

AEG

B18CS10

Original instructions

Übersetzung der Originalanleitung

Traduction de la notice originale

Traduzione delle istruzioni originali

Traducción del manual original

Tradução do manual original

Vertaling van de originele instructies

Oversættelse af den originale brugsanvisning

Oversættelse av de originale instruksjonene

Översättning av originalinstruktionerna

Alkuperäisten ohjeiden käännös

Μετάφραση των πρωτότυπων οδηγιών

Orijinal talimatların çevirileri

Překlad původního návodu k obsluze

Preklad originálu pokynov

Tłumaczenie oryginalnej instrukcji

Az eredeti útmutató fordítása

Prevod originalnih navodil

Prijevod originalnih uputa

Originālo instrukciju tulkojums

Originalių instrukcijų vertimas

Originaaljuhendi tõlge

Перевод оригинальных инструкций

Превод на оригиналните инструкции

Traducerea instrucțiunilor originale

Преводи на оригиналните упатства

Переклад оригінальних інструкцій

ترجمة تعليمات النسخة الأصلية

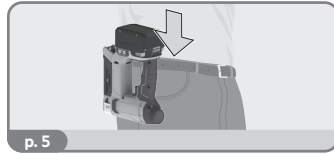
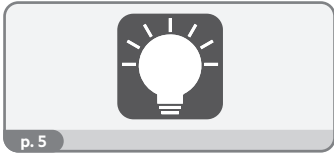
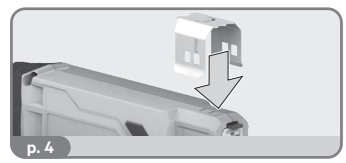
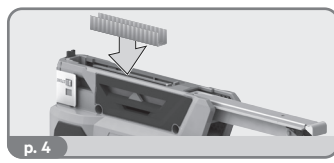
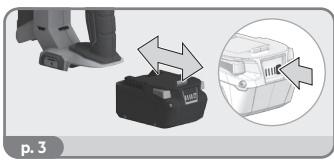
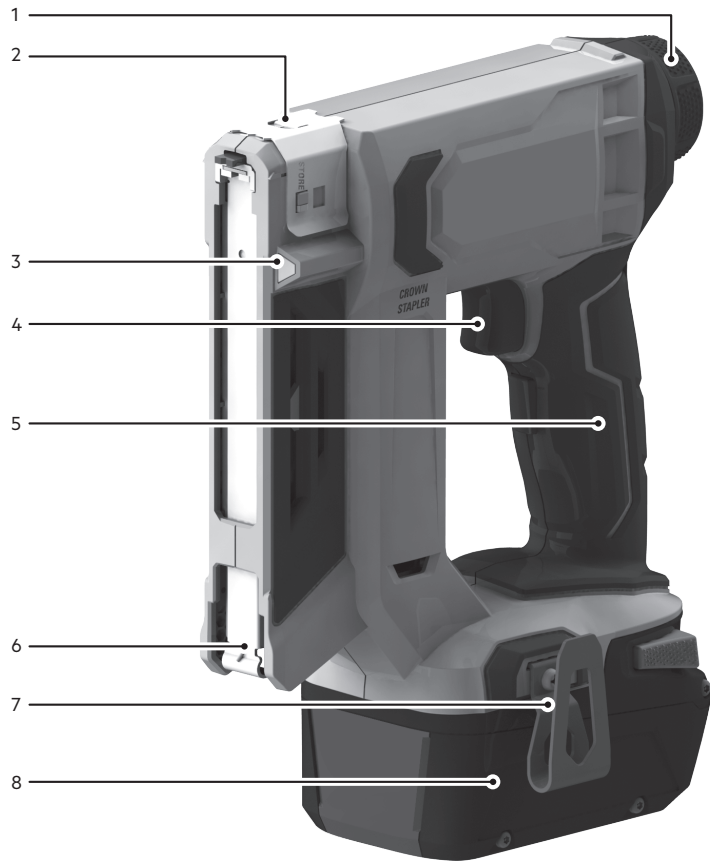

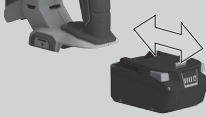

Remove the battery pack before starting any work on the product.

Entfernen Sie den Akku bevor Sie an dem Gerät arbeiten.

Retirez le bloc-batterie avant d'effectuer la moindre intervention sur le produit.

Rimuovere il pacco batteria prima di iniziare a lavorare sul prodotto.

Retire la batería antes de iniciar cualquier trabajo en el producto.

Retire a bateria antes de iniciar quaisquer tarefas no produto.

Verwijder de accu alvorens werkzaamheden aan de machine uit te voeren.

Fjern batteripakken inden start af arbejde på produktet.

Fjern batteripakken før du starter noe arbeid på produktet.

Ta bort batteripaketet innan arbete på produkten påbörjas.

Irrota akkupakkaus ennen kuin teet tuotteeseen mitään toimenpiteitä.

Αφαιρέστε τη μπαταρία πριν ξεκινήσετε οποιαδήποτε εργασία στο μηχάνημα.

Ürün üzerinde herhangi bir işleme başlamadan önce pil paketini çıkarın.

Před zahájením práce na produktu vyjměte baterii.

Pred akoukoľvek činnosťou na výrobku vyberte z neho súpravu batérií.

Przed rozpoczęciem prac przy produkcji należy wyjąć akumulator.

A termékén végzett bármilyen munka elkezdése előtt vegye ki az akkut.

Pred začetkom izvajanja kakršnihkoli opravov na izdelku odstranite baterijski vložek.

Baterijski sklop uklonite prije početka bilo kakvog rada na proizvodu.

Neņemiet akumulatoru bloku, pirms uzsākt jebkādas apkopes darbus.

Išimkite akumulatorių, prieš vykdami bet kokius įrenginio techninės priežiūros, valymo ar remonto darbus.

Eemaldage aku enne mistahes tööde teostamist toote juures.

До начала любых работ над изделием извлеките аккумуляторный блок.

Извадете акумулаторната батерия, преди да започнете каквато и да е дейност по продукта.

Înainte de a începe orice operație asupra produsului, scoateți acumulatorul.

Отстранете ги батериите пред да почнете да вршите некаква работа на самото производ.

Перед началом будь-яких операций з пристроєм вийміть акумуляторну батарею.

يجب إزالة حزمة البطارية قبل البدء في أي أعمال على المنتج.

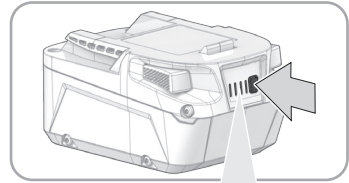
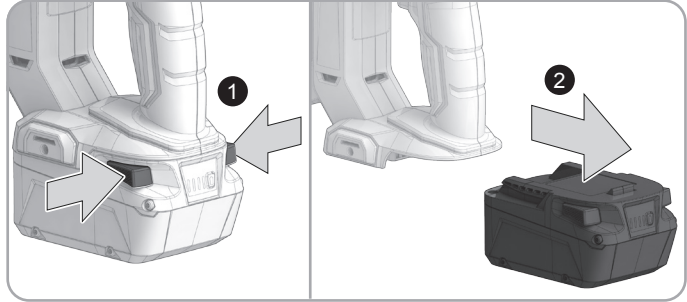
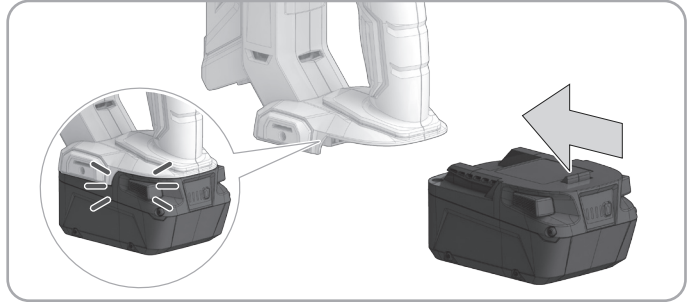

75-100 %



50-75 %



25-50 %

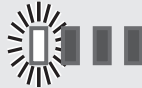

0-25 %

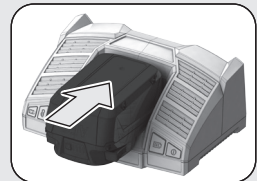

EN

DE

FR

IT

ES

PT

NL

DA

NO

SV

FI

EL

TR

CS

SK

PL

HU

SL

HR

LV

LT

ET

RU

BG

RO

MK

UK

AR

!

!



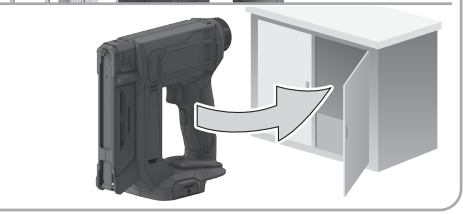
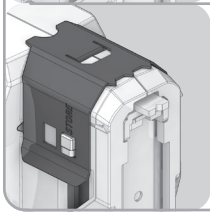
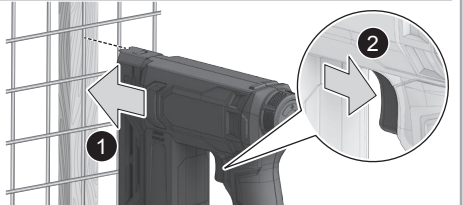
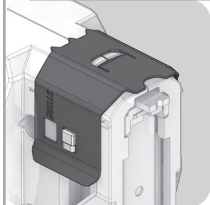
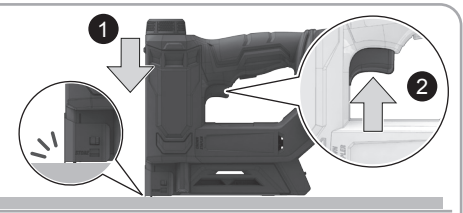
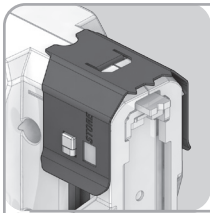
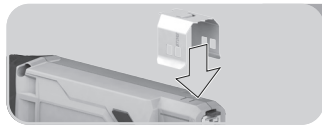
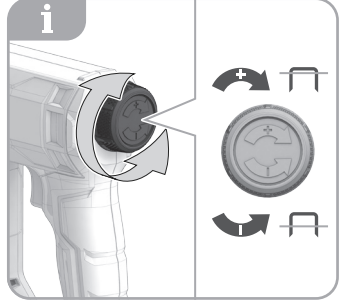
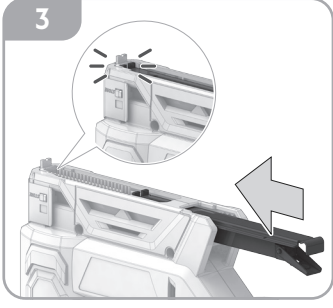
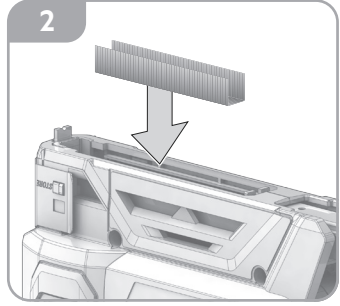
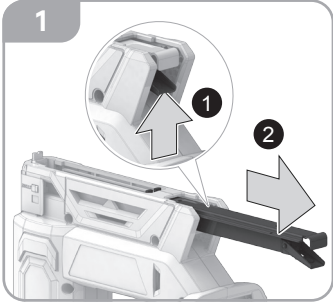
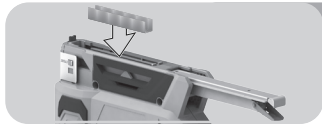

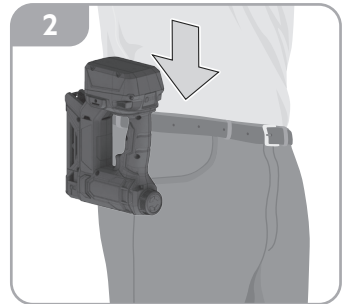
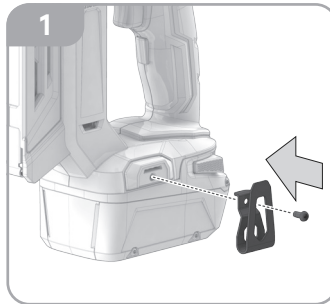
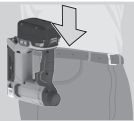
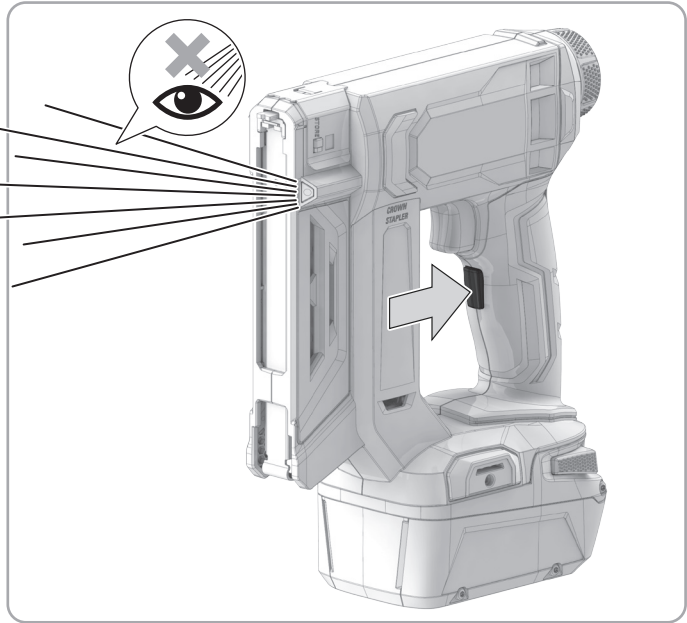

- EN
- DE
- FR
- IT
- ES
- PT
- NL
- DA
- NO
- SV
- FI
- EL
- TR
- CS
- SK
- PL
- HU
- SL
- HR
- LV
- LT
- ET
- RU
- BG
- RO
- MK
- UK
- AR



EN ORIGINAL INSTRUCTIONS

SPECIFIED CONDITIONS OF USE

The product is intended to drive staples in soft materials, such as wood.

This product is not suitable for fixing electric cables.

The product is intended for consumer use only.

Do not use the product for any other purpose.

⚠ WARNING! Read all safety warnings, instructions, illustrations and specifications provided with this power tool. Failure to follow all instructions listed below may result in electric shock, fire and/or serious injury.

Save all warnings and instructions for future reference.

STAPLER SAFETY WARNINGS

Always assume that the tool contains fasteners. Careless handling of the stapler can result in unexpected firing of fasteners and personal injury.

Do not point the tool towards yourself or anyone nearby. Unexpected triggering will discharge the fastener, causing an injury.

Do not actuate the tool unless the tool is placed firmly against the workpiece. If the tool is not in contact with the workpiece, the fastener may be deflected away from your target.

Disconnect the tool from the power source when the fastener jams in the tool. While removing a jammed fastener, the stapler may be accidentally activated if it is connected to a power source.

Use caution while removing a jammed fastener. The mechanism may be under compression and the fastener may be forcefully discharged while attempting to free a jammed condition.

Do not use this stapler for fastening electrical cables. It is not designed for electric cable installation and may damage the insulation of electric cables, thereby causing electric shock or fire hazards.

ADDITIONAL SAFETY AND WORKING INSTRUCTIONS

The tool is designed for single-hand use. Do not hold the tool by the front of the magazine. Do not put hands, head, or other parts of your body near the bottom of the magazine where the staple exits the tool as serious personal injury could be caused.

Always ensure that the workpiece contact is fully positioned above the workpiece. Partially positioning the workpiece contact above the workpiece could cause the staple to completely miss the workpiece and result in serious personal injury.

Do not drive staples near the edge of the material. The workpiece may split, causing the staple to ricochet, injuring you or a coworker. Be aware that the staple may follow the grain of the wood, causing it to protrude from the side of the work material or deflect, possibly causing injury.

Keep hands and body parts clear of the immediate work area. Hold the workpiece with clamps when necessary to keep hands and body out of potential harm. Make sure that the workpiece is properly secured before pressing the fastener against the material. The workpiece contact may cause the work material to shift unexpectedly.

Keep face and body parts away from the back of the tool cap when working in restricted areas. Sudden recoil can result in impact to the body, especially when stapling into hard or dense material.

During normal use, the tool will recoil immediately after driving a fastener. This is a normal function of the tool. Do not attempt to prevent the recoil by holding the stapler against the workpiece.

Grip the handle firmly, let the tool do the work and do not place a second hand on top of the tool or near the exhaust at any time. Failure to heed this warning can result in serious personal injury.

Do not drive fasteners on top of other fasteners or with the tool at an overly steep angle as this may cause deflection of fasteners, which could cause injury.

Always check the work area for hidden wiring, gas lines, and water lines before using the product on such work area.

Adjust the driving depth of the staple before the actual work. It is advisable to test the depth on a scrap workpiece to determine the required depth for the application.

Only fasteners matching the description in the product specifications table can be used with this tool. Using incorrect fasteners may lead to jamming or other malfunctions.

Always remove the battery before adjusting the depth of drive.

Do not press the trigger while adjusting the depth of drive.

Do not point the tool towards yourself or anyone nearby when adjusting the depth of drive.

Clamp the workpiece with a clamping device. Unclamped workpieces can cause severe injury and damage.

Do not switch on the product again after it has stalled. Switching it on again can cause a kickback with high reaction force. Determine why the product has stalled and rectify it, paying heed to the safety instructions.

Remove the battery pack before starting any work on the product.

ADDITIONAL BATTERY SAFETY WARNINGS

⚠ WARNING! To reduce the risk of fire, personal injury, and product damage due to a short circuit, never immerse your tool, battery pack, or charger in fluid or allow fluid to flow inside them. Corrosive or conductive fluids, such as seawater, certain industrial chemicals, and bleach or bleach containing products, etc., can cause a short circuit.

Do not dispose of used battery packs in the household refuse or by burning them. AEG distributors offer to retrieve old batteries to protect our environment.

Battery packs that have not been used for some time should be recharged before use.

For an optimum lifetime, the battery packs have to be fully charged after use.

For battery pack storage longer than 30 days:

- Store the battery pack where the temperature is below 27°C and away from moisture.
- Store the battery packs in a 30% - 50% charged condition.
- Every six months of storage, charge the pack as normal.

Battery pack protection

The battery pack has overload protection that protects it from being overloaded and helps to ensure long life.

Under extreme stress, the battery electronics turn off the product automatically. To restart, turn the product off and then on again. If the product does not start up again, the battery pack may have discharged completely. Recharge the battery pack.

Transporting lithium batteries

Lithium-ion batteries are subject to the Dangerous Goods Legislation requirements.

Transportation of those batteries has to be done in accordance with local, national, and international provisions and regulations.

- Batteries can be transported by road without further requirement.
- Commercial transport of lithium-ion batteries by third parties is subject to Dangerous Goods regulations. Transport preparation and transport are exclusively to be carried out by appropriately trained persons and the process has to be accompanied by corresponding experts.

When transporting batteries:

- Ensure that the battery contact terminals are protected and insulated to prevent short circuit.
- Ensure that the battery pack is secured against movement within the packaging.
- Do not transport batteries that are cracked or leaking.
- Check with the forwarding company for further advice.

KNOW YOUR PRODUCT

See page 2.

1. Depth adjustment knob
2. Wire and screen accessory
3. LED work light
4. Switch trigger
5. Handle, insulated gripping surface
6. Staple magazine

7. Belt clip
8. Battery pack

MAINTENANCE

Avoid using solvents when cleaning plastic parts. Most plastics are susceptible to various types of commercial solvents and may be damaged by their use. Use clean cloths to remove dirt, carbon dust, etc.

Use only AEG accessories and spare parts. Should components that have not been described need to be replaced, contact one of our AEG service agents (see our list of guarantee/service addresses).

If needed, an exploded view of the product can be ordered. State the product type and the serial number printed on the label, and order the drawing at your local service agents or directly at: Techtronic Industries GmbH, Max-Eyth-Straße 10, 71364 Winnenden, Germany.

SYMBOLS

	Read the instructions carefully before starting the product.
	CAUTION! WARNING! DANGER!
	Remove the battery pack before starting any work on the product.
Ga	Fastener gauge
	Fastener length
	Fastener width
	Wear eye protection.
	Keep hands away.
	Do not dispose of waste batteries, waste electrical and electronic equipment as unsorted municipal waste. Waste batteries and waste electrical and electronic equipment must be collected separately. Waste batteries, waste accumulators, and light sources have to be removed from the equipment. Check with your local authority or retailer for recycling advice and collection point. According to local regulations, retailers may have an obligation to take back waste batteries and waste electrical and electronic equipment free of charge. Your contribution to the reuse and recycling of waste batteries and waste electrical and electronic equipment helps to reduce the demand of raw materials. Waste batteries, in particular containing lithium, and waste electrical and electronic equipment contain valuable and recyclable materials, which can adversely impact the environment and the human health if not disposed of in an environmentally compatible manner. Delete personal data from waste equipment, if any.

V	Volts
	Direct current
CE	European Conformity Mark
	Ukraine Conformity Mark
EAC	EurAsian Conformity Mark

DE ÜBERSETZUNG DER ORIGINALANLEITUNG

BESTIMMUNGSGEMÄSSE VERWENDUNG

Das Werkzeug ist dazu vorgesehen, Klammern in weiche Materialien wie Holz zu schießen.

Das Werkzeug ist nicht zur Befestigung elektrischer Kabel geeignet.

Das Werkzeug ist ausschließlich zur privaten Nutzung geeignet. Benutzen Sie das Werkzeug nicht für andere Aufgaben, als die genannten bestimmungsgemäßen Verwendungen.

⚠️ WARNUNG! Lesen Sie aufmerksam alle mit diesem Werkzeug gelieferten Warnungen, Anweisungen und Spezifikationen, beziehen Sie sich auf die Illustrationen. Die Nichtbeachtung der weiter unten aufgeführten Anweisungen kann Unfälle wie Brände, Elektroschocks und/oder schwere Körperverletzungen zur Folge haben.

Bewahren Sie alle Sicherheitshinweise und Anleitungen zum späteren Nachschlagen auf.

SICHERHEITSHINWEISE FÜR DEN TACKER

Gehen Sie immer davon aus, dass das Werkzeug mit Klammern gefüllt ist. Die unsachgemäße Handhabung des Tackers kann das unerwartete Ausschießen von Klammern und Verletzungen zur Folge haben.

Richten sie das Werkzeug nicht auf sich selbst oder andere Personen in der Nähe. Unerwartetes Auslösen schießt Klammern heraus und kann Verletzungen verursachen.

Betätigen Sie das Werkzeug nur, wenn es fest gegen das Werkstück gedrückt ist. Wenn das Werkzeug das Werkstück nicht berührt, können Klammern von dem Ziel abgelenkt werden.

Trennen Sie das Werkzeug von der Stromversorgung, wenn eine Klammer in dem Werkzeug verklemt ist. Wenn eine geklemmte Klammer entfernt wird, während das Werkzeug mit einer Stromversorgung verbunden ist, kann es versehentlich aktiviert werden.

Seien Sie vorsichtig, wenn Sie eine verklemmte Klammer lösen. Der Mechanismus kann unter Druck stehen und die Klammer kraftvoll ausgestoßen werden während Sie versuchen eine Verklemmung zu beseitigen.

Verwenden Sie das Werkzeug nicht, um Elektrokabel zu befestigen. Es ist nicht geeignet für die Installation von elektrischen Kabeln und kann die Isolierung der elektrischen Kabel beschädigen, und so Gefahr von Stromschlag oder Feuer verursachen.

ZUSÄTZLICHE SICHERHEITS- UND ARBEITSANWEISUNGEN

Das Werkzeug ist zur Benutzung mit einer Hand entworfen worden. Halten Sie das Werkzeug nicht an der Vorderseite des Magazins. Halten Sie die Hände, den Kopf und andere Körperteile von der

EN
DE
FR
IT
ES
PT
NL
DA
NO
SV
FI
EL
TR
CS
SK
PL
HU
SL
HR
LV
LT
ET
RU
BG
RO
MK
UK
AR

Unterseite des Magazins fern, an der die Klammern ausschließen, um schwere Verletzungen zu vermeiden.

Stellen Sie immer sicher, dass der Werkstückkontakt vollständig über dem Werkstück ist. Wenn der Werkstückkontakt nur teilweise über dem Werkstück positioniert wird, kann die Klammer das Werkstück verfehlen und schwere Verletzungen verursachen.

Bringen Sie die Klammern nicht an der Kante des Materials an. Das Werkstück kann sich spalten und verursachen, dass die Klammer abbrüllt und Sie oder einen Arbeitskollegen verletzt. Da die Klammer möglicherweise der Holzfasern folgt, kann sie über die Kante des Werkstücks hinausragen oder ausschlagen und Verletzungen verursachen.

Halten Sie Hände und Körperteile von dem unmittelbaren Arbeitsbereich fern. Halten Sie das Werkstück, wenn nötig mit Klammern fest, um Hände und Körper aus dem Gefahrenbereich zu halten. Stellen Sie sicher, dass das Werkstück gesichert ist, bevor Sie das Werkzeug gegen das Material drücken. Kontakt mit dem Werkstück kann zu unerwarteter Bewegung des Arbeitsmaterials führen.

Halten Sie Gesicht und Körperteile von der Rückseite des Werkzeugs fern, wenn Sie in enger Umgebung arbeiten. Ein plötzlicher Rückstoß kann sich auf den Körper auswirken, insbesondere beim Tackern in hartes oder kompaktes Material.

Bei normaler Benutzung schlägt das Werkzeug sofort nach dem Einschließen einer Klammer zurück. Das ist eine normale Funktion des Werkzeugs. Versuchen Sie nicht, den Rückstoß zu verhindern, indem Sie den Tacker gegen das Werkstück halten.

Halten Sie den Griff fest, lassen Sie das Werkzeug die Arbeit machen und platzieren Sie Ihre zweite Hand niemals auf das Werkzeug oder in die Nähe der Mündung. Die Nichtbeachtung dieser Warnung kann zu schweren Verletzungen führen.

Schießen Sie keine Klammer auf die andere, oder in einem übermäßig steilen Winkel, dadurch können Nägel abgelenkt und Verletzungen verursacht werden.

Überprüfen Sie immer den Arbeitsbereich auf versteckte Verkabelung, Gasleitungen, Wasserleitungen usw., bevor Sie das Werkzeug in dem Arbeitsbereich benutzen.

Passen Sie die Eindringtiefe der Klammer vor der eigentlichen Arbeit an. Es ist ratsam die Tiefe auf einem Abfallstück zu testen, um die erforderliche Tiefe für die Anwendung zu ermitteln.

Nur Klammern die der Beschreibung in der Produktspezifikation entsprechen, können mit diesem Werkzeug benutzt werden. Benutzung der falschen Klammern kann zum Verkleben oder anderen Fehlfunktionen führen.

Entnehmen Sie die Batterie, bevor Sie die Eindringtiefe anpassen.

Drücken Sie den Auslöser nicht, während Sie die Eindringtiefe anpassen.

Richten sie das Werkzeug nicht auf sich selbst oder andere, wenn Sie den Tiefenanschlag einstellen.

Sichern Sie Ihr Werkstück mit einer Spannvorrichtung. Ungesicherte Werkstücke können schwere Verletzungen und Schäden verursachen.

Schalten Sie das Gerät nicht wieder ein, wenn es sich verklemt hat. Beim Wiedereinschalten kann es zu einem Rückschlag mit hoher Reaktionskraft kommen. Bestimmen Sie die Ursache des Stillstands des Geräts und beheben Sie das Problem unter Beachtung der Sicherheitshinweise.

Entfernen Sie den Akku, bevor Sie an dem Gerät arbeiten.

WEITERE SICHERHEITSHINWEISE ZUM AKKU

⚠️ WARNUNG! Um die durch einen Kurzschluss verursachte Gefahr eines Brandes, von Verletzungen oder Produktbeschädigungen zu vermeiden, tauchen Sie das Werkzeug, den Wechselakku oder das Ladegerät nicht in Flüssigkeiten ein und sorgen Sie dafür, dass keine Flüssigkeiten in die Geräte und Akkus eindringen. Korrodierende oder leitfähige Flüssigkeiten, wie Salzwasser, bestimmte Chemikalien und Bleichmittel oder Produkte, die Bleichmittel enthalten, können einen Kurzschluss verursachen.

Entsorgen Sie benutzte Akkus nicht im Hausabfall oder durch Verbrennen. AEG-Vertriebspartner bieten an, alte Akkus zum Schutz unserer Umwelt wieder zurückzunehmen.

Akkus, die seit einiger Zeit nicht benutzt wurden, sollten vor Gebrauch wieder aufgeladen werden.

Für eine optimale Lebensdauer müssen die Akkupacks nach dem Gebrauch voll aufgeladen werden.

Bei einer Lagerung des Akkus für mehr als 30 Tage:

- Lagern Sie den Akku bei einer Temperatur unter 27 °C und vor Feuchtigkeit geschützt.
- Lagern Sie den Akku mit einer Ladung von 30 bis 50 %.
- Laden Sie den Akku nach jeweils sechs Monaten der Lagerung normal.

Schutz des Akkus

Der Akku verfügt über einen Überladungsschutz, der ihn vor dem Überladen schützt und hilft, eine lange Lebensdauer zu gewährleisten.

Bei extremer Belastung schaltet die Elektronik des Akkus das Gerät automatisch ab. Um das Gerät neu zu starten, schalten Sie es aus und wieder ein. Wenn sich das Gerät nicht wieder einschaltet, ist der Akku möglicherweise vollständig entladen. Laden Sie den Akku auf.

Transport von Lithium-Ionen-Akkus

Der Lithium-Ionen Akku unterliegt der Gesetzgebung für gefährliche Waren.

Der Transport dieser Akkus muss in Übereinstimmung mit den örtlichen, nationalen und internationalen Bestimmungen und Vorschriften erfolgen.

- Akkus können ohne weitere Anforderungen auf der Straße transportiert werden.
- Der kommerzielle Transport von Lithium-Ionen-Akkus durch Dritte unterliegt den Gefahrgutvorschriften. Die Transportvorbereitungen und der Transport dürfen ausschließlich von angemessenen ausgebildeten Personen durchgeführt werden, und der Vorgang muss von den entsprechenden Experten begleitet werden.

Beim Transport von Akkus:

- Stellen Sie sicher, dass die Akkupole geschützt und isoliert sind, um Kurzschlüsse zu verhindern.
- Vergewissern Sie sich, dass der Akku in der Verpackung gegen Verursachen und Wackeln gesichert ist.
- Beschädigte oder auslaufende Akkus dürfen nicht transportiert werden.
- Befragen Sie Ihre Transportfirma nach weiteren Informationen.

KENNEN SIE IHR PRODUKT

Siehe Seite 2.

1. Tiefeneinstellungsschalter
2. Draht- und Gitterzubehör
3. LED Arbeitslicht
4. Ein-/Aussschalter
5. Griff, isolierte Grifffläche
6. Klammernmagazin
7. Gürtelclip
8. Akkupack

WARTUNG UND PFLEGE

Vermeiden Sie die Verwendung von Lösungsmitteln bei der Reinigung von Kunststoffteilen. Die meisten Kunststoffe sind empfindlich gegenüber verschiedenen Arten von handelsüblichen Lösungsmitteln und können durch deren Verwendung beschädigt werden. Verwenden Sie saubere Tücher, um Schmutz, Kohlestaub usw. zu entfernen.

Verwenden Sie nur Zubehör und Ersatzteile von AEG. Sollten Komponenten ersetzt werden müssen, die noch nicht beschrieben wurden, wenden Sie sich bitte an einen unserer AEG-Kundendienstmitarbeiter (siehe unsere Liste der Garantie-/Service-Adressen).

Bei Bedarf kann eine Einzelteildarstellung des Geräts bestellt werden. Geben Sie die Art des Geräts und die auf dem Etikett aufgedruckte Seriennummer an und bestellen Sie die Zeichnung beim Serviceanbieter vor Ort oder direkt bei: Technronic Industries GmbH, Max-Eyth-Straße 10, 71364 Winnenden, Germany.

SYMBOLE

	Lesen Sie die Anleitung aufmerksam durch, bevor Sie das Gerät verwenden.
	ACHTUNG! WARNUNG! GEFAHR!
	Entfernen Sie den Akku, bevor Sie an dem Gerät arbeiten.
Ga	Klammerstärke
	Klammerlänge
	Klammerbreite
	Tragen Sie einen Augenschutz
	Halten Sie die Hände fern.
	Entsorgen Sie Altbatterien, Elektro- und Elektronikaltgeräte nicht als unsortierten Siedlungsabfall. Altbatterien und Elektro- und Elektronikaltgeräte müssen getrennt gesammelt werden. Altbatterien, Altakkumulatoren und Lichtquellen müssen aus den Geräten entfernt werden. Informieren Sie sich bei den örtlichen Behörden oder bei Ihrem Einzelhändler über Recyclingoptionen und die Entsorgungseinrichtung. Je nach den örtlichen Vorschriften kann der Einzelhandel verpflichtet sein, Altbatterien und Elektro- und Elektronik-Altgeräte unentgeltlich zurückzunehmen. Ihr Beitrag zur Wiederverwendung und zum Recycling von Altbatterien und Elektro- und Elektronikaltgeräten trägt dazu bei, den Bedarf an Rohstoffen zu verringern. Altbatterien, insbesondere lithiumhaltige Batterien, und Elektro- und Elektronik-Altgeräte enthalten wertvolle, wiederverwertbare Materialien, die sich negativ auf die Umwelt und die menschliche Gesundheit auswirken können, wenn sie nicht auf umweltverträgliche Weise entsorgt werden. Löschen Sie ggf. personenbezogene Daten aus Altgeräten.
V	Spannung
	Gleichstrom
CE	Europäisches Konformitätskennzeichen
	Ukrainisches Konformitätskennzeichen
001	



EurAsian Konformitätszeichen

FR TRADUCTION DE LA NOTICE ORIGINALE

UTILISATION CONFORME AUX PRESCRIPTIONS

Le produit est destiné à enfoncer des agrafes dans des matériaux tendres tels que le bois.

Ce produit ne convient pas pour fixer les câbles électriques.

Ce produit est destiné à usage privé uniquement.

Ne vous servez pas de ce produit pour d'autres utilisations que celles décrites au chapitre des utilisations prévues.

⚠ AVERTISSEMENT! Lisez l'ensemble des avertissements, instructions, illustrations et spécifications relatifs à la sécurité fournis avec ce produit. Le non-respect des instructions présentées ci-après peut entraîner des accidents tels que des incendies, des décharges électriques et/ou des blessures corporelles graves.

Conservez toutes les mises en garde et instructions à des fins de référence ultérieure.

AVERTISSEMENTS DE SÉCURITÉ CONCERNANT L'AGRAFEUSE

Toujours partir du principe que l'outil contient des agrafes.

Une manipulation sans précaution de l'agrafeuse peut entraîner l'émission inattendue d'agrafes et provoquer des blessures.

Ne pas pointer l'outil vers vous ou vers toute personne se trouvant à proximité. Le déclenchement inattendu libérera l'agrafe, provoquant une blessure.

Ne pas actionner l'outil à moins qu'il ne soit fermement placé contre la pièce àagrafer. Si l'outil n'est pas en contact avec la pièce à fixer, l'agrafe peut être déviée de votre cible.

Débrancher l'outil de la source d'alimentation lorsque l'agrafe se coince dans l'outil. Lors du retrait d'une agrafe coincée, l'agrafeuse peut être activée par accident si elle est branchée.

Faire preuve de prudence lors du retrait d'une agrafe coincée. Le mécanisme peut être sous compression et l'agrafe peut être vivement libérée lors de votre tentative de déblocage.

Ne pas utiliser cette agrafeuse pour fixer les câbles électriques. Elle n'est pas conçue pour l'installation de câbles électriques et peut endommager l'isolation des câbles électriques entraînant un choc électrique ou des risques d'incendie.

INSTRUCTIONS DE FONCTIONNEMENT ET DE SÉCURITÉ SUPPLÉMENTAIRES

L'outil est conçu pour une utilisation d'une seule main. Ne pas tenir l'outil par l'avant du chargeur. Ne pas mettre les mains, la tête ou une autre partie du corps à proximité du bas du compartiment où l'agrafe sort, car cela peut provoquer de graves blessures.

Toujours s'assurer que le contact avec la pièce àagrafer est bien positionné au-dessus de la pièce. Un contact partiel avec les pièces àagrafer peut entraîner le fait que l'agrafe passe totalement à côté de la pièce à fixer et provoque de graves blessures.

Ne pas enfoncer d'agrafes sur le bord des matériaux. La pièce àagrafer peut se fendre et faire ricocher l'agrafe, ce qui peut vous blesser ou blesser un collègue. Sachez que l'agrafe peut suivre les aspérités du bois, ce qui peut provoquer une protubérance sur le côté de la pièce à fixer, voire une déviation, et ainsi des blessures potentielles.

Garder vos mains et les parties de votre corps à l'écart de la zone de travail immédiate. Tenir la pièce àagrafer avec des pinces si nécessaire pour garder vos mains et votre corps à l'abri de tout danger potentiel. Veiller à ce que la pièce àagrafer soit correctement fixée avant de presser l'agrafeuse contre le matériau. Le contact avec la pièce àagrafer peut entraîner un déplacement inattendu de la pièce.



EN

DE

FR

IT

ES

PT

NL

DA

NO

SV

FI

EL

TR

CS

SK

UK

PL

HU

SL

HR

LV

LT

ET

RU

BG

RO

MK

UK

AR

i

Tenir votre visage et votre corps éloignés de l'arrière du capuchon de l'outil lorsque vous travaillez dans des zones restreintes. Un recul soudain peut provoquer un choc corporel, surtout quand on agrafe des matériaux denses ou durs.

Lors d'une utilisation normale, l'outil produira un recul immédiatement après avoir enfoncé une agrafe. Il s'agit d'une fonction normale de l'outil. Ne pas tenter d'éviter le recul en maintenant l'agrafeuse contre la pièce à fixer.

Tenir la poignée fermement, laisser l'outil faire le travail et ne jamais placer votre main libre sur le dessus du produit ou près de la sortie. Le non-respect de cet avertissement peut provoquer des blessures graves.

Ne pas enfoncer d'agrafe au-dessus d'autres agrafes ou en plaçant l'outil à un angle trop aigu. Cela pourrait entraîner une déviation des agrafes et provoquer des blessures.

Avant d'utiliser le produit sur une zone de travail, toujours vérifier qu'il n'y a pas de câbles, de conduites de gaz ou de conduites d'eau cachés.

Régler la profondeur d'insertion de l'agrafe avant le travail proprement dit. Il est conseillé de tester la profondeur sur une pièce afin de déterminer la profondeur requise pour l'application.

Seules les agrafes correspondant à la description dans le tableau des spécifications du produit peuvent être utilisées avec cet outil. L'utilisation d'agrafes incorrectes peut entraîner un blocage ou d'autres dysfonctionnements.

Toujours retirer la batterie avant de régler la profondeur d'insertion.

Ne pas appuyer sur le déclencheur pendant le réglage de la profondeur d'insertion.

Ne pas pointer l'outil vers vous ou vers toute personne se trouvant à proximité lorsque vous réglez la profondeur d'insertion.

Sécurisez la pièce à couper à l'aide d'un dispositif de serrage. Une pièce à travailler non-fixée peut être la cause de blessures graves et de dommages.

Ne pas rallumer le produit une fois qu'il a calé. La rallumer peut provoquer un rebond avec une force de réaction élevée. Identifier la raison du blocage du produit et corriger le problème, en tenant compte des instructions de sécurité.

Retirez le bloc de batterie avant de commencer un quelconque travail sur le produit.

MISES EN GARDE DE SÉCURITÉ SUPPLÉMENTAIRES CONCERNANT LA BATTERIE

⚠ AVERTISSEMENT! Pour réduire le risque d'incendie, de blessures corporelles et de dommages causés par un court-circuit, n'immergez jamais l'outil, la batterie ou le chargeur dans un liquide et ne laissez jamais couler un fluide à l'intérieur de celui-ci. Les fluides corrosifs ou conducteurs, tels que l'eau de mer, certains produits chimiques industriels, les produits de blanchiment ou contenant des agents de blanchiment etc. peuvent provoquer un court-circuit.

Ne jetez pas les blocs de batterie usagés avec les ordures ménagères et ne les jetez pas au feu. Les distributeurs AEG proposent de reprendre les anciennes batteries afin de préserver l'environnement.

Les packs de batterie n'ayant pas été utilisés depuis un moment doivent être rechargés avant emploi.

Pour une durée de vie optimale, la batterie doit être complètement rechargée après usage.

Pour le stockage du pack de batterie pendant plus de 30 jours :

- Entrepoiser le pack de batterie dans un endroit où la température est inférieure à 27 °C et à l'abri de l'humidité.
- Entrepoiser les packs de batterie dans un état de charge de 30 % à 50 %.
- Tous les six mois de stockage, recharger le pack comme d'habitude.

Protection du pack de batterie

Le pack de batterie est doté d'une protection contre les surcharges qui le protège contre les surcharges et contribue à garantir une longue durée de vie.

En cas de sollicitation extrême, l'électronique de la batterie éteint automatiquement le produit. Pour redémarrer, arrêtez l'appareil, puis remettez-le en marche. Si le produit ne redémarre pas, il

se peut que le pack de batterie soit complètement déchargé. Recharger le bloc-batteries.

Transport des batteries au lithium

La batterie lithium ion est susceptible d'être concernée par la législation concernant les marchandises dangereuses.

Le transport de ces batteries doit être réalisé conformément aux dispositions et réglementations en vigueur au niveau local, national et international.

- Les batteries sont aptes à un transport routier sans exigences supplémentaires.
- Le transport commercial des batteries au lithium-ion par des tierces parties est soumis aux réglementations relatives aux marchandises dangereuses. Les préparatifs du transport et le transport doivent être effectués exclusivement par des personnes ayant reçu une formation adéquate, et le processus doit être accompagné par les experts correspondants.

Lors du transport des batteries :

- Assurez-vous que les bornes des batteries sont protégées et isolées afin d'empêcher tout court-circuit.
- Veiller à la bonne fixation du pack de batterie pour éviter tout mouvement dans l'emballage.
- Ne transportez pas une batterie qui serait fendue ou qui fuirait.
- Demandez conseil au transporteur pour de plus amples informations.

MAÎTRISEZ VOTRE PRODUIT

Voir la page 2.

1. Bouton de réglage de la profondeur d'insertion
2. Fil et écran auxiliaire
3. Lampe de travail à LED
4. Déclencheur
5. Poignée, surface de préhension isolée
6. Chargeur d'agrafes
7. Clip de ceinture
8. Bloc de batterie





ENTRETIEN

Évitez d'utiliser des solvants pour nettoyer les pièces en plastique. La plupart des plastiques sont sensibles à différents types de solvants disponibles dans le commerce et peuvent être endommagés en cas d'utilisation. Utilisez des chiffons propres pour éliminer la saleté, la poussière de charbon, etc.

Utiliser uniquement des accessoires AEG et des pièces de rechange AEG. Si vous devez remplacer des composants qui n'ont pas été décrits, veuillez contacter un de nos agents de service AEG (consultez notre liste de contact pour les services et la garantie).

Au besoin, une vue éclatée du produit peut être commandée. Mentionnez le type du produit et le numéro de série imprimé sur l'étiquette, et commandez le schéma auprès de votre agent de service local ou directement au : Techtronic Industries GmbH, Max-Eyth-Straße 10, 71364 Winnenden, Germany.

SYMBOLES

	Veillez lire attentivement les instructions avant d'utiliser le produit.
	PRUDENCE AVERTISSEMENT! DANGER
	Retirez le bloc de batterie avant de commencer un quelconque travail sur le produit.
Ga	Calibre de l'agrafe
	Longueur de l'agrafe



Largeur de l'agrafe



Porter une protection oculaire.



Tenir ses mains à l'écart.



Ne jetez pas les batteries et les équipements électriques et électroniques usagés parmi les déchets municipaux non triés.

Les batteries et les équipements électriques et électroniques usagés doivent être collectés séparément.

Les batteries, accumulateurs et sources lumineuses usagés doivent être retirés de l'équipement.

Pour obtenir des conseils en matière de recyclage et de points de collecte, se renseigner auprès des autorités locales ou du détaillant.

Selon les réglementations locales, les détaillants peuvent avoir l'obligation de récupérer gratuitement les batteries et les équipements électriques et électroniques usagés.

Votre contribution à la réutilisation et au recyclage des batteries et des équipements électriques et électroniques usagés contribue à réduire la demande en matières premières.

Les batteries, notamment celles qui contiennent du lithium, ainsi que les équipements électriques et électroniques usagés contiennent des matériaux précieux et recyclables, qui peuvent avoir un impact négatif sur l'environnement et la santé humaine s'ils ne sont pas éliminés de manière respectueuse de l'environnement.

Supprimer les données personnelles de l'équipement usagé, le cas échéant.

V

Tension



Courant continu



Marque de conformité européenne



Marque de conformité ukrainienne

001



Marque de conformité d'Eurasie

IT TRADUZIONE DELLE ISTRUZIONI ORIGINALI

UTILIZZO RACCOMANDATO

Il prodotto è pensato per inserire graffette in materiali morbidi come il legno.

Il prodotto non è adatto per la riparazione di cavi elettrici.

Il prodotto è destinato esclusivamente all'uso da parte del consumatore.

Non utilizzare il prodotto in modi diversi da quelli indicati.

⚠ AVVERTENZA! Leggere tutte le istruzioni e avvertenze di sicurezza, le illustrazioni e le specifiche fornite con questo prodotto. La mancata osservanza delle istruzioni riportate

di seguito potrebbe provocare incidenti quali incendi, scosse elettriche e/o gravi lesioni fisiche.

Conservare tutte le avvertenze e le istruzioni come riferimento futuro.

AVVERTENZE DI SICUREZZA DELLA PINZATRICE

Presumere sempre che l'utensile contenga dispositivi di fissaggio. Maneggiare la pinzatrice in modo inadeguato può comportare l'espulsione imprevista dei dispositivi di fissaggio e lesioni personali.

Non puntare lo strumento verso di sé o verso altre persone nelle vicinanze. Un innesco inaspettato scaricherà il dispositivo di fissaggio, causando un infortunio.

Non azionare l'utensile se l'utensile non è posizionato saldamente contro il pezzo da lavorare. Se l'utensile non è a contatto con il pezzo da lavorare, il dispositivo di fissaggio può essere deviato dall'obiettivo.

Scollegare l'utensile dalla fonte di alimentazione quando il dispositivo di fissaggio si blocca nell'utensile. Durante la rimozione di un dispositivo di fissaggio inceppato, la pinzatrice potrebbe accidentalmente attivarsi se alimentata.

Prestare attenzione durante la rimozione di un dispositivo di fissaggio inceppato. Il meccanismo può essere sotto compressione e il dispositivo di fissaggio inceppato, la pinzatrice con forza nel tentativo di risolvere uno stato di inceppamento.

Non utilizzare la pinzatrice per la riparazione di cavi elettrici. Non è progettata per l'installazione di cavi elettrici e può danneggiare l'isolamento di cavi elettrici, causando così scosse elettriche o rischi di incendio.

ISTRUZIONI OPERATIVE E DI SICUREZZA AGGIUNTIVE

L'utensile è progettato per l'uso con una sola mano. Non reggere l'utensile dalla parte anteriore del caricatore. Non mettere mani, testa o altre parti del corpo vicino alla parte inferiore del caricatore laddove la graffetta esce dall'utensile, poiché questo potrebbe provocare lesioni personali.

Accertarsi sempre che il contatto del pezzo di lavoro sia completamente posizionato sopra il pezzo di lavoro. Il posizionamento del pezzo a contatto parziale sopra il pezzo di lavoro potrebbe far sì che la graffetta sia espulsa lontano dal pezzo di lavoro e causare lesioni personali gravi.

Non dirigere le graffette vicino al bordo del materiale. Il pezzo di lavoro potrebbe spaccarsi, causare il rimbalzo della graffetta e ferire l'utente o l'assistente. Attenzione: la graffetta potrebbe seguire la grana del legno, facendola quindi sporgere inaspettatamente dalla parte laterale del materiale di lavoro o deflettere, causando potenziali lesioni.

Tenere mani e parti del corpo lontano dall'area di lavoro nelle immediate vicinanze. Tenere il pezzo di lavoro con pinze quando è necessario per proteggere mani e corpo da potenziali danni. Assicurarsi che il pezzo di lavoro sia ben fissato prima di premere il dispositivo di fissaggio contro il materiale. Il contatto con il pezzo di lavoro può causare uno spostamento imprevisto del materiale da lavorare.

Tenere il viso e le parti del corpo lontani dalla parte posteriore della copertura dell'utensile quando si lavora in aree ristrette. Un improvviso rinculo può comportare impatti sul corpo, specialmente durante la punzonatura di materiali duri e solidi.

Durante il normale utilizzo, il prodotto produrrà un improvviso contraccolpo dopo aver inserito il dispositivo di fissaggio. Questo fa parte del funzionamento del prodotto. Non tentare di evitare il rinculo tenendo la pinzatrice contro il pezzo di lavoro.

Tenere saldamente la maniglia, lasciare che l'utensile lavori e non posizionare mai l'altra mano sulla parte superiore dello stesso o vicino allo scarico. Il mancato rispetto di questa avvertenza può provocare gravi lesioni personali.

Non inserire i dispositivi di fissaggio sopra altri dispositivi di fissaggio o con l'utensile a un'angolazione troppo accentuata, perché questo potrebbe causare lo spostamento degli stessi e conseguenti lesioni.



EN

DE

FR

IT

ES

PT

NL

DA

NO

SV

FI

EL

TR

CS

SK

PL

HU

SL

HR

LV

LT

ET

RU

BG

RO

MK

UK

AR

ⓘ



Controllare sempre l'area di lavoro per individuare cavi nascosti, linee del gas e dell'acqua prima di usare il prodotto su tale area di lavoro.

Regolare la profondità di inserimento della graffetta prima del lavoro vero e proprio. Si consiglia di testare la profondità su un pezzo di scarto per determinare la profondità necessaria per l'applicazione.

Con questo utensile, è possibile usare solo i dispositivi di fissaggio corrispondenti alla descrizione riportata nella tabella delle specifiche del prodotto. L'uso di dispositivi di fissaggio sbagliati può provocare inceppamenti o altri malfunzionamenti.

Rimuovere sempre la batteria prima di regolare la profondità di azionamento.

Non premere il grilletto durante la regolazione della profondità di azionamento.

Non puntare l'utensile verso di sé o altre persone nelle vicinanze durante la regolazione della profondità di azionamento.

Agganciare il pezzo sul quale si sta lavorando con un morsetto. Pezzi non assicurati correttamente potranno causare gravi lesioni e danni.

Non accendere di nuovo il prodotto dopo che si è bloccato. Accenderlo di nuovo può provocare un contraccolpo eccessivo. Determinare la causa dello stallo e correggerla, prestando attenzione alle istruzioni di sicurezza.

Rimuovere il pacco batteria prima di iniziare qualsiasi lavoro sul prodotto.

AVVERTENZE AGGIUNTIVE PER LA SICUREZZA DELLA BATTERIA

⚠ AVVERTENZA! Per ridurre il rischio di incendio, lesioni personali e danni al prodotto dovuti a corto circuito, non immergere mai il pacco batteria o il caricabatterie in liquidi, né favorire la penetrazione di liquidi al loro interno. I fluidi corrosivi o conduttori come acqua salata, alcuni agenti chimici, agenti candeggianti o prodotti contenenti agenti candeggianti potrebbero provocare un corto circuito.

Non smaltire i gruppi batteria utilizzati tra i rifiuti domestici né bruciarli. I distributori AEG offrono la raccolta delle batterie usate per proteggere l'ambiente.

Le batterie che non sono state usate per qualche tempo devono essere ricaricate prima dell'uso.

Per una durata ottimale le batterie devono essere caricate completamente dopo l'uso.

Per una conservazione dei pacchi batteria superiore a 30 giorni:

- Conservare il pacco batteria dove la temperatura è inferiore a 27°C e lontano dall'umidità.
- Conservare i pacchi batteria in una condizione di carica al 30%-50%.
- Ogni sei mesi di conservazione, caricare il pacco come sempre.

Protezione pacco batteria

Il pacco batteria ha una protezione da sovraccarico e garantisce una lunga durata.

In condizioni di stress estremo, i componenti elettronici della batteria spengono i prodotti automaticamente. Per riavviarlo, spegnerlo e riaccenderlo. Se il prodotto non si riavvia, il pacco batteria deve essere completamente scaricato. Ricaricare il pacco batterie.

Trasporto batterie al litio

La batteria agli ioni di litio è soggetta a legislazione sui materiali pericolosi.

Il trasporto delle batterie deve avvenire nel rispetto delle disposizioni e delle normative locali, nazionali e internazionali.

- Le batterie possono essere trasportate per strada senza ulteriori requisiti.
- Il trasporto commerciale delle batterie agli ioni di litio da parte di terzi è soggetto ai regolamenti sulle merci pericolose. La preparazione per il trasporto e il trasporto sono esclusivamente da portare a termine da persone che abbiano ricevuto adeguate istruzioni in materia e il procedimento deve essere accompagnato da esperti in materia.

Durante il trasporto delle batterie:

- Assicurarsi che i terminali dei contatti della batteria siano protetti e isolati per prevenire corto circuiti.
- Assicurarsi che la batteria sia fissata per evitarne il movimento dentro l'imballaggio.
- Non trasportare batterie rotte o che perdono liquidi.
- Rivolgersi alla ditta distributrice per ulteriori consigli.

FAMILIARIZZARE CON IL PRODOTTO

Vedere la pagina 2.

1. Manopola di regolazione della profondità
2. Cavo e accessorio schermo
3. Luce LED
4. Interruttore a grilletto
5. Impugnatura con superficie isolata antiscivolo
6. Caricatore graffette
7. Clip per cintura
8. Pacco batteria

MANUTENZIONE

Evitare di usare solventi quando si puliscono pezzi di plastica. La maggior parte delle plastiche sono suscettibili a vari tipi di solventi commerciali e potrebbero danneggiarsi con l'uso. Utilizzare panni puliti per rimuovere sporco, polvere al carbone, ecc.

Usare solo accessori e parti di ricambio AEG. In caso di sostituzione di componenti che non sono stati descritti, rivolgersi a uno degli agenti di assistenza AEG (consultare la lista degli indirizzi per garanzia/assistenza).

Se necessario si può ordinare una vista esplosa del prodotto. Indicare il tipo di prodotto e il numero di serie stampato sull'etichetta e ordinare il disegno presso l'agente di assistenza locale oppure direttamente a: Techtronic Industries GmbH, Max-Eyth-Straße 10, 71364 Winnenden, Germany.

SIMBOLI

	Leggere attentamente le istruzioni prima di utilizzare il prodotto.
	ATTENZIONE! AVVERTENZA! PERICOLO!
	Rimuovere il pacco batteria prima di iniziare qualsiasi lavoro sul prodotto.
Ga	Calibro di fissaggio
	Lunghezza dispositivo di fissaggio
	Larghezza dispositivo di fissaggio
	Indossare una protezione oculare.
	Tenere lontane le mani.
	Non smaltire le batterie scariche e altre apparecchiature elettriche ed elettroniche come normali rifiuti.
	Le batterie scariche e i dispositivi elettrici ed elettronici dovranno essere raccolti separatamente.
	Le batterie usate, gli accumulatori e le fonti luminose non più utilizzabili dovranno essere rimossi dall'apparecchiatura.

Consultare l'autorità locale o il rivenditore per consigli sullo smaltimento e il punto di raccolta.

In base alle normative locali i rivenditori potrebbero avere l'obbligo di riprendersi le batterie usate e le apparecchiature elettriche ed elettroniche gratuitamente.

Il vostro contributo al riutilizzo e al riciclo delle batterie usate e dei dispositivi elettrici ed elettronici aiuta a ridurre la richiesta di materie prime.

Le batterie usate, in particolare quelle che contengono litio e le apparecchiature elettriche ed elettroniche contengono materiali preziosi e riciclabili che potrebbero avere un impatto avverso sull'ambiente e la salute umana, se non smaltiti in un modo ecocompatibile.

Eliminare i dati personali, se presenti, dalle apparecchiature da buttare.

V	Tensione
	Corrente diretta
CE	Marchio di conformità europeo
	Marchio di conformità ucraino
001	
EAC	Marchio di conformità EurAsian

Tenga cuidado al extraer un elemento de fijación atascado.

Puede que el mecanismo esté bajo compresión y el elemento de fijación se descargue con fuerza al tratar de liberar un atascamiento.

No use la grapadora para fijar cables eléctricos. No está diseñada para la instalación de cables eléctricos y puede dañar el aislamiento de los cables eléctricos, provocando con ello una descarga eléctrica o riesgos de incendio.

INSTRUCCIONES ADICIONALES DE SEGURIDAD Y FUNCIONAMIENTO

La herramienta está diseñada para usarse con una sola mano. No sujete la herramienta por la parte delantera del cargador. No coloque las manos, la cabeza ni otras partes del cuerpo cerca de la parte inferior del cargador donde la grapa sale de la herramienta, ya que podría provocar graves lesiones personales.

Asegúrese siempre de que la pieza de trabajo esté completamente en contacto sobre la pieza de trabajo. Colocar la pieza de trabajo en contacto solo parcial sobre la pieza de trabajo podría causar que el elemento de fijación se suelte completamente y provocar graves lesiones personales.

No clave las grapas cerca del borde del material. La pieza de trabajo podría dividirse provocando que la grapa rebote, causándole daños a usted o a un compañero. Tenga en cuenta que la grapa puede seguir la veta de la madera, provocando que sobresalga por el lateral del material de trabajo o que se desvíe, lo que puede originar lesiones.

Mantenga las manos y las partes del cuerpo alejadas de la zona de trabajo inmediata. Sujete la pieza de trabajo con las abrazaderas cuando resulte necesario para evitar posibles lesiones en manos o partes del cuerpo. Asegúrese de que la pieza de trabajo está correctamente asegurada antes de presionar el elemento de fijación contra el material. El contacto con la pieza de trabajo podría provocar que el material de trabajo se mueva inesperadamente.

Mantenga la cara y las partes del cuerpo alejadas de la parte posterior de la tapa de la herramienta cuando trabaje en zonas con poco espacio. El retroceso repentino podría provocar un impacto en el cuerpo, especialmente cuando se grapa en un material duro o denso.

Durante su uso normal, la herramienta generará un movimiento de retroceso inmediato después de impulsar un elemento de fijación. Se trata de una función normal de la herramienta. No intente evitar el retroceso sujetando la grapadora contra la pieza de trabajo.

Agarre el mango con fuerza, deje que la grapadora haga el trabajo y no coloque en ningún momento una segunda mano encima de la grapadora ni cerca de la zona de escape. No seguir esta advertencia puede provocar lesiones personales graves.

No intente colocar elementos de fijación encima de otros elementos de fijación ni cuando la herramienta mantenga un ángulo excesivo, ya que esto puede provocar la desviación de los elementos de fijación, lo que podría causar lesiones.

Compruebe siempre que en el área de trabajo no haya cables eléctricos ocultos, conductos de gas ni tuberías de agua antes de utilizar el producto en esa área de trabajo.

Ajuste la profundidad alcanzada por la grapa antes de realizar realmente el trabajo. Es aconsejable probar la profundidad en una pieza de trabajo de desecho para determinar la profundidad requerida en la aplicación.

Solo se pueden utilizar con el producto elementos de fijación que coincidan con la descripción indicada en la tabla de especificaciones de la herramienta. Usar elementos de fijación incorrectos podría producir atascamientos u otras anomalías.

Quite siempre la batería antes de ajustar la profundidad.

No apriete el gatillo hasta que se ajuste la profundidad.

No apunte la herramienta hacia usted ni hacia ninguna otra persona mientras ajuste la profundidad de impulso de la fijación.

Sujete la pieza de trabajo con un dispositivo de sujeción. Las piezas de trabajo mal sujetas pueden causar daños y lesiones graves.

No vuelva a encender el producto después de que se haya atascado. Volver a encenderlo puede provocar un retroceso con una gran fuerza de reacción. Analice por qué se ha atascado el

ES TRADUCCIÓN DEL MANUAL ORIGINAL

APLICACIÓN DE ACUERDO A LA FINALIDAD

El producto está diseñado para la fijación de grapas en materiales blandos, como la madera.

Este producto no sirve para fijar cables eléctricos.

Este producto está diseñado exclusivamente para un uso personal.

Utilice el producto exclusivamente para el uso para el que fue diseñado.

⚠ ¡ADVERTENCIA! Lea atentamente todas las advertencias, instrucciones y especificaciones suministradas con la herramienta, y consulte las ilustraciones. El incumplimiento de las instrucciones que se indican a continuación puede ocasionar diversos accidentes como incendios, descargas eléctricas y/o graves heridas corporales.

Guarde todas las advertencias e instrucciones para futuras consultas.

ADVERTENCIAS DE SEGURIDAD DE LA GRAPADORA

Asuma siempre que la herramienta contiene elementos de fijación. El manejo negligente de la grapadora puede provocar fuego inesperado en los cables eléctricos y daños personales.

No apunte la herramienta hacia usted ni hacia ninguna persona. Una activación inesperada descargará el elemento de fijación, provocando lesiones.

No accione la herramienta a menos que esté colocada firmemente sobre la pieza de trabajo. Si la herramienta no está en contacto con la pieza de trabajo, el elemento de fijación podrá desviarse de su trayectoria.

Desconecte la herramienta de la fuente de alimentación si el elemento de fijación queda atascado en la herramienta. Al quitar un elemento de fijación atascado, la grapadora se podría activar accidentalmente si está enchufada.



EN

DE

FR

IT

ES

PT

NL

DA

NO

SV

FI

EL

TR

CS

SK

PL

HU

SL

HR

LV

LT

ET

RU

BG

RO

MK

UK

AR

ⓘ

producto y rectifíquelo, prestando atención a las instrucciones de seguridad.

Quite las baterías antes de empezar ningún trabajo con el producto.

ADVERTENCIAS DE SEGURIDAD DE LA BATERÍA ADICIONAL

⚠ ¡ADVERTENCIA! Para reducir el riesgo de incendio, lesiones personales y daños al producto provocados por un cortocircuito, nunca sumerja la herramienta, la batería ni el cargador en líquido, ni permita que un líquido fluya por su interior. Los fluidos corrosivos o conductivos, como el agua de mar, ciertos productos químicos industriales y blanqueadores o lejías que contienen, etc., Pueden causar un cortocircuito.

Al desechar baterías usadas, no deben tirarse con los residuos domésticos ni quemarse. Los distribuidores de AEG se ofrecen a recuperar baterías viejas para proteger el medioambiente.

Las baterías que no se han utilizado durante un tiempo deberían recargarse antes de su uso.

Para una duración óptima, las baterías se tienen que cargar completamente después de su uso.

Para un almacenamiento de la batería superior a 30 días:

- Almacene la batería en lugar con una temperatura inferior a 27 °C y alejado de la humedad.
- Almacene la batería con un estado de carga del 30 %-50 %.
- Cada seis meses de almacenamiento, cargue la batería de forma normal.

Protección de la batería

La batería cuenta con una protección contra sobrecargas que la protege en caso de sobrecarga y ayuda a garantizar una larga vida útil.

En situaciones de estrés extremo, los componentes electrónicos de la batería desactivan el producto de forma automática. Para volver a poner en marcha el producto, apáguelo y vuelva a encenderlo. Si el producto no se vuelve a encender, puede que la batería se haya descargado por completo. Recargue la batería.

Transporte de baterías de litio

La batería de ión-litio está sujeta a la legislación sobre mercancías peligrosas.

El transporte de las baterías se tiene que realizar conforme a las provisiones y regulaciones locales, nacionales e internacionales.

- Las baterías se pueden transportar por carretera sin más requisitos adicionales.
- El transporte comercial de baterías de iones de litio por parte de terceros está sujeto a las regulaciones de bienes peligrosos. La preparación del transporte y el transporte sólo deben ser realizados por personal con la formación adecuada y el proceso debe ser supervisado por los correspondientes expertos.

Al transportar baterías:

- Asegúrese de que los terminales de contacto de la batería están protegidos y aislados para evitar cortocircuitos.
- Compruebe que la batería esté asegurada dentro del embalaje para que no se dañe con el movimiento.
- No transporte baterías con fisuras o fugas.
- Para más asesoramiento, póngase en contacto con la empresa de distribución.

CONOZCA SU PRODUCTO

Consulte la página 2.

1. Control del ajuste de profundidad
2. Accesorio de hilo y pantalla
3. Luz de trabajo LED
4. Gatillo interruptor
5. Mango, superficie de agarre aislada
6. Cargador de la grapadora
7. Gancho para cinturón
8. Batería

MANTENIMIENTO

Evite el uso de disolventes para la limpieza de los componentes de plástico. La mayoría de los plásticos son sensibles a diferentes tipos de disolventes comerciales y su uso puede provocar daños. Utilice paños limpios para quitar la suciedad, la carbonilla, etc.

Utilice exclusivamente accesorios AEG y piezas de recambio AEG. Si es necesario sustituir algún componente que no se haya descrito, póngase en contacto con nuestro agente de servicio de AEG (ver nuestra lista de direcciones de garantía/mantenimiento).

Si fuera necesario, se puede solicitar una vista ampliada del producto. Indique el tipo de producto y el número de serie que aparecen impresos en la etiqueta, y solicite el esquema a sus agentes de servicio locales o directamente a: Techtronic Industries GmbH, Max-Eyth-Straße 10, 71364 Winnenden, Germany.

SIMBOLOS

	Lea las instrucciones atentamente antes de poner en marcha el producto.
	¡PRECAUCIÓN! ¡ADVERTENCIA! ¡PELIGRO!
	Quite las baterías antes de empezar ningún trabajo con el producto.
Ga	Calibre del elemento de fijación
	Longitud del elemento de fijación
	Ancho del elemento de fijación
	Utilice protecciones oculares.
	No tocar.
	No deseche los residuos de baterías, aparatos eléctricos y electrónicos como residuos municipales no clasificados. Los residuos de baterías, aparatos eléctricos y electrónicos se deben recoger de forma independiente. Los residuos de baterías, acumuladores y fuentes de luz se deben retirar de los aparatos. Consulte a sus autoridades locales o a su vendedor para obtener información sobre reciclaje y puntos de recogida. De acuerdo con lo establecido en las normativas locales, los establecimientos minoristas pueden tener la obligación de recuperar los residuos de baterías, aparatos eléctricos y electrónicos de forma gratuita. Su contribución a la hora de reutilizar y reciclar los residuos de baterías, aparatos eléctricos y electrónicos ayuda a reducir la demanda de materias primas. Los residuos de baterías, en especial las que contienen litio, y los residuos de aparatos eléctricos y electrónicos contienen materiales valiosos que se pueden reciclar, y que podrían afectar de forma negativa al medio ambiente y a la salud humana si no se desechan de un modo medioambientalmente responsable.
V	Voltios



	Corriente directa
	Marca de conformidade europea
	Marca de conformidade de Ucrania
	Certificado EAC de conformidade

PT TRADUÇÃO DO MANUAL ORIGINAL

USO PREVISTO

O produto destina-se a colocar agrafos em materiais macios, como a madeira.

Este produto não é adequado para a fixação de cabos eléctricos.

O produto destina-se apenas a uma utilização doméstica.

Utilize o produto exclusivamente para o uso para o qual foi concebido.

⚠ ADVERTÊNCIA! Leia todas as instruções dos avisos de segurança, as ilustrações e as especificações técnicas fornecidas com este produto. O incumprimento das instruções seguintes pode ocasionar acidentes como incêndios, choques eléctricos e/ou ferimentos graves.

Guarde todos os avisos e instruções para referência futura.

AVISOS DE SEGURANÇA DO AGRAFADOR

Assuma sempre que a ferramenta contém agrafos. O manuseamento imprudente do agrafador pode resultar no disparo inesperado de agrafos e provocar ferimentos pessoais.

Não aponte a ferramenta para si nem para outras pessoas. Um disparo acidental do agrafador pode provocar ferimentos.

Não dispare a ferramenta se esta não estiver colocada firmemente sobre a peça de trabalho. Se a ferramenta não estiver em contacto com a peça de trabalho, o agrafador pode não atingir o alvo.

Desligue a ferramenta da corrente eléctrica se os agrafos ficarem encravados na mesma. Ao retirar um agrafador encravado, o agrafador pode ser ativado acidentalmente se estiver ligado.

Tenha cuidado quando tiver de retirar um agrafador encravado. O mecanismo pode estar sob compressão e o agrafador pode ser disparado à força enquanto tentar resolver o encravamento.

Não utilize este agrafador para fixar cabos eléctricos. Não foi concebido para instalar cabos eléctricos e pode danificar o isolamento de cabos eléctricos, provocando assim choques eléctricos ou riscos de incêndio.

INSTRUÇÕES DE SEGURANÇA E FUNCIONAMENTO ADICIONAIS

A ferramenta foi concebida para ser utilizada só com uma mão. Não pegue na ferramenta pela frente do depósito. Não coloque as mãos, a cabeça ou outras partes do corpo perto do fundo do depósito por onde os agrafos são disparados da ferramenta, pois pode sofrer ferimentos pessoais graves.

Confirme sempre que o contacto da peça de trabalho está totalmente posicionado sobre a mesma. Posicionar o contacto apenas parcialmente sobre a peça de trabalho pode fazer com que o agrafador falhe por completo a peça de trabalho e provocar ferimentos graves.

Não coloque agrafos perto da borda do material. A peça de trabalho pode abrir-se, provocando o ricochete do agrafador e ferindo-o a si ou aos seus colegas. Note que o agrafador poderá

seguir o grão da madeira, fazendo com que fique saliente do lado da madeira ou defletir, provocando possíveis ferimentos.

Mantenha as mãos e as partes do corpo afastadas da área de trabalho imediata. Se necessário, prenda a peça de trabalho com grampos para evitar ferir as mãos e o corpo. Certifique-se de que a peça de trabalho está devidamente fixada antes de pressionar o agrafador contra o material. O contacto da peça de trabalho pode fazer causar uma movimentação inesperada do material de trabalho.

Mantenha a face e partes do corpo afastadas da parte de trás da tampa da ferramenta quando trabalhar em áreas estreitas. O retorno repentino pode resultar em impactos súbitos com o corpo, especialmente ao agrafar materiais duros ou densos.

Durante a utilização normal, a ferramenta recolhe imediatamente após disparar um agrafador. Este é um funcionamento normal da ferramenta. Não tente impedir o retorno segurando o agrafador contra a peça de trabalho.

Segure firmemente na pega, permita que a ferramenta funcione e não coloque a outra mão sobre a ferramenta ou perto da saída em momento algum. Se não respeitar este aviso, pode sofrer ferimentos graves.

Não agrafe agrafos sobre outros agrafos ou com a ferramenta posicionada num ângulo excessivamente inclinado, pois pode provocar a deflexão dos agrafos e causar ferimentos.

Verifique sempre se existem cabos ocultos ou linhas de gás/água antes de utilizar o produto na área de trabalho.

Ajuste a profundidade de penetração do agrafador antes da utilização final. É aconselhável testar a profundidade numa peça de trabalho rejeitada para determinar a profundidade necessária para a aplicação.

Apenas os agrafos que correspondam à descrição nas especificações do produto podem ser utilizados com esta ferramenta. A utilização de agrafos incorretos pode levar a encravamentos ou outras avarias.

Retire sempre a bateria antes de regular a profundidade do agrafador. Não prima o gatilho ao regular a profundidade do agrafador.

Não aponte a ferramenta para si mesmo ou para qualquer pessoa próxima quando ajustar a profundidade do disparo.

Fixe a peça de trabalho com um dispositivo de fixação. As peças de trabalho mal presas podem causar danos e lesões graves.

Não volte a ligar o produto depois de entrar em paragem espontânea. Se o voltar a ligar, pode provocar um efeito de ricochete muito violento. Descubra o problema que fez o produto entrar em paragem espontânea e corrija-o, certificando-se de que cumpre todas as instruções de segurança.

Antes de fazer quaisquer trabalhos de manutenção ou limpeza ao produto, desmonte o conjunto de baterias.

AVISOS DE SEGURANÇA ADICIONAIS DAS BATERIAS

⚠ ADVERTÊNCIA! Para reduzir o risco de incêndio, ferimentos pessoais e danos ao produto causados por curto-circuito, nunca coloque o conjunto de baterias ou a ferramenta dentro de qualquer líquido, nem deixe que sejam penetrados por qualquer líquido! Líquidos corrosivos ou condutivos como água salgada, determinadas substâncias químicas ou produtos que contenham branqueadores podem causar um curto-circuito.

Não deite fora baterias usadas juntamente com o lixo doméstico nem queimando-as. Os Distribuidores AEG estão disponíveis para recolher baterias velhas, para proteger o meio-ambiente.

Conjuntos de baterias que tenham estado algum tempo sem serem utilizados devem ser recarregados antes de serem utilizados.

Para assegurar a máxima vida útil, os conjuntos de baterias têm obrigatoriamente de ser totalmente carregados depois de serem utilizados.

Para um armazenamento da bateria superior a 30 dias:

- Armazene a bateria num local em que a temperatura seja inferior a 27 °C e afastada da humidade.
- Guarde as baterias num estado de carregamento de 30%-50%.
- A cada seis meses de armazenamento, carregue a bateria normalmente.



Proteção da bateria

A bateria tem uma proteção de sobrecarga que a protege e ajuda a garantir uma vida útil prolongada.

Em condições de tensão extrema, os componentes eletrônicos da bateria desligam o produto automaticamente. Para reiniciar, desligue o produto e ligue-o novamente. Se o produto não ligar novamente, a bateria poderá estar completamente descarregada. Recarregue a bateria.

Transporte de baterias de lítio

A bateria de íão de lítio está sujeita à legislação de mercadorias perigosas.

O transporte dessas baterias tem de ser feito de acordo com as disposições e os regulamentos locais, nacionais e internacionais.

- As baterias podem ser transportadas por via rodoviária sem mais equipamentos.
- O transporte comercial de baterias de íões de lítio por terceiros está sujeito à regulamentação de Mercadorias Perigosas. A preparação do transporte e o transporte apenas devem ser realizados por pessoal com a formação adequada e o processo deve ser supervisionado pelos especialistas correspondentes.

Quando transportar baterias:

- Assegure-se que os terminais de contacto da bateria estão protegidos e isolados para evitar curto-circuitos.
- Utilize materiais de embalagem para se certificar de que o conjunto de baterias está acondicionado de forma segura, contra movimentos ou quedas.
- Não transporte baterias com fissuras ou fugas.
- Contacte a empresa transitária para mais aconselhamento.

CONHEÇA O SEU PRODUTO

Consulte a página 2.

1. Botão de ajuste da profundidade
2. Acessório para rede de arame
3. Luz de trabalho LED
4. Interruptor de gatilho
5. Pega, superfícies de preensão isoladas
6. Depósito de agrafos
7. Gancho para cinto
8. Bateria





MANUTENÇÃO











Evite utilizar solventes ao limpar as peças de plástico. A maior parte dos plásticos é suscetível a vários tipos de solventes comerciais e a sua utilização poderá provocar danos. Utilize panos limpos para remover a sujidade, o pó de carbono, etc.

Utilize apenas acessórios AEG e sobresselentes AEG. Se for necessário substituir componentes que não foram descritos, entre em contacto com um dos nossos agentes de assistência técnica AEG (consulte a nossa lista de moradas de assistência técnica/garantia).

Se necessário, pode ser encomendado um diagrama mostrando o produto em perspetiva ampliada. Indique o tipo de produto e o número de série impresso na etiqueta e solicite o diagrama no seu agente local ou diretamente em: Techtronic Industries GmbH, Max-Eyth-Straße 10, 71364 Winnenden, Germany.

SÍMBOLOS

	Leia atentamente as instruções antes de ligar o produto.
	ATENÇÃO! ADVERTÊNCIA! PERIGO!
	Antes de fazer quaisquer trabalhos de manutenção ou limpeza ao produto, desmonte o conjunto de baterias.
	Calibre de agrafos

	Comprimento do agrafó
	Largura do agrafó
	Use proteção para os olhos.
	Mantenha as mãos afastadas.
	Não elimine baterias, pilhas, equipamentos elétricos e eletrônicos juntamente com resíduos municipais não separados. Os resíduos de baterias, pilhas e equipamentos elétricos e eletrônicos devem ser recolhidos separadamente. Os resíduos de acumulares de baterias, pilhas e fontes de luz têm de ser retirados do equipamento. Consulte a sua autoridade local ou retalhista para obter aconselhamento sobre reciclagem e pontos de recolha. De acordo com os regulamentos locais, os retalhistas têm a obrigação de receber os resíduos de baterias, pilhas e equipamentos elétricos e eletrônicos livres de encargos. A sua contribuição para reutilizar e reciclar os resíduos de baterias, pilhas e equipamentos elétricos e eletrônicos ajuda a reduzir a procura de matérias-primas. As baterias e pilhas usadas, em particular, contêm lítio e os resíduos de equipamentos elétricos e eletrônicos contêm materiais recicláveis preciosos, que podem afetar negativamente o meio ambiente e a saúde humana se não forem eliminados de uma forma ambientalmente compatível. Elimine os dados pessoais dos equipamentos, se existirem.
	Tensão
	Corrente directa
	Marca europeia de conformidade
	Marca ucraniana de conformidade
	Marca de conformidade EurAsian

NL VERTALING VAN DE ORIGINELE INSTRUCTIES

VOORGESCHREVEN GEBRUIK VAN HET SYSTEEM

Het product is bedoeld om nieten te slaan in zachte materialen zoals hout.

Dit product is niet geschikt om elektrische kabels te bevestigen.

Het product is alleen bedoeld voor consumenten.

Gebruik het product niet voor andere doeleinden dan waarvoor het is bestemd.



⚠ WAARSCHUWING! Lees alle veiligheidsinstructies, illustraties en specificaties die met dit product worden meegeleverd. Als u onderstaande voorschriften niet opvolgt, kan dit leiden tot ongelukken zoals brand, elektrische schokken en/of ernstig lichamelijk letsel.

Bewaar alle waarschuwingen en instructies voor toekomstig gebruik.

VEILIGHEIDSWAARSCHUWINGEN VOOR DE NIETMACHINE

Ga er altijd van uit dat het gereedschap bevestigingsnieten bevat. Onzorgvuldig gebruik van de nietmachine kan leiden tot onverwacht afschieten van bevestigingsnieten en persoonlijk letsel.

Richt het gereedschap niet op uzelf of op iemand die dichtbij staat. Onbedoeld activeren zorgt ervoor dat de bevestigingsniet wordt afgeschoten en letsel veroorzaakt.

Activeer het gereedschap alleen als het stevig op een werkstuk is geplaatst. Als het gereedschap geen contact maakt met het werkstuk, kan de bevestigingsniet langs het doel schieten.

Koppel het gereedschap los van de stroomvoorziening als er een bevestigingsniet in het gereedschap blijft steken. Als de nietmachine aangesloten blijft op de stroomvoorziening kan deze bij het verwijderen van een vastzittende bevestigingsniet onbedoeld worden geactiveerd.

Wees voorzichtig bij het verwijderen van een vastzittende bevestigingsniet. Het mechanisme kan onder druk staan; hierdoor kan de bevestigingsniet bij het verwijderen met kracht losschieten.

Gebruik deze nietmachine niet voor het bevestigen van elektrische kabels. Deze nietmachine is niet ontworpen voor het bevestigen van elektrische kabels en kan de isolatie van de elektrische kabel beschadigen. Hierdoor kan een elektrische schok of brandgevaar ontstaan.

AANVULLENDE VEILIGHEIDS- EN WERKINSTRUCTIES

Het gereedschap is bedoeld voor gebruik met één hand. Houd het gereedschap niet vast aan de voorkant van het magazijn. Plaats uw handen, hoofd of andere lichaamsdelen niet in de buurt van de onderkant van het magazijn waar de nieten uit het gereedschap worden geschoten. Dit kan ernstig persoonlijk letsel veroorzaken.

Zorg er altijd voor dat het vlak dat contact moet maken met het werkstuk volledig boven het werkstuk is geplaatst. Als het contactvlak met het werkstuk slechts gedeeltelijk boven het werkstuk is geplaatst, kan de bevestigingsniet langs het werkstuk schieten en ernstig persoonlijk letsel veroorzaken.

Plaats geen nieten aan de rand van het materiaal. Het werkstuk kan splijten, waardoor de bevestigingsniet kan wegkaatsen en letsel kan veroorzaken bij u of bij een collega. Houd er rekening mee dat de bevestigingsniet de nerf van het hout kan volgen. Hierdoor kan de niet aan de zijkant van het werkstuk materiaal uitsteken of afbuigen, wat letsel kan veroorzaken.

Houd uw handen en lichaamsdelen uit de buurt van het directe werkvlak. Zet het werkstuk indien nodig met klemmen vast, om uw handen en lichaam uit de buurt van de gevarenzone te houden. Zorg ervoor dat het werkstuk correct is vastgezet voordat u de nietmachine tegen het materiaal duwt. Door het stevige contact met het werkstuk kan het werkstuk onverwachts verschuiven.

Houd uw gezicht en lichaamsdelen bij werkzaamheden in krappe ruimten uit de buurt van de achterzijde van het gereedschap. Door de plotselinge terugslag kan het gereedschap hard tegen het lichaam stoten, vooral bij het nieten in hard of stevig materiaal.

Bij normaal gebruik slaat het gereedschap onmiddellijk na het inslaan van een bevestigingsniet terug. Dit is normaal gedrag van het gereedschap. Probeer de terugslag niet te voorkomen door de nietmachine tegen het werkstuk te houden.

Pak de handgreep stevig vast, laat het apparaat zijn werk doen en plaats nooit een tweede hand bovenop het apparaat of in de buurt van de uitlaat. Als deze waarschuwing niet wordt opgevolgd kan dit leiden tot ernstig persoonlijk letsel.

Sla geen bevestigingsnieten bovenop andere nietjes of met het apparaat onder een te steile hoek. Dit kan ertoe leiden dat de nieten afketsen, wat letsel kan veroorzaken.

Controleer het werkvlak altijd op verborgen bedrading, gaspijpen en waterleidingen voordat u het product op een dergelijk werkvlak gaat gebruiken.

Pas de indrijfdiepte van de niet aan voordat u met de werkzaamheden begint. Het wordt aangeraden om de diepte op een proefstuk te testen, om zo de gewenste diepte voor de toepassing te kunnen bepalen.

In dit gereedschap kunnen uitsluitend bevestigingsnieten worden gebruikt die voldoen aan de beschrijving vermeld in de tabel productspecificaties. Het gebruik van de verkeerde bevestigingsnieten kan ertoe leiden dat het apparaat vast slaat of tot andere storingen.

Verwijder altijd de accu voordat u de inslagdiepte aanpast.

Druk niet op de knop terwijl u de inslagdiepte aanpast.

Richt het apparaat nooit op uzelf of op iemand in de buurt wanneer u de inslagdiepte instelt.

Klem het werkstuk met een klem vast. Werkstukken die niet zijn vastgeklemd kunnen ernstige letsel en schade veroorzaken.

Schakel het product niet opnieuw in nadat het is vastgelopen. Opnieuw inschakelen kan een terugslag met een hoge reactiekracht veroorzaken. Stel vast waarom het product is vastgelopen en herstel dit. Neem daarbij de veiligheidsinstructies in acht.

Verwijder de accu voordat u werkzaamheden aan het product uitvoert.

EXTRA WAARSCHUWINGEN BATTERIJVEILIGHEID

⚠ WAARSCHUWING! Dompel de accu of oplader nooit onder in vloeistof en laat er nooit vloeistof instromen, om het risico op brand, persoonlijk letsel en productschade door kortsluiting te vermijden. Corrosieve of geleidende vloeistoffen zoals zout water, bepaalde chemicaliën, bleekmiddelen of producten die bleekmiddelen bevatten, kunnen een kortsluiting veroorzaken.

Gooi gebruikte accu's niet weg met het huishoudelijk afval of verbrand ze niet. AEG-distributeurs nemen oude accu's terug ter bescherming van ons milieu.

Accu's die lange tijd niet gebruikt zijn, dienen voor gebruik opnieuw opgeladen te worden.

Voor een optimale levensduur dient de accu na gebruik volledig opgeladen te worden.

Voor langer dan 30 dagen opslaan van accu's:

- Bewaar de accu op een plaats waar de temperatuur lager is dan 27°C en uit de buurt van vocht.
- Bewaar accu's in een 30% -50% opgeladen toestand.
- Laad opgeslagen accu's zoals gewoonlijk om de zes maanden.

Bescherming van accu

De accu heeft een beveiliging tegen overbelasting. Deze beschermt tegen een te hoge lading en helpt een lange levensduur te garanderen.

Bij extreme belasting schakelt de accu-elektronica het apparaat automatisch uit. Schakel om te herstellen het apparaat uit en vervolgens weer in. Als het product niet opnieuw opstart, is de accu mogelijk volledig leeg. Laad het batterijpak op.

Vervoeren van lithium batterijen

De lithium-ionaccu is onderworpen aan de wetgeving inzake gevaarlijke stoffen.

Vervoer van de accu's is geregeld volgens plaatselijke, nationale en internationale voorwaarden en regelgeving.

- Accu's kunnen zonder verdere vereisten over de weg worden vervoerd.
- Commercieel vervoer van lithium-ion-accu's door derde partijen is onderhevig aan regelgeving voor gevaarlijke stoffen. De voorbereidingen voor het transport en het transport zelf mag uitsluitend worden uitgevoerd door personeel dat vakkundig werd opgeleid en het proces moet worden begeleid door overeenkomstige experts.

Tijdens het vervoeren van accu's:

- Zorg ervoor dat de batterijcontactterminals beschermd en geïsoleerd zijn om kortsluiting te voorkomen.
- Zorg ervoor dat de accu niet kan verschuiven binnen de verpakking.

EN
DE
FR
IT
ES
PT
NL
DA
NO
SV
FI
EL
TR
CS
SK
PL
HU
SL
HR
LV
LT
ET
RU
BG
RO
MK
UK
AR



- Geen gekraakte of lekkende accu's vervoeren.
- Controleer bij het doorsturende bedrijf voor verder advies.

KEN UW PRODUCT

Zie pagina 2.

1. Knop voor diepte-instelling
2. Draad- en schermaccessoire
3. Led-werkverlichting
4. Activeringsschakelaar
5. Hendel, geïsoleerd grijppoppervlak
6. Nietmachine
7. Riemclip
8. Accu

ONDERHOUD

Vermijd het gebruik van oplosmiddelen bij het reinigen van kunststof onderdelen. De meeste kunststoffen zijn gevoelig voor diverse soorten in de handel verkrijgbare oplosmiddelen en kunnen door het gebruik daarvan worden beschadigd. Gebruik schone doeken om vuil, carbonstof, etc. te verwijderen.

Gebruik alleen accessoires en reserveonderdelen van AEG. Als er onderdelen vervangen moeten worden die niet omschreven zijn, neem dan contact op met een van onze medewerkers van AEG-serviceonderhoud (zie onze lijst van garantie-/serviceonderhoudsadressen).

Eventueel kunt u een onderdelenoverzicht van het apparaat bestellen. Vermeld het producttype en het serienummer dat op het etiket staat en bestel het overzicht bij uw lokale serviceagent of direct bij: Technronic Industries GmbH, Max-Eyth-Straße 10, 71364 Winnenden, Germany.

SYMBOLLEN

	Lees de instructies zorgvuldig door alvorens het apparaat in gebruik te nemen.
	LET OP! WAARSCHUWING! GEVAAR!
	Verwijder de accu voordat u werkzaamheden aan het product uitvoert.
Ga	Dieptemeter bevestigingsniet
	Lengte bevestigingsniet
	Breedte bevestigingsniet
	Draag oogbescherming.
	Houd uw handen uit de buurt.
	Gooi afgedankte elektrische en elektronische apparatuur niet weg als ongesorteerd gemeentelijk afval.
	Afgedankte elektrische en elektronische apparatuur moet afzonderlijk worden ingezameld. Afvallbatterijen, afvalaccu's en lichtbronnen moeten uit de apparatuur worden verwijderd. Neem contact op met uw gemeente of winkelier voor advies over recycling en het inzamelpunt.

Volgens de plaatselijke voorschriften kunnen detailhandelaars verplicht zijn afgedankte elektrische en elektronische apparatuur kosteloos terug te nemen.

Uw bijdrage aan hergebruik en recycling van afgedankte elektrische en elektronische apparatuur helpt de vraag naar grondstoffen te verminderen.

Afgedankte elektrische en elektronische apparatuur bevat waardevolle, recycleerbare materialen, die een negatief effect kunnen hebben op het milieu en de volksgezondheid, indien zij niet op een milieuvriendelijke manier worden verwijderd.

Verwijder eventuele persoonlijke gegevens van afgedankte apparatuur.

	Spanning
	Gelijkstroom
	CE-markering
	Oekraïens conformiteitskeurmerk
	EurAsian-symbool van overeenstemming

DA OVERSÆTTELSE AF DEN ORIGINALE BRUGSANVISNING

TILTÆNKET ANVENDELSESFORMÅL

Produktet er beregnet til at indføre hæfteklammer i bløde materialer såsom træ.

Produktet er ikke egnet til fastgørelse af elektriske kabler.

Produktet er kun beregnet til hjemmebrug.

Må ikke bruges til andre formål.

⚠ ADVARSEL! Læs alle omhyggeligt alle advarsler, anvisninger og specifikationer, som følger med maskinen, og studer illustrationerne. Hvis nedenstående forskrifter ikke overholdes, kan der ske uheld og ulykker som brand, elektrisk stød og/eller alvorlige personskader.

Gem alle advarsler og instruktioner til fremtidig reference.

SIKKERHEDSADVARSLER FOR HÆFTEMASKINE

Antag altid, at værktøjet indeholder hæfteklammer. Uforsigtig håndtering af hæftemaskinen kan resultere i uventet fyring af fastgørelseselementer og personskade.

Peg ikke værktøjet mod dig selv eller nogen i nærheden.

Uventet afyring vil udløse hæfteklampen og forårsage skade.

Aktivér ikke værktøjet, medmindre værktøjet er placeret solidt mod arbejdsemnet. Hvis værktøjet ikke er i kontakt med arbejdsemnet, kan hæfteklampen afbøjes fra dit mål.

Frakobl værktøjet fra strømkilden, når hæfteklammer sætter sig fast i værktøjet. Når du fjerner et fastgjort fastgørelseselement, kan hæftemaskinen muligvis aktiveres, hvis den er tilsluttet.

Vær forsigtig, når du fjerner en hæfteklamme, der har sat sig fast. Mekanismen kan være under tryk, og hæfteklampen kan udløses kraftfuldt, mens du forsøger at frigøre den.

Brug ikke denne hæftemaskine til fastgørelse af elektriske kabler. Den er ikke beregnet til installation af elektriske kabler og kan beskadige isoleringen på elektriske kabler og derved forårsage elektrisk stød eller brandfare.



YDERLIGERE SIKKERHEDS- OG ARBEJDSINSTRUKTIONER

Værktøjet er designet til enhandsbrug. Hold ikke i værktøjet foran på magasinet. Anbring ikke hænder, hoved eller andre dele af din krop tæt ved bunden af magasinet, hvor klammen forlader værktøjet, da det kan forårsage alvorlig personskade.

Sørg altid for, at kontaktstykket er placeret helt hen over arbejdsområdet. Delvis placering af kontaktstykket på emnet kan medføre, at hæfteklammen går fuldstændigt forbi emnet og medfører alvorlig personskade.

Fastgør ikke hæfteklammer nær kanten på materialet. Arbejdsområdet kan flække og forårsage, at hæfteklammen bliver kastet tilbage, så du eller en arbejdskollega kan komme til skade. Vær opmærksom på, at hæfteklammen kan følge træets korn, hvilket får den til at stikke ud af arbejdsområdet side eller afbøjes, hvilket muligvis kan forårsage skade.

Hold hænder og kroppsdele væk fra det umiddelbare arbejdsområde. Fastgør arbejdsområdet med klammer, når det er nødvendigt for at holde hænder og krop væk fra potentielt skade. Sørg for, at arbejdsområdet er korrekt fastgjort, før hæftemaskinen trykkes mod materialet. Kontakt med arbejdsområdet kan få arbejdsområdet til at flytte sig uventet.

Hold ansigt og kroppsdele væk fra bagsiden af værktøjshæften, når du arbejder i begrænsede områder. Pludselig rekyll kan medføre påvirkning af kroppen, især når man hæfter i hårdt eller tæt materiale.

Under normal brug vil værktøjet give rekyll, straks efter at have indført en hæfteklamme. Dette er en normal funktion af værktøjet. Forsøg ikke at forhindre rekyll ved at holde hæftemaskinen ind mod arbejdsområdet.

Tag godt fat i håndtaget, lad værktøjet udføre arbejdet og placer ikke den anden hånd oven på værktøjet eller nær udgangsstedet på noget tidspunkt. Manglende overholdelse af denne advarsel kan resultere i alvorlig personskade.

Indfør ikke hæfteklammer oven på andre hæfteklammer eller med værktøjet i en meget stejl vinkel, da dette kan forårsage afbøjning af hæfteklammer, hvilket kan forårsage personskade.

Kontrollér altid arbejdsområdet for skjulte ledninger, gasledninger og vandledninger, før du bruger produktet på et sådant arbejdsområde.

Juster hæfteklammens indføringsdybde inden det faktiske arbejde. Det anbefales at teste dybden på et kasseret arbejdsområde for at bestemme den nødvendige dybde til udførelsen.

Kun hæfteklammer, der matcher beskrivelsen i produktspecifikationstabellen, kan bruges med dette værktøj. Brug af forkerte fastgørelsesanordninger kan føre til at hæfteklammerne sætter sig fast eller andre funktionsfejl.

Fjern altid batteriet inden justering af fastgørelsesdybden.

Tryk ikke på aftrækkeren under justering af indføringsdybden.

Ret ikke værktøjet mod dig selv eller nogen i nærheden, når du justerer indføringsdybden.

Emnet skal fastspændes med en fastspændingsanordning. Ikke-spændte emner kan forårsage alvorlige (person)skader.

Tænd ikke igen for produktet, efter at det er gået i stå. At tænde for det igen, kan forårsage tilbagelag med stor reaktionskraft. Så fast, hvorfor produktet er gået i stå, og foretag forbedring af dette, og tag samtidig højde for sikkerhedsanvisningerne.

Fjern batteripakken inden start af arbejde på produktet.

YDERLIGERE SIKKERHEDSADVARSLER OM BATTERI

⚠ ADVARSEL! For at nedsætte risikoen for brand, personskade og produktbeskadigelse på grund af kortslutning må dit nedskab, batteripakke eller oplader aldrig nedsænkes i en væske, ligesom væsker ikke må flyde ind i dem. Sørg ligeledes for, at der ikke trænger væske ind i enhederne og batterierne. Korroderende eller ledende væsker, f.eks. saltvand, bestemte kemikalier, blegestoffer eller produkter, som indeholder blegestoffer, kan forårsage kortslutning.

Brugte batterier må ikke bortskaffes som husholdningsaffald eller afbrændes. AEG's forhandler tilbyder at modtage gamle batterier for at beskytte miljøet.

Batteripakker, der ikke er brugt i et stykke tid, skal genoplades inden brug.

For at opnå en optimal levetid for batteripakker skal de oplades fuldstændigt efter brug.

Ved opbevaring af batterier længere end 30 dage:

- Opbevar batteriet på et tørt sted med temperaturer under 27 ° C.
- Opbevar batterierne i en 30% -50% opladet tilstand.
- Hvert halve år under opbevaring, skal pakken oplades som normalt.

Beskyttelse af batteripakken

Batteripakken har overbelastningsbeskyttelse, der beskytter den mod overbelastning og hjælper med at sikre en lang levetid.

Ved ekstrem belastning slukker batterielektronikken automatisk for produktet. For at genstarte slukkes produktet og tændes derefter igen. Hvis produktet ikke starter igen, kan batteripakken være helt afladet. Genoplad batteripakken.

Transport af lithium-batterier

Lithium-ion-batteriet er omfattet af lovgivningen om farligt gods.

Transport af de batterier skal foretages i overensstemmelse med lokale, nationale og internationale forskrifter og forordninger.

- Batterier kan transporteres på offentlig vej uden yderligere krav.
- Kommerciel transport af lithium-ion-batterier foretaget af tredjeparter er underlagt forordninger om farligt gods. Forberedelse af transport og selve transporten må kun forestås af behørigt uddannet personale, og processen skal ledsages af relevante fagfolk.

Ved transport af batterier:

- Kontrollér, at batteriets kontaktklemmer er beskyttet og isoleret for at forebygge kortslutning.
- Sørg for, at batteripakken er sikret mod bevægelse inden i emballagen.
- Undlad at transportere batterier med revner eller utætheder.
- Rådfør dig desuden hos spedtøren.

KEND DIT PRODUKT

Se side 2.

1. Drejhåndtag til dybdejustering
2. Wire- og skærmtilbehør
3. LED-arbejdslys
4. Aftrækkerkontakt
5. Håndtag, isoleret gribefflade
6. Hæfteklammemagasin
7. Bælteklip
8. Batteri

VEDLIGEHOJDELSE

Undgå at bruge opløsningsmidler ved rengøring af plastdele. De fleste former for plastik er modtagelige for forskellige typer kommercielle opløsningsmidler og kan blive beskadiget ved deres anvendelse. Brug rene klude til at fjerne snavs, kulstøv osv.

Brug kun AEG-tilbehør og AEG-reservedele. Hvis komponenter, der ikke er blevet beskrevet, skal udskiftes, så kontakt et af vores AEG servicecentre (se vores liste over garanti-/serviceadresser).

Om nødvendigt kan der bestilles en eksploderet visning af produktet. Angiv produkttypen og serienummeret, der er trykt på etiketten, og bestil tegningen hos dine lokale serviceagenter eller direkte på: Techtronic Industries GmbH, Max-Eyth-Straße 10, 71364 Winnenden, Germany.

SYMBOLER



Læs anvisningerne omhyggeligt inden du starter produktet.



FORSIGTIG! ADVARSEL! FARE!



Fjern batteripakken inden start af arbejde på produktet.



EN

DE

FR

IT

ES

PT

NL

PL

DA

NO

SV

FI

EL

TR

CS

SK

PL

HU

SL

HR

LV

LT

ET

RU

BG







RO

MK

UK

AR



Ga	Hæfteklammemåler
	Sømlængde
	Hæfteklammebredden
	Brug øjenbeskyttelse.
	Hold hænderne på afstand.
	Bortskaf ikke brugte batterier, elektriske dele og elektronisk udstyr som usorteret kommunalt affald. Brugte batterier, kasserede elektriske dele og elektronisk udstyr skal indsamles separat. Brugte batterier, affaldsakkumulatorer og lyskilder skal fjernes fra udstyret. Kontakt din lokale myndighed eller forhandler for rådgivning om genbrug og indsamlingssted. Ifølge lokale bestemmelser er detailhandlere måske forpligtede til gratis at tage kasserede batterier, elektriske dele og elektronisk udstyr retur til bortskafløse. Dit bidrag til genbrug og genanvendelse af kasserede batterier, elektriske dele og elektronisk udstyr bidrager til at reducere efterspørgslen efter råmaterialer. Kasserede batterier, navnlig indeholdende lithium, og kasserede elektriske dele og elektronisk udstyr indeholder værdifulde, genanvendelige materialer, som kan have en negativ indvirkning på miljøet og menneskers sundhed, hvis det ikke bortskafløses på en miljøvenlig måde. Slet persondata fra eventuelt kasseret udstyr.
V	Spænding
	Direkte strøm
CE	Europæisk overensstemmelsesmærkning
	Ukrainsk overensstemmelsesmærkning
EAC	EurAsian overensstemmelsesmærke

NO OVERSETTELSE AV DE ORIGINALE INSTRUKSJONENE

FORMÅLSMESSIG BRUK

Dette produktet er beregnet til å skyte stifter i myke materialer, som treverk.

Produktet er ikke egnet til å feste elektriske kabler.

Produktet er kun beregnet til bruk av konsumenter.

Ikke bruk produktet på noe annen måte enn det som er beskrevet som tiltenkt bruk.

⚠ ADVARSEL! Les alle sikkerhetsadvarsler og -instruksjoner, illustrasjoner og spesifikasjoner som følger med dette produktet. Hvis forskriftene nedenfor ikke overholdes, kan det forårsake ulykker som brann, elektrisk støt og/eller alvorlige personskader.

Ta vare på alle advarsler og instruksjoner for fremtidig referanse.

SIKKERHETSADVARSLER FOR STIFTEMASKINEN

Anta alltid at verktøyet inneholder festeinnretninger.

Skjødsløs håndtering av stiftemaskinen kan føre til uventet avfiring av festeenheter, med påfølgende personskader.

Ikke pek verktøyet mot deg selv eller noen i nærheten. Uventet utløsning vil utløse festeinnretningen og forårsake skade.

Ikke aktiver verktøyet med mindre verktøyet er plassert godt mot arbeidsstykket. Hvis verktøyet ikke er i kontakt med arbeidsstykket, kan festeinnretningen vri seg bort fra målet ditt.

Koble verktøyet fra strømkilden når festeinnretningen sitter fast i verktøyet. Ved fjerning av en fastkjørt festeinnretning, kan stiftemaskinen plutselig aktiveres hvis den er koblet til strømmen.

Vær forsiktig ved fjerning av en fastkjørt festeinnretning. Mekanismen kan befinne seg under trykk, og festeinnretningen kan bli kraftig utløst mens du forsøker å frigjøre en fastkjørt tilstand.

Ikke bruk stiftemaskinen til å feste elektriske kabler. Den er ikke designet for elektrisk kabelinstallasjon og kan skade isolasjonen av elektriske kabler og dermed forårsake elektrisk støt eller brannfare.

EKSTRA SIKKERHETS- OG ARBEIDSANVISNINGER

Verktøyet er designet for bruk med én hånd. Hold ikke verktøyet etter fronten på magasinet. Ikke plasser hender, hode eller andre deler av kroppen i nærheten av bunnen på magasinet der festeinnretningen kommer ut av produktet, da dette kan forårsake alvorlig personskade.

Pass alltid på at arbeidsstykket kontakten er korrekt plassert over arbeidsstykket. Delvis posisjonering av arbeidsstykket over arbeidsstykket kan få festeinnretningen til å bomme på arbeidsstykket og føre til alvorlig personskade.

Driv ikke stifter i nærheten av kanten på materialet. Arbeidsstykket kan splittes og få stiften til å slynges ut og skade deg eller en medarbeider. Vær oppmerksom på at stiften kan følge korningen i treverket, slik at den stikker ut uventet fra siden av arbeidsmaterialet eller bøyes, og dermed kan forårsake personskade.

Hold hender og kroppsdelene borte fra det umiddelbare arbeidsområdet. Hold arbeidsstykket med klemmer når det er nødvendig for å holde hender og kropp utenfor mulig skade. Pass på at arbeidsstykket er godt sikret før du trykker festeinnretningen mot materialet. Kontakten med arbeidsstykket kan føre til at arbeidsmaterialet skiftes uventet.

Hold ansiktet og kroppsdelene på avstand fra baksiden av verktøyheten når du jobber i begrensede områder. Plutselig rekyl kan føre til støt mot kroppen, spesielt ved stifting inn i harde eller kompakte materialer.

Ved normal bruk vil verktøyet ha en rekyl rett etter å ha skutt inn en stift. Dette er en normal funksjon for verktøyet. Ikke gjør forsøk på å forhindre rekyl ved å holde verktøyet mot arbeidet.

Ta fast tak i håndtaket, la verktøyet gjøre arbeidet og legg ikke den andre hånden på toppen av verktøyet eller nær eksosutgangen. Dersom denne advarselen ikke blir tatt til følge, kan resultatet bli alvorlig personskade.

Skyt ikke stifter over andre stifter eller med verktøyet i en for spiss vinkel, da det kan medføre avbøying av stifter, som igjen kan forårsake skade.

Sjekk alltid arbeidsområdet for skjulte ledninger, gassledninger og vannledninger før du bruker produktet på slike arbeidsområder.

Juster driven dybden på stiften før selve arbeidet. Det anbefales å teste dybden på et arbeidsstykke for å bestemme den nødvendige dybden for påføringen.

Bruk kun stifter som matcher beskrivelsen i verktøyet spesifikasjonstabell. Bruk av feil festeinnretninger kan føre til fastkjøring eller andre funksjonsfeil.

Fjern alltid batteriet før du justerer dybden på drivenheten.

Ikke trykk ned utløseren mens du justerer drivdybden.

Rettt ikke verktøyet mot deg selv eller andre når du justerer drivdybden.

Fest arbeidsstykket med en tvinge. Ikke festede emner kan påføre alvorlig personskade og materielle skader.

Skrut ikke på produktet igjen etter at det har stoppet. Å skru det på igjen kan forårsake et tilbakeslag med høy reaksjonskraft. Avgjør hvorfor produktet har stoppet og utbred dette, samtidig som sikkerhetsanvisningene overholdes.

Fjern batteripakken før du starter arbeid på produktet.

EKSTRA ADVARSLER FOR BATTERISIKKERHET

⚠ ADVARSEL! For å redusere risikoen for brann, personskade og produktskade på grunn av en kortslutning skal verktøyet, batteripakken eller laderen aldri senkes ned i væske, og væske skal aldri flyte inn på innsiden av disse. Korroderende og ledende væsker som saltvann, visse kjemikalier og blekemidler eller produkt som inneholder blekemidler kan forårsake en kortslutning.

Ikke brenn kast brukte batterier sammen med husholdningsavfall. Skal ikke brennes. Utladete batterier kan leveres til AEG-distributører.

Batteripakker som ikke har vært brukt på en stund bør lades opp før du bruker dem.

Batteripakkene må lades helt opp etter bruk hvis du ønsker at de skal vare lengst mulig.

For batteripakkelagring som er lengre enn 30 dager:

- Oppbevar batteripakken der temperaturen er under 27 °C og på avstand fra fuktighet.
- Oppbevar batteripakken ei en 30-50 % ladet tilstand.
- Etter hver sjette måned med lagring skal pakken lades som vanlig.

Beskyttelse av batteripakken

Batteripakken har overbelastningsvern for å beskytte den mot overbelastning og hjelper til med å sikre en lang levetid.

Under ekstrem belastning slår batterielektronikken av produktet automatisk. For å starte på nytt, slå av produktet og deretter på igjen. Hvis produktet ikke starter opp igjen, kan det hende at batteripakken kan ha ladet helt ut. Lad opp batteripakken.

Transportere litium-batterier

Litium ion-batteri omfattes av lovgivning for farlig gods.

Transport av disse batteriene må gjøres i samsvar med lokale, nasjonale og internasjonale bestemmelser og forskrifter.

- Batterier kan transporteres på vei uten ytterligere krav.
- Kommersiell frakt av Lithium-Ion-batterier er underlagt bestemmelsene om transport av farlig gods. Klargjøring av transporten og transporten kan kun utføres av passende opplærte personer og prosessen må følges av tilsvarende kvalifiserte eksperter.

Iverksatt følgende tiltak når du frakter batteriene:

- Påse at batterienes kontakterminaler er beskyttet og isolert for å hindre kortslutning.
- Se til at batteripakken er sikret mot bevegelse inni pakningen.
- Ikke transportert batterier som har sprekker eller lekket.
- Sjekk med transportfirmaet for ytterligere råd.

KJENN PRODUKTET DITT

Se side 2.

1. Knapp for dybdejustering
2. Wire- og skjermtilbehør
3. LED-arbeidslys
4. Utløserbryter
5. Håndtak, isolert gripeoverflate
6. Stiftemagasin
7. Belteklips
8. Batteri

VEDLIKEHOLD

Unngå bruk av løsemidler ved rengjøring av plastdeler. De fleste plasttyper er følsomme overfor ulike typer kommersielle løsemidler og kan skades av bruken av disse. Bruk rene kluter for å fjerne smuss, karbonstøv osv.

Bruk bare tilbehør og reservedeler fra AEG. Kontakt en av AEG-serviceagentene våre hvis du må erstatte deler som ikke er omtalt her (se listen over garanti/serviceadresser).

Ved behov kan en eksplodert visning av produktet bestilles. Angi produkttype og serienummer som er skrevet på etiketten og bestill tegningen ved den lokale serviceagenten eller direkte på: Techronic Industries GmbH, Max-Eyth-Straße 10, 71364 Winnenden, Germany.

SYMBOLER

	Les anvisningene nøye før start av produktet.
	ADVARSEL! ADVARSEL! FARE!
	Fjern batteripakken før du starter arbeid på produktet.
Ga	Festemåler
	Festelengde
	Festebredde
	Bruk vernebriller.
	Hold hendene på avstand.
	Ikke kast avfallsbatterier, elektrisk og elektronisk utstyrsavfall som usortert kommunalt avfall. Avfallsbatterier og elektrisk og elektronisk utstyrsavfall må samles inn separat. Avfallsbatterier, avfallsakkumulatorer og lyskilder må fjernes fra utstyret. Forhør deg med de lokale myndighetene for resirkuleringsråd og innsamlingspunkt. I henhold til lokale forskrifter kan forhandlere være forpliktet til å ta tilbake avfallsbatterier, elektrisk og elektronisk utstyrsavfall gratis. Ditt bidrag til gjenbruk av og gjenvinning av avfallsbatterier, elektrisk og elektronisk utstyrsavfall bidrar til å redusere etterspørselen etter råmaterialer. Avfallsbatterier, spesielt de som inneholder litium og elektrisk og elektronisk utstyrsavfall inneholder verdifulle, resirkulerbare materialer som kan påvirke miljøet og menneskets helse negativt, hvis de ikke blir kastet på en miljøkompatibel måte. Slett personlig data fra utstyrsavfall, om noen.
V	Spenning
	Likestrøm



EN

DE

FR

IT

ES

PT

NL

DA

NO

SV

FI

EL

TR

CS

SK

PL

HU

SL

HR

LV

LT

ET

RU

BG



RO

MK

UK

AR

📍

	Europeisk samsvarsmerking
	Ukrainsk samsvarsmerking
	EurAsian Konformitetstegn

SV ÖVERSÄTTNING AV ORIGINALINSTRUKTIONERNA

ANVÄND MASKINEN ENLIGT ANVISNINGARNA

Produkten är avsedd att driva in klamrar i mjukt material, t.ex. trä. Produkten är inte lämplig att använda på elkablar. Produkten är endast avsedd för konsumentledet.

Använd inte produkten på något annat sätt än vad som är avsett.

⚠ VARNING! Studera alla säkerhetsvarningar och -instruktioner, illustrationer och specifikationer som följer med denna produkt. Underlåtenhet att respektera dessa föreskrifter kan leda till olyckor som brand, elektriska stötar och/eller allvarliga kroppsskador.

Spara alla varningar och instruktioner för framtida bruk.

SÄKERHETSVARNINGAR FÖR HÄFTPISTOL

Anta alltid att verktyget innehåller klamrar. Vårslös hantering av häftpistolen kan resultera i oväntad avfyrning av klamrar samt personskada.

Rikta inte verktyget mot dig själv eller någon i närheten.

Oväntad avfyrning avlossar klammern, och kan orsaka personskada.

Aktiviera inte verktyget om det inte placerats stadigt mot arbetsstycket. Om verktyget inte har ordentlig kontakt med arbetsstycket kan klammern böjas bort från målet.

Koppla bort verktyget från strömkällan om klammern fastnar i verktyget. Medan du tar bort en klammer som har fastnat, kan häftpistolen oavsiktligt avfyras om den är inkopplad.

Var försiktig när du tar bort en klammer som fastnat.

Mekanismen kan vara under tryck och klammern kan med kraft avlossas medan man försöker frigöra den.

Använd inte häftpistolen för att fästa elkablar. Den är inte avsedd för dragning av elkablar. Den kan skada elkablarnas isoleringen och orsaka elstötar och/eller brandrisk.

YTTERLIGARE SÄKERHETS OCH ARBETSINSTRUKTIONER

Verktyget är avsett för engångsbruk. Fatta inte verktyget genom att hålla i magasinets framkant. Placera inte händer, huvud eller övriga kroppsdelar nära underdelen av magasinet där klammern skjuts ut ur verktyget, det kan orsaka allvarlig personskada.

Säkerställ alltid att kontakten mot arbetsstycket ligger helt ovanför arbetsstycket. Att delvis placera kontakten mot arbetsstycket över arbetsstycket kan få klammern att missa arbetsstycket helt vilket kan resultera i allvarlig personskada.

Placera inte klamrar nära materialets kant. Arbetsstycket kan gå isär vilket kan få klammern att återkastas och skada en medarbetare. Tänk på att klammern kan följa träfibrer, vilket gör att den oväntat kan skjutas ut från sidan av arbetsmaterialets eller avvika, vilket kan orsaka skada.

Håll händer och kroppsdelar undan det omedelbara arbetsområdet. Håll fast arbetsstycket med klämmor när det behövs för att inte skada kroppsdelar. Arbetsstycket ska vara ordentligt fastsatt innan du trycker klammern mot materialet. Kontakten med arbetsstycket kan få arbetsmaterialet att oväntat förflyttas.

Håll ansikte och kroppsdelar undan baksidan av verktygskåpan när du arbetar i begränsade områden. Plötslig återstuds kan resultera i sammanstötning med kroppen, särskilt vid häftning i hårt eller kompakt material.

Vid normal användning uppstår en rekyldirekt efter att en klammer drivs in. Det är normalt för verktyget. Försök inte att förhindra återstuds genom att hålla häftpistolen mot arbetsstycket.

Fatta handtaget i ett fast grepp. låt verktyget göra jobbet och håll aldrig den andra handen ovanpå verktyget eller nära fränluften. Om inte dessa varningar beaktas kan allvarlig personskada inträffa.

Fäst inte klammarna ovan på andra klamrar eller medan verktyget befinner sig en alltför brant vinkel, det kan få klammarna att vrida sig och orsaka kroppsskada.

Kontrollera alltid arbetsområdet med avseende på dolda ledningar, gasledningar och vattenledningar innan du använder produkten på ett sådant arbetsområde.

Justera klammerns drivdjup innan du påbörjar det faktiska arbetet. Det är tillrådligt att testa djupet på ett kasserat arbetsstycke för att fastställa vilket djup som krävs för tillämpningen.

Enbart fastdon som matchar beskrivningen i produktspecifikationstabellen kan användas med detta verktyg. Användning av felaktiga klamrar kan leda till blockering eller annan felfunktion.

Avlägsna alltid batteriet före justering av drivdjupet.

Tryck inte på utlösaren medan du justerar drivdjupet.

Rikta inte verktyget mot dig eller mot någon i närheten när du justerar drivdjupet.

Fest arbetsstycket med klämanordning. Icke fastklämda arbetsstycken kan orsaka allvarliga skador och skada på egendom.

Slå inte på produkten igen efter att den har fått motorstopp. Att sätta på den igen kan orsaka en kraftig återstuds. Fastställ varför motorn stannade och åtgärda det, samtidigt som du beaktar säkerhetsanvisningarna.

Ta bort batteripaketet innan du påbörjar arbete på produkten.

YTTERLIGARE SÄKERHETSVARNINGAR FÖR BATTERIER

⚠ VARNING! För att minska risken för brand, personskador och produktskador på grund av kortslutning, sänk aldrig ner verktyget, batteripaketet eller laddaren i vätska och låt inte vätska tränga in i dem. Korroderande eller ledande vätskor, som saltvatten, vissa kemikalier, blekningsmedel eller produkter som innehåller blekmedel, kan orsaka en kortslutning.

Kasta inte förbrukade batterier i hushållsoporna eller genom att bränna dem. AEG Distributörens erbjuder sig att ta hand om gamla batterier för att skydda vår miljö.

Batteripaket som inte har använts under någon tid skall laddas före användning.

För optimal livslängd skall batteripaketet laddas upp helt och hållet efter användning.

För batteripaket som förvaras längre än 30 dagar:

- Förvara batteripaketet där temperaturen är under 27 °C och i en fuktfri miljö.
- Förvara batteripaketet i ett laddningstillstånd mellan 30-50 %.
- Ladda batteripaketet som vanligt var 6:e månad.

Skydd för batteripaket

Batteripaketet har ett överbelastningsskydd som skyddar det från att överbelastas och hjälper till att säkerställa lång livslängd.

Vid extrem påfrestning stänger batterielektroniken av produkten automatiskt. För att starta om produkten, stäng av den och slå på den igen. Om produkten inte startar upp igen kanske batteripaketet är helt urladdat. Återladda batteripaketet.

Transportera litiumbatterier

Litiumionbatteriet ska hanteras som farligt gods.

Transport av dessa batterier måste ske i enlighet med lokala, nationella och internationella bestämmelser och föreskrifter.

- Batterier kan utan speciella krav transporteras på väg.
- Kommersiell transport av litium-jon-batterier genom tredje part lyder under bestämmelser om farligt gods. Transportförberedelse och transport får enbart utföras av därför utbildade personer och processen ska övervakas av motsvarande experter.

Vid transport av batterier:

- Se till att batteriernas kontaktterminaler är skyddade och isolerade så att kortslutning förhindras.
- Säkerställ att batteripaketet inte kan röra sig inuti förpackningen.
- Transportera inte batterier som är spruckna eller läcker.
- Kontrollera med vidarebefordrande företag för mer information.

LÄR KÄNNA DIN PRODUKT

Se sidan 2.

1. Knopp för justering av djup
2. Tråd- och skärmtillbehör
3. Arbetsbelysning, LED
4. Brytarknapp
5. Handtag, isolerad greppyta
6. Klammermagasin
7. Bältesclips
8. Batteripaket

UNDERHÅLL

Använd inte lösningsmedel vid rengöring av plastdelar. De flesta plaster är känsliga för olika typer av kommersiella lösningsmedel och kan skadas genom användningen av dessa. Använd rena dukar för att avlägsna smuts, koldamm osv.

Använd endast tillbehör och reservdelar från AEG. Om komponenter som inte har beskrivits här behöver ersättas, var vänlig kontakta ett av våra AEG serviceombud (se vår förteckning över garanti-/serviceadresser).

Vid behov kan en sprängskiss av produkten beställas. Ange produkttyp och serienummer (finns tryckta på märkningen) och beställ ritningen från ditt lokala serviceombud eller direkt på: Techtronic Industries GmbH, Max-Eyth-Straße 10, 71364 Winnenden, Germany.

SYMBOLER

	Läs anvisningarna noggrant innan du startar produkten.
	OBSERVERA! VARNING! FARA!
	Ta bort batteripaketet innan du påbörjar arbete på produkten.
Ga	Klammermätt
	Klammerlängd
	Klammerbredd
	Använd skyddsglasögon.
	Håll undan händerna.
	Kassera inte uttjänta batterier, elavfall och elektronisk utrustning som restavfall. Uttjänta batterier, elavfall och elektronisk utrustning måste samlas in separat. Uttjänta batterier, uttjänta ackumulatörer och ljuskällor måste avlägsnas från utrustningen. Fråga din lokala myndighet eller återförsäljare för återvinningsråd och uppsamlingsplats.

Beroende på lokala bestämmelser kan återförsäljare vara skyldiga att kostnadsfritt ta tillbaka uttjänta batterier, elavfall och elektronisk utrustning.

Ditt bidrag till återanvändning och återvinning av elavfall, uttjänta batterier och elektronisk utrustning bidrar till att minska behovet av råmaterial.

Uttjänta batterier, särskilt litiumbatterier, samt elavfall och elektronisk utrustning innehåller värdefulla, återvinningsbara material som kan påverka miljön och människors hälsa negativt, om de inte kasseras på ett miljömässigt sätt.

Radera eventuella personuppgifter från avfallsutrustningen.

V	Spänning
	Likström
CE	CE-märkning
	Ukrainsk CE-märkning
EAC	EurAsian överensstämmelsesymbol

FI ALKUPERÄISTEN OHJEIDEN KÄÄNNÖS

KÄYTTÖTARKOITUS

Laite on tarkoitettu niittien nitomiseen pehmeään materiaaliin, kuten puuhun.

Laite ei sovellu sähköjohtojen kiinnittämiseen.

Laite on tarkoitettu vain kuluttajakäyttöön.

Älä käytä tätä tuotetta millään muulla tavalla kuin mihin se on tarkoitettu.

⚠ VAROITUS! Lue kaikki laitteen mukana toimitetut turvaohjeet, kuvat ja tekniset tiedot. Näiden ohjeiden laiminlyönti voi aiheuttaa onnettomuuksia kuten tulipalon, sähköiskun ja/tai vakavia ruumiinvammoja.

Säilytä kaikki varoitukset ja ohjeet, koska voit vielä tarvita niitä.

NITOJAN TURVALLISUUSVAROITUKSET

Pidä aina lähtökohtana, että työkalussa on kiinnikkeitä. Nitojan varomatton käsittely saattaa laukaista kiinnikkeitä vahingossa ja aiheuttaa henkilövahinkoja.

Älä suuntaa työkalua itseäsi tai ketään lähellä olevaa kohti. Odottamaton liipaisu laukailee kiinnikkeen ja aiheuttaa loukkaantumisen.

Älä laukaise työkalua, ellei se ole tiiviisti työkaluasi vasten. Jos työkalua ei kosketa työkaluasi, kiinnike saattaa laukaista kimmota pois kohteesta.

Jos työkaluun juuttuu kiinnike, kytke työkalu irti virtalähteestä. Juuttunutta kiinnikettä nitoja saattaa laukaista vahingossa, jos se on kytkettynä virtalähteeseen.

Poista juuttunut kiinnike varovasti. Mekanismi saattaa olla puristuneena, jolloin juuttunut kiinnike saattaa sitä irrottaessa laukaista suurella voimalla.

Älä käytä nitojaa sähköjohtojen kiinnittämiseen. Sitä ei ole suunniteltu sähköjohtojen asentamiseen, vaan se saattaa vaurioittaa niiden eristeitä ja aiheuttaa sähköisku- tai tulipalovaaran.

- EN
- DE
- FR
- IT
- ES
- PT
- NL
- DA
- NO
- SV
- FI
- EL
- TR
- CS
- SK
- PL
- HU
- SL
- HR
- LV
- LT
- ET
- RU
- BG
- RO
- MK
- UK
- AR
- i

TURVALLISUUTTA JA KÄYTTÖÄ KOSKEVAT LISAOHJEET

Työkalu on suunniteltu käytettäväksi yhdellä kädellä. Älä pitele työkalua lippaan etupuolelta. Vakavien henkilövahinkojen välttämiseksi älä pane käsiä, päättä tai muita kehonosia lippaan alaosaan lähelle, mistä niitti tulee ulos.

Varmista aina, että työkalupaleen kosketusosa on asetettu kokonaan työkalupaleen päälle. Jos työkalupaleen kosketusosa asetetaan vain osittain työkalupaleen päälle, kiinnike saattaa henkilövahingon.

Älä nido niittejä lähelle materiaalin reunaa. Työkappale saattaa haljeta, jolloin siitä kimpoavat niitit saattavat aiheuttaa loukkaantumisen. Huomaa, että kiinnike saattaa kulkea puun syyttä pitkin ja tulla ulos työmateriaalin sivusta tai kimmota ja aiheuttaa loukkaantumisen.

Pidä kädet ja kehonosat poissa väliittömältä työskentelyalueelta. Pitele käsien ja kehon suojaamiseksi työkalupalletta tarvittaessa puristimilla. Varmista, että työkalupalle on kunnolla kiinnitetty ennen kuin painat kiinnikkeen materiaalia vasten. Työmateriaali saattaa siirtyä odottamattomasti työkalun kosketuksesta.

Pidä ahtaissa tiloissa työskennellessä kasvat ja muut kehonosat loitolla työkalun takasuojuksesta. Äkillinen takapotku saattaa aiheuttaa iskun kehoon, etenkin noidattaessa kovaa tai tiivistä materiaalia.

Normaalikäytössä työkalu potkaisee takaisin heti kiinnikkeen nitomisen jälkeen. Se kuuluu laitteen normaaliin toimintaan. Älä yritä estää takapotkua pittelemällä nitojaa työkalupalletta vasten.

Tartu kahvaan tiukasti, anna työkalun tehdä työ, äläkä koskaan pane toista kättä työkalun päälle tai poistoaukon lähelle. Tämän varoituksen noudattamatta jättäminen saattaa aiheuttaa vakavan henkilövahingon.

Älä nido kiinnikkeitä muiden kiinnikkeiden päälle tai työkalu liian jyrkässä kulmassa, koska kiinnikkeet saattavat kimmota ja aiheuttaa loukkaantumisen.

Tarkista aina, onko työskentelyalueella piilossa johtoja tai kaasu- tai vesiputkia, ennen laitteen käyttämistä kyseisellä työskentelyalueella.

Sääda niitin nitomissyvyys ennen varsinaista työtä. Syvyys kannattaa käyttökohteessa tarvittavan syvyyden määrittämiseksi testata ensin romukappaleella.

Työkalun kanssa saa käyttää vain tuotemäärittelyn tietojen mukaisia kiinnikkeitä. Väärin kiinnikkeiden käyttö saattaa aiheuttaa juuttumisen tai muita toimintahäiriöitä.

Poista aina akku ennen nitomissyvyyden säätöä.

Älä paina liipaisinta, kun säädät nitomissyvyyttä.

Älä suuntaa laitetta itseäsi tai lähellä olevia kohti, kun säädät nitomissyvyyttä.

Kiinnitä työkalupalle paikoilleen puristimella. Kiinnittämätön työkalupalle voi aiheuttaa vakavan lyhytsulun ja vaurioita.

Älä kytke laitetta uudelleen päälle, kun se on pysähtynyt. Käynnistäminen uudelleen saattaa aiheuttaa takapotkun suurella reaktiivomallalla. Selvitä, miksi laite pysähtyi, ja korjaa tilanne noudattaen turvallisuusohjeita.

Irrota akkuyksikkö laitteesta ennen kuin teet siihen mitään toimenpiteitä.

MUITA AKUN TURVALLISUUSVAROITUKSIA

VAROITUS! Jotta oikosulusta aiheutuva tulipalon, loukkaantumisen ja tuotevaurion riski olisi pienempi, älä koskaan upota työkalua, akkuyksikköä tai laturia nesteeseen tai päästä nesteitä niiden sisälle. Syövyttävät tai sähköä johtavat nesteet, kuten suolavesi, tietyt kemikaalit ja lalkaisuaineet tai valkaisuaineita sisältävät tuotteet voivat aiheuttaa lyhytsulun.

Älä hävitä akkuja talousjätteiden seassa tai polttamalla. AEG:n tuoteajelijat ottavat takaisin vanhat akut ympäristön suojelemiseksi.

Jos akkupakkauksia ei ole käytetty vähään aikaan, ne on ladattava uudelleen ennen käyttöä.

Akkupakkausten käyttöön optimoimiseksi ne on ladattava täyteen, käytön jälkeen.

Jos akkupakkaus on varastoituna yli 30 päivää:

- Säilytä akkupakkausta paikassa, jossa ei ole kosteutta ja jossa lämpötila on alle 27 °C.
- Säilytä akkupakkauksia 30 %:n - 50 %:n varaustilassa.
- Lataa säilytysaikana akkupakkaus kuuden kuukauden välein normaalisti.

Akkupakkauksen suojaaminen

Akkupakkauksessa on ylikuormitusuoja, joka suojaaa sitä ylikuormitukselta ja auttaa varmistamaan pitkän käyttöajan.

Äärimmäisessä rasituksessa akun elektroniikka sammuttaa laitteen automaattisesti. Kun haluat jatkaa, sammuta laite ensin ja käynnistä sitten heti uudelleen. Jos laite ei käynnisty uudelleen, akkupakkaus on saattanut purkautua kokonaan. Lataa akkupakkaus uudelleen.

Litiumakkujen kuljettaminen

Litiumioniakku on vaarallisten tuotteiden lainsäädännön alainen.

Akkujen kuljettamisessa on noudatettava paikallisia, kansallisia ja kansainvälisiä säännöksiä ja määräyksiä.

- Akkuja voidaan kuljettaa maanteillä ilman lisävaatimuksia.
- Litiumioniakkujen kaupallinen kuljetus kolmansien osapuolten toimesta on vaarallisten aineiden säännösten alainen. Kuljetusvalmistelut ja kuljetus vaativat yksinomaan asianmukaisesti koulutettua henkilöstöä, ja vastaavien asiantuntijoiden on valvottava toimintaa.

Akkujen kuljettaminen:

- Varmista, että akkujen navat on suojattu ja eristetty oikosululta.
- Varmista, että akkupaketti on pakattu turvallisesti niin, ettei se liiku pakkauksessa.
- Älä kuljeta akkuja, jotka ovat halkeilleet tai vuotavat.
- Kysy välitysyrikseltä lisäneuvoja.

TUNNE TUOTTEESI

Ks. sivu 2.

1. Syvyysensäätönappi
2. Lankaverkkolisävaruste
3. LED-työvalo
4. Liipaisinkytkin
5. Kahva, eristetty tartuntapinta
6. Niittilipas
7. Vyöpidike
8. Akku





HUOLTO

Vältä liuottimien käyttöä puhdistaussasi muoviosia. Useimmat muovit ovat herkkiä monentyyppisille kaupallisille liuottimille ja saattavat vahingoittua niitä käytettäessä. Poista lika, hiilipöly jne. puhtailla liinoilla.

Käytä vain AEG:n tarvikkeita ja varaosia. Jos jokin tässä kuvaamatta oleva osa pitää vaihtaa, ota yhteys johonkin AEG:n huoltohenkilöstöä (ks. takuu- ja huolto-osoitteiden luettelo).

Laitteen räjähdyskuvan voi tilata tarvittaessa. Ilmoita tuotetyyppi ja etikettiin painettu sarjanumero ja tilaa piirros paikalliselta huoltoedustajalta tai suoraan osoitteesta: Techtronic Industries GmbH, Max-Eyth-Strasse 10, 71364 Winnenden, Germany.

SYMBOLIT

	Lue ohjeet huolellisesti ennen laitteen käynnistämistä.
	HUOMIO! VAROITUS! VAARA!
	Irrota akkuyksikkö laitteesta ennen kuin teet siihen mitään toimenpiteitä.
	Kiinnikemitta



	Kiinnikkeen pituus
	Kiinnikkeen leveys
	Pidä suojalaseja.
	Pidä kädet loitolla.
	Älä hävitä käytettyjä akkuja sekä sähkö- ja elektroniikkalaiteromua lajittelemattomana yhdyskuntajätteenä. Käytetyt akut sekä sähkö- ja elektroniikkalaiteromu on kerättävä erikseen. Käytetyt paristot ja akut ja hukkavalonilähteet on poistettava laitteista. Kysy paikalliselta viranomaiselta tai jälleenmyyjältä kierrätysneuvoja ja keräyspiste. Paikallisten määräysten mukaan jälleenmyyjillä voi olla velvollisuus ottaa käytetyt akut sekä sähkö- ja elektroniikkalaiteromu takaisin veloittuksetta. Panoksesi käytettyjen akkujen sekä sähkö- ja elektroniikkalaiteromun uudelleenkäyttöön ja kierrätykseen auttaa vähentämään raaka-aineiden kysyntää. Käytetyt, erityisesti litiumia sisältävät akut sekä sähkö- ja elektroniikkalaiteromu sisältävät arvokkaita, kierrätettäviä materiaaleja, jotka voivat vaikuttaa haitallisesti ympäristöön ja ihmisten terveyteen, jos niitä ei hävitetä ympäristöstävällisellä tavalla. Poista mahdolliset henkilötiedot jätelaitteista.
	Jännite
	Tasavirta
	Eurooppalainen vaatimustenmukaisuusmerkintä
	Ukrainalainen vaatimustenmukaisuusmerkintä
	EurAsian-vaatimustenmukaisuusmerkki

EL ΜΕΤΑΦΡΑΣΗ ΤΩΝ ΠΡΩΤΟΤΥΠΩΝ ΟΔΗΓΙΩΝ

ΧΡΗΣΗ ΣΥΜΦΩΝΑ ΜΕ ΤΟ ΣΚΟΠΟ ΠΡΟΟΡΙΣΜΟΥ

Το προϊόν προορίζεται για την εισαγωγή συνδετήρων εντός μαλακών υλικών όπως το ξύλο.

Το προϊόν δεν είναι κατάλληλο για στερέωση ηλεκτρικών καλωδίων.

Το προϊόν προορίζεται μόνο για καταναλωτική χρήση.

Μην χρησιμοποιείτε το προϊόν με τρόπο διαφορετικό από αυτόν που αναφέρεται για τη χρήση του.

⚠ ΠΡΟΕΙΔΟΠΟΙΗΣΗ! Διαβάστε όλες τις προειδοποιήσεις ασφάλειας, τις απεικονίσεις και τις προδιαγραφές που παρέχονται με το παρόν ηλεκτρικό εργαλείο. Τυχόν μη τήρηση όλων των παρακάτω οδηγιών μπορεί να οδηγήσει σε ηλεκτροπληξία, πυρκαγιά και/ή σοβαρό τραυματισμό.

Διατηρήστε όλες τις προειδοποιήσεις και τις οδηγίες για μελλοντική χρήση.

ΠΡΟΕΙΔΟΠΟΙΗΣΕΙΣ ΑΣΦΑΛΕΙΑΣ ΣΥΡΡΑΠΤΙΚΟΥ

Πάντοτε να θεωρείτε ότι το εργαλείο περιέχει συνδετήρες. Ο απρόσεκτος χειρισμός του συρραπτικού μπορεί να οδηγήσει σε μη αναμενόμενη πυροδότηση συνδετήρων και τραυματισμό.

Μην στρέψετε το εργαλείο προς το μέρος σας ή προς οποιονδήποτε τρίτο βρισκείται κοντά. Τυχόν ακούσια πυροδότηση θα προκαλέσει την έξοδο συνδετήρα με αποτέλεσμα την πρόκληση τραυματισμού.

Μη θέτετε σε λειτουργία το εργαλείο παρά μόνο όταν είναι σταθερά τοποθετημένο επάνω στο τεμάχιο εργασίας. Εάν το εργαλείο δεν είναι σε επαφή με το τεμάχιο εργασίας, ο συνδετήρας μπορεί να παρεκτραπεί από τον στόχο σας.

Αποσυνδέστε το εργαλείο από την παροχή ρεύματος στην περίπτωση που μπλοκαριστεί συνδετήρας μέσα στο εργαλείο. Κατά την αφαίρεση μπλοκαρισμένου συνδετήρα, το συρραπτικό μπορεί να ενεργοποιηθεί κατά λάθος αν είναι συνδεδεμένο στην παροχή ρεύματος.

Απαιτείται προσοχή κατά την αφαίρεση μπλοκαρισμένου συνδετήρα. Ο μηχανισμός ίσως να βρίσκεται υπό συμπίεση και ο συνδετήρας να πεταχτεί με δύναμη ενόσω γίνεται προσπάθεια διόρθωσης του μπλοκαρισματος.

Μην χρησιμοποιείτε το παρόν συρραπτικό για τη στερέωση ηλεκτρικών καλωδίων. Δεν είναι σχεδιασμένο για την εγκατάσταση ηλεκτρικών καλωδίων και μπορεί να προκαλέσει ζημιά στη μόνωση των ηλεκτρικών καλωδίων με αποτέλεσμα ηλεκτροπληξία ή πυρκαγιά.

ΠΡΟΣΘΕΤΕΣ ΟΔΗΓΙΕΣ ΑΣΦΑΛΕΙΑΣ ΚΑΙ ΕΡΓΑΣΙΑΣ

Το εργαλείο έχει σχεδιαστεί για χρήση με το ένα χέρι. Μην κρατάτε το εργαλείο από το μπροστινό μέρος του γεμιστήρα. Μην βάζετε τα χέρια, το κεφάλι ή άλλα μέρη του σώματός σας κοντά στο κάτω μέρος του γεμιστήρα όπου ο συνδετήρας εξέρχεται από το εργαλείο, διότι μπορεί να προκληθεί σοβαρός τραυματισμός.

Πάντοτε να βεβαιώνεστε ότι η επιφάνεια επαφής με το τεμάχιο εργασίας είναι πλήρως τοποθετημένη επάνω από το τεμάχιο εργασίας. Η τοποθέτηση της επιφάνειας επαφής με το τεμάχιο εργασίας μόνο μερικώς πάνω από το τεμάχιο εργασίας, θα μπορούσε να προκαλέσει αποτυχία του συνδετήρα να βρει το τεμάχιο εργασίας και να οδηγήσει σε σοβαρό τραυματισμό.

Μην τοποθετείτε συνδετήρες κοντά στις άκρες του υλικού. Το τεμάχιο εργασίας μπορεί να σχιστεί προκαλώντας τον εξοστρακισμό του συνδετήρα, τραυματίζοντας εσάς ή κάποιον συνεργάτη σας. Λάβετε υπόψη σας ότι ο συνδετήρας μπορεί να ακολουθήσει τα νερά του ξύλου, με αποτέλεσμα να προεξέχει από το πλάι του τεμαχίου εργασίας, οδηγώντας ενδεχομένως σε τραυματισμό.

Κρατάτε τα χέρια και το σώμα σας μακριά από τον άμεσο χώρο εργασίας. Στερεώστε το τεμάχιο εργασίας με σφιγκτήρες για να μην κινδυνεύουν τα χέρια και το σώμα σας. Βεβαιωθείτε ότι το τεμάχιο εργασίας είναι καλά στερεωμένο πριν πιέσετε τον συνδετήρα επάνω στο υλικό. Η επιφάνεια επαφής με το τεμάχιο εργασίας μπορεί να προκαλέσει ξαφνική μετακίνηση του υλικού εργασίας.

Όταν εργάζεστε σε περιορισμένους χώρους, κρατήστε το πρόσωπο και το σώμα σας μακριά από το πίσω μέρος του καλύμματος του εργαλείου. Η ξαφνική ανάκρουση μπορεί να προκαλέσει πρόσκρουση στο σώμα, ειδικά όταν συρράπτετε σε σκληρό ή πυκνό υλικό.

Σε κανονική χρήση, το εργαλείο θα εκτελέσει ανάκρουση μετά την εισαγωγή του συνδετήρα. Αυτή είναι μια φυσιολογική λειτουργία του εργαλείου. Μην επιχειρήσετε να αποτρέψετε την ανάκρουση κρατώντας το συρραπτικό κόντρα στο τεμάχιο εργασίας.

Κρατήστε τη λαβή καλά, αφήστε το εργαλείο να εκτελέσει την εργασία και μην βάζετε, σε καμία περίπτωση, το άλλο σας χέρι στο επάνω μέρος του εργαλείου ή κοντά στην έξοδο των συνδετήρων. Τυχόν παράβλεψη αυτής της προειδοποίησης ενδέχεται να οδηγήσει σε σοβαρό τραυματισμό.

Μην επιχειρείτε να καρφώσετε συνδετήρες πάνω από άλλους ή με το εργαλείο σε ξαφνικά οξεία γωνία γιατί μπορεί να προκληθεί εκτροπή των συνδετήρων και επακόλουθος τραυματισμός.



EN

DE

FR

IT

ES

PT

NL

DA

NO

SV

FI

EL

TR

CS

SK

PL

HU

SL

HR

LV

LT

ET

RU

BG

RO

MK

UK

AR

f





Πάντοτε να ελέγχετε τον χώρο εργασίας για τυχόν κρυμμένα καλώδια, αγωγούς αερίου ή νερού, πριν χρησιμοποιήσετε το προϊόν σε σχετικό χώρο εργασίας.

Ρυθμίστε το βάθος καρφώματος πριν ξεκινήσετε να εργάζεστε. Συνιστάται να δοκιμάσετε το βάθος σε ένα άχρηστο υλικό για να διαπιστώσετε ποιο βάθος ενδείκνυται για την εργασία σας.

Με το παρόν εργαλείο, πρέπει να χρησιμοποιούνται μόνο συνδετήρες που συνιστώνται στον πίνακα προδιαγραφών του προϊόντος. Η χρήση ακατάλληλων συνδετήρων μπορεί να οδηγήσει σε μπλοκάρισμα ή άλλη δυσλειτουργία.

Αφαιρέστε πάντα τη μπαταρία πριν ρυθμίσετε το βάθος καρφώματος.

Μην πιέζετε την σκανδάλη ενώ ρυθμίζετε το βάθος καρφώματος.

Μην στρέφετε το προϊόν προς το σώμα σας ή προς τυχόν άλλο άτομο κατά τη ρύθμιση του βάθους καρφώματος.

Στερεώστε το τεμάχιο εργασίας με σφιγκτήρα. Τυχόν μη στερεωμένα τεμάχια εργασίας μπορεί να προκαλέσουν τραυματισμό και ζημιές.

Μην θέτετε εκ νέου σε λειτουργία το προϊόν αφού έχει σβήσει. Η ενεργοποίησή του μπορεί να προκαλέσει κλότσημα με μεγάλη δύναμη αντίδρασης. Προσδιορίστε την αιτία του προβλήματος στο προϊόν και διορθώστε την, τηρώντας τις οδηγίες ασφάλειας.

Αφαιρέστε τη μπαταρία πριν ξεκινήσετε οποιαδήποτε εργασία στο μηχάνημα.

ΕΠΙΠΡΟΣΘΕΤΕΣ ΠΡΟΕΙΔΟΠΟΙΗΣΕΙΣ ΑΣΦΑΛΕΙΑΣ ΜΠΑΤΑΡΙΑΣ

⚠️ ΠΡΟΕΙΔΟΠΟΙΗΣΗ! Για ελαχιστοποίηση του κινδύνου φωτιάς, τραυματισμών και καταστροφής αντικειμένων λόγω βραχυκυκλώματος, φροντίστε να μην βυθίζετε το εργαλείο, το πακέτο μπαταρίας ή τον φορητό σε υγρά και μην αφήνετε τυχόν υγρά να εισχωρήσουν σε αυτά. Διαβρωτικά ή αγώγιμα υγρά, όπως το θαλάσσιο νερό, κάποια βιομηχανικά χημικά, το χλώριο, προϊόντα που περιέχουν χλώριο, κ.α., μπορούν να προκαλέσουν βραχυκύκλωμα.

Μην απορρίπτετε τις χρησιμοποιημένες μπαταρίες με τα απόβλητα του σπιτιού και μην τις καίτε. Οι διαμοιές της AEG αναλαμβάνουν την παραλαβή παλιών μπαταριών για την προστασία του περιβάλλοντος.

Πακέτα μπαταρίας που δεν έχουν χρησιμοποιηθεί για κάποιο διάστημα θα πρέπει να φορτίζονται πριν από τη χρήση.

Για μέγιστη διάρκεια ζωής, τα πακέτα μπαταρίας πρέπει να φορτίζονται πλήρως μετά από τη χρήση.

Για αποθήκευση μπαταριών πάνω από 30 ημέρες:

- Αποθηκεύστε την μπαταρία σε χώρο όπου η θερμοκρασία είναι κάτω από 27 °C και μην τις καίτε. Οι διαμοιές της AEG αναλαμβάνουν την παραλαβή παλιών μπαταριών για την προστασία του περιβάλλοντος.
- Αποθηκεύστε τα πακέτα μπαταρίας φορτισμένα κατά 30%-50%.
- Κάθε έξι μήνες αποθήκευσης, φορτίζετε τη μπαταρία ως συνήθως.

Προστασία πακέτου μπαταρίας

Η μπαταρία διαθέτει προστασία υπερφόρτωσης που την προστατεύει από την υπερφόρτωση και εξασφαλίζει μακρά διάρκεια ζωής.

Υπό ακραία καταπόνηση, τα ηλεκτρονικά στοιχεία της μπαταρίας απενεργοποιούν αυτόματα το προϊόν. Για να αναθέσετε το προϊόν σε λειτουργία, απενεργοποιήστε και στη συνέχεια ενεργοποιήστε το ξανά. Αν το προϊόν δεν ξεκινήσει ξανά, ενδέχεται να έχει αποφορτιστεί πλήρως το πακέτο μπαταρίας. Επαναφορτίστε το πακέτο μπαταρίας.

Μεταφορά μπαταριών λιθίου

Οι μπαταρίες λιθίου υπόκεινται στις απαιτήσεις της Νομοθεσίας περί Επικινδύνων Εμπορευμάτων.

Η μεταφορά των μπαταριών αυτών πρέπει να πραγματοποιείται σύμφωνα με τις τοπικές, εθνικές και διεθνείς διατάξεις και κανονισμούς.

- Οι μπαταρίες μπορούν να μεταφερθούν οδικώς χωρίς περαιτέρω απατήσεις.
- Η εμπορική μεταφορά μπαταριών ιόντων λιθίου από τρίτους υπόκειται στις απαιτήσεις της Νομοθεσίας περί Επικινδύνων Εμπορευμάτων. Η προετοιμασία της μεταφοράς και η εκτέλεσή της πρέπει να πραγματοποιούνται αποκλειστικά από κατάλληλα

εκπαιδευμένα άτομα και η διαδικασία πρέπει να εγκρίνεται από σχετικούς εμπειρογνώμονες.

Κατά τη μεταφορά μπαταριών:

- Βεβαιωθείτε ότι οι ακροδέκτες επαφής της μπαταρίας είναι προστατευμένοι και μονωμένοι προς αποφυγή βραχυκυκλώματος.
- Βεβαιωθείτε ότι η μπαταρία παραμένει ακίνητη εντός της συσκευασίας.
- Μη μεταφέρετε μπαταρίες που έχουν χτυπήματα ή διαρροή.
- Ενημερωθείτε από τη τρακτορεία μεταφορών για περαιτέρω ειδοποιήσεις.

ΓΝΩΡΙΣΤΕ ΤΟ ΕΡΓΑΛΕΙΟ ΣΑΣ

Βλ. σελίδα 2.

1. Κουμπί ρύθμισης βάθους καρφώματος
2. Εξάρτημα συρμάτων και πλέγματος
3. Φως εργασίας LED
4. Διακοπτής-σκανδάλη
5. Λαβή, μονωμένη επιφάνεια λαβής
6. Γεμιστήρας συνδετήρων
7. Κλιπ μάντα
8. Πακέτο μπαταριών

ΣΥΝΤΗΡΗΣΗ

Αποφύγετε τη χρήση διαλυτικών κατά τον καθαρισμό πλαστικών τμημάτων. Τα περισσότερα πλαστικά είναι ευαίσθητα σε διάφορους τύπους εμπορικών διαλυτικών και μπορεί να καταστραφούν από τη χρήση τους. Χρησιμοποιείτε καθαρά πανιά για την αφαίρεση ρύπων, σκόνης άνθρακα κτλ.

Χρησιμοποιείτε αποκλειστικά εξαρτήματα και ανταλλακτικά AEG. Σε περίπτωση ανάγκης αντικατάστασης εξαρτημάτων που δεν έχουν περιγραφεί, επικοινωνήστε με κάποιον από τους παρόχους σέρβις της AEG (βλ. τη λίστα των διευθύνσεων εγγύησης/ σέρβις).

Αν χρειαστεί, μπορεί να παραγγελθεί ένα σχηματικό διάγραμμα του εργαλείου. Αναφέρετε τον τύπο προϊόντος και τον σειριακό αριθμό που αναγράφεται στην ετικέτα και παραγγείλετε το διάγραμμα στον τοπικό αντιπρόσωπο σέρβις ή απευθείας στη διεύθυνση: Technonic Industries GmbH, Max-Eyth-Straße 10, 17136 Winnenden, Germany.

ΣΥΜΒΟΛΑ

	Διαβάστε προσεκτικά τις οδηγίες πριν χρησιμοποιήσετε το προϊόν.
	ΠΡΟΣΟΧΗ! ΠΡΟΕΙΔΟΠΟΙΗΣΗ! ΚΙΝΔΥΝΟΣ!
	Αφαιρέστε τη μπαταρία πριν ξεκινήσετε οποιαδήποτε εργασία στο μηχάνημα.
Ga	Μετρητής συνδετήρων
	Μήκος συνδετήρων
	Πλάτος συνδετήρων
	Φοράτε προστατευτικά ματιών.
	Κρατήστε μακριά τα χέρια σας.





Οι μπαταρίες καθώς και ο ηλεκτρονικός και ηλεκτρικός εξοπλισμός δεν πρέπει να απορρίπτονται στα αδιαχώριστα απορρίματα της κοινότητας.

Οι μπαταρίες καθώς και ο ηλεκτρονικός και ηλεκτρικός εξοπλισμός προς απόρριψη θα πρέπει να συλλέγονται χωριστά.

Οι μπαταρίες, οι συσσωρευτές και οι πηγές φωτός προς απόρριψη θα πρέπει να αφαιρούνται από τον εξοπλισμό.

Επικοινωνήστε με την τοπική σας αρχή ή τον προμηθευτή σας για συμβουλές ανακύκλωσης και σημείο συλλογής.

Σύμφωνα με τους τοπικούς κανονισμούς, οι προμηθευτές ενδέχεται να υποχρεούνται να παραλαμβάνουν πίσω τις μπαταρίες καθώς και τον ηλεκτρονικό και ηλεκτρικό εξοπλισμό προς απόρριψη, χωρίς χρέωση.

Η συμβολή σας στην επαναχρησιμοποίηση και την ανακύκλωση μπαταριών καθώς και ηλεκτρονικού και ηλεκτρικού εξοπλισμού προς απόρριψη, βοηθά στη μείωση της ζήτησης πρώτων υλών.

Οι άχρηστες μπαταρίες, και κυρίως όσες περιέχουν λίθιο, όπως και ο άχρηστος ηλεκτρονικός και ηλεκτρικός εξοπλισμός, περιέχουν πολύτιμα ανακυκλώσιμα υλικά, τα οποία μπορεί να βλάψουν τόσο το περιβάλλον, όσο και την ανθρώπινη υγεία, εάν δεν απορρίπτονται με τρόπο φιλικό προς το περιβάλλον.

Διαγράψτε τυχόν προσωπικά δεδομένα από τον εξοπλισμό.

V	Βλτ
	Συνεχές ρεύμα
CE	Ευρωπαϊκό σήμα συμμόρφωσης
	Ουκρανικό σήμα συμμόρφωσης
001	
EAC	EurAsian σήμα πιστότητας

TR ORIJINAL TALIMATLARIN ÇEVIRILERI

KULLANIM ŞARTLARI

Ürün, ahşap gibi yumuşak malzemelere zimba teli çakmak için tasarlanmıştır.

Bu ürün elektrik kablolarının tespiti için uygun değildir.

Ürün sadece tüketici kullanımını için geliştirilmiştir.

Bu ürünü belirtilen kullanım amacı dışında herhangi bir amaçla kullanmayın.

⚠ UYARI! Bu elektrikli aletle birlikte sağlanan bütün güvenlik uyarı ve talimatlarını, çizim ve teknik özellikleri okuyun.

Aşağıda belirtilen talimatlara uyulmaması, yangın, elektrik çarpması ve/veya ciddi bedensel yaralanmalar gibi kazalar sebep olabilir.

İleride başvurmak üzere tüm uyarıları ve talimatları saklayın.

ZIMBA ALETİ GÜVENLİK UYARILARI

Aletin her zaman zimbalar içerdiğini varsayın. Zimba aletinin dikkatsizce kullanılması beklenmedik zimbalamaya ve kişisel yaralanmaya yol açabilir.

Aleti kendinize veya yakınınızda bulunan birine doğrultmayın.

Beklenmeyen tetikleme, zimbayı serbest bırakarak yaranlanmaya neden olur.

Aleti iş parçasına sıkıca bastırmadan aleti çalıştırmayın. Alet iş parçasıyla temas halinde değilse, zimba hedefinizden uzaklaşabilir.

Zimba alet içinde sıkıştığında aleti güç kaynağından ayırın.

Sıkışmış bir zimbayı çıkarırken, elektrige bağlıysa zimba aleti kazayla tetiklenebilir.

Sıkışmış bir zimbayı çıkarırken dikkatli olun. Mekanizma baskı altında olabilir ve zimba sıkışmış bir durumdan kurtarılmaya çalışılırken zorla serbest kalabilir.

Bu zimba aletinin elektrik kablolarının tespiti için kullanmayın.

Alet, elektrik kablosu montajı için tasarlanmamıştır ve elektrik kablolarının yalıtımına zarar vererek elektrik çarpmasına veya yangın tehlikesine yol açabilir.

İLAVE GÜVENLİK VE ÇALIŞMA TALIMATLARI

Alet tek elle kullanım için tasarlanmıştır. Aleti kartuşun önünde tutmayın. Ciddi kişisel yaralanmalara yol açabileceğinden ellerinizi, başınızı ya da vücudunuzun başka bölümlerini zimbanın aletten çıktığı kartuş tabanına yaklaştırmayın.

İşlenecek parçayla temas bölümünün işlenecek parçanın tam olarak üzerinde olduğundan her zaman emin olun. İşlenecek parçayla temas bölümünü işlenecek parçanın kısmen üzerine yerleştirmek zimbanın işlenecek parçayı iskalamasına ve ciddi şekilde yaranlanmaya yol açabilir.

Zimbaları malzeme kenarlarına yakın çakmayın. İşlenecek parça yanılarak zimbanın sekmesine, sizin ya da bir iş arkadaşınızın yaranlanmasına yol açabilir. Zimbanın ahşabın damarını izleyebileceğini, işlenecek parçanın kenarından yükselerek ya da saparak yaranlanmaya yol açabileceğini unutmayın.

Ellerinizi ve vücudunuzun bölümlerini yakın çalışma alanından uzak tutun. Ellerinizi ve vücudunuzu olası zararlardan uzak tutmak için gerektiğinde işlenecek parçayı kısıkaçlarla tutun. Zimbayı malzemeye bastırmadan önce işlenecek parçanın düzgün şekilde sabitlendiğinden emin olun. İşlenecek parçayla temas bölümü, işlenecek malzemenin beklenmedik şekilde kaymasına neden olabilir.

Kısıtlı alanlarda çalışırken yüzünüzü ve vücudunuzun bölümlerini alet kapağının arkasından uzak tutun. Ani tepme, özellikle sert ya da yoğun malzeme zimbalarırken vücudun darbe almasına neden olabilir.

Alet, normal kullanım sırasında bir zimba çaktıktan hemen sonra geri tepecektir. Bu, aletin normal bir işlevidir. Zimba aletini iş parçasına bastırarak tepmeyi önlemeye çalışmayın.

Tutamağı sıkıca kavrayın, işi alete bırakın ve hiçbir zaman ikinci elinizi aletin üstüne veya egzozun yanına koymayın. Bu uyarıya uymamak ciddi bedensel yaranlanmaya yol açabilir.

Zimbaların bükülmesine ve yaranlanmaya neden olabileceğinden, zimbaları diğer zimbaların üzerine veya alet aşırı dik bir açıdayken çakmayın.

Ürünü bu tür bir çalışma alanında kullanmadan önce her zaman çalışma alanında gizli kablolar, gaz hatları ve su hatları olup olmadığını kontrol edin.

Asıl çalışmadan önce zimbanın çakılma derinliğini ayarlayın. Uygulamaya için gerekli derinliği belirlemek amacıyla derinliğin hurda bir iş parçası üzerinde test edilmesi tavsiye edilir.

Bu aletle birlikte sadece ürün özellikleri tablosundaki açıklamaya uyan zimbalar kullanılabilir. Yanlış zimbaların kullanılması, sıkışmaya veya başka arızalara neden olabilir.

Çakma derinliğini ayarlamadan önce pil paketini mutlaka çıkarın. Çakma derinliğini ayarlarken tetiğe basmayın.

Çakma derinliğini ayarlarken aleti kendinize veya yakındaki herhangi birine doğrultmayın.

İş parçasını bir kelepçeleme aletiyle kelepçeleyin. Kelepçelenmemiş iş parçaları ağır yaranlanma ve hasara neden olabilir.

Ürün durduktan sonra tekrar çalıştırmayın. Tekrar çalıştırılması, yüksek tepki kuvvetiyle geri tepmeye neden olabilir. Güvenlik talimatlarını göz önünden uzaklaştırmadan, ürünün neden stop ettiğini belirleyin ve sorunu düzeltin.



EN

DE

FR

IT

ES

PT

NL

DA

NO

SV

FI

EL

TR

CS

SK

PL

HU

SL

HR

LV

LT

ET

RU

BG

RO

MK

UK

AR

!

Ürün üzerinde herhangi bir çalışma yapmaya başlamadan önce batarya takımını çıkartın.

PİL İÇİN EK GÜVENLİK UYARILARI

⚠ UYARI! Kısa devreden kaynaklanacak yangın, yaralanma ve maddi hasar risklerini azaltmak için aletinizi, pil paketini ya da şarj cihazını asla bir sıvıya batırmayın, ya da içine sıvı girmesine izin vermayın. Deniz suyu bazı sanayi kimyasalları, çamaşır suyu ya da çamaşır suyu içeren ürünler vb. gibi aşındırıcı ya da iletken sıvılar kısa devreye neden olabilir.

Kullanılmış pil paketlerini ev atıklarına katarak ya da yakarak bertaraf etmeyin. AEG Distribütörleri çevremizi korumak için eski pilleri geri almayı önerir.

Belirli bir süre kullanılmayan pil paketlerinin kullanılmadan önce yeniden şarj edilmesi gerekir.

Optimal bir ömür için, pil paketlerinin kullanımdan sonra yeniden şarj edilmesi gerekir.

30 günden uzun süre depolanacak batarya paketleri için:

- Batarya paketini 27°C altı sıcaklıkta ve nemden uzakta depolayın.
- Batarya paketlerini %30-%50 şarj edilmiş durumda muhafaza edin.
- Depolandıktan sonra her altı ayda bir batarya takımını normal şekilde şarj edin.

Batarya paketi koruması

Batarya paketinin aşırı yüklemeye koruyan ve uzun ömür sağlayan bir aşırı yük koruması vardır.

Yoğun stres altında batarya elektronikleri aleti otomatik olarak kapatır. Yeniden çalıştırmak için ürünü kapatıp yeniden açın. Ürün yeniden çalışmazsa batarya paketi tamamen deşarj olmuş olabilir. Pil paketini şarj edin.

Lityum pillerin nakliyesi

Lityum-iyon pil, Tehlikeli Madde Düzenlemelerine gerekliliklerine tabidir.

Bu pillerin nakliyesi yerel, ulusal, uluslararası hüküm ve düzenlemelere uygun olarak yapılmalıdır.

- Piller ilave gereklilik olmaksızın kara yoluyla taşınabilir.
- Lityum-iyon pillerin üçüncü taraflarca ticari nakliyesi Tehlikeli Maddeler düzenlemelerine tabidir. Taşıma hazırlığı ve taşıma yalnızca uygun eğitilmiş kişilerce gerçekleştirilmeli ve taşıma sürecine ilgili uzmanlar eşlik etmelidir.

Pil taşırken:

- Kısa devreyi önlemek için pil kontak terminalerinin korumalı ve yalıtımlı olduğundan emin olun.
- Pil paketinin ambalaj içinde hareket etmeyecek gibi tespit edilmesini sağlayın.
- Çatlak veya sızıntı yapan pilleri nakletmeyin.
- Daha fazla bilgi için nakliye şirketinize danışın.

ÜRÜNÜNÜZÜ TANİYİN

Bkz. sayfa 2.

1. Derinlik ayar düğmesi
2. Tel ve kafes aksesuarı
3. LED çalışma ışığı
4. Düşme tetik
5. Tutamak, yalıtılmış kavrama yüzeyi
6. Zimba kartuşu
7. Kemer tokası
8. Batarya takımı

BAKIM

Plastik parçaları temizlerken solvent kullanmaktan kaçının. Çoğu plastik cinsi çeşitli ticari solvent türlerine duyarlıdır ve bunların kullanımı sonucu hasar görebilir. Kir, karbon tozu ve benzerini çıkarmak için temiz bez kullanın.

Sadece AEG aksesuarları ve yedek parçaları kullanın. Tanımlanmamış parçaların değiştirilmesi gerektiğinde, AEG servis acentelerimizden biriyile iletişime geçin (garanti/servis adresleri listemize bakın).

Gerektiğinde, ürünün parçaları dağıtık bir çizimi sipariş edilebilir. Ürün türünü ve etiketin üzerinde yazılı olan seri numarasını belirtin ve çizimi yerel servis temsilcinizden veya doğrudan şu adresten

sipariş edin: Techtronic Industries GmbH, Max-Eyth-Straße 10, 71364 Winnenden, Germany.

SEMBOLLER

	Bu ürünü çalıştırmadan önce lütfen bu talimatları dikkate okuyun.
	DIKKAT! UYARI! TEHLIKE!
	Ürün üzerinde herhangi bir çalışma yapmaya başlamadan önce batarya takımını çıkartın.
Ga	Zimba ölçüsü
	Zimba uzunluğu
	Zimba genişliği
	Göz koruyucu ekipman kullanın.
	Ellerinizi uzak tutun.
	Atık pilleri, atık elektrikli ve elektronik ekipmanı, sınıflandırılmamış belediye atığı olarak bertaraf etmeyin.
	Atık piller ile atık elektrikli ve elektronik ekipmanlar ayrıca toplanmalıdır.
	Atık pil, akü ve ışık kaynakları ekipmandan çıkarılmalıdır.
	Yerel otorite veya satıcıdan geri dönüşüm tavsiyesi alın ve toplama noktasını öğrenin.
	Yerel düzenlemelere göre perakendecilerden atık piller ile atık elektrikli ve elektronik ekipmanı ücretsiz olarak geri alma yükümlülüğü olabilir.
	Atık piller ile atık elektrikli ve elektronik ekipmanların yeniden kullanımı ve geri dönüşümüne katkınız, ham madde talebini azaltmaya yardımcı olur.
	Özellikle lityum içeren atık piller ile atık elektrikli ve elektronik ekipmanlar, çevreye uyumlu bir şekilde bertaraf edilmediği takdirde çevre ve insan sağlığını olumsuz yönde etkileyebilecek değerli, geri dönüştürülebilir malzemeler içerir.
	Varsa, atık ekipmandaki kişisel verileri silin.
V	Volt
	Doğru akım
CE	Avrupa Uyumluluk İşareti
	Ukrayna Uyumluluk İşareti
EAC	EurAsian Uygunluk İşareti



CS PŘEKLAD PŮVODNÍHO NÁVODU K OBSLUZE

ZAMÝŠLENÉ POUŽITÍ

Tato sponkovačka je určena k nastřelování spon do měkkých materiálů, například dřeva.

Tato sponkovačka není vhodná k uchytávání elektrických kabelů.

Sponkovačka je určena pouze pro spotřebitelské využití.

Nepoužívejte výrobek jinak než je uvedeno v určeném použití.

⚠ VAROVÁNÍ! Přečtěte si všechny bezpečnostní pokyny, ilustrace a specifikace dodané s tímto produktem. Nedodržení uvedených pokynů může způsobit požár, úraz elektrickým proudem a/nebo jiné vážné zranění.

Uschovejte si všechny upozornění a všechny pokyny pro pozdější potřebu.

BEZPEČNOSTNÍ UPOZORNĚNÍ K SPONKOVAČCE

Vždy předpokládejte, že jsou ve sponkovačce spony.

Nepozorné nakládání se sponkovačkou může způsobit nečekané vystřelení spony a úrazu.

Sponkovačkou na sebe ani na nikoho jiného nemířte. Může dojít k neúmyslnému vystřelení spony a k úrazu.

Sponkovačku nespouštějte, dokud není pevně umístěna na spojovaném materiálu. Pokud není sponkovačka ve styku se spojovaným materiálem, může dojít k odchýlení spony od zamýšleného místa spojení.

Jestliže dojde k zaseknutí spony ve sponkovačce, odpojte od sponkovačky napájení. Při vyjímání zaseknuté spony, když je sponkovačka připojena k napájení, může dojít k náhodnému spuštění sponkovačky.

Při vyjímání zaseknuté spony postupujte opatrně. Vystřelovací mechanismus může být pod tlakem a při vyjímání spony může dojít k jejímu vystřelení.

Tuto sponkovačku nepoužívejte k uchytávání elektrických kabelů. Sponkovačka není určena k montáži kabeláže a může poškodit izolaci elektrických kabelů s následným úrazem elektrickým proudem nebo nebezpečím požáru.

DODATEČNÉ BEZPEČNOSTNÍ A PRACOVNÍ POKYNY

Sponkovačka je určena k používání v jedné ruce. Sponkovačku nedržíte za přední stranu zásobníku. Nepřibližujte ruce, hlavu, ani jiné části těla k spodní části zásobníku, kde spony vycházejí ze sponkovačky. Mohlo by to způsobit vážný úraz.

Výstup spon musí být celý nad spojovaným materiálem. Umístění výstupu spon pouze částečně nad spojovaným materiálem může způsobit, že spona spojovaný materiál zcela mine a dojde k úrazu.

Spony nenastřelujte blízko okraje materiálu. Spojovaný materiál se může rozlomit, přičemž se spona odrazí a může zranit obsluhu nebo jinou osobu. Pozor, že se spona může pohybovat podél vláken dřeva a nečekaně prorazit bok spojovaného materiálu nebo jej posunout a případně způsobit úraz.

Nepřibližujte ruce ani části těla do bezprostřední blízkosti místa spojování materiálu sponami. Chraňte ruce a části těla tak, že podle potřeby spojovaný materiál zajistíte svorkami. Spojovaný materiál musí být řádně zajištěn ještě před přiložením sponovačky. Přiložení sponovačky k spojovanému materiálu může nečekaně způsobit jeho posunutí.

Při práci v omezeném prostoru udržujte obličej a odkryté části těla v bezpečné vzdálenosti. Náhlý zpětný ráz může způsobit náraz do těla, obzvláště při sponkování do tvrdého nebo hutného materiálu.

V běžném používání se sponkovačka při nastřelování spony odráží. To je její normální chování. Nezkoušejte bránit zpětnému rázu tlacením sponkovačky proti spojovanému materiálu.

Pevně uchopte rukojeť, nechte sponkovačku odvést svou práci a nikdy na ni nepokládejte shora ani do blízkosti výstupu spon druhou ruku. Nedodržení tohoto pravidla může způsobit vážný úraz.

Nenastřelujte spony přes jiné spony ani pod příliš ostrým úhlem, protože může dojít k odchýlení spony a následnému vážnému úrazu.

Před používáním sponovačky vždy v pracovním prostoru zkontrolujte přítomnost skrytých vodičů a plynového či vodovodního potrubí.

Před zahájením samotné práce vždy seřídte hloubku nastřelování. Nejvhodnější je požadovanou hloubku vyzkoušet na materiálu určenému k likvidaci.

Ve sponkovačce použijte pouze spony odpovídající uvedeným technickým podmínkám. Používání nesprávných spon může způsobit jejich zasekávání nebo jiný druh poruch.

Před seřizováním hloubky nastřelování vždy vyjměte baterii.

Během seřizování hloubky nastřelování regulátorem nestiskněte spoušť.

Při seřizování hloubky nastřelování sponkovačkou na sebe ani na nikoho jiného nemířte.

Upínadlo obrobku s upínacími zařízeními. Neupnuté obrobky mohou způsobit vážné zranění nebo škody na majetku.

Pokud se sponkovačka zastaví, nezapínejte ji. Opětovné zapnutí může způsobit silný zpětný ráz. Určete příčinu zastavení sponkovačky a odstraňte ji. Dbejte přitom bezpečnostních pokynů.

Před zahájením práce na reflektoru vyjměte baterii.

DOPLŇUJÍCÍ BEZPEČNOSTNÍ UPOZORNĚNÍ K BATERII

⚠ VAROVÁNÍ! Ke snížení rizika požáru, úrazu a poškození výrobku v důsledku zkratu nikdy nenote přístroj, akumulátor ani nabíječku do tekutiny a nedovolte, aby do nich tekutina vnikla. Korodující nebo vodivé kapaliny, jako je slaná voda, určité chemikálie a bělicí prostředky nebo výrobky, které obsahují bělidlo, mohou způsobit zkrat.

Nelikvidujte baterie v domovním odpadu či ohni. Distributoři AEG nabízejí odběr starých baterií pro ochranu životního prostředí.

Baterie, které nebyly nějakou dobu používány, by měly být před použitím dobity.

Pro optimální životnost by se akumulátory měly po použití plně dobit.

Při nepoužívání baterie po dobu delší než 30 dní:

- Uložte baterii na místě s teplotou pod 27 °C a bez vlhkosti.
- Skladujte baterie ve stavu nabití na 30–50 % kapacity.
- Každého půl roku skladování baterií normálním způsobem nabíjete.

Ochrana baterie

Baterie obsahuje ochranu proti přetížení, která pomáhá prodloužovat její životnost.

Elektronické obvody baterie vypnou přístroj automaticky při nadměrném zatížení. Restartování provedete vypnutím a opětovným zapnutím přístroje. Pokud se zařízení nespustí, může být úplně vybitá baterie. Nabití baterií.

Transport lithiových baterií

Lithium-iontová baterie podléhá legislativě o nebezpečném zboží.

Přeprava takových akumulátorů musí probíhat podle místních, státních a mezinárodních opatření a předpisů.

- Převážení baterií nevyžaduje další opatření.
- Komerční přeprava lithium-iontových akumulátorů třetími stranami podléhá předpisům týkajících se nebezpečného zboží. Přípravu na přepravu a přepravu je vylučně nutně provádět řádně vyškolenými osobami a proces musí být pod dohledem odpovídajících odborníků.

Při přepravě akumulátorů:

- Ujistěte se, že kontakty baterie jsou chráněny a izolovány, aby se zabránilo zkratu.
- Zajistěte, aby akumulátory byly v obalu zajištěny proti pohybu.
- Nepřepravujte prasklé nebo baterie s unikajícím elektrolytem.
- Ptejte se u zásilkové společnosti na další radu.

POZNEJTE SVŮJ PRODUKT

Viz strana 2.

1. Regulátor seřízení hloubky nastřelování
2. Doplněk pro dráty a pletivo
3. Pracovní osvětlení
4. Spoušť
5. Rukojeť s izolací a protiskluzovým povrchem
6. Zásobník na spony



EN

DE

FR

IT

ES

PT

NL

DA

NO

SV

FI

EL

TR

CS

SK

PL

HU

SL

HR

LV

LT

ET

RU

BG

RO

MK

UK

AR

ⓘ

ⓘ



7. Závěs na opasek
8. Akumulátor

UDRŽBA

Při čištění plastových částí nepoužívejte rozpouštědla. Většina plastů nesnáší různé druhy komerčně dostupných rozpouštědel a mohou být při jejich použití poškozena. K odstranění špiny, uhlíkového prachu apod. používejte čistý hadřík.

Používejte pouze příslušenství AEG a náhradní díly AEG. Pokud je potřeba vyměnit díly a není to popsáno, obraťte se prosím na jednoho z našich servisních zástupců AEG (povězte se na náš seznam záručních/servisních adres).

V případě potřeby je možno objednat podrobný náčrtek výrobku. Uveďte typ přístroje a jeho sériové číslo uvedené na štítku a objednejte si výkres u svých místních servisních zástupců nebo přímo na adrese: Techtronic Industries GmbH, Max-Eyth-Straße 10, 71364 Winnenden, Germany.

SYMBOLY

	Před používáním tohoto výrobku si důkladně přečtěte pokyny.
	UPOZORNĚNÍ! VAROVÁNÍ! NEBEZPEČÍ!
	Před zahájením práce na reflektoru vyjměte baterii.
Ga	Síla spony
	Délka spony
	Šířka spony
	Noste ochranné brýle.
	Nepřibližovat ruce
	Nelikvidujte vybité baterie a elektrické a elektronické zařízení společně s netříděným komunálním odpadem. Vybité baterie a elektrický a elektronický odpad musí být shromažďovány odděleně. Vybité baterie, akumulátory a odpadní světelné zdroje musí být od zařízení odděleny. Zjistěte si u místní samosprávy nebo u maloobchodníka, jaké jsou pokyny k recyklaci a kde je sběrné místo. Podle místních nařízení mohou mít maloobchodníci povinnost brát bezplatně zpět vybité baterie, elektrický a elektronický odpad. Když budete přispívat k opětovnému použití a recyklaci vybitých baterií, elektrického a elektronického odpadu, pomůže to snížit potřebu surovin. Vybité baterie, zejména ty s obsahem lithia, elektrický a elektronický odpad obsahují cenné recyklovatelné materiály, které mohou mít nepříznivý dopad na životní prostředí a lidské zdraví, nebudou-li zlikvidovány ekologickým způsobem. Odstraňte z odpadu osobní údaje, pokud nějaké obsahuje.

V	Napětí
	Stojnosměrný proud
CE	Značka shody s evropskými normami
	Značka shody s ukrajinskými normami
EAC	Euroasijská značka shody

SK PREKLAD ORIGINÁLU POKYNOV

ŠPECIFIKOVANÉ PODMIENKY POUŽITIA

Tento výrobok je určený na nastreľovanie spŕn do mäkkých materiálov, napríklad do dreva.

Tento výrobok nie je vhodný na upevňovanie elektrických káblov.

Tento výrobok je určený len na spotrebiteľské použitie.

Tento produkt nepoužívajte žiadnym iným spôsobom, ako je uvedené v účele použitia.

⚠ VAROVANIE! Prečítajte si všetky pokyny s bezpečnostnými výstrahami, obrázky a parametre uvádzané pre tento výrobok. Pri nedodržaní pokynov uvedených nižšie môže dôjsť k úrazu elektrickým prúdom, požiaru alebo závažnému osobnému poraneniu.

Všetky výstrahy a pokyny si odložte na použitie v budúcnosti.

BEZPEČNOSTNÉ VÝSTRAHY PRE SPONKOVAČKU

Vždy predpokladajte, že nástroj obsahuje upínacie prvky. Neopatrná manipulácia so sponkovačkou môže mať za následok neočakávané vystrelenie upínacích prvkov a poranenie osôb.

Nemierťe nástrojom na seba ani na nikoho v okolí.

Neočakávané spustenie uvoľní upínací prvok a spôsobí zranenie.

Nespúšťajte nástroj, pokiaľ nie je pevne priložený k obrobku.

Ak sa nástroj nedotýka obrobku, upínací prvok sa môže odkloniť od vášho cieľa.

Keď sa upínací prvok zasekne v nástroji, odpojte nástroj od zdroja napájania. Ak ponecháte sponkovačku zapojenú do elektrickej siete, pri vyberaní zaseknutého upínacieho prvku môže dôjsť k jej náhodnému aktivovaniu.

Buďte opatrní pri odstraňovaní zaseknutého upínacieho prvku.

Mechanizmus môže byť pod tlakom a upínací prvok sa môže silou uvoľniť pri pokuse o uvoľnenie zaseknutého stavu.

Nepoužívajte túto sponkovačku na upevňovanie elektrických káblov.

Nie je určená na inštaláciu elektrických káblov a môže poškodiť izoláciu elektrických káblov, čím môže spôsobiť úraz elektrickým prúdom alebo nebezpečenstvo požiaru.

DODATOČNÉ BEZPEČNOSTNÉ A PRACOVNÉ POKYNY

Tento nástroj je určený na používanie jednou rukou. Nedržte nástroj za prednú časť zásobníka. Nekladte ruky, hlavu ani inú časť tela blízko spodnej časti zásobníka, odkiaľ z nástroja vychádza spona, pretože môže dôjsť k vážnemu poraneniu osôb.

Vždy sa uistite, že je zabezpečený úplný kontakt s obrobkom.

Čiastočný kontakt s obrobkom môže spôsobiť, že spona úplne minie obrobok s následkom vážneho poranenia osôb.

Spony nenastreľujte pri okrají materiálu. Obrobok sa môže zlomiť, spôsobiť odrazenie spony a môžete sa poraniť vy alebo spolupracovník. Dávajte pozor, pretože spona môže naraziť na vlákna dreva, vyletieť na druhej strane obrobku alebo sa zmeniť smer a spôsobiť poranenie.



Ruky a časti tela udrzte mimo bezprostrednej pracovnej plochy. V prípade potreby držte obrobok svorkami, aby ste uchránili ruky a telo pred možným poranením. Pred zatlačením upínacieho prvku do materiálu sa uistite, že je obrobok riadne zaistený. Kontakt s obrobkom môže spôsobiť neočakávaný posun obrobku.

Pri práci v obmedzených priestoroch držte tvár a časti tela mimo zadnej časti krytu nástroja. Náhle trhnutie môže spôsobiť narazenie do tela, hlavne pri sponkovaní do tvrdých či hutných materiálov.

Pri bežnom používaní nástroj po zatlačení upínacieho prvku bezprostredne odskočí. Ide o štandardnú funkciu nástroja. Nepokúšajte sa zabrániť odskoku pridržiavaním sponkovačky pri obrobku.

Pevne uchopte rukoväť, nechajte nástroj pracovať a v žiadnom prípade nedávajte druhú ruku na hornú časť nástroja alebo do blízkosti výfuku. Nedodržanie tohto varovania môže viesť k vážnemu poraneniu osôb.

Upínacie prvky nenastreľujte na iné upínacie prvky ani s nástrojom neprecupajte pod príliš strmým uhlom, pretože to môže spôsobiť odchýlenie upínacích prvkov, ktoré by mohli spôsobiť poranenie.

Pred použitím výrobku na pracovnej ploche vždy skontrolujte, či sa na tejto ploche nenachádza skrytá elektroinštalácia, plynové alebo vodovodné potrubie.

Pred samotnou prácou nastavte hĺbku zatlačenia spony. Odporúča sa vyskúšať hĺbku na odpadovom obrobku, aby ste určili požadovanú hĺbku pre danú aplikáciu.

S týmto nástrojom sa môžu používať len také upínacie prvky, ktoré vyhovujú opisom v špecifikáciách výrobku. Použitie nesprávnych upínacích prvkov môže viesť k zaseknutiu alebo iným poruchám.

Pred úpravou hĺbky nastreľovania vždy vyberte batériu.

Pri nastavovaní hĺbky gombíka na nastreľovanie nestláčajte vypínač.

Pri nastavovaní hĺbky nastreľovania nemierte nástrojom na seba ani nikoho v blízkosti.

Uprite obrobok pomocou upínacieho zariadenia. Neupnuté obrobky môžu spôsobiť závažné poranenie a škody.

Po zastavení výrobok znova nezapínajte. Opätovné zapnutie bude mať za následok spätný ráz s vysokou reakčnou silou. Zistite, prečo sa výrobok zastavil, odstráňte príčinu zastavenia a dodržiavajte pritom bezpečnostné pokyny.

Vyberte sadu batérií pred vykonávaním akýchkoľvek prác na výrobku.

DOPLNKOVÉ BEZPEČNOSTNÉ VYSTRAHY PRE BATÉRIU

VAROVANIE! Aby ste znížili riziko požiaru alebo poškodenia výrobku skratom, nikdy vaše náradie, akumulátor ani nabíjačku neponárajte do kvapaliny ani nedovoľte, aby sa do nich kvapalina dostala. Korodujúce alebo vodivé kvapaliny, ako je slaná voda, určité chemikálie a bieliace prostriedky alebo výrobky, ktoré obsahujú bieliadlo, môžu spôsobiť skrat.

Použitie akumulátory nevyhadzujte do komunálneho odpadu ani ich nespálajte. Predajcovia výrobkov značky AEG ponúkajú službu prevzatia starých akumulátorov, aby sa šetrilo naše životné prostredie.

Akumulátory, ktoré ste nejaký čas nepoužívali, treba pred použitím nabiť.

Na dosiahnutie optimálnej životnosti je nutné akumulátory po použití nabiť.

Pre skladovanie akumulátora dlhšie ako 30 dní:

- Akumulátor skladujte na mieste s teplotou nižšou než 27 ° C a chránený pred vlhkosťou.
- Akumulátory skladujte nabité na 30 % – 50 %.
- Každých šesť mesiacov skladovania nabite jednotku zvyčajným spôsobom.

Ochrana akumulátora

Akumulátor má ochranu proti preťaženiu, ktorá ho chráni pred preťažením a pomáha zabezpečiť dlhú životnosť.

Pri extrémnom zaťažení elektronika batérie automaticky vypne výrobok. Ak chcete výrobok reštartovať, vypnite ho a znova zapnite. Ak sa výrobok znova nespustí, akumulátor môže byť úplne vybitý. Nabite akumulátor.

Preprava lítiových akumulátorov

Lítium-iónový akumulátor podlieha legislatíve pre nebezpečné náklady.

Prepravu týchto akumulátorov treba vykonávať podľa miestnych, štátnych a medzinárodných ustanovení a nariadení.

- Akumulátory sa môžu prepravovať po cestách bez ďalších požiadaviek.
- Na komerčnú prepravu lítium-iónových akumulátorov tretími stranami sa vzťahujú nariadenia o nebezpečných tovaroch. Prípravu na prepravu a samotnú prepravu musia vykonávať výlučne primerane zaškolené osoby a tento proces musí byť doprevádzaný zodpovedajúcimi odborníkmi.

Pri preprave akumulátorov:

- Skontrolujte, či sú konektory akumulátorov sú chránené a izolované, aby nedošlo ku skratu.
- Akumulátor v balení zaistíte proti pohybu.
- Neprepravujte akumulátory, ktoré sú prasknuté alebo vytekajú.
- Ďalšie pokyny zistíte u nasledujúcej spoločnosti.

SPOZNAJTE SVOJ VÝROBOK

Pozri stranu 2.

1. Gombík na nastavenie hĺbky
2. Príslušenstvo pre pletivo a mriežky
3. Pracovné LED svetlo
4. Vypínač
5. Rúčka, izolovaný povrch na držanie
6. Zásobník na spony
7. Spona na opasok
8. Súprava batérií

UDRŽBA

Pri čistení plastových dielov nepoužívajte rozpúšťadlá. Väčšina plastov je náchylná na rôzne typy bežne predávaných rozpúšťadiel a môže sa ich použitím poškodiť. Na odstránenie nečistôt, uhlíkového prachu a podobných nečistôt používajte čisté handričky.

Používajte len príslušenstvo AEG a náhradné diely AEG. Ak potrebujete vymeniť súčasti, ktoré tu nie sú opísané, kontaktujte jedného zo servisných zástupcov spoločnosti AEG (pozrite si zoznam adries pre potreby uplatnenia záruky alebo vykonania servisu).

V prípade potreby si môžete rozvinutý pohľad na výrobok objednať. Uvedte typ výrobku a sériové číslo vytlačené na štítku a objednajte si výkres u vašich miestnych servisných zástupcov alebo priamo na adrese: Technicon Industries GmbH, Max-Eyth-Straße 10, 71364 Winnenden, Germany.

SYMBOLY

	Pred spustením výrobku si dôkladne prečítajte pokyny.
	UPOZORNENIE! VAROVANIE! NEBEZPEČENSTVO!
	Vyberte sadu batérií pred vykonávaním akýchkoľvek prác na výrobku.
Ga	Rozmery upínacieho prvku
	Dĺžka upínacieho prvku
	Šírka upínacieho prvku
	Používajte ochranu zraku.

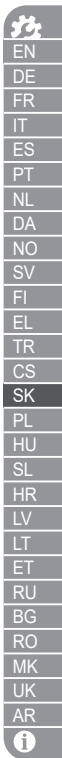



Drżte rury v bezpečnej vzdialenosti.



Odpadové batérie a akumulátory a odpadové elektrické a elektronické zariadenia nelikvidujte ako netriedený komunálny odpad.

Odpadové batérie a akumulátory a odpadové elektrické a elektronické zariadenia sa musia zbierať separovane.

Odpadové batérie, odpadové akumulátory a svetelné zdroje treba z výrobu vybrať.

Pokyny na recykláciu a miesta recyklácie zistíte u vášho miestneho orgánu alebo predajcu.

Podľa miestnych predpisov môžu mať maloobchodníci povinnosť bezplatne prevziať odpadové batérie a akumulátory a odpadové elektrické a elektronické zariadenia.

Váš príspevok k opätovnému použitiu a recyklácii odpadových batérií a akumulátorov a odpadových elektrických a elektronických zariadení pomáha znižovať dopyt po surovinách.

Odpadové batérie a akumulátory, konkrétne tie, ktoré obsahujú lítium, a odpadové elektrické a elektronické zariadenia obsahujú cenné, recyklovateľné materiály, ktoré môžu mať nepriaznivý vplyv na životné prostredie a ľudské zdravie, ak sa nelikvidujú ekologicky vhodným spôsobom.

Odstraňte prípadné osobné údaje z odpadového zariadenia.

V

Napätie



Jednosmerný prúd



Európske označenie zhody



Ukrajinské označenie zhody

001



Euroázijská značka zhody

PL TŁUMACZENIE ORYGINALNEJ INSTRUKCJI

WARUNKI UŻYTKOWANIA

Produkt przeznaczony jest do wbijania zszywek w miękkie materiały, takie jak drewno.

Ten produkt nie nadaje się do mocowania kabli elektrycznych.

Produkt przeznaczony jest do stosowania wyłącznie przez konsumentów.

Nie należy używać tego produktu niezgodnie z przeznaczeniem.

⚠ OSTRZEŻENIE! Należy zapoznać się ze wszystkimi dostarczonymi z tym produktem instrukcjami, ilustracjami i specyfikacjami. Nie przestrzeganie przedstawionych niżej zaleceń mogłoby pociągnąć za sobą wypadki takie jak pożary, porażenia prądem elektrycznym i /lub poważne obrażenia ciała.

Zachować wszystkie ostrzeżenia i instrukcje do wglądu na przyszłość.

ZSZYWCZAK – OSTRZEŻENIA DOTYCZĄCE BEZPIECZEŃSTWA

Należy zawsze zakładać, że w narzędziu znajdują się zszywki. Nieostrożna obsługa zszywacza może spowodować nieoczekiwany wyrzut zszywek i obrażenia ciała.

Nie kierować narzędzia w stronę siebie lub osób w pobliżu. Nieoczekiwane wyzwolenie spowoduje wyrzut zszywki, powodując obrażenia.

Nie uruchamiać narzędzia, jeśli nie jest ono mocno przyłożone do mocowanego przedmiotu. Jeżeli narzędzie nie będzie w kontakcie z przedmiotem obrabianym, zszywka może ulec odchyleniu w stosunku do zakładanego położenia docelowego.

Jeżeli zszywka zakleszczy się w narzędziu, odłączyć je od źródła zasilania. Podczas usuwania zakleszczonej zszywki zszywacz może zostać przypadkowo uruchomiony, jeżeli jest podłączony do sieci.

Podczas usuwania zakleszczonej zszywki należy zachować ostrożność. Mechanizm może znajdować się pod naciskiem, a przy próbie uwolnienia zakleszczonej zszywki może ona zostać wyrzucona z dużą prędkością.

Nie używać zszywacza do mocowania kabli elektrycznych. Nie jest on przeznaczony do instalacji kabli elektrycznych i może uszkodzić ich izolację, powodując tym samym porażenie prądem lub zagrożenie pożarowe.

DODATKOWE ŚRODKI BEZPIECZEŃSTWA I INSTRUKCJA EKSPLOATACJI

Narzędzie przeznaczone jest do obsługi jedną ręką. Nie trzymać narzędzia za przednią część magazynka. Nie należy umieszczać dłoni, głowy lub innych części ciała w pobliżu dolnej części magazynka, gdzie zszywki są wyrzucane z narzędzia, ponieważ może to spowodować poważne obrażenia ciała.

Należy zawsze zwracać uwagę na to, aby obszar styku z obrabianym przedmiotem znajdował się całkowicie nad takim obrabianym przedmiotem. Umieszczenie przedmiotu obrabianego tylko częściowo nad drugim przedmiotem obrabianym może spowodować wyrzut zszywki całkowicie poza taki przedmiot, a tym samym poważne obrażenia ciała.

Nie wprowadzać zszywek w pobliżu krawędzi materiałów. Może wówczas dojść do pęknięcia przedmiotu obrabianego skutkującego odbiciem zszywki oraz obrażeniami u operatora lub współpracownika. Należy pamiętać, że zszywka może ustawić się w drewnie zgodnie z jego rysunkiem, co może skutkować jej wystawianiem z boku przedmiotu obrabianego lub wygięciem, prowadząc do obrażeń cielesnych.

Dłonie i pozostałe części ciała należy trzymać z dala od bezpośredniego obszaru pracy. W razie potrzeby przytrzymać obrabiany przedmiot za pomocą zacisków, aby uchronić dłonie i ciało przed potencjalnymi obrażeniami. Przed dociśnięciem zszywki do materiału należy upewnić się, że obrabiany przedmiot jest odpowiednio zamocowany i zabezpieczony. W wyniku kontaktu z obrabianym przedmiotem może dojść do nieoczekiwanego przesunięcia obrabianego materiału.

Podczas pracy w miejscach o ograniczonym dostępie należy trzymać twarz i pozostałe części ciała z dala od tylnej części pokrywy narzędzia. Nagły odrzut może spowodować uderzenie w ciało, zwłaszcza podczas zszywania twardych lub gęstych materiałów.

Podczas normalnego użytkowania narzędzie odbija się natychmiast po wbiciu zszywki. Jest to normalne zachowanie narzędzia. Nie należy próbować zapobiegać odrzutowi poprzez przytrzymywanie zszywacza przy przedmiocie obrabianym.

Chwyć mocno za uchwyt, pozwól narzędziu wykonywać pracę i nigdy nie kładź drugiej dłoni na narzędziu ani w pobliżu wylotu. Nieprzestrzeganie tego ostrzeżenia może spowodować poważne obrażenia ciała.

Nie wbijać zszywek na inne zszywki lub gdy narzędzie jest ustawione pod zbyt dużym kątem, ponieważ może to spowodować ugięcie zszywek, co z kolei może spowodować obrażenia.

Zawsze przed użyciem produktu należy sprawdzić, czy w miejscu pracy nie ma ukrytych przewodów elektrycznych, gazowych i wodnych.

Przed rozpoczęciem właściwej pracy należy ustawić głębokość wbijania zszywek. Zaleca się przetestowanie głębokości wbijania na odpadzie w celu określenia głębokości wymaganej dla danego zastosowania.



Z produktem można stosować wyłącznie zszywki odpowiadające opisowi w tabeli specyfikacji narzędzia. Użycie nieprawidłowych zszywek może prowadzić do zakleszczenia lub innych zakłóceń w działaniu.

Przed przystąpieniem do regulacji głębokości wprowadzania należy zawsze wyciągnąć akumulator.

Nie naciskać spustu w trakcie regulacji głębokości wprowadzania.

Podczas regulacji głębokości wbijania nie kierować narzędzia w stronę siebie lub osób znajdujących się w pobliżu.

Obrobiany element należy zamocować za pomocą zacisku.

Niezabezpieczone elementy mogą spowodować poważne obrażenia ciała i uszkodzenia.

Nie włączać produktu po samoczynnym zatrzymaniu. Ponowne włączenie może spowodować zjawisko odrzutu z dużą siłą. Określić przyczynę samoczynnego zatrzymania i usunąć ją, zwracając uwagę na zalecenia dotyczące bezpieczeństwa.

Przed rozpoczęciem pracy z produktem wymontować akumulator.

AKUMULATOR — DODATKOWE OSTRZEŻENIA DOTYCZĄCE BEZPIECZEŃSTWA

⚠ OSTRZEŻENIE! Aby ograniczyć ryzyko pożaru, obrażeń oraz uszkodzenia produktu z powodu zwarcia, nigdy nie zanurzać narzędzia, akumulatora ani ładowarki w płynie ani nie dopuszczają do przedostania się płynu do ich wnętrza. Zwarcie spowodować mogą korodujące lub przewodzące cieczce, takie jak woda morską, określenie chemikalia i wybielacze lub produkty zawierające wybielacze.

Nie należy wyrzucać zużytych akumulatorów z odpadami domowymi ani ich palić. Dystrybutorzy sprzętu AEG oferują odbiór zużytych akumulatorów w celu ochrony środowiska.

Akumulatory, które nie były używane od pewnego czasu, należy ponownie naładować przed użyciem.

W celu uzyskania optymalnej żywotności akumulatory należy ładować do pełna po każdym użyciu.

W przypadku przechowywania akumulatorów dłużej niż 30 dni:

- Akumulator należy przechowywać w temperaturze poniżej 27°C i z dala od wilgoci.
- Akumulatory należy przechowywać w stanie naładowania 30–50%.
- Co sześć miesięcy przechowywania należy naładować akumulator jak zwykle.

Zabezpieczenie akumulatora

Akumulator posiada zabezpieczenie przed przeładowaniem, które chroni go przed przeładowaniem i zapewnia długą żywotność.

Przy ekstremalnym obciążeniu elektronika akumulatora wyłączy produkt automatycznie. Aby ponownie uruchomić produkt, należy go wyłączyć, a następnie ponownie włączyć. Jeśli produkt nie uruchomi się ponownie, może to oznaczać, że akumulator jest całkowicie rozładowany. Naładować akumulator.

Transportowanie akumulatorów litowych

Akumulator litowo-jonowy podlega przepisom dotyczącym produktów niebezpiecznych.

Transport tych akumulatorów musi odbywać się zgodnie z przepisami i regulacjami lokalnymi, krajowymi oraz międzynarodowymi.

- Akumulatory można przewozić drogami bez konieczności spełnienia dodatkowych wymogów.
- Komercyjny transport akumulatorów litowo-jonowych przez osoby trzecie podlega przepisom o towarach niebezpiecznych. Przygotowanie transportu oraz przewóz mogą być realizowane wyłącznie przez dobrze przeszkolony personel, a proces musi być nadzorowany przez odpowiednich ekspertów.

W trakcie transportowania akumulatorów:

- Należy upewnić się, że styki baterii są zabezpieczone i zabezpieczone, aby nie dopuścić do zwarcia.
- Upewnić się, że akumulator został zabezpieczony przed przemieszczaniem się w opakowaniu.
- Nie należy transportować pękniętych ani nieszczelnych akumulatorów.
- Szczegółowe porady można uzyskać w firmie spedycyjnej.

POZNAJ SWÓJ PRODUKT

Patrz strona 2.

1. Pokrętko do regulacji głębokości
2. Przyrząd do montażu drutu i siatki
3. Oświetlenie robocze LED
4. Przycisk uruchamiający
5. Rękojeść, izolowana powierzchnia chwytna
6. Magazynek zszywek
7. Klips do paska
8. Akumulator

KONSERWACJA

Unikać stosowania rozpuszczalników do czyszczenia części z tworzyw sztucznych. Większość tworzyw sztucznych jest podatna na działanie różnego rodzaju rozpuszczalników i może ulec uszkodzeniu w wyniku ich stosowania. Do usuwania brudu, pyłu węglowego itp. należy używać czystych ściereczek.

Stosować wyłącznie akcesoria i części zamienne AEG. W przypadku zaistnienia konieczności wymiany komponentów na nieopisane w niniejszej instrukcji należy skontaktować się z jednym z naszych agentów serwisowych AEG (prosimy o zapoznanie się z naszą listą podmiotów realizujących naprawy gwarancyjne i serwisowe).

W razie potrzeby można zamówić rysunek produktu rozebranego. Należy podać typ produktu i numer seryjny nadrukowany na etykiecie oraz zamówić rysunek u lokalnego przedstawiciela handlowego lub bezpośrednio: Techtronic Industries Gm=bH, Max-Eyth-Straße 10, 71364 Winnenden, Germany.

SYMBOLE

	Przed uruchomieniem produktu należy dokładnie zapoznać się z instrukcjami.
	UWAGA! OSTRZEŻENIE! NIEBEZPIECZEŃSTWO!
	Przed rozpoczęciem pracy z produktem wymontować akumulator.
Ga	Rozmiar zszywki
	Długość zszywki
	Szerokość zszywki
	Nosić ochronę oczu.
	Trzymać dłonie z dala.

Zużytego sprzętu elektrycznego i elektronicznego, w tym zużytych baterii i akumulatorów, nie należy wyrzucać jako nieposortowanych odpadów komunalnych.

Zużyty sprzęt elektryczny i elektroniczny, w tym zużyte baterie i akumulatory, musi być gromadzony osobno.

Zużyte baterie, akumulatory i źródła światła muszą zostać usunięte ze sprzętu.

Skontaktować się z lokalnymi władzami lub sprzedawcą detalicznym w celu uzyskania porad dotyczących recyklingu i punktu zbiórki odpadów.

-
- EN
- DE
- FR
- IT
- ES
- PT
- NL
- DA
- NO
- SV
- FI
- EL
- TR
- CS
- SK
- PL
- HU
- SL
- HR
- LV
- LT
- ET
- RU
- BG
- RO
- MK
- UK
- AR
-



Zgodnie z lokalnymi przepisami sprzedawcy detaliczni mogą być zobowiązani do nieodpłatnego odbioru zużytego sprzętu elektrycznego i elektronicznego, w tym baterii i akumulatorów.

Państwa wkład w ponowne wykorzystanie i recykling zużytego sprzętu elektrycznego i elektronicznego, w tym baterii i akumulatorów, pomaga zmniejszyć zapotrzebowanie na surowce.

Zużyte baterie i akumulatory — w szczególności zawierające lit — a także pozostały sprzęt elektryczny i elektroniczny, zawierają nadające się do recyklingu cenne materiały i surowce, które mogą mieć negatywny wpływ na środowisko naturalne i zdrowie ludzkie, jeśli nie są usuwane w sposób przyjazny dla środowiska naturalnego.

Z utylizowanego sprzętu należy usunąć wszelkie ewentualne dane osobowe.

V

Napięcie



Prąd stały



Symbol zgodności z przepisami europejskimi



Symbol zgodności z przepisami ukraińskimi

001



Znak zgodności EurAsian

az elektromos kábelek szigetelését, ezáltal áramütést vagy tüzet okozhat.

KIEGÉSZÍTŐ BIZTONSÁGI ÉS MUNKAUTASÍTÁSOK

A szerszámot egykezes használatra tervezték. Ne tartsa a szerszámot a tár elejénél. Ne tegye a kezét, fejét vagy egyéb testrészét a tár aljához, ahol a kapcsot kilóvi a szerszámból, mert az súlyos személyi sérülést okozhat.

Mindig ellenőrizze, hogy a szerszám érintkezője teljes mértékben a munkadarabra illeszkedik. Amennyiben a tűzőgép érintkezőjét csak részlegesen helyezi a munkadarab fölé, a kapocs teljesen elkerülheti a munkadarabot, és súlyos személyi sérülést okozhat.

Ne tűzzön kapcsokat az anyag szélének közelébe. A munkadarab meghasadása miatt a kapocs lepatlanhat, és a kezelő vagy egy közelben lévő munkatárs sérülését okozhatja. Vegye figyelembe, hogy esetenként a kapocs a fa szálirányát követi, emiatt váratlanul eltérülhet, vagy kiállhat a munkadarabból, és esetleg sérülést okozhat.

Tartsa a kezét és testrészeit a közvetlen munkaterülettől távol. Ha a kezének vagy testrészeinek védelme érdekében szükséges, használjon fogókat a munkadarab megtartásához. Ellenőrizze, hogy a munkadarab megfelelően rögzült mielőtt a kapcsot beletűzné az anyagba. A munkadarabbal való érintkezés miatt az anyag váratlan elcsúszhat.

Tartsa az arcát és testrészeit távol a szerszámsapka hátuljától miközben szűk helyen dolgozik. A hirtelen visszautéások miatt a szerszám a testének ütközhet, különösen ha kemény vagy nagy sűrűségű anyagon használja a tűzőgépet.

Normál használat során a szerszám egy tűzőkapocs belövése után azonnal visszapatlan. Ez a szerszám normál működése. Ne próbálja a visszautést a tűző munkadarabhoz nyomásával megakadályozni.

Fogja meg erősen a fogantyút, hagyja, hogy a szerszám elvégezze a munkát, és a másik kezét soha ne tegye a szerszám tetejére vagy a kimenet közelébe. A figyelmeztetés be nem tartása súlyos személyi sérülést okozhat.

Ne üsse be a tűzőkapcsokat más tűzőkapocs tetejére vagy a szerszámmal túl meredek szögben, mivel ez a tűzőkapocs elhajlását okozhatja, ami sérülést eredményezhet.

Mindig ellenőrizze, hogy nincs-e a munkaterületen rejtett kábel, gáz- vagy vízvezeték mielőtt a terméket az adott területen használná.

Állítsa be a tűzőgép belövési mélységét a munka megkezdése előtt. Ajánlott a mélységet egy próba munkadarabon tesztelni, hogy meghatározassa az alkalmazáshoz szükséges mélységet.

A szerszámmal csak a termékleírási táblázatban szereplő leírásnak megfelelő tűzőkapcsok használhatók. A nem megfelelő kapcsok használata elakadáshoz vagy más meghibásodáshoz vezethet.

Mindig távolítsa el az akkumulátort a tűzés mélységének állítása előtt.

Ne nyomja meg a kioldót mélységbeállítás közben.

A beütési mélység beállításakor ne irányítsa a szerszámot saját maga vagy a közelben tartózkodó személyek felé.

Szorítsa le a munkadarabot egy szorítóval. A nem rögzített munkadarabok súlyos sérüléseket és károkat okozhatnak.

Ne kapcsolja vissza a terméket, miután elakadt. Ha bekapcsolja, nagy erővel rúghat vissza. Ellenőrizze, hogy miért akadt el a termék és hártsa el az okot, figyelembe véve a biztonsági utasításokat.

A terméken végzett bármilyen munkálat előtt vegye ki az akkumulátort

AZ AKKUMULÁTOR KIEGÉSZÍTŐ BIZTONSÁGI FIGYELMEZTETÉSEI

⚠ FIGYELMEZTETÉSI Tűz, személyi sérülés és termékárosodás rövidzárlati miatti kockázatának csökkentése érdekében soha ne merítse az eszközt, az akkucsomagot vagy a töltőt folyadékba, illetve ne engedje, hogy folyadék jusson ezekbe. A korrozív hatású vagy vezetőképes folyadékok, mint pl. a sós víz, bizonyos vegyi anyagok, fehérítők vagy fehérítő tartalmú termékek, rövidzárlatot okozhatnak.

HU AZ EREDETI ÚTMUTATÓ FORDÍTÁSA

RENDELTESSZERŰ HASZNÁLAT

A termék kapcsok betűzésére használható puha anyagokba, például fába.

Ez a termék nem alkalmas elektromos vezetékek rögzítésére.

A terméket magánélelű felhasználásra tervezték.

Ne használja a terméket a rendeltetésétől eltérő célra.

⚠ FIGYELMEZTETÉSI Olvassa el, illetve tekintse meg a termékhez biztosított minden biztonsági figyelmeztetést, illusztrációt és műszaki leírást. Az alább részletezett előírások be nem tartása olyan baleseteket okozhat, mint pl. tűz, áramütés és/vagy súlyos testi sérülések.

Őrizze meg az összes figyelmeztetést és utasítást későbbi felhasználás céljából.

BIZTONSÁGI FIGYELMEZTETÉSEK A TŰZŐGÉPHEZ

Mindig úgy járjon el, mintha kapcsok lennének a gépben. Nem körültekintő használat esetén a tűzőgép váratlanul kapcsot lőhet ki, és személyi sérülést okozhat.

Ne irányítsa a szerszámot saját maga vagy más közelben álló személy felé. A váratlan beindítás kilóvi a kapcsot, ami sérülést okozhat.

A szerszámot csak akkor indítsa el, ha az stabilan a munkadarabra van helyezve. Ha a szerszám nem érintkezik a munkadarabbal, a kapcsot más irányba löheti.

Válassza le a szerszámot a tápellátásról, ha a kapocs elakad a szerszámban. Ha a beszorult kapcsok eltávolítása közben a tűzőgép be van dugva, véletlenül bekapcsolhat.

Óvatosan járjon el a beszorult kapcsok eltávolításakor.

Előfordulhat, hogy a szerszám szerkezete nyomás alatt van és a kilóvi a kapcsot, miközben kiszabadítani próbálja.

Ne használja a tűzőgépet elektromos vezetékek rögzítésére.

Nem elektromos vezetékek szereléséhez tervezték, és károsíthatja



Ne dobja a háztartási hulladékok közé és ne égesse el az akkumulátorokat. Környezetünk védelme érdekében az AEG vízszinteladói átveszik a régi akkumulátorokat.

A hosszabb ideig nem használt akkumulátorcsomagokat használat előtt újból fel kell tölteni.

Az optimális élettartam érdekében használat után az akkumulátorokat teljesen fel kell tölteni.

Amennyiben 30 napnál tovább tárolja az akkumulátorcsomagot:

- Az akkumulátort olyan helyen tárolja, ahol a hőmérséklet 27°C alatt van, és azt nem érheti nedvesség.
- Az akkumulátorcsomagokat 30%-50%-os feltöltöttségi állapotban tárolja.
- Minden fél év tárolás után a megszokott módon cserélje az akkumulátorcsomagot.

Az akkumulátorcsomag védelme

Az akkumulátorcsomag el van látva túlterhelés elleni védelemmel, amely megóvja a túlterheléstől és segít a hosszú élettartam biztosításában.

Extrém terhelés alatt az akkumulátor elektronikája automatikusan lekapcsolja a terméket. A termék újraindításához kapcsolja azt ki, majd újra be. Amennyiben a termék nem indul újra, lehetséges, hogy teljesen lemerült az akkumulátorcsomag. Töltse fel az akkumulátorcsomagot.

Lítium akkumulátorok szállítása

A lítium-ion akkumulátor a veszélyes árukra vonatkozó szabályozás hatálya alá tartozik.

Az akkumulátorok szállítását a helyi, nemzeti és nemzetközi előírásokkal és szabályozásokkal összhangban kell végezni.

- Az akkumulátorokat további követelmények nélkül lehet közúton szállítani.
- A lítiumion akkumulátorok harmadik fél általi kereskedelmi szállítására a veszélyes árucikkek szabályai vonatkoznak. A szállítás előkészítését és a szállítást kizárólag megfelelően képzett személyek végezhetik, és a folyamatot szakértőknek folyamatosan ellenőrizniük kell.

Az akkumulátorok szállításakor:

- Ügyeljen arra, hogy a rövidzárlat elkerülése érdekében az akkumulátor érintkezői védve és szigetelve legyenek.
- A csomagoláson belül biztosítsa az akkusomagot, hogy ne mozduljon el.
- Ne szállítson repedt vagy szivárgó akkumulátorokat.
- További információért vegye fel a kapcsolatot a továbbítást végző céggel.

ISMERJE A TERMÉKÉT

Lásd a 2. oldalt

1. Mélységbeállító gomb
2. Tartozék drótkozh és hálókohoz
3. LED-munkalámpa
4. Kapcsolókioldó
5. Fogantyú, szigetelt fogófelület
6. Tűzőkapocs-tár
7. Övcsipető
8. Akkumulátor

KARBANTARTÁS

Ne használjon oldószerkeket a műanyag alkatrészek tisztításakor. A legtöbb műanyag érzékeny különböző típusú kereskedelmi forgalomban kapható oldószerekre, és károsodhat a használatuktól. A kosz, szénpor stb. eltávolítására tiszta ruhát használjon.

Csak AEG tartozékokat és AEG pótalkatrészeket használjon. Ha olyan alkatrészeket kell kicserélni, amelyről nincs leírás, forduljon egy AEG szervizpartnerhez (lásd a garanciális helyek és szervizek listáját).

Szükség esetén megrendelheti a termék bontott nézetét. Adja meg a termék típusát és a címére nyomtatott sorozatszámot, és rendelje meg a tervrajzot a helyi szerviznél vagy közvetlenül az alábbi elérhetőségen: Techronic Industries GmbH, Max-Eyth-Straße 10, 71364 Winnenden, Germany.

SZIMBÓLUMOK



A termék elindítása előtt olvassa el figyelmesen a használati utasítást.



VIGYÁZAT! FIGYELMEZTETÉS! VESZÉLY!



A terméken végzett bármilyen munkálat előtt vegye ki az akkumulátort

Ga

Kapocsmérő



Rögzítő hossza



Rögzítő szélessége



Viseljen szemvédőt.



Tartsa távol a kezét.



Az akkumulátorok, valamint az elektromos és elektronikus berendezések hulladékait ne dobja a válogatatlan települési hulladékok közé.

Az akkumulátorok, valamint az elektromos és elektronikus berendezések hulladékait elkülönítve gyűjtse.

A hulladékká vált elemeket, akkumulátorokat és fényforrásokat vegye ki a berendezésből.

Lépjén kapcsolatba a helyi hatósággal vagy kereskedővel az újrahasznosításra vonatkozó útmutatásért és a gyűjtőállomásokkal kapcsolatos információért.

A helyi szabályozások szerint a kereskedők kötelesek lehetnek ingyen visszavenni az akkumulátorok, illetve az elektromos és elektronikus berendezések hulladékait.

Az Ön hozzájárulása az akkumulátorok, illetve az elektromos és elektronikus berendezések hulladékainak újrafelhasználásához és újrafeldolgozásához segít csökkenteni a nyersanyagok iránti keresletet.

Különösen a lítiumot tartalmazó akkumulátorok, illetve az elektromos és elektronikus berendezések hulladékai igényes, újrafeldolgozható anyagokat tartalmaznak, amelyek káros hatással lehetnek a környezetre és az emberi egészségre, ha nem környezetbarát módon kezelik őket.

A hulladékká vált berendezésből szükség esetén törölje a személyes adatokat.



Feszültség



Egyenáram



Európai megfelelőségi jelölés



Ukrán megfelelőségi jelölés

001

-
- EN
- DE
- FR
- IT
- ES
- PT
- NL
- DA
- NO
- SV
- FI
- EL
- TR
- CS
- SK
- PL
- HU
- SL
- HR
- LV
- LT
- ET
- RU
- BG
- RO
- MK
- UK
- AR
-



SL PREVED ORIGINALNIH NAVODIL**DOLOČENI POGOJI ZA UPORABO**

Izdelek je predviden za vstavljanje sponk v mehke materiale, kot je les.

Izdelek ni primeren za pritrdjevanje električnih kablov.

Izdelek je predviden samo za potrošniško uporabo.

Izdelka ne uporabljajte na noben način, ki ni predpisan za to napravo.

⚠ OPOZORILO! Preberite vsa varnostna opozorila, risbe in tehnične podatke, priložene tem izdelkom. Če ne upoštevate opozoril in navodil, lahko pride do električnega udara, ognja in/ali hudih poškodb.

Vsa opozorila in navodila shranite za poznejšo uporabo.

VARNOSTNA OPOZORILA ZA SPENJAČ

Vedno predvidevajte, da orodje vsebuje sponke. Neprevidno ravnanje s spenjačem lahko povzroči nepričakovano sprožitve sponk in telesno poškodbo.

Orodja ne obračajte proti sebi ali drugi osebi v bližini.

Nepričakovana sprožitve lahko sprosti sponko in povzroči poškodbo.

Orodje aktivirajte le, če je trdno nameščeno ob delovno površino. Če orodje ni v stiku s delovno površino, se lahko sponka odbije od vašega cilja.

Če se sponka zagodzi v orodju, izključite orodje iz vira napajanja. Če je spenjač med odstranjevanjem zagodene sponke vklopljen v električno vtičnico, se lahko po nesreči aktivira.

Pri odstranjevanju zagodene sponke bodite previdni.

Mehanizem je morda pod pritiskom, zato se lahko med poskusom odstranitve zagodene sponke ta na silo sproži.

Spenjača ne uporabljajte za pritrdjevanje električnih kablov, saj ni zasnovan za namestitvev električnih kablov in lahko poškoduje njihovo izolacijo ter privede do električnega udara ali nevarnosti požara.

DODATNA NAVODILA ZA VARNOST IN DELO

Orodje je zasnovano za enoročno uporabo. Ne držite orodja za sprednjo stran nabojnika. Rok, glave ali drugih delov telesa ne približujte spodnjemu delu nabojnika, skozi katerega prihajajo sponke iz izdelka, ker lahko to povzroči hudo telesno poškodbo.

Vedno zagotovite, da je stična površina v celoti nameščena nad obdelovancem. Če stično površino za obdelovanca postavite tako, da je delno privzdignjen nad obdelovancem, lahko sponka povsem zgreši obdelovanca in povzroči hude telesne poškodbe.

Sponk ne vstavljajte blizu roba materiala. Obdelovanec lahko počí, kar povzroči odboj sponke, ki lahko poškoduje vas ali sodelavca. Zavedajte se, da lahko sponka sledi strukturi lesa, zaradi česar pogleda skozi stranski del delovnega materiala ali pa se upogne, kar lahko povzroči poškodbo.

Rok in delov telesa ne približujte neposredni delovni površini.

Po potrebi držite obdelovanec s sponami, da roki in telesni deli ne bodo v morebitni nevarnosti. Preden sponko sprožite v material, se prepričajte, da je obdelovanec ustrezno pritrjen. Stik z obdelovancem lahko povzroči nepričakovan premik delovnega materiala.

Pri delu v zaprtih območjih obraza in rok ne približujte zadnjemu delu orodja. Nenaden odskok lahko povzroči udarec ob telo, predvsem pri spenjanju trdega ali gostega materiala.

Med normalno uporabo orodje takoj po vstavitvi sponke odskoči. To je normalno delovanje orodja. Ne poskušajte preprečiti odskoka s pritiskanjem spenjača ob obdelovanec.

Trdno primate ročaj, pustite orodju, da opravi svoje delo in nikoli ne postavljajte druge roke na vrh izdelka ali v bližino izstopne odprtine. Neupoštevanje tega opozorila lahko povzroči hude telesne poškodbe.

Ne vstavljajte sponk prek drugih sponk ali tako, da bi bilo orodje pod prevelikim kotom, saj s tem lahko povzročite ukvirvanje sponk, kar lahko privede do telesne poškodbe.

Pred uporabo izdelka vedno preverite, ali se na delovnem območju nahajajo skriti električni kabli ter plinska ali vodovodna napeljava.

Pred samim delom prilagodite globino spenjanja na spenjaču. Priporočamo vam, da preverite globino na odpadnem delu obdelovanca in tako določite zahtevano globino za namen uporabe.

V izdelku se lahko uporabljajo le sponke, ki se ujemajo z opisom v preglednici s tehničnimi podatki o orodju. Uporaba napačnih sponk lahko privede do zagoditve ali drugih napak.

Pred nastavljanjem globine delovanja vedno odstranite akumulator.

Med nastavljanjem globine delovanja ne pritiskajte sprožilca.

Med prilagajanjem globine delovanja ne obračajte orodja proti sebi ali drugi osebi v bližini.

Obdelovanec vpnite z vpenjalno napravo. Obdelovanci, ki niso vpeti, lahko povzročijo hude poškodbe in škodo.

Če izdelek zastane, ga ne vklopite znova. Vnovičen vklad lahko povzroči povratni udarec z visoko reakcijsko silo. Ugotovite vzrok za zastoj izdelka in ga odpravite, pri čemer upoštevajte varnostna navodila.

Pred izvajanjem del na pripomočku odstranite akumulatorski vložek.

DODATNA VARNOSTNA OPOZORILA ZA BATERIJO

⚠ OPOZORILO! Za zmanjšanje nevarnosti požara, telesne poškodbe in poškodbe izdelka zaradi kratkega stika nikoli ne potopite orodja, baterijskega vložka ali polniva v tekočino ali dopustite, da bi tekočina vdrila vanje. Korozivne ali prevodne tekočine, kot so slana voda, določene kemikalije in belila ali proizvodi, ki le ta vsebujejo, lahko povzročijo kratek stik.

Uporabljenih baterij ne odlagajte med gospodinjске odpadke oziroma jih ne sežigajte. Distributerji družbe AEG ponujajo prevzem starih baterij z namenom varovanja okolja.

Baterije, ki jih nekaj časa niste uporabljali, je treba pred uporabo napolniti.

Za zagotovitev optimalne življenjske dobe baterijskih vložkov jih je treba po uporabi povsem napolniti.

Shranjevanje baterijskega vložka za dlje kot 30 dni:

- Baterijski vložek shranite v prostoru, kjer je temperatura nižja od 27 °C in ni vlage.
- Baterijske vložke shranjujte napolnjene od 30 do 50 %.
- Vsakih šest mesecev shranjevanja baterijo napolnite kot običajno.

Zaščita baterijskega vložka

Baterijski vložek ima zaščito pred obremenitvijo, ki pripomore k preprečitvi preobremenitve vložka in zagotovitvi dolge življenjske dobe.

Elektronski deli baterije v primeru velike obremenitve samodejno izklopijo izdelek. Za ponovni zagon izdelek izklopite iz znova vklopite. Če se izdelek ne zažene znova, se je baterijski vložek morda povsem izpraznil. Napolnite baterijski vložek.

Prevažanje litijevih akumulatorjev

Za litij-ionsko baterijo velja zakonodaja o nevarnem blagu.

Prevoz teh baterij je treba izvesti v skladu z lokalnimi, nacionalnimi in mednarodnimi določbami ter predpisi.

- Cestni prevoz baterij je dovoljen brez posebnih zahtev.
- Za komercialni prevoz litij-ionskih baterij s strani tretjih oseb se uporabljajo predpisi o nevarnem blagu. Priprave za transport in transport mora izvajati ustrezno usposobljeno osebje, proces pa morajo spremljati ustrezni strokovnjaki.

Pri prevozu baterij:

- Zagotovite, da bodo kontakti baterij zaščiteni in izolirani, da ne bo prišlo do kratkega stika.
- poskrbite, da embalaža prepreči premikanje baterij.
- Ne prevažajte poškodovanih akumulatorjev oz. akumulatorjev, ki puščajo.
- Za nadaljnje informacije se obrnite na posredništvo.

SPOZNAJTE SVOJ IZDELEK

Glejte stran 2.

1. Gumb za prilagoditev globine
2. Dodatek za žico in pregrade
3. Delovna luč LED
4. Gumb sprožilca
5. Ročaj, izolirano držalo
6. Nabojnik spenjača
7. Sponka za pas
8. Akumulator

VZDRŽEVANJE

Plastičnih delov ne čistite s topili. Večina vrst plastike je občutljivih na razne vrste komercialnih topil, zato se lahko ob njihovi uporabi poškoduje. Umazanijo, karbonski prah in podobno odstranite s čisto krpo.







Uporabljajte samo dodatke AEG in rezervne dele AEG. Če je treba zamenjati dele, ki niso opisani, se obrnite na enega od servisov družbe AEG (glejte seznam naslovov za uveljavljanje garancije/ servisov).

Po potrebi lahko naročite eksplozijski pogled izdelka. Navedite vrsto izdelka in serijsko številko, natisnjeno na oznaki, ter naročite načrt pri lokalnem servisnem agentu ali neposredno na: Techtronic Industries GmbH, Max-Eyth-Straße 10, 71364 Winnenden, Germany.

SIMBOLI

	Pred zagonom izdelka pazljivo preberite navodila.
	POZOR! OPOZORILO! NEVARNOST!
	Pred izvajanjem del na pripomočku odstranite akumulatorski vložek.
Ga	Merilnik sponke
	Dolžina sponke
	Širina sponke
	Nosite zaščito oči.
	Ne približujte rok.
	Odpadnih baterij in odpadne električne in elektronske opreme ne odlagajte med nesortirane gospodinjske odpadke.
	Odpadne baterije in odpadno električno in elektronsko opremo je treba zbirati ločeno.
	Odpadne baterije, odpadne akumulatorje in svetlobne vire je treba odstraniti iz opreme.
	Glede recikliranja in zbirališča se posvetujte z lokalnim organom ali prodajalcem.
	Skladno z lokalnimi predpisi morajo trgovci na drobno odpadne baterije in odpadno električno in elektronsko opremo morda brezplačno prevzeti.
	Vaš prispevek k ponovni uporabi in recikliranju odpadnih baterij in odpadne električne in elektronske opreme pomaga zmanjšati zahteve po surovinah.

Odpadne baterije, predvsem tiste, ki vsebujejo litij, in odpadna električna in elektronska oprema vsebujejo dragocene materiale, ki jih je mogoče reciklirati, in lahko v primeru, da se ne odložijo na način, skladen z okoljem, negativno vplivajo na okolje in zdravje ljudi. Če so v odpadni opremi shranjeni osebni podatki, jih izbršite.

	Napetost
	Enosmerni tok
	Evropski znak skladnosti
	Ukrajinski znak skladnosti
	
	EurAsian oznaka o skladnosti

HR PRIJEVOD ORIGINALNIH UPUTA

SPECIFICIRANI UVJETI KORIŠTENJA

Proizvod je namijenjen za zabijanje klamfi u meke materijale, poput drva.

Ovaj proizvod nije prikladan za pričvršćivanje električnih kabela.

Proizvod je namijenjen samo krajnjim korisnicima.

Nemojte koristiti proizvod na bilo koji drugi način od onog za koji je namijenjen.

⚠ UPOZORENJE! Pročitajte i pregledajte sve sigurnosne upute, slike i specifikacije isporučene uz ovaj proizvod. Nepoštivanje svih uputa može dovesti do električnog udara, požara i / ili teške ozljede.

Sva upozorenja i upute sačuvajte za buduću upotrebu.

SIGURNOSNA UPOZORENJA KLAMERICA

Uvijek imajte na umu da alat sadrži zatezače. Nemarno rukovanje klamericom može dovesti do neočekivanog ispaljivanja zatezača i tjelesne ozljede.

Alat ne usmjeravajte prema sebi ili nekoj osobi u blizini. Neočekivano okidanje izbacit će zatezač, uzrokujući ozljedu.

Ne aktivirajte alat osim ako alat nije čvrsto prislonjen na obradak. Ako alat nije u doticaju s obradkom, zatezač se može odbiti od vašeg cilja.

Alat odvojite od izvora napajanja kada se zatezač zaglavi u alatu. Prilikom uklanjanja zaglavljenog zatezača, klamerica se može nenamjerno aktivirati ako je uključena u struju.

Budite oprezni prilikom uklanjanja zaglavljenog zatezača.

Mehanizam može biti pod pritiskom, a zatezač se može silovito izbaciti prilikom pokušavanja oslobađanja iz stanja zaglavljenosti.

Ovu klamericu nemojte koristiti za zatezanje električnih kabela. Ona nije konstruirana za postavljanje električnih kabela i može oštetiti izolaciju električnih kabela, uzrokujući time strujni udar ili opasnosti od požara.

DODATNE INFORMACIJE O SIGURNOSTI I RADU

Alat je osmišljen za korištenje jednom rukom. Alat ne držite ispred spremnika. Ne stavljajte ruke, glavu ili druge dijelove svojeg tijela blizu donjeg dijela spremnika na kojem klamfa izlazi iz alata, budući da bi moglo doći do teške tjelesne ozljede.

Uvijek se uvjerite da se kontakt s obradkom nalazi potpuno iznad obratka. Djelomično postavljanje obratka u takav položaj da samo

- EN
- DE
- FR
- IT
- ES
- PT
- NL
- DA
- NO
- SV
- FI
- EL
- TR
- CS
- SK
- PL
- HU
- SL
- HR
- LV
- LT
- ET
- RU
- BG
- RO
- MK
- UK
- AR
- i

djelomično dodiruje gornji dio obratka može dovesti do toga da klamfa potpuno promaši obradak i izazvati tešku tjelesnu ozljedu. Klamfe ne zabijajte pri rubu materijala. Obradak se može rascijepiti i uzrokovati odbijanje klamfe, ozlijedišvi pritom vas ili suradnika. Imajte na umu da klamfa može slijediti žile na drvu, što može prouzročiti njegovo stršanje iz boka materijala u obradi ili do odbijanja, što može prouzročiti ozljedu.

Ruke i dijelove tijela držite podalje od neposrednog radnog područja. Obradak zadržavajte stegom kada je potrebno ruke i tijelo zaštititi od potencijalne ozljede. Uvjerite se da je obradak dobro pričvršćen prije pritiskanja zatezača na materijal. Kontaktna površina obratka može prouzročiti neočekivano pomicanje radnog materijala.

Lice i dijelove tijela držite podalje od stražnjeg dijela glave alata kada se nalazite u skušenim prostorima. Iznenađno odbijanje može dovesti do udara u tijelo, posebno kada se klamerice zabijaju u tvrd ili gust materijal.

Tijekom normalne upotrebe, odmah će doći do odbijanja alata nakon zabijanja zatezača. To je uobičajena funkcija alata. Ne pokušavajte sprječati odbijanje držanjem klamerice naslonjene na obradak.

Čvrsto uhvatite ručku, pustite da alat odradi posao i nemojte staviti drugu ruku na gornji dio alata ili blizu ispuha u bilo kojem trenutku. Ako zanemarite ovo upozorenje može doći do teške tjelesne ozljede.

Nemojte zabijati zatezače iznad drugih zatezača ili s alatom koji se nalazi pod prevelikom kutom jer to može dovesti do savijanja zatezača što može prouzročiti ozljede.

Uvijek provjerite ima li u radnom području skrivenih žica, vodova plina, i vodovodnih cijevi prije korištenja proizvoda u takvom radnom području.

Namjestite dubinu zabijanja klamfe prije stvarnog početka rada. Preporučuje se da ispitajte dubinu na otpadnom obratku kako biste odredili potrebnu dubinu za primjenu.

S ovim alatom je moguće koristiti samo zatezače koji odgovaraju opisu iz tablice sa specifikacijama proizvoda. Korištenje neodgovarajućih zatezača može dovesti do zaglavlivanja ili drugih nepravilnosti.

Uvijek uklonite bateriju prije podešavanja dubine zabijanja.

Nemojte pritiskati okidač dok namješate dubinu prodiranja.

Prilikom namještanja dubine zabijanja alat ne okrećite niti prema sebi niti prema bilo kome u blizini.

Spojite uradak s uređajem za spajanje. Odspojeni izrasci mogu uzrokovati ozbiljne ozljede i oštećenje.

Nemojte ponovno uključivati proizvod nakon što zataji. Njegovo ponovno uključivanje moglo bi prouzročiti povratni udar s velikom reaktivnom silom. Odredite zašto je proizvod zatajio i ispravite to, obraćajući pažnju na sigurnosne upute.

Baterijski sklop uklonite prije početka bilo kakvog rada na proizvodu.

DODATNA SIGURNOSNA UPOZORENJA ZA BATERIJU

⚠ UPOZORENJE! Kako biste smanjili rizik od požara, tjelesnih ozljeda i oštećenja proizvoda zbog kratkog spoja, nikada nemojte umakati svoj alat, baterijski sklop ili punjač u tekućinu ili dozvoliti da tekućina proдре u njih. Korozirajuće ili vodljive tekućine kao slana voda, određene kemikalije i sredstva za bijeljenje ili proozvod koji sadrže sredstva bijeljenja, mogu prouzročiti kratak spoj.

Ne odlažite iskorištenu bateriju u kućni otpad ili ih spaljivati. Kako bi doprinijeli zaštiti okoliša, distributeri tvrtke AEG nude mogućnost povrata starih baterija.

Baterije uređaja koje nisu korištene neko vrijeme treba ponovno napuniti prije korištenja.

Za optimalni životni vijek, bateriju nakon korištenja morate potpuno napuniti.

Za pohranu baterije dulje od 30 dana:

- Baterije skladištite na temperaturi ispod 27°C i zaštićene od vlage.
- Baterije skladištite u stanju napunjenosti od 30%-50%.
- Svakih šest mjeseci skladištenja, bateriju napunite kao i obično.

Zaštita baterijskog sklopa

Baterijski sklop posjeduje zaštitu od preopterećenja koja ga štiti od preopterećenja i osigurava mu dugotrajnost.

U uvjetima krajnjeg naprezanja, elektronika baterije automatski isključuje proizvod. Za ponovno pokretanje, isključite pa ponovno uključite proizvod. Ako se proizvod ponovno ne pokrene, baterijski sklop je možda potpuno ispražnjen. Napunite bateriju.

Transportiranje litijumskih baterija

Litij ionska baterija je predmet zakona o opasnim tvarima.

Prijevoz tih baterija mora se izvršiti u skladu s lokalnim, nacionalnim i međunarodnim odredbama i propisima.

- Baterije se mogu prevoziti cestovnim putem bez dodatnih zahtjeva.
- Komercijalni transport litij-ionskih baterija od strane trećih strana podložno je relevantnim Propisima o opasnim tvarima (Dangerous Goods Regulations, DGR). Priprema transporta i transport isključivo provode odgovarajuće obučene osobe i pristupak treba uskladiti s odgovarajućim stručnjacima.

Prilikom transporta baterija:

- Osigurajte da su kontaktni terminali baterije zaštićeni i izolirani za sprječavanje kratkog spoja.
- Osigurajte da je baterija u ambalaži učvršćena tako da se spriječi njeno pomicanje.
- Nemojte transportirati baterije koje su polomljene ili cure.
- Provjerite kod kompanije koja transportira za daljnju pomoć.

UPOZNAJTE SVOJ PROIZVOD

Vidi stranicu 2.

1. Gumb za namještanje dubine
2. Pribor za žicu i mrežu
3. LED radno svjetlo
4. Prekidač okidača
5. Drška, izolirana površina za hvatanje
6. Spremnik za klamfe
7. Kvačica za pojas
8. Baterijski sklop

ODRŽAVANJE

Izbjegavajte korištenje otapala za čišćenje plastičnih dijelova. Većina plastičnih materijala osjetljiva je na razne vrste komercijalnih otapala i mogu se oštetiti prilikom njihove upotrebe. Čistim krpama uklonite prljavštinu, ugljenu prašinu, itd.

Koristite isključivo nastavke, dodatke i rezervne dijelove tvrtke AEG. Ako je komponente koje nisu opisane potrebno zamijeniti, obratite se našem AEG servisnom agentu (pogledajte naš popis jamstvenih/servisnih adresa).

Crtež prikaza rastavljenog sklopa proizvoda moguće je naručiti prema potrebi. Navedite vrstu proizvoda i serijski broj otisnut na oznaci i naručite crtež od svojih lokalnih servisnih predstavnika ili izravno na: Technronic Industries GmbH, Max-Eyth-Straße 10, 71364 Winnenden, Germany.

SIMBOLI

	Prije pokretanja proizvoda pažljivo pročitajte upute.
	OPREZ! UPOZORENJE! OPASNOST!
	Baterijski sklop uklonite prije početka bilo kakvog rada na proizvodu.
Ga	Mjerilo zatezača
	Duljina zatezača



Širina zatezača



Nosite zaštitu za oči.



Ruke držite podalje.



Otpadne akumulatore, otpadnu električnu i elektroničku opremu nemojte odlagati kao nesortirani komunalni otpad.

Otpadni akumulatori i otpadna električna i elektronička oprema moraju se prikupljati odvojeno.

Otpadne baterije, otpadni akumulatori i izvori svjetla moraju se ukloniti iz opreme.

Od lokalnih nadležnih tijela ili trgovca zatražite savjete koji se odnose na recikliranje i mjesto za skupljanje otpada.

U skladu s lokalnim propisima, trgovci u maloprodaji imaju obvezu besplatnog preuzimanja otpadnih baterija i otpadne električne i elektroničke opreme.

Vaš doprinos ponovnoj upotrebi i recikliranju otpadnih baterija i otpadne električne i elektroničke opreme pomaže u smanjenju potrebe za sirovinama.

Otpadne baterije, osobito one koje sadrže litij i električna i elektronička oprema sadrži vrijedne materijale koje je moguće reciklirati, koji mogu negativno utjecati na okoliš i ljudsko zdravlje, ako se ne uklanjaju na način ekološki sukladan s okolišem.

Izbrisite osobne podatke iz otpadne opreme, ako ih ima.

V Napon



Istosmjerna struja



Europska oznaka sukladnosti



Ukrajinska oznaka sukladnosti



EurAsian znak konformnosti

LV ORIĢINĀLO INSTRUKCIJU TULKOJUMS

[PAŠI LIETOŠANAS APSTĀKĻI]

Produkts ir paredzēts skavu iesišānai mīkstos materiālos, piemēram, kokā.

Šis produkts nav piemērots elektrības vadu nostiprināšanai.

Produkts paredzēts tikai lietošanai patērētāju vajadzībām.

Neizmantojiet ierīci citiem mērķiem, bet tikai tam paredzētajiem.

⚠ BRĪDINĀJUMS! Izlasiet visus drošības brīdinājumus, norādes, ilustrācijas un specifikācijas, kas sniegtas kopā ar šo izstrādājumu. Visu uzskaitīto instrukciju neievērošana ir bīstama; tā var izraisīt elektrisko triecienu, aizdegšanos un/vai nopietnas traumas.

Saglabājiet visus brīdinājumus un norādījumus turpmākai lietošanai.

SKAVOTĀJA DROŠĪBAS BRĪDINĀJUMI

Vienmēr pieņemiet, ka instruments satur stiprinājumus.

Pavirša apiešanās ar skavotāju var izraisīt neparedzētu skavu izšaušanu, radot ievainojumus.

Nevērsiet instrumentu uz sevi vai tuvumā esošu personu.

Negaidīta iedarbināšana atbrīvos skavu, izraisot ievainojumus.

Neizmantojiet instrumentu, ja vien instruments nav stingri novietots pret apstrādājamo materiālu.

Ja instruments nav saskarē ar apstrādājamo materiālu, skava var tikt novirzīta prom no Jūsu mērķa.

Atvienojiet instrumentu no sprieguma avota, kad skava iestrēgst darbarīkā.

Ja skavotājs ir pievienots elektropadevei, ņemot ārā iesprūdušu skavu, skavotāju var nejauši iedarbināt.

Ievērojiet piesardzību, ņemot iesprūdušu skavu.

Mehānisms var atrasties zem spiediena un skava var tikt spēcīgi izšauta, mēģinot novērst iesprūšanu.

Neizmantojiet šo skavotāju elektrības vadu nostiprināšanai.

Tas nav paredzēts elektrokabeļu uzstādīšanai un var sabojāt elektrokabeļu izolāciju, tādējādi izraisot elektrošoku vai ugunsgrēka briesmas.

PAPILDU DROŠĪBAS UN DARBA NORĀDES

Instruments ir paredzēts vienreizējai lietošanai. Neturiet rīku aiz aptveres priekšējās daļas. Nenovietojiet rokas, galvu vai citas Jūsu ķermeņa daļas pie kasetnes apakšas, kur notiek skavu izšaušana, jo tas var izraisīt smagus ievainojumus.

Vienmēr pārliecinieties, ka saskares svira ir pilnībā novietota virs apstrādājāmā materiāla. Novietojot saskares sviru daļēji saskarē ar apstrādājamo materiālu, tas var radīt skavas pilnīgu palidošanos garām apstrādājamam gabalam, radot smagus ievainojumus.

Nesitiet skavas blakus materiāla malai. Materiāls var sašķelties, radot skavas atlēkšanu un ievainojumus Jums vai blakus strādājošam. Nemiet vērā, ka skava var virzīties pa koka šķiedru, radot skavas izvirzīšanos caur materiāla šāniem vai skavas atlēkšanu, radot iespējamus ievainojumus.

Turiet rokas un ķermeņa daļas prom no tiešās darba zonas. Ja nepieciešams, turiet apstrādājamo priekšmetu ar skavām, lai pasargātu rokas un ķermeni no iespējamem bojājumiem. Pirms stiprinājuma piespiešanas pie materiāla pārliecinieties, vai apstrādājāmā detaļa ir pareizi nostiprināta. Saskaņoties ar apstrādājamo priekšmetu, apstrādājamo priekšmetu var negaidīti pārvietoties.

Strādājot ierobežotās zonās, turiet sejas un ķermeņa daļas tālāk no instrumenta vāciņa aizmugures. Pēkšņš atsiēns var radīt sītienu ķermenim, it īpaši veicot skavu sišanu cietā vai bīvē materiālā.

Normālas lietošanas laikā rīks radīs atsiēnu tūlīt pēc skavas iesišānas. Tā ir normāla rīka darbība. Nemēģiniet novērst atsiēnu, stingrāk piespiežot skavotāju pret apstrādājamo materiālu.

Stingri satveriet rokturi, ļaujiet rīkam veikt darbu un nekad nelieciet otru roku uz rīka augšdaļas vai gaisa izplūdes tuvumā. Šī brīdinājuma neievērošana var izraisīt nopietnus miesas bojājumus.

Neveiciet skavu iesišānu virs citām skavām vai pārmērīgi slīpā leņķī, jo tas var izraisīt skavu atsiēšanos, kas var radīt ievainojumus.

Pirms produkta lietošanas šādā darba zonā vienmēr pārbaudiet, vai darba zonā nav slēptas elektroinstalācijas, gāzesvadi un ūdensvadi.

Pirms faktiskā darba noregulējiet skavas iedzišanas dziļumu. Ieteicams pārbaudīt dziļumu uz nevajadzīga apstrādājāmā materiāla, lai noteiktu iedzišanas nepieciešamo dziļumu.

Produktam var izmantot tikai skavas, kas atbilst aprakstam šī rīka specifikāciju tabulā. Nepareizu skavu izmantošana var izraisīt iesprūšanu vai citus darbības traucējumus.

Vienmēr ņemiet akumulatoru, pirms veikt iedzišanas dziļuma regulēšanu.

Nespiediet mēlīti, kamēr tiek griezta sišanas dziļuma poga.

Regulējot iedzišanas dziļumu, nevērsiet rīku pret sevi vai kādu citu, kas atrodas tuvumā.

Nostipriniet apstrādājamo objektu ar nostiprinājuma skavu. Neiespīlētas sagataves var izraisīt nopietnas traumas un bojājumus.



EN

DE

FR

IT

ES

PT

NL

DA

NO

SV

FI

EL

TR

CS

SK

PL

HU

SL

HR

LV

LT

ET

RU

BG

RO

MK

UK

AR

ⓘ



Neieslēdziet produktu atkārtoti, kad tas ir apstājies. Tā atkārtota ieslēgšana var izraisīt atsitenu ar augstu reakcijas spēku.

Nosakiet, kāpēc produkts ir apstājies, un novērsiet traucējumus, pievērsot uzmanību drošības instrukcijām.

Ņemiet akumulatora bloku pirms veikt jebkādas darbus ar pūtēju.

PAPILDU AKUMULATORU BLOKA DROŠĪBAS BRĪDINĀJUMI

⚠ BRĪDINĀJUMS! Lai samazinātu aizdegšanās, ievainojumu un produkta bojājumu risku, kas radies issavienojuma rezultātā, nekad neiemērciet instrumentu, akumulatoru bloku vai lādētāju šķidrumā vai nepieļaujiet šķidruma iekļūšanu tajos. Koroziju izraisa arī vai vadītspējīgi šķidrumi, piemēram, sālsūdens, noteiktas ķīmikālijas, balinātāji vai produkti, kas satur balinātājus, var izraisīt issavienojumu.

Neizmetiet izlietotos akumulatorus sadzīves atkritumos un nedeziniet tos. AEG izplatītāji piedāvā nolietoto akumulatoru savākšanu, lai aizsargātu mūsu vidi.

Akumulatoru blokus, kuri kādu laiku nav bijuši lietošanā, pirms lietošanas nepieciešams uzlādēt.

Optimālam darba mūžam akumulatoru bloku pēc lietošanas pilnībā jāuzlādē.

Akumulatoru bloku glabāšanai ilgāk par 30 dienām:

- Glabājiet akumulatoru bloku sausā vietā, kur temperatūra ir zemāka par 27°C.
- Glabājiet akumulatorus stāvoklī, kad to lādiņš ir 30%-50% no pilna.
- Reizi sešos mēnešos veiciet akumulatora bloka uzlādi kā parasti.

Akumulatoru bloka aizsardzība

Akumulatoru blokam ir pārslodzes aizsardzība, kas aizsargā to un palīdz nodrošināt ilgu darbību.

Galēji slodžu gadījumā akumulatora elektronika automātiski izslēdz produktu. Lai atiestatītu produktu, izslēdziet un tad ieslēdziet produktu. Ja produkts nesāk darboties, akumulatora bloks var būt pilnīgi izlādējies. Uzlādējiet akumulatoru bloku.

Litija bateriju transportēšana

Litija jonu baterija ir pakļauta bīstamo preču likumdošanai.

Šo akumulatoru pārvadāšana ir jāveic saskaņā ar vietējo, valsts un starptautisko likumdošanu un normatīvajiem aktiem.

- Akumulatorus drīkst pārvadāt ar autotransportu bez turpmākiem ierobežojumiem.
- Uz Litija jonu akumulatoru trešo pušu veiktiem komercpārvadājumiem tiek attiecināti Bīstamo kravu pārvadājumu noteikumi. Transporta sagatavošanu un transportēšanu veic attiecīgi apmācītas personas un procesus jāpārtrauga ekspertiem.

Pārvadājot akumulatorus:

- Nodrošiniet, ka baterijas saskares termināļi ir aizsargāti un izolēti, lai novērstu issavienojumus.
- Nodrošiniet, ka akumulatora bloks iepakojumā ir nekustīgi nostiprināts.
- Neimportējiet iekļūstus baterijas vai baterijas, kurām ir noplūde.
- Lūdziet padomu kravu pārvadāšanas uzņēmumam.

ZINIET SAVU PRODUKTU

Skatīt 2. lappusi.

1. Dziļuma regulēšanas poga
2. Stieplu un sieta papildpiederums
3. LED darba apgaismojums
4. Slēdža mēlīte
5. Rokturis, izolēta satveršanas virsma
6. Skavu aptvere
7. Jostas stiprinājums
8. Akumulatora bloks

APKOPE







Neizmantojiet šķīdinātājus plastmasas detaļu tīrīšanai. Vairums plastikātu pakļaujas dažādu tīrniecību pieejamu šķīdinātāju iedarbībai un šādu šķīdinātāju lietošanas tos var bojāt. Izmantojiet tīru audumu, lai notīrītu netīrumus, oglekļa putekļus utt.

Izmantojiet tikai AEG papildaprīkojumu un AEG rezerves daļas. Ja nepieciešams nomainīt daļas, kuras nav aprakstītas, sazinieties ar

vienu no mūsu AEG servisu pārstāvjiem (skatīt sarakstu ar mūsu garantijas/servisu adresēm).

Ja nepieciešams, iespējams pasūtīt produkta sprādzienveida skatu. Norādiet produkta veidu un sērijas numuru, kas uzdrukāts uz etiķetes, un pasūtiet attēlu pie Jūsu vietējiem servisa pārstāvjiem vai tieši no: Techtronic Industries GmbH, Max-Eyth-Straße 10, 71364 Winnenden, Germany.

APZĪMĒJUMI

	Lūdzu rūpīgi izlasiet instrukcijas, pirms sākt lietot produktu.
	UZMANĪBU! BRĪDINĀJUMS! BĪSTAMI!
	Ņemiet akumulatora bloku pirms veikt jebkādas darbus ar pūtēju.
Ga	Skavu mērlata
	Skavu garums
	Skavu platumus
	Valkājiet acu aizsarglīdzekļus.
	Turiet rokas atstatu.
	Neizmetiet akumulatoru atkritumus kā nešķīrotus sadzīves atkritumus. Akumulatoru atkritumi, elektrisko un elektronisko iekārtu atkritumi jāsavāc atsevišķi. Bateriju, akumulatoru un gaismas avotu atkritumi ir jāizņem no iekārtām. Sazinieties ar vietējo pašvaldību vai mazumtirgotāju, lai saņemtu ieteikumus pārstrādei un savākšanas punktus. Saskaņā ar vietējiem noteikumiem mazumtirgotājiem var būt pienākums bez maksas pieņemt atpakaļ akumulatoru, elektrisko un elektronisko iekārtu atkritumus. Jūsu ieguldījums akumulatoru, elektrisko un elektronisko iekārtu atkritumu otrreizējā izmantošanā un otrreizējā pārstrādē palīdz samazināt izejvielu pieprasījumu. Akumulatoru atkritumi, it īpaši tie, kas satur litiju, un elektrisko un elektronisko iekārtu atkritumi satur vērtīgus, pārstrādājamus materiālus, kas var nelabvēlīgi ietekmēt vidi un cilvēku veselību, ja tos neapglabā videi draudzīgā veidā. Izdzēsiet no atkritumos nododamajām iekārtām personīgos datus, ja tādi tur ir.
V	Spriegums
	Līdzstrāva
CE	Eiropas atbilstības zīme



Ukrainas atbilstības zīme

001



EurAsian atbilstības marķējums

LT ORIGINALIŲ INSTRUKCIJŲ VERTIMAS

YPATINGOS NAUDOJIMO SĄLYGOS

Gaminys skirtas kabėms į minkštas medžiagas, pavyzdžiui, medieną, kakti.

Šio įrankio negalima naudoti elektriniams kabeliams tvirtinti.

Įrenginys skirtas tik asmeniniam naudojimui.

Gaminį galima naudoti tik pagal paskirtį.

⚠️ ĮSPĖJIMAS! Perskaitykite visus su šiuo gaminiu pateiktus saugos įspėjimus, nurodymus, paveikslėlius ir specifikacijas. Apacioje išdėstytų instrukcijų nesilaikymas gali sukelti elektros smūgį, gaisrą ir (ar) sunkius sužeidimus.

Išsaugokite visas saugos taisykles ir naudojimo instrukciją, kad galėtumėte pasinaudoti ateityje.

KABIŲ KALIMO ĮRANKIO NAUDOJIMO SAUGOS TAISYKLĖS

Visada darykite prielaidą, kad įrankyje yra kabių. Neatsargiai dirbant su kabių kalimo įrankiu, kabės galima netyčia iššauti ir susižaloti.

Nenukreipkite įrankio į save ar kitus netoliese esančius asmenis. Netyčia paspaudus gaiduką ir iššovus kabę, galima susižaloti.

Nenaudokite įrankio, jei jis nėra tvirtai įremtas į ruošinį. Jei įrankis nelies ruošinio, kabė gali nukrypti nuo tikslo.

Atjunkite įrankį nuo energijos šaltinio, jei kabė užstringa įrankyje. Jei paliksite kabių kalimo įrankį įjungtą, išimant įstrigusią kabę, kabių kalimo įrankis gali netikėtai iššauti.

Išimdami užstrigusią kabę būkite atsargūs. Bandant atlaisvinti užstrigusią kabę, kompresijos veikiamas mechanizmas gali ją iššauti.

Nenaudokite šio kabių kalimo įrankio elektros kabeliams tvirtinti. Jis nėra skirtas elektros kabeliams montuoti, nes gali pažeisti elektros kabelių izoliaciją, todėl gali kilti elektros smūgio arba gaisro pavojus.

PAPILDOMOS SAUGOS IR DARBO TAISYKLĖS

Įrankis skirtas naudoti laikant jį viena ranka. Nelaikykite įrankio už dėtuves priekio. Rankas, galvą ir kitas kūno dalis privaloma laikyti atokiai nuo dėtuves apacio, pro kur iššaukamos kabės, nes galima sunkiai susižaloti.

Visada įsitinkinkite, kad visas įrankio antgalis yra virš ruošinio paviršiaus. Nustačius antgalį taip, kad jis būtų virš ruošinio tik iš dalies, kabė gali visiškai nepataikyti į ruošinį ir sunkiai jus sužaloti.

Nekalkite kabių prie pat ruošinio krašto. Ruošinyje gali nuslysti, kabė gali atsokti ir sužeisti jus arba įsūj bendradarbi. Atkreipkite dėmesį, kad kabė gali prisitaikyti prie medienos pluošto krypties ir netikėtai išlįsti iš ruošinio arba nuo jo nukrypti ir jus sužaloti.

Nelaikykite rankų ir kūno dalių prie pat darbo vietos. Jei reikia, ruošinį laikykite spaustuvais, kad nesusižalotumėte rankų ir kūno. Prieš prispaudami kabę prie ruošinio, įsitinkinkite, kad ruošinys yra tinkamai įtvirtintas. Kalant kabę, ruošinys gali netikėtai pasislinkti.

Dirbdami siaurose vietose, veidą ir kūno dalis laikykite atokiau nuo įrankio dangtelio galinės dalies. Staigiai atsokusi kabė gali sužaloti, ypač kalant kabės į kietą ar didelio tankio ruošinį.

Įprastai naudojantis įrankiu, įkalus kabę, jis iškارت atsok atgal. Tai – įprastas įrankio veikimo principas. Nebandykite išvengti atatrankos, laikydami kabių kalimo įrankį prispaudę prie ruošinio.

Tvirtai laikykite rankeną viena ranka bei leiskite įrankiui atlikti darbą ir niekada nedėkite antros rankos ant įrankio viršaus ar šalia kabių išstūmimo angos. Nepaisant šio įspėjimo, galima sunkiai susižaloti.

Nekalkite kabių ant kitų kabių ir nekalkite kabių laikydami įrankį pernelyg stačiu kampu, nes kabės gali nukrypti ir ką nors sužeisti. Visada patikrinkite, ar darbo vietoje nėra paslėptų laidų, dujų linijų ir vandens linijų, prieš naudodami įrankį tokioje darbo vietoje.

Prieš pradėdami darbą sureguliuokite kabės įkalimo gyli. Patartina išbandyti gyli ant nereikalingos ruošinio atraizos, kad nustatytumėte reikiamą gyli.

Įrankiu galima kalti tik tas kabės, kurios atitinka aprašą įrankio specifikacijų lentelėje. Naudojant netinkamas kabės, jos gali užstrigti arba atsirasti kitų įrankio gedimų.

Visada išimkite bateriją prieš reguliuodami kalimo gyli.

Nespauskite gaiduko, kai reguliuojate kalimo gyli.

Reguliuodami kalimo gyli, nenukreipkite įrankio į save ar šalia esančių asmenį.

Suspauskite ruošinį spaustuvu. Neprispausti ruošiniai gali pajudėti ir sukelti sunkių traumų ar apgadinti vietą, prie kurios yra tvirtinami.

Nejunkite įrenginio, jei jis užstrigo. Vėl jį įjungus, gali atsirasti atatranka su didele reakcijos jėga. Išsiaiškinkite įrankio užstrigimo priežastį ir pašalinkite ją, nepamiršdami laikytis saugos taisyklių.

Prieš pradėdami bet kokius darbus gaminyje išimkite akumuliatorių bloką.

PAPILDOMI AKUMULIATORIAUS SAUGOS ĮSPĖJIMAI

⚠️ ĮSPĖJIMAS! Siekiant sumažinti gaisro, susižeidimų ir įrangos pažeidimų pavojus, galinčius kilti dėl trumpojo elektros jungimo, pasirūpinkite, kad akumuliatorius arba įroviklis niekada nebūtų panardintas į jokį skystį, o taip pat, kad skystis nepatektų į jų vidų. Korozija sukelianti arba laidus skystčiai, pvz., sūrus vanduo, tam tikri chemikalai ir balikliai arba produktai, kurių sudėtyje yra baliklių, gali sukelti trumpąjį jungimą.

Nemeskite panaudotų baterijų bloką kartu su buitinėmis atliekomis ir nedeginkite jų. AEG patirtinai siūlo sugrąžinti senus akumuliatorius perdirbimui, kad būtų saugoma gamta.

Ilgai nenaudotus akumuliatorius prieš naudojimą privaloma įkrauti.

Norint, kad akumuliatorius tarnautų optimaliai ilgai, po kiekvieno panaudojimo jį būtina visiškai įkrauti.

Jei akumuliatorius bus sandėliuojamas ilgiau nei 30 dienų:

- Laikykite akumuliatorių sausoje vietoje, kurioje temperatūra yra žemesnė nei 27°C.
- Akumuliatorius sandėliuokite įkrautus 30–50 %.
- Praėjus šešioms mėnesiams nuo saugojimo, akumuliatorių įkraukite, kaip visada.

Akumuliatoriaus apsauga

Akumuliatorius turi apsaugą nuo perkrovos, kuri apsaugo jį nuo perkrovimo ir padeda pailginti jo eksploatavimo laiką.

Esant ekstremalioms sąlygoms, akumuliatoriaus elektronika automatiškai išjuncia įrenginį. Norėdami vėl paleisti įrenginį, jį išjunkite ir vėl įjunkite. Jei įrenginys nepasileidžia, galbūt visiškai išsikrovę akumuliatorius. Įkraukite akumuliatorių.

Ličio baterijų transportavimas

Ličio-jonų akumuliatoriui taikomi įstatymai dėl pavojingų prekių.

Šie akumuliatoriui transportuojami laikantis atitinkamų vietos, nacionalinių ir tarptautinių taisyklių bei reglamentų.

- Akumuliatorių gabenimui keliais netaikomi jokie papildomi reikalavimai.
- Trečiųjų šalių vykdomas komerciniam ličio jonų akumuliatorių transportavimui taikomas taisyklės dėl pavojingų prekių vežimo. Parengti gabenimui ir gabenti išimtinai gali tik atitinkamai apmokyti asmenys, o visą procesą turi prižiūrėti atitinkami specialistai.

Veždami akumuliatorius:

- Baterijų kontaktiniai gnybtai turi būti apsaugoti ir izoliuoti, kad neįvyktų trumpasis jungimas.
- Užtikrinkite, kad akumuliatorius būtų tvirtai ir saugiai supakuotas.
- Įskilusių ir tekančių akumuliatorių negabenkite.
- Dėl tolesnių patarimų kreipkitės į transporto įmonę.

EN
DE
FR
IT
ES
PT
NL
DA
NO
SV
FI
EL
TR
CS
SK
PL
HU
SL
HR
LV
LT
ET
RU
BG
RO
MK
UK
AR



PAŽINKITE SAVO ĮRENGINĮ

Žr. 2 psl.

1. Gylio reguliavimo rankenėlė
2. Antgalis vielai ir tinklui tvirtinti
3. Diodinė apšvietimo lemputė
4. Gaidukas
5. Rankena, izoliuotu paviršiumi
6. Kabių dėtuve
7. Diržo segtukas
8. Akumulatorius

PRIEŽIŪRA

Valydami plastikinę dalis nenaudokite tirpiklių. Daugelis plastikų yra jautrūs parduotuvėse pardavinėjamiems tirpikliams, kurie juos gali pažeisti. Svaria šluoste nuvalykite nešvarumus, anglies dulkes ir kt.

Naudokite tik AEG priedus ir AEG atsargines dalis. Jei reikėtų pakeisti naudojimo instrukcijoje neaprašytus komponentus, kreipkitės į mūsų AEG techninės priežiūros atstovą (žr. mūsų garantinio aptarnavimo / techninės priežiūros skyrių adresų sąrašą).

Jei reikia, galite užsisakyti įrenginio dalių brėžinį. Nurodykite įrenginio tipą ir serijos numerį, išspausdintą etiketėje, ir užsisakykite brėžinį iš artimiausio techninės priežiūros skyriaus arba tiesiogiai: Techtronic Industries GmbH, Max-Eyth-Straße 10, 71364 Winnenden, Germany.

ŽENKLAI

	Prieš naudodamiesi įrankiu, atidžiai perskaitykite šią naudojimo instrukciją.
	PERSPĖJIMAS! ĮSPĖJIMAS! PAVOJUS!
	Prieš pradėdami bet kokius darbus gaminyje išimkite akumuliatorių bloką.
Ga	Kabės kalibras
	Kabės ilgis
	Kabės plotis
	Dėvėkite akių apsaugos priemones.
	Laikykite rankas atokiai.
	Neišmeskite senų akumuliatorių, elektros ir elektroninės įrangos atliekų kartu su nerūšiuotomis komunalinėmis atliekomis. Seni akumuliatoriai, elektros ir elektroninės įrangos atliekas privaloma surinkti atskirai. Senos baterijos, akumuliatoriai ir šviesos šaltinių atliekos turi būti pašalinti iš įrangos. Kur rasti surinkimo ir perdavimo punktą ir kaip tinkamai utilizuoti seną įrenginį, kreipkitės į vietos valdžios įstaigą ar pardavėją. Atsižvelgiant į vietos teisės aktus, mažmenininkai gali būti įpareigoti nemokamai priimti atgal senus akumuliatorius, elektros ir elektroninės įrangos atliekas.

Prisidėdami prie pakartotinio senų akumuliatorių, elektros ir elektroninės įrangos atliekų panaudojimo ir perdavimo padedate mažinti žaliavų poreikį.

Senuose akumuliatoriuose, ypač tuose, kuriuose yra ličio, elektros ir elektroninės įrangos atliekose yra vertingų, perdirbimui tinkamų medžiagų, kurios gali turėti neigiamą poveikį aplinkai ir žmonių sveikatai, jei nėra šalinamos aplinkai nekenksmingu būdu.

Ištrinkite senuose prietaisuose esančius asmens duomenis, jei tokių buvo.

	Voltai
	Nuolatinė srovė
	Europos atitikties ženklas
	Ukrainos atitikties ženklas
	„EurAsian“ atitikties ženklas

ET ORIGINALJUHENDI TÖLGE

OTSTARBEKOHANE KASUTAMINE

Toode on ette nähtud klambrite sisestamiseks pehmetesse materjalidesse, näiteks puitu.

See toode ei sobi elektrijuhtmete kinnitamiseks.

Toode on mõeldud üksnes tavatarbijatele.

Ärge kasutage seadet ühelgi muul viisil kui mainitud sihtotstarbeks.

⚠ HOIATUS! Lugege läbi kõik tootega kaasasolevad ohutusjuhised, illustratsioonid ja spetsifikatsioonid. Allpool esitatud hoiatuste ja juhiste eiramise puhul on oht saada elektrilööki või raskeid kehavigastusi ning/või tekitada tulekahju.

Hoidke kõik hoiatused ja juhised edaspidiseks alles.

KLAMMERDAJA OHUTUSJUHISED

Eeldage alati, et tööriist sisaldab kinnitusdetalle. Klammerdaja hooletu käsitsemise võib lõppeda kinnitite ootamatu vabastamise ja kehavigastustega.

Ärge suunake tööriista enda või kellegi lähedal asuva poole. Ootamatu käivitamine tühjendab kinniti, põhjustades vigastuse.

Ärge käivitage tööriista, kui tööriist ei ole kindlalt töödeldava detaili vastu asetatud. Kui tööriist ei puutu töödeldava detailiga kokku, võib kinniti teie sihtmärgist kõrvale kalduda.

Kui kinniti tööriista kinni kiilub, ühendage tööriist toiteallikast lahti. Kui klammerdaja on pistikusse ühendatud, võib see ummistunud kinnitit eemaldades kogemata aktiveeruda.

Olge ummistunud kinniti eemaldamisel ettevaatlik. Mehhanism võib olla kokkusuutud ja kinniti võib kinnikiilumise vabastamisel jõuliselt tühjeneda.

Ärge kasutage seda klammerdajat elektrijuhtmete kinnitamiseks. See ei ole ette nähtud elektrijuhtmete paigaldamiseks ja võib kahjustada elektriikaablite isolatsiooni, põhjustades sellega elektrilööki või tuleohtu.

TÄIENDAVAD OHUTUS- JA TÖÖJUHISED

Tööriist on ette nähtud ühes käes kasutamiseks. Ärge hoidke tööriista padruni esiküljest. Ärge pange käsi, pead või teisi kehaosi padruni allosa lähedusse, kus klamber tööriistast väljub, sest see võib tekitada tõsiseid kehavigastusi.

Veenduge alati, et töödeldava detaili kontakt on täielikult töödeldava detaili kohale paigutatud. Kui asetate detaili kontakti ainult osaliselt üle detaili, võib klamber detaililt täielikult mööda minna ja tekitada tõsiseid kehavigastusi.

Ärge paigaldage klambreid materjali serva lähedal. Detail võib pooleks minna ja klamber selle tagajärjel eemale põrgata, vigastades teid või kolleegi. Pange tähele, et klamber võib järgida puidusüüdi ja selle tagajärjel ootamatult materjali küjelt läbi tungida või kõrvale kalduda, põhjustades vigastusi.

Hoidke käed ja kehaosad vahetust tööpiirkonnast eemal. Hoidke detaili klambritega, kui see on vajalik, et käed ja keha oleksid võimalikult ohust eemal. Enne kinnitaja surumist materjali vastu veenduge, et detail on korralikult kinnitatud. Detaili kokkupuude võib põhjustada töömaterjali ootamatu nihkumise.

Kui töötate piiratud alal, hoidke nägu ja kehaosad tööriista korgi tagaosa eemal. Ootamatu tagasipõrkamise tagajärjeks võib olla kokkupõrge kehaga, eriti kui paigaldate klambreid kõvasse või tihedasse materjali.

Tavakasutamisel pöörk tööriista kohe pärast kinni väljastamist tagasi. See on tööriista puhul tavapärane. Ärge proovige tagasipõrkumist takistada, hoides klammerdajat detaili vastas.

Haarake käepidemest kindlalt kinni, laske tööriistal oma töö ära teha ja ärge asetage teist kätt tööriista kohale ega väljutusosa lähedale. Selle hoiatuse eiramine võib põhjustada tõsiseid kehavigastusi.

Ärge väljutage kinniteid teiste kinnitite peale ega tööriista liiga järsu nurga all hoides, kuna see võib põhjustada kinnitite kõrvalekallet ja lõppeda vigastustega.

Kontrollige alati tööpiirkonda varjatud juhtmestiku, gaasitorude ja veetrasside suhtes, enne kui toodet selles tööpiirkonnas kasutate.

Enne tegelikku tööd reguleerige klambri paigaldamissügavust. Soovitav on kontrollida praakdetaili sügavust, et määrata kindlaks rakenduse vajalik sügavus.

Selle tööriistaga saab kasutada ainult kinniteid, mis vastavad selle toote tehnilistes andmetes toodud tabeli kirjeldusele. Ebaõigete kinnitite kasutamine võib põhjustada kinnikiilumist või muid tõrkeid.

Enne paigaldamissügavuse kohandamist eemaldage alati aku. Ärge vajutage paigaldamissügavuse reguleerimise ajal päästikut. Paigaldamissügavuse reguleerimisel ärge suunake tööriista ei enda ega kellegi teise poole.

Kinnitage toorik pitskruviiga. Kinnitamata toorik võib põhjustada raske kehavigastuse või tekitada varakahju. Ärge liülitage toodet pärast selle kinnikiilumist uuesti sisse. Uuesti käivitamine võib põhjustada kõrge reaktsoonijõuga tagasilöögi. Tehke kindlaks, miks toode kinni kiilus ja kõrvaldage selle põhjus, pidades kinni ohutusjuhistest.

Eemaldage aku, enne mistahes tööde teostamist toote juures.

AKU LISAOHUTUSJUHISED

⚠ HOIATUS! Et vähendada tulekahju ja kehaliste vigastuste ohtu ning lühisest tulenevat toote vigastamist, ärge kunagi kastke seadet, akut või laadijat vedelikesse ega laske vedelikul neisse valguda. Korrodeeruvad või elektrit juhtivad vedelikud, nagu soolvesi, teatud kemikaalid ja pleegitusained või pleegitusaineid sisaldavad tooted, võivad põhjustada lühisid.

Ärge pange kasutatud akupakette majapidamisjätmete hulka ega püüdke neid põletada. AEG müügiesindused võtavad vastu vanu akusid, et kaitsta keskkonda.

Kui akut ei ole mõnda ECHOa kasutatud, tuleb see enne kasutamist uuesti laadida.

Optimaalse kasutusajaga seoses tuleb aku pärast kasutamist täis laadida.

Kui aku hoiustatakse kauemaks kui 30 päevaks:

- Hoidke akut kohas, mille temperatuur on madalam kui 27 °C ja mis on kaitstud niiskuse eest.
- Hoiustage akud 30%-50% laetud olekus.
- Iga kuue kuu hoiustamise möödudes laadige akut tavalisel moel.

Aku kaitse

Akul on ülekoormuskaitse, mis kaitseb seda üle koormamise eest ja aitab tagada seadme pikka kasutusiga.

Äärmusliku pinge korral lülitab aku elektroonika toote automaatselt välja. Taaskäivitamiseks lülitage toode välja ja seejärel uuesti sisse. Kui toode uuesti ei käivitu, võib aku olla täielikult tühjenenud. Laadige aku.

Liitiumakude teitsaldamine

Liitiumioonakule kehtib ohtlike kaupade seadusandlus.

Akude transportimisel peab järgima kohalikke, riiklikke ja rahvusvahelisi sätteid ning määruseid.

- Akusid saab maanteel transportida täiendavate nõueteta.
- Äriksel eesmärgil toimuvale liitium-ioonakude transportidele kolmandate isikute poolt kohalduvad ohtlike kaupadega seotud eeskirjad. Veoks ettevalmistamist ja vedu tohivad korraldada ainult vastava väljaõppega töötajad pädevate asjatundjate järelevalve all.

Akude transportimisel:

- Veenduge, et aku kontaktlemmid on nii kaitstud ja isoleeritud, et lühiühendus on vedamise ajal välistatud.
- veenduge, et aku ei liiguks pakendis.
- Ärge transportige pragunenud või lekkinud akusid.
- Kõigile lisateavet transportettevõttelt.

TEA OMA TOODET

Vt lk 2.

1. Sügavuse reguleerimisnupp
2. Traadi ja võre tarvik
3. LED-töõvalgusti
4. Päästik
5. Isoleeritud haardepinnaga käepide
6. Klambripadrin
7. Võõklamber
8. Aku

HOOLDUS

Plastosade puhastamisel vältige lahustite kasutamist. Enamik plastikiud on vastuvõtlikud erinevat tüüpi kaubanduslikele lahustite ja võivad kokkupuutel saada kahjustada. Kasutage mustuse, süsinikutolmu jms eemaldamiseks puhtaid lappe.









Kasutage üksnes AEG tarvikuid ja AEG varuosi. Kui on vaja asendada osi, mida siin ei ole kirjeldatud, võtke ühendust AEG hooldusspetsialistiga (vt meie garantiid/hooldusega seotud aadresside nimekirja).

Vajaduse korral saab tellida toote jooniseid. Märkige etiketile trükitud toote tüüp ja seerianumber ning tellige joonis kohalikult hooldusspetsialistilt või otse aadressilt: Techtronic Industries GmbH, Max-Eyth-Strasse 10, 71364 Winnenden, Germany.

SÜMBOLID

	Enne toote kasutamist lugege juhised korralikult läbi.
	ETTEVAATUST! HOIATUS! OHT!
	Eemaldage aku, enne mistahes tööde teostamist toote juures.
Ga	Kinniti mõõtur
	Kinniti pikkus
	Kinniti laius

EN
DE
FR
IT
ES
PT
NL
DA
NO
SV
FI
EL
TR
CS
SK
PL
HU
SL
HR
LV
LT
ET
RU
BG
RO
MK
UK
AR

	Kasutage silmakaitseid.
	Hoidke käed eemal.
	<p>Ärge kõrvaldage kasutatud patareid ning elektri- ja elektroonikaseadmete jäätmehäädmeid sortimata olmejäätmetena.</p> <p>Kasutatud patareid ning elektri- ja elektroonikaseadmete jäätmehäädmeid tuleb koguda eraldi. Patareijäätmehäädmeid, akujäätmehäädmeid ja jäätmehäädmeid valgusallikad tuleb seadmetest eemaldada.</p> <p>Taaskasutusnõuannete ja kogumispunkti seotud teabe saamiseks pöörduge kohaliku omavalitsuse või edasimüüja poole.</p> <p>Kohalike eeskirjade kohaselt võib jaemüüjatel olla kohustus kasutada patareid ning elektri- ja elektroonikaseadmete jäätmehäädmeid tasuta tagasi võtta.</p> <p>Teie panus kasutatud patareide ning elektri- ja elektroonikaseadmete jäätmehäädmete korduskasutamise ja ringlussevõtu aitab vähendada toorainete nõudlust.</p> <p>Patareijäätmehäädmeid, mis sisaldavad eelkõige liitiumi, ning elektri- ja elektroonikaseadmete jäätmehäädmeid sisaldavad väärtuslikke ringlussevõetavaid materjale, mis võivad keskkonda ja inimeste tervist kahjustada, kui neid ei kõrvaldata keskkonnasäästlikul viisil.</p> <p>Olemasolul kustutage jäätmehäädmetest isikuandmed.</p>
	Pinge
	Alalisvool
	Euroopa vastavusmärgis
	Ukraina vastavusmärgis
	Euraasia vastavusmärk

RU ПЕРЕВОД ОРИГИНАЛЬНЫХ ИНСТРУКЦИЙ

ИСПОЛЬЗОВАНИЕ

Изделие предназначено для вбивания скоб в мягкие материалы, такие как дерево.

Изделие не предназначено для закрепления электрических кабелей.

Изделие предназначено только для личного использования.

Используйте устройство строго по назначению, указанному в настоящем руководстве.

⚠ ОСТОРОЖНО! Ознакомьтесь со всеми инструкциями по технике безопасности, иллюстрациями и техническими характеристиками, входящими в комплект изделия.

Несоблюдение всех инструкций, указанных ниже, может привести к поражению электрическим током, пожару и / или серьезным травмам.

Храните все предупреждения и инструкции для дальнейшего использования.

ТРЕБОВАНИЯ ТЕХНИКИ БЕЗОПАСНОСТИ ПРИ РАБОТЕ СО СТЕПЛЕРОМ

Следует всегда предполагать, что инструмент содержит крепежные элементы. Неаккуратное обращение со степлером может привести к внезапному срабатыванию и получению травмы.

Запрещается направлять инструмент на себя или других лиц. Случайное срабатывание инструмента может привести к вылету скобы и получению травмы.

Разрешается включать инструмент только в случае его надежного размещения детали. В случае ненадежного контакта с деталью скоба может отскочить от обрабатываемой детали.

Отключайте инструмент от источника питания в случае застревания в нем скобы. В процессе извлечения застрявшей скобы может произойти срабатывание подключенного к питанию степлера.

Будьте осторожны в процессе извлечения застрявшей скобы. Механизм может находиться в положении сжатия, в связи с чем крепежный элемент может с силой вылететь при попытке извлечь застрявшую скобу.

Использование степлера для закрепления электрических кабелей не допускается. Он не предназначен для закрепления электрического кабеля, изоляцию которого может повредить, что приведет к поражению электрическим током или ожогу.

ДОПОЛНИТЕЛЬНАЯ ТЕХНИКА БЕЗОПАСНОСТИ И ИНСТРУКЦИИ ПО ЭКСПЛУАТАЦИИ

Инструмент предназначен для использования одной рукой. Запрещается удерживать инструмент за переднюю часть магазина. Запрещается помещать руки, голову и другие части тела под магазин, откуда выстреливаются скобы, так как это может стать причиной серьезной травмы.

Необходимо убедиться, что контактный элемент рабочей детали полностью расположен поверх рабочей детали. Размещение контактного элемента рабочей детали лишь частично над рабочей деталью может привести к непопаданию скобы и, как следствие, серьезной травме.

Запрещается устанавливать скобы близко к краю детали. Рабочая деталь может расколоться, а скоба отскочить и нанести травму вам или вашему коллеге. Обратите внимание на то, что на установку скобы может повлиять текстура дерева, и она может сместиться внутри материала или отскочить, причинив травму.

Не касайтесь руками и частями тела непосредственной рабочей зоны. В случае необходимости зажмите деталь в тиски, чтобы не нанести травму рукам и телу. Убедитесь в надежном закреплении детали перед тем, как прижать к ней крепежный элемент. Контактный элемент рабочей детали может привести к неожиданному сдвигу материала.

Во время работы в ограниченном пространстве не касайтесь лицом и телом задней части крышки инструмента. Резкий отскок может причинить вред оператору, особенно при работе с твердым или плотным материалом.

При нормальном использовании после вбивания крепежного элемента возникает отдача инструмента. Это является штатным режимом его работы. Не пытайтесь подавить отдачу путем прижатия изделия к обрабатываемой детали.

Крепко сожмите рукоять, дайте инструменту возможность работать и не кладите ладонь сверху на инструмент или рядом с выхлопом. Несоблюдение этого предупреждения может привести к серьезной травме.

Запрещается вбивать крепежные элементы поверх других крепежных элементов или под слишком острым углом, поскольку это может привести к отбрасыванию крепежных элементов и, как следствие, к травме.

Всегда проверяйте рабочую зону на предмет нахождения в ней скрытой проводки, газопровода и водопровода перед началом использования в этой зоне изделия.



Отрегулируйте глубину входа скобы перед началом работы. Рекомендуется проверить глубину входа на похожей детали, чтобы определить требуемую глубину применения.

Допускается использование только крепежных элементов, указанных в спецификации инструмента. Использование неподходящих крепежных элементов может привести к застреванию скобы или иным нарушениям.

Перед регулировкой глубины входа всегда извлекайте аккумулятор.

В процессе регулировки глубины не нажимайте на кнопку спуска.

В процессе регулировки глубины вбивания запрещается направлять изделие на себя или других лиц.

Зажимайте обрабатываемое изделие зажимным устройством. Незажатые обрабатываемые изделия могут стать причиной тяжелых травм и повреждений.

В случае заклинивания не включайте изделие повторно. Повторный запуск может вызвать отдачу под воздействием силы противодействия. Определите причину заклинивания инструмента и устраните ее, внимательно соблюдая технику безопасности.

Перед запуском и использованием изделия извлеките аккумуляторный блок.

ТРЕБОВАНИЯ БЕЗОПАСНОСТИ ПРИ ИСПОЛЬЗОВАНИИ ДОПОЛНИТЕЛЬНОЙ АККУМУЛЯТОРНОЙ БАТАРЕИ

⚠ ОСТОРОЖНО! Чтобы уменьшить риск пожара, травмы и повреждения изделия вследствие короткого замыкания не погружайте инструмент, аккумуляторный блок или зарядное устройство в жидкость и не допускайте попадания жидкости внутрь. Коррозионные и проводящие жидкости, такие как соленый раствор, определенные химикаты, отбеливающие средства или содержащие их продукты, могут привести к короткому замыканию.

Не выбрасывайте использованные батареи как бытовой мусор и не сжигайте их. Дистрибьюторы AEG предлагают услугу возврата старых аккумуляторов для защиты окружающей среды.

Аккумуляторные блоки, которые не использовались какое-то время, перед началом эксплуатации необходимо зарядить.

Для обеспечения оптимального срока службы после использования изделия аккумуляторные блоки необходимо полностью заряжать.

При хранении аккумуляторного блока более 30 дней:

- Храните аккумуляторный блок в сухом месте при температуре до 27°C.
- Храните аккумуляторный блок с зарядом 30%-50%.
- Через каждые шесть месяцев хранения заряжайте блок в нормальном режиме.

Защита аккумуляторного блока

Аккумуляторный блок оснащен защитой от перегрузки, препятствующей перегрузке и продляющий его срок службы.

При резком увеличении нагрузки электроника отключает аккумулятор автоматически. Чтобы перезагрузить изделие, выключите и повторно включите его. Если изделие не запустится, возможно, аккумуляторный блок полностью разряжен. Зарядите аккумуляторный блок.

Перевозка литиевых батарей

При обращении с литий-ионной батареей выполняйте рекомендации постановлений об обращении с опасными изделиями.

Транспортировка указанных аккумуляторов должна осуществляться в соответствии с региональными, национальными и международными нормами и правилами.

- Допускается перевозка аккумуляторов без дополнительных требований.
- Коммерческая транспортировка литий-ионных аккумуляторов третьими лицами регулируется правилами обращения с опасными грузами. Подготовка транспорта и перевозка должны выполняться только обученным работником и под наблюдением соответствующих специалистов.

При транспортировке аккумуляторов:

- Убедитесь, что батарея и контакты защищены и изолированы для предотвращения короткого замыкания.
- Убедитесь в том, что аккумуляторный блок надежно зафиксирован внутри упаковки.
- Не переносите батареи с повреждениями или утечками.
- За дальнейшими консультациями обратитесь в транспортно-экспедиционную компанию.

ИНФОРМАЦИЯ ОБ ИЗДЕЛИИ

См. стр. 2.

1. Ручка регулировки глубины
2. Принадлежность для работы с проволокой
3. Светодиодная подсветка
4. Курковый переключатель
5. Ручку, изолированная поверхность захвата
6. Магазин для скоб
7. Поясной зажим
8. Аккумуляторный блок

ОБСЛУЖИВАНИЕ

В процессе очистки пластиковых деталей не используйте растворители. Большинство пластмасс подвержены пагубному воздействию различных типов бытовых растворителей и могут быть повреждены под их воздействием. Для удаления грязи, карбоновой пыли и т.д. используйте чистую ткань.

Используйте только дополнительное оборудование AEG и запасные детали AEG. При необходимости замены неуказанных здесь компонентов обратитесь к одному из сервисных представителей AEG (см. перечень адресов гарантийных/сервисных центров).

В случае необходимости можно заказать изображение изделия в разобранном виде. Заявку с указанием типа изделия, а также серийного номера, напечатанного на этикетке, отправьте одному из сервисных представителей в вашем регионе или по адресу: Techtronic Industries GmbH, Max-Eyth-Strasse 10, 71364 Winnenden, Germany.

УСЛОВНЫЕ ОБОЗНАЧЕНИЯ

	Перед запуском изделия ознакомьтесь с инструкцией.
	ОСТОРОЖНО! ОСТОРОЖНО! ОПАСНО!
	Перед запуском и использованием изделия извлеките аккумуляторный блок.
Ga	Калибр крепежного элемента
	Длина крепежного элемента
	Ширина крепежного элемента
	Используйте защитные очки.
	Не касаться.

-
- EN
- DE
- FR
- IT
- ES
- PT
- NL
- DA
- NO
- SV
- FI
- EL
- TR
- CS
- SK
- PL
- HU
- SL
- HR
- LV
- LT
- ET
- RU
- BG
- RO
- MK
- UK
- AR
-





Утилизация аккумуляторов, электрического и электронного оборудования в месте с несортированными бытовыми отходами не допускается.

Сбор аккумуляторов, электрического и электронного оборудования в целях утилизации должен осуществляться отдельно.

Перед утилизацией необходимо извлечь из оборудования элементы питания, аккумуляторы и источники света.

Уточните порядок утилизации и местонахождения пункта приема у местных властей или поставщика.

Ритейлеры могут быть обязаны бесплатно принимать аккумуляторы, электрическое и электронное оборудование на утилизации в соответствии с местными регламентами.

Ваш вклад в повторную переработку аккумуляторов, электрического и электронного оборудования позволит сократить потребность в сырье.

Аккумуляторы, в частности, содержащие литий, а также электрическое и электронное оборудование содержит ценные для повторной переработки материалы, которые в случае ненадлежащей утилизации способны вредить экологии и здоровью людей.

Перед утилизацией удалите с оборудования все персональные данные.

V

Напряжение



Постоянный ток



Знак соответствия европейским стандартам



Знак соответствия Украины

001



Знак Евразийского Соответствия

ВГ ПРЕВОД НА ОРИГИНАЛНИТЕ ИНСТРУКЦИИ

ОПРЕДЕЛЕНИ УСЛОВИЯ НА УПОТРЕБА

Продуктът е предназначен за забиване на скоби в меки материали, като дърво.

Този продукт не е подходящ за фиксиране на електрически кабели.

Продуктът е предназначен само за потребителска употреба.

Не го използвайте за никакви други цели.

⚠ ПРЕДУПРЕЖДЕНИЕ! Прочетете всички инструкции с предупреждения за безопасност, илюстрации и спецификации, предоставени с този продукт. Неспазването на инструкциите, изброени по-долу, може да доведе до електрически удар, пожар и/или тежки физически травми.

Запазете всички предупреждения и инструкции за бъдещи справки.

ПРЕДУПРЕЖДЕНИЯ ЗА БЕЗОПАСНОСТ ОТНОСНО ТЕЛБОДА

Винаги считайте, че в инструмента има скоби.

Невнимателната работа с телбодата може да доведе до неочаквано изстрелване на скоби и нараняване.

Не насочвайте инструмента срещу себе си или други хора наоколо. Неочаквано задействане ще освободи скобата, което ще причини нараняване.

Не задействайте инструмента, освен ако не е поставен стабилно върху работния елемент. Ако инструментът не е в контакт с работния елемент, скобата може да отскочи от целта си.

Разкачете инструмента от електрозахранването, когато скобата се заклеши в него. Докато отстранявате заклешена скоба, телбодът може да се задейства инцидентно, ако е включен.

Внимавайте, когато отстранявате заклешена скоба.

Механизмът може да е под налягане и скобата може да се освободи насила, докато опитвате да отстраните задръстването.

Не използвайте телбодата за фиксиране на електрически кабели. Той не е предназначен за електрическа мрежа и може да повреди izolацията на електрическите кабели, като по този начин доведе до електрически удар или риск от пожар.

ДОПЪЛНИТЕЛНИ ИНСТРУКЦИИ ЗА РАБОТА И БЕЗОПАСНОСТ

Инструментът е предназначен за използване с една ръка. Не дръжте инструмента за предната част на пълнителя. Не доближавайте ръце, глава или други части на тялото си близо до долната част на пълнителя, когато в инструмента има скоба, тъй като може да настъпи сериозно нараняване.

Винаги съблюдавайте пълно позициониране на контакта върху работния елемент. Частичното позициониране на контакта върху работния елемент може да доведе до пропускане на работния елемент от скобата и до сериозно физическо нараняване.

Не забивайте скоби близо до ръба на материала. Работният елемент може да се разцепи, което ще накара скобата да рикошира и да нарани вас или колега. Имайте предвид, че скобата може да последва структурата на дървото, което да го накара да излезе от страни на материала или да се отклони, което може да доведе до нараняване.

Дръжте далеч ръцете и други части на тялото си от непосредствена близост до работната зона. Дръжте работния елемент със скоби, когато е нужно да предпазите ръцете или тялото си от потенциално нараняване. Уверете се, че работният елемент е добре подсигурен, преди да натиснете скобата срещу материала. Контактът с работния елемент може да накара работния материал да се премести неочаквано.

Дръжте далеч лицето и частите на тялото си от задната страна на капачката на инструмента, когато работите в ограничени зони. Внезапен откат може да доведе до удар по тялото, особено когато запивате в твърд или плътен материал.

При нормална работа инструментът ще даде откат веднага след забиването на скоба. Това е нормално действие на инструмента. Не опитвайте да предотвратите отката, като дръжте телбодата срещу работния елемент.

Хванете здраво дръжката, оставете инструмента да изпълни работата си и никога не слагайте другата си ръка върху него или изходното отверстие. Неспазването на това предупреждение може да доведе до сериозно нараняване.

Не забивайте скоби върху други скоби или когато инструментът е под много голям ъгъл, защото това може да доведе до отразяване на пироните, което от своя страна може да доведе до нараняване.

Винаги проверявайте работната среда за скрито окабеляване, тръби за газ и вода, преди да използвате продукта в такава работна зона.

Настройте дълбочината на забиване на скобата преди да започнете работа. Съветваме ви да проверите дълбочината на излишно парче материал, за да определите нужната дълбочина за това, върху което работите.

С продукта можете да използвате само скоби, които отговарят на описанието в таблицата със спецификации на инструмента. Използването на неправилни скоби може да доведе до задръстване или други неизправности.



Винаги отстранявайте батерията, преди да регулирате дълбочината на забиване.

Не натискайте спусъка, докато регулирате дълбочината на забиване.

Не насочвайте инструмента към себе си или някого наоколо, когато регулирате дълбочината на забиване.

Закрепете работния детайл с устройство за захващане. Незакрепени обработвани детайли могат да причинят сериозно нараняване или щети.

Не включвайте продукта отново, след като е блокирал. Повторното му включване може да предизвика откат с голяма реакционна сила. Разберете защо продуктът е блокирал и отстранете причината за това, като се съобразите с инструкциите за безопасност.

Изадете батерията, преди да започнете каквато и да е работа по уреда.

ДОПЪЛНИТЕЛНИ ПРЕДУПРЕЖДЕНИЯ ЗА БЕЗОПАСНОСТ ЗА БАТЕРИЯТА

⚠ ПРЕДУПРЕЖДЕНИЕ! За да намалите риска от пожар, физическо нараняване и повреда на продукта поради късо съединение, никога не потапяйте инструмента, акумулаторната батерия или зарядното устройство в течност и не позволявайте в тях да проникне течност. Течностите, предизвикващи корозия или провеждащи електричество, като солена вода, определени химикали, изобелващи вещества или продукти, съдържащи изобелващи вещества, могат да предизвикат късо съединение.

Не изхвърляйте използваните батерии в битовите отпадъци и не се опитвайте да ги горите. Дистрибуторите на AEG предлагат да приемат обратно стари батерии, за да защитят нашата околна среда.

Акумулаторните батерии, които не са били използвани известно време, трябва да се презареждат преди употреба.

За да се гарантира оптимален срок на използване на акумулаторните батерии, те трябва да се зареждат напълно след употреба.

За съхраняване на батерията над 30 дни:

- Съхранявайте батерията на места, където температурата е под 27°C и липсва влага.
- Съхранявайте батериите при заредено състояние от 30%-50%.
- На всеки шест месеца съхранение, зареждайте батериите по обичайния начин.

Защита на акумулаторната батерия

Акумулаторната батерия има защита от презареждане, която я предпазва от прекомерно зареждане и помага за увеличаването на нейния експлоатационен цикъл.

При прекомерно натоварване електрониката в батерията изключва продукта автоматично. За да рестартирате продукта, изключете го и отново го включете. Ако продуктът не се стартира отново, акумулаторната батерия може да не се е разрешила докрай. Заредете батерията.

Транспортиране на литиеви батерии

Литиево-йонната батерия подлежи на законодателството за опасни стоки.

Транспортирането на тези батерии трябва да се извършва в съответствие с местните, националните и международните разпоредби и наредби.

- Батериите могат да се транспортират по шосе без допълнителни изисквания.
- Търговският транспорт на литиево-йонни батерии от трети страни е предмет на разпоредбите на нормативната уредба за опасните товари. Подготовката за транспортиране и самото транспортиране следва да се извършват от лица, изрично обучени за тези цели, като тези дейности трябва да се съблюдават от съответните експерти.

При транспортиране на батерии:

- Уверете се, че контактните клеми на батерията са защитени и изолирани, за да се предотврати възникването на късо съединение.
- Уверете се, че акумулаторната батерия е закрепена и не се движи в опаковката.

- Не транспортирайте батерии, които са спукани или текат.
- Свържете се със следната компания за допълнителен съвет.

ЗАПОЗНАЙТЕ СЕ С ПРОДУКТА СИ

Вж. стр. 2.

1. Копче за регулиране на дълбочината
2. Приставка за тел и сита
3. LED работна лампа
4. Спусък
5. Ръкохватка, изолирана повърхност за захващане
6. Пълнител със скоби
7. Скоба за колана
8. Акумулаторна батерия

ПОДДРЪЖКА

Избягвайте употребата на разтвори, когато почиствате пластмасови части. Повечето пластмасови елементи са податливи на различни видове достъпни в търговската мрежа разтвори и могат да бъдат повредени при използването на такива разтвори. Използвайте меки кърпи за отстраняване на замърсявания, въглероден прах и др.

Използвайте само аксесоари и резервни части на AEG. Ако компоненти, които не са описани, трябва да се подменят, се свържете с някой от нашите сервизни представители на AEG (вижте нашия списък с адреси за гаранции/обслужване).

Ако е необходимо, можете да поръчате изображение на продукта в разглобен вид. Посочете типа и серийния номер на продукта, отпечатани на етикета, и поръчайте чертежа при местните сервизни представители или директно на: Techtronic Industries GmbH, Max-Eyth-Straße 10, 71364 Winnenden, Germany.

СИМВОЛИ



Прочетете внимателно инструкциите, преди да стартирате продукта.



ВНИМАНИЕ! ПРЕДУПРЕЖДЕНИЕ! ОПАСНОСТ!



Изадете батерията, преди да започнете каквато и да е работа по уреда.

Ga

Калибър на скобата



Дължина на скобата



Ширина на скобата



Носете предпазни средства за очите.



Дръжте ръцете си настрана.



Не изхвърляйте отпадъците от батерии, електрическо и електронно оборудване като несортирани битови отпадъци.

Отпадъците от батерии и електрически и електронно оборудване трябва да се събират отделно.

Отпадъците от батерии, акумулатори и светлинни източници трябва да бъдат премахнати от оборудването.

EN
DE
FR
IT
ES
PT
NL
DA
NO
SV
FI
EL
TR
CS
SK
PL
HU
SL
HR
LV
LT
ET
RU
BG
RO
MK
UK
AR



За съвети относно рециклирането и пункта за събиране се обърнете към вашите местни власти или търговски представители.

Съгласно местните разпоредби търговците на дребно трябва да бъдат задължени да приемат обратно отпадъци от батерии и електрическо и електронно оборудване.

Вашият принос за повторната употреба и рециклирането на отпадъци от батерии и електрическо и електронно оборудване помага за намаляване на търсенето на суровини.

Отпадъците от батерии, особено съдържащите литий, и електрическо и електронно оборудване съдържат ценни, подходящи за рециклиране материали, които може да имат неблагоприятно въздействие върху околната среда и човешкото здраве, ако не бъдат изхвърлени по екологичен начин.

Ако на отпадъчното оборудване има лични данни, изтрийте ги.

V

Напрежение



Постоянен ток



Знак за съответствие с европейските изисквания



Знак за съответствие с изискванията на Украйна

001



EurAsian знак за съответствие

RO TRADUCEREA INSTRUCȚIUNILOR ORIGINALE

CONDIȚII DE UTILIZARE SPECIFICATE

Produsul este conceput pentru a capsa materiale moi precum lemnul.

Produsul nu este potrivit pentru fixarea каблurilor electrice.

Produsul este destinat exclusiv consumatorilor.

Nu folosiți produsul în niciun alt fel decât cel menționat pentru folosirea lui destinată.

⚠️ AVERTISMENT! Citiți toate instrucțiunile privind avertizările de siguranță, ilustrațiile și specificațiile furnizate împreună cu acest produs. Nerespectarea instrucțiunilor prezentate în continuare poate provoca accidente cum ar fi incendii, electrocutare și/sau vătămări corporale grave.

Păstrați toate instrucțiunile și atenționările de siguranță pentru consultare ulterioară.

AVERTISMENT PRIVIND SIGURANȚA ÎN UTILIZARE A CAPSATORULUI

Țineți întotdeauna cont de faptul că unealta conține elemente de fixare. Manipularea cu neglijență a capsatorului poate avea ca rezultat capsarea neprevăzută și rănierea persoanelor.

Nu îndreptați unealta către dvs. sau către cineva din apropiere. Activarea neprevăzută va declanșa elementul de fixare, provocând rănierea.

Nu acționați unealta decât dacă aceasta este așezată ferm pe piesa de prelucrat. Dacă unealta nu este în contact cu piesa de prelucrat, dispozitivul de fixare poate devia departe de țintă.

Deconectați unealta de la sursa de alimentare atunci când dispozitivul de fixare se blochează în unealtă. În timpul

îndepărtării unei capsă blocate, capsatorul poate fi activat accidental, dacă este conectat la o sursă de electricitate.

Aveți grijă când scoateți dispozitivul de fixare blocate.

Mecanismul se poate afla sub compresie, iar elementul de fixare se poate descărca cu forță în timp ce se încearcă soluționarea unei situații de blocaj.

A nu se utiliza capsatorul pentru prinderea каблurilor electrice.

Nu este proiectat pentru instalarea каблurilor electrice și poate deteriora izolația каблurilor electrice, provocând astfel șoc electric sau pericol de incendiu.

INSTRUCȚIUNI DE LUCRU ȘI DE SIGURANȚA SUPLIMENTARE

Unealta este concepută pentru utilizare cu o singură mână. Nu țineți unealta apucând-o de partea din față a camerei de încărcare. Nu țineți mâinile, capul sau alte părți ale corpului în apropierea părții inferioare a camerei de încărcare, acolo pe unde ies capselle din unealtă, întrucât pot surveni răni grave.

Asigurați-vă întotdeauna că contactul cu piesa de prelucrat se face în totalitate deasupra piesei de prelucrat. Poziționarea piesei de lucru numai în contact parțial cu echipamentul poate cauza capsarea eronată a piesei de lucru și răni grave ale persoanelor.

Nu puneți capselle lângă marginea materialului. Piesa de lucru se poate crăpa făcând capsă să ricoșeze, rănindu-vă astfel pe dvs. sau pe un alt coleg. Rețineți faptul că o eventuală capsă poate dizloca o bucată mică de lemn, ceea ce poate duce la ieșirea prea mult a capselle în partea cealaltă a materialului sau poate să ricoșeze cauzând răni.

Țineți mâinile și părțile corpului la distanță de zona imediată de lucru. Țineți piesa de prelucrat cu ajutorul clemelor, atunci când este necesar, pentru a ține mâinile și corpul la distanță de eventuale vătămări. Asigurați-vă că piesa de prelucrat este bine fixată înainte de a apăsa elementul de fixare pe material. Contactul cu piesa de prelucrat poate determina deplasarea neprevăzută a materialului de lucru.

Țineți fața și părțile corpului departe de partea din spate a capacului sculei atunci când lucrați în zone restricționate. Un eventual recul bruscat poate avea ca rezultat lovirea corpului omensc, mai ales atunci când se fac capsări în material dur sau cu densitate mare.

În timpul funcționării normale, unealta va avea recul imediat ce s-a efectuat capsarea. Acest lucru este normal pentru unealtă. Nu încercați să evitați un eventual recul ținând capsatorul apăsat pe piesa de lucru.

Țineți mânerul cu fermitate, lăsați unealta să-și facă treaba și nu țineți cealaltă mână pe partea superioară a unelei și nici în preajma orificiului de ieșire a capselor. Dacă nu țineți cont de acest avertisment, pot rezulta vătămări corporale grave.

Nu capsati peste alte capselle sau cu unealta plasată într-un unghi prea ascuțit, întrucât acest lucru ar putea cauza îndoirea capselor, ceea ce ar provoca vătămări corporale.

Verificați întotdeauna zona de lucru pentru a identifica eventuale cablaje, conducte de gaz și conducte de apă ascunse, înainte de a utiliza produsul pe o astfel de zonă de lucru.

Reglați adâncimea de antrenare a capselle înainte de efectuarea lucrării. Este recomandabil să testați adâncimea pe o bucată de deșeu de material, pentru a determina adâncimea necesară a aplicației.

Se pot utiliza numai capselle conforme cu specificațiile unelei. Utilizarea elementelor de fixare incorecte poate duce la blocaje sau alte defecțiuni.

A se scoate întotdeauna bateria înainte de a se ajusta adâncimea capsării.

Nu apăsați trăgaciul în timp ce ajustați adâncimea cu ajutorul șurubului.

Nu îndreptați unealta către dvs. și nici către alte persoane din apropiere, când ajustați adâncimea de capsare.

Prindeți piesa de lucru cu un dispozitiv de prindere. Piesele de lucru nefixate cu clemă pot cauza vătămare gravă și pagube.

Nu porniți din nou produsul după ce s-a blocat. Dacă îl porniți iar, se poate genera un recul foarte puternic. Identificați cauza blocării produsului și eliminați-o, respectând instrucțiunile de siguranță.

Decuplați acumulatorul înainte de a realiza orice fel de operație de întreținere sau reparație asupra produsului.

AVERTISMENTE SUPLIMENTARE PRIVIND SIGURANȚA LA UTILIZAREA BATERIILOR

⚠️ AVERTISMENT! Pentru a reduce riscurile de incendiu, accidentare și deteriorare a produsului în urma unui scurtcircuit, nu scufundați niciodată acumulatorul sau încărcătorul în lichide și nici nu permiteți pătrunderea lichidelor în interiorul acestora. Lichidele corosive sau cu conductibilitate, precum apa sărată, anumite substanțe chimice și înalbitori sau produse ce conțin înalbitori, pot provoca un scurtcircuit.

Nu aruncați acumulatorii uzați la gunoii menajer sau să-i ardeți. Distribuitorii AEG se oferă să preia spre reciclare acumulatorii uzați, pentru a proteja mediul.

Acumulatorii care nu au fost utilizați o perioadă mai lungă de timp trebuie încărcăți înainte de utilizare.

Pentru o durată de viață cât mai lungă, acumulatorii trebuie încărcăți complet, după fiecare utilizare.

În cazul depozitării acumulatorului pentru un interval mai mare de 30 de zile:

- Depozitați acumulatorii la o temperatură sub 27°C și feriiți de umezeală.
- Depozitați acumulatorii cu grad de încărcare de 30%-50%.
- La fiecare șase luni, încărcăți acumulatorii în mod normal.

Protecția acumulatorilor

Acumulatorii au protecție la supraîncărcare ceea ce îi protejează contra supra-încărcării și le prelungeste durata de funcționare.

În condiții de stres extrem, sistemele electronice cu acumulatori se opresc automat. Pentru repornire, puneți comutatorul pe poziția „off” și apoi din nou pe poziția „on”. Dacă echipamentul nu pornește din nou, este posibil ca acumulatorii să se fi descărcat complet. Reîncărcați acumulatorul.

Transportarea acumulatorilor pe litii

Bateria de litiu-ion este subiect a legislației privind bunurile periculoase.

Transportul acumulatorilor trebuie realizat în concordanță cu prevederile și reglementările locale, naționale și internaționale.

- Acumulatorii pot fi transportați cu vehicule fără alte condiții.
- Transportul comercial al acumulatorilor Li-Ion de către terți face obiectul reglementărilor privind bunurile periculoase. Pregătirea transportării și transportarea sunt exclusiv îndeplinite de către persoane instruite corespunzător și procesul trebuie să fie însoțit de experți corespunzători.

Atunci când transportați acumulatorii:

- Asigurați-vă că bornele de contact a bateriilor sunt protejate și izolate pentru a preveni scurtcircuitarea lor.
- Asigurați-vă că acumulatorul nu se poate mișca în interiorul ambalajului.
- Nu transportați acumulatori ce sunt crăpați sau au scurgeri.
- Verificați cu compania de transport pentru sfaturi ulterioare.

AFLAȚI CUM FUNCȚIONEAZĂ PRODUSUL DVS.

Vedeți pagina 2.

1. Buton rotativ de ajustare a adâncimii
2. Fir și accesoriu ecran
3. Lampă de lucru cu LED
4. Comutator declanșator
5. Mâner, suprafață de contact izolată
6. Cameră de încărcare capsator
7. Cataramă pentru curea
8. Acumulator

ÎNȚEȚINEREA

A nu se utiliza solvenți pentru curățarea pieselor din plastic Majoritatea plasticelor reacționează la diverse tipuri de solvenți comerciali și pot fi deteriorate de aceștia. Utilizați cărpe curate pentru a curăța mizeria, praful, etc.

Utilizați doar accesorii și piese de schimb AEG Dacă este necesară înlocuirea unor componente despre care nu se discută aici, contactați un agent de service AEG (consultați lista de service-uri pentru operații în și în afara garanției).

Dacă este necesar, poate fi comandată o imagine/ schemă cu produsul descompus în piese. Specificați tipul de produs și numărul de serie de pe etichetă și comandați schema la centrul de service sau direct la: Techtronic Industries GmbH, Max-Eyth-Straße 10, 71364 Winnenden, Germany.

SIMBOLURI



Citiți cu atenție instrucțiunile înainte de a utiliza produsul.



ATENȚIE! AVERTISMENT! PERICOL!



Decuplați acumulatorul înainte de a realiza orice fel de operație de întreținere sau reparație asupra produsului.

Ga

Calibru dispozitiv de fixare



Lungime element de prindere



Lățime dispozitiv de fixare



Purtați echipament de protecție.



Țineți mâinile la distanță



A nu se arunca deșeurile de echipamente electronice și electrice și bateriile epuizate la gunoii menajer. Deșeurile formate din echipamente electrice și electronice și bateriile epuizate trebuie colectate separat.

Sursele de iluminare, bateriile și acumulatorii epuizați trebuie scoase din aceste echipamente.

Solicitați consiliere de la autoritatea dvs. locală sau de la comerciantul de unde ați achiziționat aspiratorul, în privința punctului de colectare.

Conform reglementărilor naționale, vânzătorii cu amănuntul au obligația de a colecta bateriile epuizate, deșeurile de echipament electric și electronic, gratuit.

Contribuția dvs. la reciclarea și reutilizarea bateriilor epuizate, a echipamentelor electrice și electronice ajută la reducerea cererii de materii prime.

Bateriile epuizate, în special cele cu litiu, deșeurile formate din echipamente electrice și electronice conțin materiale reciclabile valoroase, care pot avea o influență negativă asupra mediului înconjurător și asupra sănătății umane, dacă nu sunt eliminate într-o manieră ecologică.

Ștergeți datele personale din echipamentul deșeu, dacă este cazul.

V

Tensiune



Curent continuu



Marcajul european de conformitate



Marcajul ucrainian de conformitate



**МК ПРЕВОДИ НА ОРИГИНАЛНИТЕ УПАТСТВА****КОНКРЕТНИ УСЛОВИ ЗА УПОТРЕБА**

Производот е наменет за забивање спојници во меки материјали, како што е дрво.

Овој производ не е погоден за прицврстување електрични кабли.

Производот е наменет само за употреба во широка потрошувачка.

Не го користете производот за друга намена.

⚠ ПРЕДУПРЕДУВАЊЕ! Прочитајте ги сите предупредувања за безбедност, упатства, илустрации и спецификации дадени со овој електричен алат. Непочитувањето на сите упатствата наведени подолу, може да доведе до струен удар, пожар и/или сериозна повреда.

Зачувајте ги сите предупредувања и упатства за понатамошна употреба.

ПРЕДУПРЕДУВАЊА ЗА БЕЗБЕДНОСТ ЗА ХЕФТАЛКА

Секогаш претпоставете дека алатот содржи прицврстувачи. Невнимателно ракување со хефталката може да доведе до неочекувано пукање на прицврстувачите и лична повреда.

Не го насочувајте алатот кон себе или кон кој било во близина. Неочекувано активирање ќе го испушти прицврстувачот, што може да доведе до повреда.

Не го вклучувајте алатот освен ако алатот не е цврсто поставен врз работното парче. Ако алатот не е во контакт со работното парче, прицврстувачот може да се одбие од вашата цел.

Исклучете го алатот од изворот на енергија кога прицврстувачот ќе се заглави во алатот. Додека го отстранувате заглавениот прицврстувач, хефталката може случајно да се активира ако е вклучена.

Бидете внимателни додека отстранувате заглавен прицврстувач. Механизмот може да е под компресија и прицврстувачот може да биде испуштен насилно, додека се обидува да се ослободи од заглавена состојба.

Не користете ја оваа хефталка за прицврстување електрични кабли. Не е наменета за инсталирање електрични кабли и може да ја оштети изолацијата на електричните кабли а со тоа да предизвика електричен удар или опасност од пожар.

ДОПОЛНИТЕЛНИ ИНСТРУКЦИИ ЗА БЕЗБЕДНОСТ И РАБОТЕЊЕ

Овој алат е наменет за употреба со една рака. Не го држете алатот за предниот дел на касетата за муниција. Не ставајте ги рацете, главата или други делови од вашето тело во близина на дното на касетата каде што излегува спојницата од алатот бидејќи тоа може да предизвика сериозна лична повреда.

Секогаш проверете дали контактот на работното парче е целосно поставен над работното парче. Делумното поставување на контактот на работното парче врз работното парче може да предизвика спојницата целосно да го промаши работното парче и да предизвика сериозна лична повреда.

Не ги забивајте спојниците во близина на работ на материјалот. Работното парче може да се расцепи, што може да предизвика рикошет на спојницата, повредувајќи ве вас или некој соработник. Имајте во предвид дека спојницата може да ја следи структурата на дрвото, предизвикувајќи таа да стрчи

од страната на работниот материјал или да се одбие, што може да предизвика повреда.

Држете ги рацете и деловите од телото подалеку од непосредната работна површина. Држете го работното парче со стегачи кога е потребно за да ги заштитете рацете и телото од потенцијална штета. Проверете дали работното парче е правилно прицврстено пред да го притиснете прицврстувачот врз материјалот. Контактот на работното парче може да доведе до неочекувано поместување на работниот материјал.

Држете ги деловите на лицето и телото подалеку од задниот дел на капачето на алатот кога работите во ограничени површини. Неенадејно повлекување може да предизвика удар врз телото, особено кога се врши хефтање во тврд или густ материјал.

При нормална употреба, алатот ќе се повлече веднаш по забивање на прицврстувачот. Ова е нормална функција на алатот. Не се обидувајте да го спречите повлекувањето со држење на хефталката врз работното парче.

Цврсто фатете ја рачката, оставете го алатот да ја заврши работата и не ставајте друга рака на врвот на алатот или во близина на издвигнатиот систем во ниту еден момент. Непочитувањето на ова предупредување може да доведе до сериозна телесна повреда.

Не ги забивајте прицврстувачите врз други прицврстувачи или со алат под премногу стрмен агол бидејќи тоа може да доведе до одбивање на прицврстувачите што може да предизвика повреда.

Секогаш проверете ја работната површина за скриени жици, гасоводи и водоводи пред да се користи производот на таква работна површина.

Прилагодете ја длабочината на забивање на спојницата пред вистинската работа. Препорачливо е да се испита длабочината на отпадно работно парче за да се одреди потребната длабочина за применување.

Со овој алат може да се употребуваат само прицврстувачи што одговараат на описот во табелата со спецификации на производот. Користењето на неисправни прицврстувачи може да доведе до заглавување или други дефекти.

Извадете ја батеријата секогаш пред да ја прилагодете длабочината на забивањето.

Не притискајте го чкрапалото додека не ја прилагодите длабочината на забивањето.

Не го насочувајте алатот кон себе или кон кој било во близина кога ја прилагодувате длабочината на забивањето.

Прицврстете го работното парче со уред за прицврстување. Неприцврстените работни делови може да предизвикаат сериозна повреда и оштетување.

Не го вклучувајте производот повторно откако ќе зачочи. Повторно вклучување може да предизвика повратен удар со голема сила на реакција. Утврдете зошто производот зачочил и поправете го, внимавајќи на упатствата за безбедност.

Отстранете ги батериите пред да почнете да вршите некаква работа на самиот производ.

ДОПОЛНИТЕЛНИ ПРЕДУПРЕДУВАЊА ЗА БЕЗБЕДНОСТ ЗА БАТЕРИЈАТА

⚠ ПРЕДУПРЕДУВАЊЕ! За да се намали ризикот од пожар, телесна повреда и оштетување на производот како резултат на краток спој, алатот, батеријата и полначот никогаш не го потопувајте во течност или не дозволувајте да навлезе течност во нив. Корозивни или проводни течности како што се морска вода, одредени индустриски хемикалии, белила или производи кои содржат белила итн. може да доведат до краток спој.

Не ги фрлајте потрошените батерии во домашниот отпад и не ги горете. Дистрибутерите на AEG нудат обновување на старите батерии со цел да ја заштитат нашата животна средина.

Батерии кои не се користени некое време, пред употреба треба да се наполнат.

За оптимална трајност, батериите треба целосно да се наполнат по употребата.

Чување на батеријата подолго од 30 дена:

- Чувајте ја батеријата на температура под 27°C и подалеку од влага.
- Чувајте ја батеријата наполнета од 30% - 50%.
- На секои шест месеци од складирањето, наполнете ја батеријата на вообичаениот начин.

Заштита на батеријата

Батеријата има заштита од преоптоварување што ја штити од преоптоварување и помага да се обезбеди долг век на траење.

При екстремно напрегање, електрониката на батеријата го исклучува производот автоматски. За повторно вклучување, исклучете го производот и повторно вклучете го. Доколку производот не се стартува повторно, батеријата може да се испразни целосно. Наполнете ја батеријата повторно.

Транспорт на литиумски батерии

Литиум-јонските батерии треба да ги исполнуваат условите пропишани во законот за опасни стоки.

Транспортот на тие батерии треба да се изврши во согласност со локалните, националните и меѓународните одредби и прописи.

- Батериите може да се транспортираат по друмски пат без дополнително барање.
- Комерцијалниот транспорт на литиум-јонските батерии од страна на трети лица подлежи на прописите за опасни стоки. Подготовката за транспорт и самиот транспорт треба да го вршат само соодветно обучени лица и процесот треба да биде следен од соодветни експерти.

При транспортот на батериите:

- Погрижете се контактните излези на батеријата да се заштитени и изолирани за да се избегне краток спој.
- Погрижете се батеријата да е стабилно спакувана за да не се поместува при транспортот.
- Не вршете транспорт на батериите доколку се дупнати или течат.
- Контакттирајте со шпедитерот за дополнителни совети

ЗАПОЗНАЈТЕ ГО ВАШИОТ ПРОИЗВОД

Видете страна 2.

1. Копче за прилагодување на длабочина
2. Додаток за жица и екран
3. LED работно светло
4. Прекинувач за вклучување
5. Рачка, изолирана површина за фаќање
6. Складиште за спојница
7. Држач за појас
8. Пакет батерии

ОДРЖУВАЊЕ

Избегнувајте употреба на растворувачи при чистење на пластични делови. Повеќе пластики подлежат на различни типови комерцијални растворувачи и може да се оштетат со нивната употреба. Користете чисти крпи за отстранување на нечистотија, јаглеродна прашина итн.

Користете само додатоци и резервни делови од AEG. Ако треба да се заменат компоненти кои не се опишани во упатството, контактирајте со некој од агентите за сервис на AEG (видете го списокот со адреси за гаранција/сервис).

Доколку ви е потребно, може да се порача расклопен приказ на алатот. Наведете го типот и сервискиот број отпечатен на етикетата и нарачајте го цртежот кај вашиот локален агент за сервис или директно на: Techtronic Industries GmbH, Max-Eyth-Straße 10, 71364 Winnenden, Germany.

СИМБОЛИ



Внимателно прочитајте ги инструкциите пред употреба на производот.



ВНИМАНИЕ! ПРЕДУПРЕДУВАЊЕ! ОПАСНОСТ!



Отстранете ги батериите пред да почнете да вршете некаква работа на самиот производ.

Ga

Мерач на прицврстувач



Должина на прицврстувач



Ширина на прицврстувач



Носете заштита за очите.



Држете ги рацете подалеку.



Не ги фрлајте отпадните батерии, отпадната електрична и електронска опрема како несортиран комунален отпад.

Отпадните батерии и отпадната електрична и електронска опрема мора да се собираат одделно. Отпадните батерии, отпадните акумулатори и изворите на светлина треба да се отстранат од опремата.

Проверете кај вашиот локален орган или продавач за совет за рециклирање и место за собирање.

Според локалните прописи, трговците на мало може да имаат обврска бесплатно да ги враќаат отпадните батерии и отпадната електрична и електронска опрема.

Вашиот придонес за повторна употреба и рециклирање на отпадни батерии и отпадна електрична и електронска опрема помага да се намали побарувачката на сурови материјали.

Отпадните батерии, особено што содржат литиум и отпадната електрична и електронска опрема содржат вредни материјали што може да се рециклираат кои можат негативно да влијаат на животната средина и на здравјето на луѓето, доколку не се отстранат на еколошки соодветен начин.

Избришете ги личните податоци од отпадната опрема, доколку ги има.

V

Волти



Директна струја



Европски знак за сообразност



Знак за сообразност на Украина



Евразиски знак за усогласеност

-
- EN
- DE
- FR
- IT
- ES
- PT
- NL
- DA
- NO
- SV
- FI
- EL
- TR
- CS
- SK
- PL
- HU
- SL
- HR
- LV
- LT
- ET
- RU
- BG
- RO
- MK
- UK
- AR
-



UK ПЕРЕКЛАД ОРИГІНАЛЬНИХ ІНСТРУКЦІЙ

ПЕРЕДБАЧУВАНОМУ ВИКОРИСТАННІ

Інструмент призначений для забивання скоб у м'які матеріали, такі як деревина.

Цей інструмент не підходить для кріплення електричних кабелів.

Цей інструмент призначений тільки для побутового використання.

Не використовуйте пристрій для будь-яких інших цілей.

⚠ ПОПЕРЕДЖЕННЯ! Прочитайте всі правила безпеки, інструкції, ілюстрації й специфікації, що постачаються з електроінструментом. Недотримання всіх зазначених інструкцій може призвести до ураження електричним струмом, пожежі та/або серйозних травм.

Зберіть усі попередження та інструкції для подальшого використання.

ПОПЕРЕДЖЕННЯ З ТЕХНІКИ БЕЗПЕКИ ПРИ ПОВОДЖЕННІ З СТЕПЛЕРОМ

Завжди припусайте, що в інструменті є скоби. Необережне поводження з степлером може призвести до несподіваного вилітання скоб і травм.

Не направляйте інструмент на себе чи когось поблизу. Несподіване спрацювання призведе до розблокування скоб, що спричинить травму.

Не вмикайте інструмент, якщо він щільно не притиснутий до робочої поверхні. Якщо інструмент не контактує з робочою поверхнею, скоба може відхилитися.

Від'єднайте інструмент від джерела живлення, коли скоба застряє в інструменті. Під час видалення застряглої скоби, степлер може бути випадково активований, якщо він підключений.

Будьте обережні, коли виймаєте застряглу скобу. Під час видалення застряглої скоби, якщо механізм знаходиться у стані стиснення, скоба може раптово вилетіти.

Не використовуйте цей степлер для кріплення електричних кабелів. Інструмент не призначений для монтажу електричних кабелів і може пошкодити ізоляцію електричних кабелів, що спричинить ураження електричним струмом або небезпеку пожежі.

ДОДАТКОВІ ЗАХОДИ БЕЗПЕКИ ТА ВКАЗІВКИ З ЕКСПЛУАТАЦІЇ

Інструмент призначений для ручного використання. Не тримайте інструмент за передню частину магазину. Не кладіть руки, голову або інші частини вашого тіла біля нижньої частини магазину, де скоба виходить з інструмента, оскільки це може спричинити серйозні травми.

Завжди переконуйтеся, що контакт з робочою поверхнею повністю розташований над робочою поверхнею. Частковий контакт з робочою поверхнею може призвести до того, що скоба не буде міцно закріплена та це призведе до серйозних травм.

Не забувайте скоби біля краю матеріалу. Заготовка може розколотися, скоба відлітчить рикошетом, травмуючи вас або тих хто поруч. Майте на увазі, що скоба може слідувати за волокном деревини, спричиняючи її виступи з боку робочого матеріалу або відхилення, що може призвести до травми.

Тримайте руки та частини тіла подалі від робочої зони. За потреби тримайте заготовку затискачами, щоб уберегти руки та тіло від потенційного пошкодження. Перш ніж притиснути скобу до матеріалу, переконуйтеся, що заготовка правильно зафіксована. Контакт заготовки може призвести до несподіваного зміщення робочого матеріалу.

Тримайте частини обличчя та тіла подалі від задньої частини кришки інструменту під час роботи в обмежених місцях. Раптова віддача може призвести до удару по тілу, особливо при зшиванні в твердий або щільний матеріал.

Під час нормального використання інструмент дає віддачу відразу ж після відстрілювання скоби. Це нормальна функція

інструмента. Не намагайтеся запобігти віддачі, притискаючи степлер до заготовки.

Міцно зафіксуйте ручку, щоб інструмент вільно пересувався та не в якому разі не розміщуйте іншу руку на верхній частині пристрою або поруч з витягом з пристрою. Недотримання цього попередження може стати причиною серйозного травмування.

Не кріп'ть скоби поверх інших скоб або не тримайте інструмент під занадто крутим кутом, оскільки це може спричинити зміщення скоби та спричинити травму.

Завжди перевіряйте робочу зону на наявність прихованої проводки, газопроводів, ліній водопостачання та ін.

Відрегулюйте глибину забивання скоби перед фактичною роботою. Рекомендується перевірити глибину на заготовці, щоб визначити необхідну глибину для застосування.

З цим приладом можна використовувати тільки скоби, що відповідають опису в таблиці специфікації інструменту. Використання невідповідних скоб може призвести до заклинювання або інших несправностей.

Завжди виймайте акумулятор перед регулюванням глибини введення.

Не натискайте на курок, регулюючи глибину ручки введення. Не направляйте інструмент на себе чи когось поблизу, коли регулюєте глибину удару.

Затисніть заготовку за допомогою затискного пристрою. Не затиснуті заготовки можуть спричинити серйозні травми та пошкодження.

Не вмикайте інструмент, якщо він застряг. У разі вмикання можлива сильна віддача. Визначте, чому пристрій заглух, та усуньте причину, дотримуючись усіх заходів безпеки.

Вийміть батарею перед початком ремонту або технічного обслуговування приладу.

ДОДАТКОВІ ПОПЕРЕДЖЕННЯ З ТЕХНІКИ БЕЗПЕКИ ЩОДО ВИКОРИСТАННЯ АКУМУЛЯТОРІВ

⚠ ПОПЕРЕДЖЕННЯ! Для зменшення ризику загоряння, травмування та пошкодження пристрою у разі короткого замикання ніколи не занурюйте інструмент, акумуляторну батарею або зарядний пристрій у рідину та не допускайте потрапляння рідини всередину. Корозійні або струмопровідні рідини, такі як морська вода, деякі промислові хімікати, вибілювачі або продукти, що містять вибілювачі, та інше, можуть стати причиною короткого замикання.

Не викидайте використані акумуляторні батареї разом з побутовими відходами та не спалюйте їх. AEG Distributors пропонує послугу забирання старих акумуляторів, щоби захистити довкілля.

Якщо акумулятори не використовувалися впродовж певного часу, їх слід підзарядити перед експлуатацією.

Щоб продовжити термін служби акумуляторів, повністю заряджайте їх після використання.

Під час зберігання акумуляторної батареї більш ніж 30 днів:

- Зберігайте акумулятор при температурі нижче 27°C якомога далі від вологих приміщень.
- Зберігайте акумулятори у «зарядженому» стані з рівнем заряду 30%-50%.
- Кожні 6 місяців слід заряджати акумулятор як звичайно.

Захист акумулятора

Акумулятор має захист від перевантаження, що захищає його від перевантаження та допомагає забезпечити тривалий термін служби.

Під час великого перевантаження акумулятор вимикається. Для перезавантаження вимкніть пристрій та увімкніть знову. Якщо пристрій знову не запускається, акумулятор може повністю розрядитися. Зарядіть акумулятор.

Перевезення літійових батарей

Літій-іонні акумулятори підпадають під дію закону про поводження з небезпечними продуктами.

Транспортування цих акумуляторів має здійснюватися згідно з місцевими, національними та міжнародними директивами та правилами.





- Акумулятори можна транспортувати автомобільним транспортом без додаткових вимог.
- Комерційне перевезення літій-іонних акумуляторів відбувається з дотриманням правил перевезення небезпечних вантажів. Підготовка до транспортування та транспортування має виконуватись виключно належним чином підготовленим персоналом та здійснюватись під наглядом відповідних експертів.

При перевезенні акумуляторів:

- Переконайтесь, що контакти з'єднання захищені та ізольовані, щоб запобігати короткому замиканню.
- Переконайтесь, що акумулятор надійно закріплений в упакуванні.
- Не перевозити батареї, які мають тріщини або протечки.
- Консультуйтеся з експедиторською компанією для подальших консультацій.

ОЗНАЙОМТЕСЯ З ВИРОБОМ

Див. стор. 2.

1. Ручка регулювання глибини
2. Насадка для огорожі та сітки
3. Світлодіодний ліхтарик
4. Ручка-вимикач
5. Ручка, ізольована поверхня для утримання
6. Магазин скоб
7. Затиск для пояса
8. Акумуляторна батарея

ТЕХНІЧНЕ ОБСЛУГОВУВАННЯ

При чищенні деталей з пластику не використовуйте розчинники. Більшість пластмас не є стійкими до дії комерційних розчинників і можуть бути пошкоджені. Використовуйте чисту ганчірку з тканини для видалення бруду, вуглецевого пилу, тощо.

Використовуйте лише аксесуари та запасні частини виробництва AEG. У разі потреби у заміні компонентів, не описаних в інструкції, звертайтеся до сервісних центрів та агентів AEG (див. список наших гарантійних та сервісних центрів з адресами).

За потреби можна замовити зображення пристрою у розібраному вигляді. Вкажіть тип товару та серійний номер, надруковані на етикетці, і замовляйте креслення у місцевому сервісному представництві або безпосередньо за адресою: Technonic Industries GmbH, Max-Eyth-Straße 10, 71364 Winnenden, Germany.

СИМВОЛИ

	Перед використанням пристрою уважно прочитайте ці інструкції.
	УВАГА! ПОПЕРЕДЖЕННЯ! НЕБЕЗПЕЧНО!
	Вийміть батарею перед початком ремонту або технічного обслуговування приладу.
Ga	Датчик скоб
	Довжина скоб
	Ширина скоб
	Надягайте засоби захисту очей.



Тримайте руки подалі.



Не викидайте старі акумулятори, старе електричне та електронне устаткування разом із несорттованим побутовим сміттям.

Старі акумулятори, старе електричне та електронне устаткування збираються окремо. З устаткування необхідно зняти старі батареї, акумулятори та джерела світла.

За інформацією стосовно утилізації або місць збору звертайтеся до місцевої влади або дилера.

Місцеве законодавство може вимагати безкоштовного повернення старих акумуляторів, електричного та електронного устаткування.

Ваш внесок до справи повторного використання та переробки старих акумуляторів, електричного та електронного устаткування зменшує потребу у сировині.

В акумуляторах, особливо літєвих, і старому електричному та електронному устаткуванні містяться цінні матеріали, які можуть перероблятися, і якщо утилізація такого устаткування проводиться у неекологічний спосіб, це негативно впливає на навколишнє середовище та людське здоров'я.

Видаліть персональні дані з устаткування, яке передається на переробку.



Вольт



Постійний струм



Європейський знак відповідності



Український знак відповідності



Євразійська знак відповідності.



EN

DE

FR

IT

ES

PT

NL

DA

NO

SV

FI

EL

TR

CS

SK

PL

HU

SL

HR

LV

LT

ET

RU

BG







RO

MK

UK

AR



مقاس الدبوس	Ga
طول الدبوس	
عرض الدبوس	
يجب ارتداء واقي للعين.	
يجب إبعاد الأيدي.	
<p>يجب عدم التخلص من نفايات البطاريات أو نفايات المعدات الكهربائية والإلكترونية على أنها نفايات بلدية بلا فرز.</p> <p>يجب جمع نفايات البطاريات والمعدات الكهربائية والإلكترونية وفرزها بشكل منفصل.</p> <p>يجب عزل نفايات البطاريات ومرامك النفايات ومصادر الضوء وقصصها عن المعدات.</p> <p>استشر المسؤول أو بائع التجزئة المحلي للحصول على نصائح حول إعادة التدوير ونقطة التجميع.</p> <p>وفقاً للوائح المحلية، قد يلتزم تجار التجزئة باسترداد نفايات البطاريات ونفايات المعدات الكهربائية والإلكترونية مجاناً.</p> <p>تساعد مساهمتك في إعادة استخدام وتدوير نفايات البطاريات ونفايات المعدات الكهربائية والإلكترونية على تقليل الطلب على المواد الخام.</p> <p>تحتوي نفايات البطاريات -ولا سيما التي تحتوي على الليثيوم- ونفايات المعدات الكهربائية والإلكترونية على مواد ذات قيمة مرتفعة وقابلة لإعادة التدوير وقد تؤثر سلباً على البيئة وصحة الإنسان إذا لم يتم التخلص منها بطريقة متوافقة مع النظم البيئية.</p> <p>يجب حذف البيانات الشخصية من نفايات المعدات، إن وُجدت.</p>	
فولت	V
تيار مباشر	
علامة المطابقة الأوروبية	CE
علامة المطابقة الأوكرانية	
علامة المطابقة الأوروبية الآسيوية	EAC

شروط استخدام محددة

المنتج مخصص لوضع البطاريات وضغطها في مواد ليثة مثل الخشب.
هذا المنتج غير مناسب لتثبيت الكابلات الكهربائية.
صمم هذا المنتج لاستخدام المستهلك فقط.
لا تستخدم المنتج لأي غرض آخر.

تحذير! اقرأ جميع تحذيرات السلامة والتعليمات والرسوم التوضيحية والموصفات المتوفرة مع هذه الأداة الكهربائية. قد يؤدي عدم اتباع جميع الإرشادات المذكورة أدناه إلى حدوث صدمة كهربائية أو حرق أو إصابة خطيرة.
احتفظ بجميع التحذيرات والتعليمات للرجوع إليها مستقبلاً.

تحذيرات السلامة للبطارية

يجب دائماً افتراض أن الأداة تحتوي على بطاريات. يؤدي الإهمال في التعامل مع البطارية إلى إطلاق بطاريات بشكل غير متوقع ووقوع إصابات شخصية.

يجب عدم توجيه الأداة نحوك أو في اتجاه أي شخص بجوارك. يؤدي التشغيل غير المتوقع إلى إطلاق البطاريات، ما يتسبب في حدوث إصابة.

يجب عدم تشغيل الأداة ما لم يتم تثبيت الأداة بقوة فوق قطعة العمل. قد ينحرف الدبوس بعيداً عن هدفك إذا لم تكن الأداة ملاصقة لقطعة العمل.

إذا انحرف الدبوس داخل الأداة يجب فصلها عن مصدر الطاقة. قد تعمل البطارية عن طريق الخطأ إذا كانت متصلة بمصدر الطاقة في أثناء إزالة الدبوس المحشور.

يجب توخي الحرص والحذر أثناء إزالة الدبوس المحشور. قد تكون الأجزاء الميكانيكية في البطارية تحت الضغط وينطلق الدبوس المحشور بقوة أثناء محاولة إزالته.

لا تستخدم هذه البطارية في تثبيت الكابلات الكهربائية. فهي غير مصممة لتثبيت الكابلات الكهربائية وقد تؤدي إلى إتلاف عزل الكابلات الكهربائية، ما قد يتسبب في مخاطر حدوث صدمة كهربائية أو شتوب حرق.

تعليمات إضافية للسلامة والتشغيل

هذه الأداة مصممة للاستخدام بيد واحدة. يجب عدم إمساك الأداة من مقدمة مشط البطاريات. يجب الحرص عند وضع ديبك أو رأسك أو أجزاء أخرى من جسمك بالقرب من الجزء السفلي من مشط البطارية، وهو المكان الذي يخرج منه الدبوس من الأداة. فقد يتسبب ذلك في إصابة جسدية خطيرة.

يجب دائماً الحرص على أن تكون نقطة تلاصق الأداة مع قطعة العمل موضوعة بالضبط فوق قطعة العمل. قد تؤدي وضعية الملامسة الجزئية للأداة فوق قطعة العمل إلى خروج البطاريات بعيداً تماماً عن قطعة العمل، ما يؤدي إلى حدوث إصابات جسدية خطيرة.

يجب عدم إطلاق البطاريات بالقرب من حافة قطعة العمل. قد تنقسم قطعة العمل وتؤدي إلى ارتداد الدبوس بما يؤدي إلى إصابتك أو إصابة زميلك. يجب العلم بأن الدبوس قد ياتي في اتجاه ألياف الخشب مما قد يسبب نتوء شظيات من قطعة العمل أو انحرافها ويؤدي إلى حدوث إصابة.

يجب الحفاظ على اليدين وأجزاء الجسم بعيدة عن منطقة العمل المباشرة. يجب تثبيت قطعة العمل بالقمط عند الضرورة لإبعاد اليدين والجسم عن موانع الأذى. يجب التأكد من إحكام تثبيت قطعة العمل بشكل صحيح قبل إطلاق الدبوس على قطعة العمل. قد يتسبب التلامس بقطعة العمل في هزعة قطعة العمل بشكل غير متوقع.

يجب إبعاد الوجه وأجزاء الجسم بعيداً عن الجزء الخلفي من غطاء الأداة عند العمل في الأماكن الضيقة. قد يؤدي الارتداد المفاجئ إلى الارتطام بالجسم، خاصة عند التنديس في مادة صلبة أو كثيفة.

ترتد الأداة على الفور في أثناء الاستخدام العادي بعد إطلاق الدبوس. وهذه من الخصائص الطبيعية للأداة. يجب عدم محاولة منع ارتداد الأداة عن طريق تثبيت البطارية فوق قطعة العمل. يجب إمساك المقبض بإحكام وترك الأداة تقوم بالعمل وعدم وضع يد أخرى فوق الأداة أو بالقرب من مخرج العادم في أي وقت. عدم مراعاة هذا التحذير قد يؤدي إلى حدوث إصابات جسدية خطيرة.

يجب عدم إطلاق البطاريات فوق أي بطاريات أخرى أو مع وضع الأداة بزاوية شديدة الانحدار لأن ذلك قد يتسبب في انحراف البطاريات، ويؤدي إلى حدوث إصابة.

يجب دائماً فحص منطقة العمل بحثاً عن الأسلاك المخفية وخطوط الغاز وخطوط المياه قبل استخدام المنتج في منطقة العمل.

يجب ضبط عمق إطلاق الدبوس قبل بدء العمل الحقيقي. يُنصح باختيار العمق على قطعة عمل حردة لتحديد العمق المطلوب للتطبيق.

يجب استخدام البطاريات المطابقة للوصف الوارد في جدول مواصفات المنتج فقط مع هذه الأداة. قد يؤدي استخدام البطاريات غير الصحيحة إلى حدوث انحسار أو أعطال أخرى.

يجب دائماً إزالة البطارية قبل ضبط عمق الإطلاق.

يجب عدم الضغط على الزناد أثناء ضبط عمق الإطلاق.

يجب عدم توجيه الأداة نحوك أو في اتجاه أي شخص بجوارك في أثناء ضبط عمق الإطلاق. تبيت قطعة العمل بأداة تثبيت. يمكن أن تتسبب قطع العمل غير المثبتة في وقوع إصابات خطيرة وتلفيات.

يجب عدم تشغيل المنتج مرة أخرى بعد تعطله. قد يتسبب تشغيله مرة أخرى في حدوث ارتداد بقوة عالية. يجب تحديد سبب تعطل المنتج وإصلاح ذلك، مع مراعاة تعليمات السلامة.

قم بإزالة حزمة البطارية قبل البدء في أي عمل على المنتج.

تحذيرات إضافية للسلامة خاصة بالبطاريات

تحذير! لتقليل مخاطر التعرض للحرق والإصابات الشخصية وتلف المنتج بسبب دائرة قصر، لا تقم أبداً بفتح الأداة أو حزمة البطارية أو الشاحن في سائل أو ترك أي سائل يتدفق إلى داخلها. فأسوائل المسببة للتآكل أو الموصلية مثل مياه البحر وبيض المواد الكيميائية الصناعية ومنتجات التبييض أو المنظفات التي تحتوي على مواد التبييض وما إلى ذلك قد تتسبب في حدوث دائرة قصر كهربائية.

لا تتصلص من حزم البطاريات المستخدمة بالمقارنة ضمن فئامة المنزل أو حرقها. يقدم موزع شركة AEG عرضاً لاستعادة البطاريات القديمة من أجل حماية بيئتنا.

يجب إعادة شحن حزمة البطارية التي لم تُستخدم لبعض الوقت قبل الاستخدام.

يجب شحن حزمة البطارية بالكامل بعد استخدامها لإطالة عمرها الافتراضي.

لتخزين حزمة البطارية لفترة أطول من 30 يوماً:

- يجب تخزين حزمة البطارية في مكان بدرجة حرارة أقل من 27 مئوية وبعيداً عن الرطوبة.
- يجب تخزين حزمة البطارية وهي مشحونة بنسبة 30% - 50%.
- كل ستة أشهر من التخزين، يجب إعادة شحن حزمة البطارية كالمعتاد.

حماية حزمة البطارية

تحتوي حزمة البطارية على حماية ضد الحمل الزائد والتي تحميها من التحميل الزائد وتساعد على ضمان عمر طويل.

تقوم الأجزاء الإلكترونية للبطارية - عند تعرضها للضغط الشديد - بإيقاف تشغيل المنتج تلقائياً. لإعادة التشغيل، أوقف تشغيل المنتج ثم أعد تشغيله من جديد. إذا لم يبدأ تشغيل المنتج مرة أخرى، فربما تكون مجموعة البطارية فارغة تماماً. يجب إعادة شحن حزمة البطارية.

نقل بطاريات الليثيوم

تخضع بطاريات Lithium-ion لمتطلبات تشريع البضائع الخطرة.

يجب نقل هذه البطاريات وفقاً للقوانين والأنظمة المحلية والوطنية والدولية.

- يمكن نقل البطاريات براً دون متطلبات إضافية.
- يخضع النقل التجاري لبطاريات أيون الليثيوم للوائح البضائع الخطرة. يجب أن يتم إعداد النقل وتنفيذه بواسطة أشخاص مدربين تدريباً مناسباً وأن يصبح تنفيذ العملية خبراء مناظرين.

نقل البطاريات:

- تأكد من أن نهايات توصيل البطارية محمية ومعزولة لمنع حدوث دائرة قصر.
- تأكد من أن حزمة البطارية مؤمنة ضد التحرك داخل عبوة التغليف.
- لا تنقل البطاريات المكسورة أو التي حدث بها تسرب.
- راجع الأمر مع شركة الشحن لمزيد من المشورة.

تصرف على المنتج

انظر صفحة 2

1. مقبض ضبط العمق
2. سلك وشاشة إضافية
3. إضاءة عمل LED
4. مفتاح التشغيل
5. المقبض بسطح مغزول
6. مشط البطاريات
7. مشط الحزام
8. حزمة البطارية

الصيانة

تجنب استخدام أي مذيبات عند تنظيف الأجزاء البلاستيكية. تتعرض معظم الأجزاء البلاستيكية لأنواع مختلفة من المذيبات التجارية وقد تتضرر جراء استخدامها. استخدم قطعة قماش نظيفة لإزالة الأوساخ وغيبار الكربون وما نحو ذلك.

استخدم فقط ملحقات وقطع غيار AEG. إذا اقتضت الحاجة تغيير بعض المكونات التي لم يرد وصفها، يُرجى الاتصال بأحد وكلاء خدمة AEG لدينا (راجع قائمتنا الخاصة بعمالين الضمان/الخدمة).

إذا اقتضت الحاجة، يمكن طلب الحصول على عرض مفصل للمنتج. حدد نوع المنتج والرقم التسلسلي المطبوع على الصفيحة، واطلب الرسم من وكيل الخدمة المحلي أو مباشرة في: 11364, 10, Winenden, Germany
Techtronic Industries GmbH, Max-Eyth-Strasse

الرموز

اقرأ التعليمات بعناية قبل بدء تشغيل المنتج.



احتياطات! تحذير! خطر!



قم بإزالة حزمة البطارية قبل البدء في أي عمل على المنتج.





English	Deutsch	Français	Italiano	Español
Technical data	Technische Daten	Données techniques	Dati tecnici	Datos técnicos
Magazine capacity (number of staples)	Kapazität des Magazins (Anzahl der Heftklammern)	Capacité du chargeur (nombre d'agrafes)	Capacità del caricatore (numero di graffette)	Capacidad del cargador (número de grapas)
Fastener type: staples	Art der Befestigung: Heftklammern	Type d'attache : agrafes	Tipo di fissaggio: graffette	Tipo de fijación: grapas
Length	Länge	Longueur	Lunghezza	Longitud
Width	Breite	Largeur	Larghezza	Anchura
Battery voltage	Akkuspannung	Tension de batterie	Tensione batteria	Tensión de la batería
Weight without battery pack	Gewicht ohne Akkupack	Poids sans bloc-batterie	Peso senza pacco batteria	Peso sin batería
Weight according to EPTA-Procedure 01/2014 (Li-ion 2,0 Ah ... 9,0 Ah)	Gewicht gemäß EPTA-Verfahren 01/2014 (Li-Ion 2,0 Ah ... 9,0 Ah)	Poids selon la procédure EPTA 01/2014 (Li-ion 2,0 Ah ... 9,0 Ah)	Peso in base alla procedura EPTA 01/2014 (ioni di litio 1,5 ... 9,0 Ah)	Peso de acuerdo con el procedimiento EPTA 01/2014 (batería de iones de litio, 1,5 Ah ... 9,0 Ah)
Recommended ambient operating temperature	Empfohlene Umgebungstemperatur während des Betriebs	Température ambiante de fonctionnement recommandée	Temperatura ambiente consigliata per il funzionamento	Temperatura ambiente recomendada para el funcionamiento
Recommended battery types	Empfohlener Akkutyp	Type de batterie conseillé	Tipo di batteria consigliato	Tipo de batería recomendado
Recommended charger	Empfohlenes Ladegerät	Chargeur conseillé	Caricatore consigliato	Cargador recomendado
Noise Information	Geräuschinformationen	Informations sur le bruit	Informazioni su rumori	Información sobre ruido
Measured values determined according to EN 60745. Typically, the A-weighted noise levels of the tool are:	Messwerte ermittelt gemäß EN 60745. Die typischen A-bewerteten Geräuschpegel des Werkzeugs sind:	Valeurs mesurées déterminées selon la norme EN 60745. En standard, les niveaux sonores pondérés A de l'outil sont :	I valori misurati sono determinati secondo EN 60745. Tipicamente i livelli di rumorosità con pesatura A dell'utensile sono:	Valores evaluados determinados conforme a lo establecido en la norma EN 60745. Habitualmente, los niveles de ruidos ponderados A de la herramienta son:
Sound pressure level / Uncertainty	Schalldruckpegel / Unsicherheit	Niveau de pression acoustique / Incertitude	Livello di pressione sonora / Incertezza	Nivel de presión acústica / Incertidumbre
Sound power level / Uncertainty	Schalleistungspegel / Unsicherheit	Niveau de puissance acoustique / Incertitude	Livello di potenza sonora / Incertezza	Nivel de potencia acústica / Incertidumbre
Wear ear protection!	Tragen Sie einen Gehörschutz!	Porter une protection auditive	Indossare la protezione per orecchie!	¡Utilice protecciones auditivas!
Vibration Information	Schwingungsinformationen	Informations sur les vibrations	Informazioni su vibrazioni	Información sobre vibraciones
Vibration total values (triaxial vector sum) determined according to EN 60745.	Die Gesamtvibrationswerte (triaxiale Vektorsumme) wurden gemäß EN 60745 ermittelt.	Valeur totale de vibration (somme vectorielle à trois axes) déterminée en fonction de la norme EN 60745.	Valori totali di vibrazione (somma del vettore triassiale) determinati in base a EN 60745:	Valores totales de vibración (suma de vectores triaxiales) determinados conforme a la norma EN 60745.
Vibration emission value / Uncertainty	Schwingungsemissionswert / Unsicherheit	Valeur d'émission de vibration / Incertitude	Valore di emissione delle vibrazioni / Incertezza	Valor de emisión de vibración, ah / Incertidumbre





Português	Nederlands	Dansk	Norsk	Svenska	
Dados técnicos	Technische gegevens	Tekniske data	Tekniske data	Tekniska uppgifter	
Capacidade do depósito (número de agrafos)	Magazijncapaciteit (aantal nietjes)	Magasinkapacitet (antal hæftelammer)	Magasinkapasitet (antall stifter)	Magasinkapacitet (antal klamrar)	88
Tipo de fixador: agrafos	Type bevestiging: nietjes	Fastgørelsestype: hæftelammer	Type: stifter	Typ av fastdon: klamrar	
Comprimento	Lengte	Længde	Lengde	Längd	6,35 - 14,3 mm
Largura	Breedte	Bredde	Bredde	Bredd	9,5 mm
Voltagem da bateria	Accuspanning	Batterispænding	Batterispenning	Batterispanning	18 V
Peso sem a bateria	Gewicht zonder accu	Vægt uden batteripakke	Vekt uten batteripakke	Vikt utan batteripaket	1,39 kg
Peso de acordo com o procedimento EPTA 01/2014 (íões de lítio 2,0 Ah ... 9,0 Ah)	Gewicht volgens EPTA-procedure 01/2014 (Li-ion 2,0 Ah ... 9,0 Ah)	Vægt i henhold til EPTA-procedure 01/2014 (Li-ion 2,0 Ah ... 9,0 Ah)	Vekt i henhold til EPTA-prosedyrer 01/2014 (Li-ion 2,0 Ah ... 9,0 Ah)	Vikt enligt EPTA 01/2014 (Li-jon 2,0 Ah ... 9,0 Ah)	1,87 kg ... 2,55 kg
Temperatura de funcionamento ambiente recomendada	Aanbevolen omgevingstemperatuur tijdens gebruik	Anbefalet omgivende arbejdstemperatur	Anbefalt omgivelsestemperatur ved drift	Rekommenderad omgivningstemperatur vid drift	-18...+50 °C
Tipo de batería recomendada	Aanbevolen accutype	Anbefalet batteritype	Anbefalt batteritype	Rekommenderad batterityp	L18...
Carregador recomendado	Aanbevolen oplader	Anbefalet oplader	Anbefalt lader	Rekommenderad laddare	AL18G, BL1...
Informação sobre ruído	Informatie over geluidshinder	Information om støj	Informasjon om støy	Ljuduppgifter	
Valores medidos obtidos de acordo com a Norma EN 60745. Em geral, os níveis de ruído do produtos ponderados a A são: Nível de pressão sonora/ Incerteza Nível de potência sonora/ Incerteza	Meetwaarden bepaald conform EN 60745. De A-gewogen geluidsniveaus van het gereedschap zijn normaliter: Geluidsdrukniveau/ onzekerheid Geluidsvermogensniveau/ onzekerheid	Målte værdier i henhold til EN 60745. Typisk er de A-vægtede støjniveauer for værktøjet: Lydtryksniveau/Usikkerhed	De målte verdiene er fastslått i samsvar med EN 60745. De A-klassifiserte støynivåene til verktøyet er vanligvis: Lydtrykknivå / Usikkerhet Lydeffektnivå / Usikkerhet	Uppmätta värden fastställda enligt EN 60745. De typiska A-viktade ljudnivåerna för verktyget är: Ljudtrycksnivå / Osäkerhet Ljudeffektsnivå / Osäkerhet	$L_{pA} = 77,0 \text{ dB(A)}$ / $K = 3 \text{ dB(A)}$ $L_{WA} = 88,0 \text{ dB(A)}$ / $K = 3 \text{ dB(A)}$
Use proteção auditiva!	Draag gehoorbescherming!	Brug høreværn!	Bruk hørselvern!	Använd hörselskydd!	
Informações sobre vibração	Gegevens geluid/trilling	Information om vibration	Informasjon om vibrasjon	Vibrationsuppgifter	
Valores totais de vibração (soma de vetores triaxiais) determinados de acordo com a norma EN 60745: Valor da emissão de vibrações/ Incerteza	De trillingstotaalwaarden (triaxiale vectorsom) bepaald conform EN 60745. Trillingsemisssiewaarde/ onzekerheid	De samlede vibrationsværdier (triaksial vektorsum) fastsat i henhold til EN 60745: Vibrationsemisssionsværdi/ Usikkerhed	Totale vibrasjonsverdier (triaksial vektorsum) bestemt i henhold til EN 60745. Verdien på utslippet fra vibreringen / Usikkerhet	Totala värden för vibrationen (triaxiell vektorsumma) fastställda enligt EN 60745. Emissionsvärde vibration / Osäkerhet K	$a_w = 3,3 \text{ m/s}^2$ $K = 1,5 \text{ m/s}^2$



EN

DE

FR

IT

ES

PT

NL

DA

NO

SV

FI

EL

TR

CS

SK

PL

HU

SL

HR

LV

LT

ET

RU

BG

RO

MK

UK

AR

i





Suomi	Ελληνικά	Türkçe	Čeština	Slovenčina
Tekniset tiedot	Τεχνικά στοιχεία	Teknik veriler	Technické údaje	Technické údaje
Lippaan tilavuus (niittien määrä)	Χωρητικότητα γεμιστήρα (αριθμός συνδετήρων)	Kartuş kapasitesi (zimba sayısı)	Kapacita zásobníku (počet sponek)	Kapacita zásobníka (počet spón)
Kiinnintyyppi: nitomasinkilä	Τύπος γεμιστήρα: για συνδετήρες	Bağlantı elemanı türü: zimba	Typ spojovacího materiálu: sponky	Typ upevňovacieho prostriedku: spony
Pituus	Μήκος	Uzunluk	Délka	Dižka
Leveys	Πλάτος	Genişlik	Šířka	Šírka
Akkujännite	Τάση μπαταρίας	Pil voltajı	Napětí akumulátoru	Napätie akumulátora
Paino ilman akkupakkausta	Βάρος χωρίς τη μπαταρία	Pil takimsiz ağırlık	Hmotnost bez akumulátoru	Hmotnosť bez súpravy batérie
Paino EPTA-menetelyn 01/2014 mukaan (Li-Ion 2.0 Ah ... 9.0 Ah)	Βάρος σύμφωνα με τη διαδικασία EPTA-01/2014 (Ιόντων λιθίου 2,0 Ah ... 9,0 Ah)	EPTA-Prosedürüne 01/2014 (Lityum-iyon 2.0 Ah ... 9.0 Ah) uygun olarak ağırlık	Hmotnost podle postupu EPTA 01/2014 (Li-Ion 2,0 Ah ... 9,0 Ah)	Hmotnosť podľa postupu EPTA 01/2014 (Li-Ion 2,0 Ah ... 9,0 Ah)
Suosittelun toimintalämpötila	Συνιστώμενη θερμοκρασία περιβάλλοντος λειτουργίας	Önerilen çalıştırma ortam sıcaklığı	Doporučená teplota okolí při provozu	Odporúčaná okolitá prevádzková teplota
Suosittelun akkutyyppi	Συνιστώμενος τύπος μπαταρίας	Tavsiye edilen pil takımı tipi	Doporučený druh baterie	Odporúčaný typ batérie
Suosittelun laturi	Συνιστώμενος φορτιστής	Tavsiye edilen şarj cihazı	Doporučená nabíječka	Odporúčaná nabijačka
Melutiedot	Πληροφορίες θορύβου	Gürültü Bilgisi	Informace o hluku	Informácie o hluku
Mitatut arvot määritetty EN 60745 -standardin mukaisesti. Työkäluen A-painotetut melutasot ovat tyyppillisesti:	Μετρούμενες τιμές προσδιοριζόμενες σύμφωνα με το EN 60745. Συνήθως τα A-σταθμισμένα επίπεδα θορύβου του εργαλείου είναι:	EN 60745'e uygun olarak belirlenen ölçülmüş değerler. Tipik olarak, cihazın A-ağırlıklı gürültü seviyeleri şöyledir:	Naměřené hodnoty určené podle EN 60745. Typické hladiny hluku A nástroje:	Namerané hodnoty stanovené podľa normy EN 60745. Typické A-vážené úrovne hluku náradia sú:
Äänipaine / epävarmuus	Στάθμη ηχητικής πίεσης / Αβεβαιότητα	Ses basınç seviyesi / Belirsizlik	Hladina akustického tlaku / Nefpesnost	Hladina akustického tlaku / Odchýlka
Äänenteho / epävarmuus	Επίπεδο ηχητικής ισχύος / Αβεβαιότητα	Ses gücü seviyesi / Belirsizlik	Úroveň akustického výkonu / Nefpesnost	Hladina akustického výkonu / Odchýlka
Pidä kuulosuojaimia!	Φοράτε προστατευτικά ακοής!	Kulak tikaci kullanın!	Používejte ochranu sluchu!	Používajte ochranu sluchu!
Tärinätiedot	Πληροφορίες κραδασμών	Titreşim Bilgisi	Informace o vibracích	Informácie o vibráciách
Tärinän kokonaisarvot (kolmiakseliisen vektorin summa) määritetty EN 60745 -standardin mukaisesti. Tärinäpäästöarvo / epävarmuus	Συνολικές τιμές κραδασμών (τρισδιάστατικό διανυσματικό άθροισμα) που προσδιορίζονται σύμφωνα με το EN 60745. Τιμή παραγόμενων κραδασμών / Αβεβαιότητα	EN 60745'e göre belirlenen titreşim toplam değerleri (üç eksenli vektör toplamı): Titreşim emisyon değeri / Belirsizlik	Celkové hodnoty vibrace (trojosový vektorový součet) určené podle EN 60745. Úroveň vibrací / Nefpesnost	Celkové hodnoty vibrácií (trojosový vektorový súčet) stanovené podľa normy EN 60745. Hodnota emisií vibrácií / Odchýlka





Polski	Magyar	Slovenščina	Hrvatski	
Dane techniczne	Műszaki adatok	Tehnični podatki	Tehnički podaci	
Pojemność magazynku (liczba zsywek)	Tárkapacitás (tűzökapszok száma)	Kapaciteta nabojnika (število sponk)	Kapacitet spremnika (broj klamfi)	88
Typ elementu złącznego: zsywki	Rögzítés típusa: tűzökapszok	Vrsta pritrdilnih elementov: sponke	Vrsta zatezača: klamfe	
Długość	Hosszúság	Dolžina	Duljina	6,35 - 14,3 mm
Szerokość	Szélesség	Širina	Širina	9,5 mm
Napięcie akumulatora	Akkumulátor feszültsége	Napetost baterije	Napon baterije	18 V
Ciężar bez akumulatora	"Súly akkumulátor nélkül"	Teža brez baterijskega vložka	Težina bez baterijskog sklopa	1,39 kg
Ciężar wg procedury EPTA 01/2014 (akumulator 2,0–9,0 Ah)	Gépsúly a 01/2014. EPTA-eljárás szerint (Li-ion 2,0 Ah ... 9,0 Ah)	Teža skladno s postopkom EPTA 01/2014 (Li-ion 2,0 Ah ... 9,0 Ah)	Težina u skladu s EPTA postupkom 01/2014 (Li-ion 2,0 Ah ... 9,0 Ah)	1,87 kg ... 2,55 kg
Zalecana temperatura otoczenia w miejscu pracy	Ajánlott üzemi hőmérséklet	Prilporučena temperatura okolja med delovanjem	Preporučena okolna radna temperatura	-18...+50 °C
Zalecany typ akumulatora	Ajánlott akkumulátorfajta	Prilporučeni tip baterije	Preporučena vrsta baterije	L18...
Zalecana ładowarka	Ajánlott töltő	Prilporučeni polnilnik	Preporučeni punjač	AL18G, BL1...
Informacje o hałasie	Zajinformációk	Informacije o hrupu	Informacije o buci	
Wartości zmierzone określono zgodnie z normą EN 60745. Typowe wartości poziomu dźwięku A dla narzędzia wynoszą:	A mért értékek meghatározása az EN 60745 szabvány szerint. Jellemzően az eszköz „A” súlyozott zajszintjei:	Izmerjene vrednosti, določene v skladu z EN 60745. Običajne povprečno uravnotežene stopnje hrupa orodja so:	Izmerjene vrijednosti utvrđene u skladu s normom EN 60745. Tipično, A-ponderirane vrijednosti razine buke alata iznose:	
Poziom ciśnienia akustycznego / niepewność	Hangnyomásszint/bizonytalanság	Raven zvočnega tlaka / negotovost	Razina zvučnog tlaka / Nesigurnost	$L_{pA} = 77,0 \text{ dB(A)}$ $K = 3 \text{ dB(A)}$
Poziom natężenia dźwięku / niepewność	Hangteljesítményszint/bizonytalanság	Raven zvočne moči / negotovost	Razina jakosti zvuka / Nesigurnost	$L_{WA} = 88,0 \text{ dB(A)}$ $K = 3 \text{ dB(A)}$
Nosić ochronę słuchu!	Viseljen hallásvédőt!	Nosite zaščito za ušesa!	Nosite zaštitu za uši!	
Informacje o wibracjach	Rezgési információk	Informacije o vibracijah	Informacije o vibracijama	
Całkowite wartości drgań (suma wektorów trójosiowych) określono zgodnie z normą EN 60745.	Rezgés összesített értékei (háromtengelyű vektor összege) az EN 60745 szerint.	Skupne vrednosti vibracij (triosna vektorska vsota), določene v skladu z EN 60745.	Ukupne vrijednosti vibracija (zbroj troosnog vektora) određene u skladu s normom EN 60745.	
Poziom emisji wibracji / niepewność	Rezgés kibocsátási értéke/bizonytalanság	Vrednost oddajanja vibracij / negotovost	Vrijednost emisije vibracija / Nesigurnost	$a_w = 3,3 \text{ m/s}^2$ $K = 1,5 \text{ m/s}^2$



EN

DE

FR

IT

ES

PT

NL

DA

NO

SV

FI

EL

TR

CS

SK

PL

HU

SL

HR

LV

LT

ET

RU

BG

RO

MK

UK

AR

i





Latviski	Lietuviškai	Eesti	Русский	Български
Tehniskie dati	Techniniai duomenys	Tehnilised andmed	Технические характеристики	Технически данни
Aptveres ietilpība (skavu skaits)	Dētuvės talpa (kabīju skaičius)	Padrūni maht (klammerdajate arv)	Емкость магазина (количество скоб)	Капацитет на пълнителя (брой скоби)
Stiprinājuma veids: skavas	Tvīrtinimo detaļu tips: kabēs	Kinnitite tüüp: klambrid	Тип крепежного элемента: скобы	Тип на пълнителя: скоби
Garums	Ilgis	Pikkus	Длина	Дължина
Platums	Plotis	Laius	Ширина	Ширина
Akumulatora spriegums	Akumulatoriaus įtampa	Aku pinge	Напряжение аккумулятора	Напрежение на батерията
Svars bez akumulatoru bloka	Svoris be akumulatoriaus	Kaal ilma akuta	Вес без аккумуляторного блока	Тегло без аккумуляторната батерия
Svars saskaņā ar EPTA procedūru 01/2014 (Litija jonu 2,0 Ah ... 9,0 Ah)	Svoris pagal EPTA procedūrą 01/2014 (2,0 Ah ... 9,0 Ah ličio jonų)	Kaal vastavalt EPTA protseduurile 01/2014 (liitiumioon 2,0...9,0 Ah)	Вес в соответствии с процедурой Европейской ассоциации производителей электроинструмента 01/2014 (литий-ионный 2,0 Ач ... 9,0 Ач)	Тегло съгласно процедура 01/2014 на ЕРТА (литиево-ионна батерия, 1,5 Ah ... 9,0 Ah)
Ieteicamā apkārtējās vides temperatūra lietošanai	Rekomenduojama darbo aplinkos temperatūra	Soovitav ümbritseva keskkonna temperatuur töötamiseks	Рекомендуемая температура окружающей среды	Препоръчителна температура на околната среда
Ieteicamais akumulatora veids	Rekomenduojamas akumulatoriaus tipas	Soovitav aku tüüp	Рекомендуемый тип аккумулятора	Препоръчителен тип батерия
Ieteicamais lādētājs	Rekomenduojamas įkroviklis	Soovitav laadija	Рекомендуемое зарядное устройство	Препоръчително зарядно устройство
Trokšņu informācija	Informācija apie keliāmą triukšmą	Andmed müra kohta	Данные об уровне шума	Информация за шума
Izmērtās vērtības noteiktas saskaņā ar EN 60745. Parasti instrumenta A-svārtē skaņu līmeņi ir:	Īsmaturošiosis vertės, nustatytos pagal standartą EN 60745. Nustatytosios tipinės įrankio keliamo A triukšmo lygio vertės:	Mõõdetud väärtused vastavalt standardile EN 60745. Tõrriista A-korrigeeritud müratasemed on üldjuhul:	Значения получены в соответствии со стандартом EN 60745. Как правило, амплитудно-взвешенные уровни шума инструмента составляют:	Измерените стойности са определени в съгласно EN 60745. Обикновено A-прегеглените нива на шум на инструмента са:
Skaņas spiediena līmenis / Nenoteiktība	Garso slėgio lygis / paklaida	Helirõhutase / määramatus	Уровень звукового давления / Погрешность	Ниво на звуково налягане / Неопределеност
Skaņas jaudas līmenis / Nenoteiktība	Garso galios lygis / paklaida	Helivõimsuse tase / määramatus	Уровень звуковой мощности / Погрешность	Ниво на звукова мощност / Неопределеност
Valkājiet dzirdes aizsarglīdzekļus!	Dēvēkrite ausų apsaugos priemones!	Kasutage kõrvakaitsmeid!	Используйте средства защиты органов слуха!	Носете антифони!
Vibrācijas informācija	Informācija apie keliāmą vibrācijā	Andmed vibratsiooni kohta	Данные об уровне вибрации	Информация за вибрациите
Vibrāciju kopējā vērtība (trīs asu vektoru summa), kas noteikta saskaņā ar EN 60745.	Bendrosios vibracijos vertės (trijašio vektoriaus suma), nustatytos pagal standartą EN 60745.	Standardile EN 60745 vastavald vibratsiooni koguväärtused (kolmikaksiaalvektori summa):	Значения вибрации (триаксиальная векторная сумма) в соответствии с EN 60745.	Общата стойност на вибрациите (триосна векторна сума) е определена в съответствие с EN 60745.
Vibrāciju veidošanās vērtība / Nenoteiktība	Vibrācijas emisijos vertė / paklaida	Vibratsioonitase / määramatus	Значение вибрационного воздействия / Погрешность	Стойност на излъчените вибрации / Неопределеност





Româna	Македонски	Українська	عربي	
Fișă de date tehnice	Технички податоци	Технічні характеристики	البيانات التقنية	
Capacitatea camerei de încărcare (număr de capse)	Капацитет на касета за муниција (број на спојници)	Смність магазину (кількість скоб)	سعة مشط الديابيس (عدد الديابيس)	88
Tipul elementelor de prindere: capse	Вид на прицврстувач: спојници	Тип кріплення: скоби	نوع أداة التثبيت: دبابيس	
Lungime	Должина	Довжина	الطول	6,35 - 14,3 mm
Lățime	Ширина	Ширина	العرض	9,5 mm
Tensiune baterie	Напон на батеријата	Напряга акумулатора	جهد البطارية	18 V
Greutate fără acumulator	Тежина без батерија	Вага без акумулатора	الوزن (بدون حزمة البطارية)	1,39 kg
Greutate în conformitate cu Procedura EPTA 01/2014 (Li-Ion 2.0 Ah ... 9.0 Ah)	Тежина според-ЕПТА-Постапка 01/2014 (Li-ion 2.0 Ah ... 9.0 Ah)	Вага згідно з процедурою EPTA 01/2014 (літійо-іонний 1,5 Ач ... 9,0 Ач)	الوزن حسب بروتوكول EPTA- 01/2014 (بطارية ليون الليثيوم 2.0 أمبير/ساعة... 9.0 أمبير/ ساعة)	1,87 kg ... 2,55 kg
Temperatura ambientală recomandată pentru operare	Препорачана амбиентална температура при работење	Рекомендована робоча температура навколишнього середовища	درجة الحرارة الموصى بها للوسط المحيط أثناء التشغيل	-18...+50 °C
Tipul de acumulator recomandat	Препорачан тип на батерии	Рекомендований тип батареї	نوع البطارية الموصى بها	L18...
Încărcător recomandat	Препорачан полнач	Рекомендований зарядний пристрій	الشاحن الموصى به	AL18G, BL1...
Date despre nivelul de zgomot	Информации за бучава	Информация про шум	معلومات الصوتعلقة بالظوضاء	
Valori măsurate conform standardului EN 60745. În mod uzual, nivelurile de zgomot ponderate A ale uneltei sunt:	Измерени вредности пресметани според EN 60745. Вообичаено, нивоата на бучава од А-мерењата на алатот се:	Вимірні значення відповідно до EN 60745. Номінально А-звжені значення шуму інструменту такі:	يتم تحديد القيم المُقاسة وفقاً للمواصفة EN 60745. في العادة، تكون مستويات الضوضاء A المرجحة للأداة هي:	
Nivel de zgomot/incertitudine	Ниво на звучен притисок / Неизвесност	Рівень звукового тиску / похибка	مستوى الضغط المناسب / غير مؤكد	$L_{pA} = 77,0 \text{ dB(A)}$ / $K = 3 \text{ dB(A)}$
Nivel putere sonoră/incertitudine	Ниво на моќност на звук / Неизвесност	Рівень звукової потужності / похибка	مستوى الطاقة المناسب / غير مؤكد	$L_{WA} = 88,0 \text{ dB(A)}$ / $K = 3 \text{ dB(A)}$
Purtați protecție pentru urechi!	Носете заштита за уши!	Надягайте навушники!	جب ارتداء واق يات الأذن!	
Informații despre vibrații	Информации за вибрации	Информация про вібрацію	المعلومات المتعلقة بالاهتزاز	
Valori ale vibrațiilor totale (suma vectorului triaxial) măsurate conform standardului EN 60745.	Вкупни вредности на вибрации (триаксијален векторски збир) определени според EN 60745.	Загальні значення вібрації (сума векторів за трьома осями) визначені відповідно до EN 60745.	يتم تحديد القيم الإجمالية للاهتزاز (مجموع متجه ثلاثي المحاور) وفقاً للمواصفة EN 60745.	
Valoarea vibrațiilor/incertitudine	Вредност на емисија на вибрации / Неизвесност	Рівень вібрації / похибка	قيمة التبعثات الاهتزاز / غير مؤكد	$a_w = 3,3 \text{ m/s}^2$ / $K = 1,5 \text{ m/s}^2$



EN

DE

FR

IT

ES

PT

NL

DA

NO

SV

FI

EL

TR

CS

SK

PL

HU

SL

HR

LV

LT

ET

RU

BG

RO

MK

UK

AR

i



EN ⚠ WARNING!

The declared vibration total values and the declared noise emission values given in this instruction manual have been measured in accordance with a standardised test and may be used to compare one tool with another. They may be used for a preliminary assessment of exposure.

The declared vibration and noise emission values represent the main applications of the tool. However, if the tool is used for different applications, used with different accessories, or poorly maintained, the vibration and noise emission may differ. These conditions may significantly increase the exposure levels over the total working period. An estimation of the level of exposure to vibration and noise should take into account the times when the tool is turned off or when it is running idle. These conditions may significantly reduce the exposure level over the total working period.

Identify additional safety measures to protect the operator from the effects of vibration and noise, such as maintaining the tool and the accessories, keeping the hands warm (in case of vibration), and organising work patterns.

DE ⚠ WARNUNG!

Die in dieser Anleitung deklarierten Gesamtwerte der Schwingungsemission und die deklarierten Werte der Geräuschemission wurden gemäß einer standardisierten Testmethode gemessen und können verwendet werden, um Werkzeuge miteinander zu vergleichen. Sie können für eine vorläufige Beurteilung der Belastung verwendet werden.

Die deklarierten Werte für Schwingungs- und Geräuschemission treffen auf die Hauptanwendung des Werkzeugs zu. Wenn jedoch das Werkzeug für verschiedene Anwendungen oder mit unterschiedlichem Zubehör genutzt wird oder schlecht gewartet ist, kann die Schwingungs- und Geräuschemission variieren. Diese Bedingungen können das Belastungsniveau über die gesamte Arbeitszeit deutlich steigern. Eine Schätzung der Schwingungsbelastung sollte auch die Zeiten berücksichtigen, in denen das Werkzeug ausgeschaltet ist oder im Leerlauf läuft. Diese Bedingungen können das Belastungsniveau über die gesamte Arbeitszeit deutlich reduzieren.

Legen Sie zusätzliche Sicherheitsmaßnahmen fest, um den Bediener vor den Auswirkungen von Schwingung und Geräuschen zu schützen, z. B. Warten des Geräts und der Zubehöreile, Warmhalten der Hände (bei Schwingung) und Organisieren der Tätigkeit.

FR ⚠ MISE EN GARDE

Le niveau total de vibrations et le niveau total d'émissions sonores déclarés indiqués dans ce manuel d'instruction ont été mesurés selon une méthode de test normalisée et peut servir de référence pour comparer les outils entre eux. Ils peuvent servir d'évaluation préliminaire à l'exposition.

Les niveaux d'émissions sonores et de vibrations déclarés représentent les principales applications de l'outil. Toutefois, si l'outil est utilisé pour des applications différentes ou des accessoires différents, ou s'il est mal entretenu, les vibrations émises peuvent varier. Ces facteurs pourraient augmenter considérablement les niveaux d'exposition sur la durée totale d'utilisation. Une estimation du niveau d'exposition aux vibrations et du bruit doit aussi prendre en compte les périodes durant lesquelles l'outil est éteint ou lorsqu'il fonctionne à vide. Ces facteurs pourraient réduire considérablement le niveau d'exposition sur la durée totale d'utilisation.

Identifiez toute mesure de sécurité supplémentaire à observer pour protéger l'opérateur des effets des vibrations et du bruit, comme l'entretien de l'outil et des accessoires, le maintien au chaud des mains (en cas de vibrations), et l'élaboration de schémas de pulvérisation.

IT ⚠ MISE EN GARDE

Il livello di emissioni di vibrazioni riportato in questa scheda informativa è stato misurato con un metodo di prova standardizzato ed è utilizzabile per confrontare gli utensili fra di loro. Questi possono essere usati per una valutazione preliminare dell'esposizione.

I valori di emissione di rumori e vibrazioni rappresentano le principali applicazioni dello strumento. Tuttavia, se l'utensile viene utilizzato in applicazioni differenti, con differenti accessori o con scarsa manutenzione, l'emissione di vibrazioni e rumori può essere diversa. Queste condizioni possono significativamente aumentare il livello di esposizione nel periodo di lavoro totale. Una stima del livello di esposizione alle vibrazioni e ai rumori va presa in considerazione anche quando l'utensile viene spento oppure è in funzione a folle. Queste condizioni possono significativamente ridurre il livello di esposizione nel periodo di lavoro totale.

Identificare le misure di sicurezza aggiuntive per proteggere l'operatore dagli effetti di vibrazioni e rumori, come la manutenzione di strumento e accessori, mantenendo le mani calde (in caso di vibrazione) e le modalità di lavoro.

ES ⚠ ¡ADVERTENCIA!

Los valores totales de emisión de vibración declarados y los valores de emisiones de ruido declarados que se indican en este manual de instrucciones se han calculado según lo establecido en una prueba estandarizada y se pueden utilizar para comparar una herramienta con otra. Se pueden utilizar para una evaluación preliminar de exposición.

Los valores declarados de emisión de vibración y ruido representan las aplicaciones principales de la herramienta. No obstante, si la herramienta se utiliza para diferentes aplicaciones, con distintos accesorios o con un mantenimiento deficiente, la emisión de vibración y ruido podría diferir. Estas condiciones podrían aumentar significativamente los niveles de exposición sobre el periodo de funcionamiento total. Una estimación del nivel de exposición a la vibración y el ruido debería también

tenerse en cuando la herramienta está apagada o cuando funciona a baja intensidad. Estas condiciones podrían reducir significativamente el nivel de exposición sobre el periodo de funcionamiento total.

Identifique cualquier medida de protección adicional para proteger al operario de los efectos de la vibración y el ruido, como el mantenimiento de la herramienta y los accesorios, mantener las manos calientes (en caso de vibración) y la organización de los patrones de trabajo.

PT ⚠ AVISO!

Os valores de vibração totais declarados e o nível de emissão de ruído dado nesta ficha de informações foi medido de acordo com um teste normalizado e pode ser utilizado para fazer comparações entre ferramentas. Podem ser utilizados para uma avaliação preliminar da exposição.

O nível declarado de emissão de vibrações e ruído representa as aplicações principais da ferramenta. Contudo, se a ferramenta for utilizada para várias aplicações, com diferentes acessórios ou se a receber manutenção insuficiente, a emissão de vibrações e ruído pode ser diferente. Estas condições podem aumentar significativamente o nível de exposição ao longo do período total de trabalho. Uma estimativa do nível de exposição às vibrações e ruído deverá também levar em conta os tempos que a ferramenta está desligada ou que está a funcionar mas sem estar a ser utilizada para trabalho. Estas condições podem reduzir significativamente o nível de exposição ao longo do período total de trabalho.

Identifique medidas de segurança adicionais para proteger o operador dos efeitos da vibração e ruído, tal como a manutenção da ferramenta e dos acessórios, manter as mãos quentes (em caso de vibração) e organizar padrões de trabalho.

NL ⚠ WAARSCHUWING!

Het gespecificeerde totale trillingswaarden en geluidsemissiewaarden in deze instructiehandleiding zijn gemeten overeenkomstig een gestandaardiseerde test en kunnen worden gebruikt om gereedschappen met elkaar te vergelijken. Ze kunnen worden gebruikt voor een voorafgaande beoordeling van blootstelling.

De gespecificeerde trillings- en geluidsemissiewaarden vertegenwoordigen de belangrijkste toepassingen van het gereedschap. Als het gereedschap echter voor andere toepassingen of met andere accessoires wordt gebruikt of slecht wordt onderhouden, kunnen de trillings- en geluidsemissiewaarden afwijken. Deze omstandigheden kunnen het blootstellingsniveau over de gehele gebruiksperiode aanzienlijk verhogen. Een schatting van het niveau van blootstelling aan trillingen en geluid dient ook rekening te houden met de perioden dat het gereedschap is uitgeschakeld of is ingeschakeld maar niet wordt gebruikt. Deze omstandigheden kunnen de blootstellingsniveaus over de gehele gebruiksperiode aanzienlijk verhogen.

Stel aanvullende veiligheidsmaatregelen vast om de gebruiker te beschermen tegen de effecten van trillingen en geluid, zoals onderhoud van het gereedschap en de accessoires, het warm houden van de handen (in geval van trillingen) en het organiseren van werkpatronen.

DA ⚠ ADVARSEL!

Vibrations- og støjemissionsværdierne, der er angivet i denne vejledning er målt i overensstemmelse med en standardiseret test og kan bruges til at sammenligne et værktøj med et andet. De kan bruges til en foreløbig vurdering af udsættelse.

De angivne vibrations- og støjemissionsværdier repræsenterer værktøjets hovedanvendelser. Hvis værktøjet imidlertid anvendes til andre formål med forskellig tilbehør eller er dårligt vedligeholdt, kan vibrations- og lydmissionen afvige. Disse forhold kan i væsentlig grad fjerne udsættelsesniveauerne over den samlede arbejdsperiode. Et overslag over udsættelsesniveauet for vibrationer og støj bør også tage højde for de gange, hvor værktøjet er slukket, eller når det kører i tomgang. Disse forhold kan i betragteligt omfang reducere udsættelsesniveauet over den samlede arbejdsperiode.

Find yderligere sikkerhedsforanstaltninger, der kan beskytte operatøren mod virkningerne af vibrationer og støj, såsom vedligeholdelse af værktøjet og tilbehøret, holde hænderne varme (i tilfælde af vibrationer) og organisering af arbejds mønstre.

NO ⚠ ADVARSEL!

De erklærte totale vibrasjonsverdiene og de erklærte støytallipsverdiene gitt i denne brukerhåndboken har blitt målt i samsvar med en standardisert test og kan brukes til å sammenligne et verktøy med ett annet. De kan brukes for en preliminær vurdering av eksponering.

De opplyste vibrasjons- og støytallipsverdiene representerer verktøyet hovedbruksområder. Men hvis verktøyet brukes til ulike bruksområder, brukes med ulike tilbehør eller vedlikeholdet er dårlig, kan vibrasjons- og støytallipp være forskjellig. Disse forholdene kan øke eksponeringsnivået betraktelig i løpet av hele arbeidsperioden. En vurdering av eksponeringsnivået for vibrasjon og støy skal ta hensyn til de gangene verktøyet er slått av eller går på tomgang. Disse forholdene kan betydelig redusere eksponeringsnivået over den totale arbeidsperioden.

Identifiser ytterligere sikkerhetstiltak for å beskytte operatøren mot virkningen av vibrasjon og støy, slik som å vedlikeholde verktøyet og tilbehøret, holde hendene varme (i tilfelle vibrasjon) eller organisere arbeidsmønstre.

SV ⚠ VARNING!

De angivna totala vibrations- och bulleremissionsvärdena som anges i denna instruktionsmanual har uppmätt i enlighet med ett standardiserat test och kan användas för att jämföra olika verktyg. De kan användas för en preliminär bedömning av exponering.



Deklarētās vibrāciju un trokšņu veidošanās vērtības atspoguļots galvenajam instrumenta pielietojumam. Tomēr, ja instruments tiek izmantots citam pielietojumam, izmantots ar citiem aksesuāriem, vai netiek pienācīgi kopts, vibrāciju un trokšņu līmenis var atšķirties. Šie apstākļi var būtiski palielināt ietekmes līmeni visā darba laikā. Vibrāciju un trokšņu iedarbības līmeņa noteikšanai jāņem vērā arī laika posmi, kad instruments ir izslēgts, vai arī darbojas tukšgaitā. Šie apstākļi var būtiski samazināt ietekmes līmeni visā darba laikā.

Nosakiet papildu drošības pasākumus, lai aizsargātu lietotāju no vibrācijas un trokšņu ietekmes, piemēram, veicot instrumenta un aprīkojuma apkopes, roku uzturēšana siltumā (vibrāciju gadījumā), vai organizējot darba grafiku.

LT ĮSPĖJIMAS!

Šioje naudojimo instrukcijoje nurodytos keliamos vibracijos vertės nustatyto atsivėliant į standartinį bandomo metodą, todėl jas galima palyginti su kitų elektrinių įrankių keliami vibracija. Jos taip pat gali būti naudojamos preliminariam vibracijos poveikiui įvertinti.

Deklaruojamos vibracijos ir skleidžiamo triukšmo vertės atspindi pagrindinius įrenginio laikymo būdus. Tačiau, jei šiuo įrenginiu atliekami kiti darbai, naudojant kitus priedus arba prastai prižiūrimus priedus, keliamos vibracijos ir triukšmo vertės gali skirtis. Šiomis sąlygomis gali žymiai padidėti vibracijos poveikio lygis per visą darbo laiką. Vertinant vibracijos ir triukšmo poveikio lygį per tam tikrą darbo laikotarpį, reikia atsižvelgti ne tik į laiką, kai įrenginys veikia, bet ir į tą laiką, kai įrenginys yra išjungtas, ir į laiką, kai jis veikia tuščiajame eiga be apkrovos. Šiomis sąlygomis gali žymiai sumažėti vibracijos poveikio lygis per visą darbo laiką.

Nustatykite papildomas saugos priemones, skirtas operatoriui apsaugoti nuo vibracijos ir triukšmo poveikio, pvz., technškai prižiūrėti įrenginį ir priedus, laikykite rankas šiltai (vibracijos atveju) ir organizuokite darbo pamainas.

ET HOIATUS!

Käesolevas juhendis toodud vibratsioonitase ja deklareeritud müraemissiooni väärtused on mõeldud standardmeetodi järgi ja seda saab kasutada tüüpilaste omavaheliseks võrdlemiseks. Neid väärtusi kasutada ka emissiooni eesalgedeks hindamiseks.

Dekleereitud vibratsiooni ja müraemissiooni väärtused kehtivad tüüpilaste peamistele rakendustele. Kui aaga tüüpilasta kasutatakse muudeks töödeks, rakendatakse teisi tarvikuid või kui tüüpilasta hoolidus pole piisav, võib vibratsiooni ja müraemissiooni tase kõhkida. Need tingimused võivad emissiooni tööperioodi jooksul tunduvalt suurendada. Vibratsiooni ja müraemissiooni täpseks hindamiseks tuleb arvestada vöta ka aega, mil seade on välja lülitatud või sisse lülitatud, kuid tegelikult tööle rakendatuna. Need tingimused võivad emissiooni tööperioodi jooksul tunduvalt vähendada.

Tehke kindlaks täiendavad ohutusmeetmed kasutaja kaitsmiseks vibratsiooni ja müra mõju eest: näiteks tüüpilasta ja lisaseadmete hooldamine, käte soojas hoidmine (vibratsiooni korral) ja töökorraldus.

RU ВНИМАНИЕ!

Заявленные данные о совокупном уровне вибрационного и шумового воздействия, указанные в настоящем руководстве, получены в ходе стандартизированных исследований и могут использоваться для сравнения инструментов. Могут применяться в рамках предварительной оценки степени воздействия.

Заявленный уровень вибрационного и шумового воздействия учитывает основные области применения инструмента. При этом, если инструмент используется иным образом, с другим оборудованием либо некачественно обслуживается, степень вибрационного и шумового воздействия может отличаться. В рамках всего периода эксплуатации эти условия могут способствовать значительному повышению уровней воздействия. Расчет уровня вибрационного и шумового воздействия должен также проводиться с учетом количества выключений инструмента и продолжительности работы на холостом ходу. В рамках всего периода эксплуатации эти условия могут способствовать значительному снижению уровня воздействия.

Обеспечьте дополнительные меры защиты оператора от воздействия вибрации и шума, например, техническое обслуживание инструмента и принадлежностей, поддержание температуры рук (в случае вибрации) и организации графика работ.

BG ПРЕДУПРЕЖДЕНИЕ!

Декларираните общи стойности на излъчените вибрации и на шумовите емисии, посочени в настоящото ръководство, са измерени в съответствие със стандартизиран тестов метод и може да се използва за сравнение на един инструмент с друг. Те може да се използват за предварително оценяване на въздействието.

Декларираните стойности на излъчените вибрации и на шумовите емисии представляват основните приложения на инструмента. Въпреки това, ако инструментът се използва за различни приложения, с различни принадлежности или поддръжката му е некачествена, излъчените вибрации и шумовите емисии могат да се различават. Тези условия може значително да увеличат нивото на излагане през целия срок на работа. При оценяване на нивото на излагане на вибрации и шум също трябва да се вземе предвид колко пъти инструментът е бил изключван или колко пъти е работил на празен ход. Тези условия може значително да намалат нивото на излагане през целия срок на работа.

Определете допълнителни мерки за предпазване на оператора от ефектите от вибрациите и шума, като например поддръжкане на инструмента и аксесоарите,

поддръжкане на ръцете топли (в случай на вибрации), организация на моделите за работа.

RO ATENŢIE!

Nivelul total al vibrațiilor și valorile emisiilor de zgomot declarate în acest manual cu instrucțiuni au fost măsurate în conformitate cu o metodă de testare standardizată și pot fi utile pentru compararea uneltelor între ele. Acestea pot fi utilizate pentru evaluarea preliminară a expunerii.

Valorile emisiilor de vibrație și de zgomot declarate sunt relevante pentru domeniul de utilizare al acestei unele. Totuși, dacă unealta este utilizată în alte scopuri, cu alte accesorii sau este întreținută necorespunzător, nivelul vibrațiilor și al zgomotului poate fi diferit. În acest caz, nivelul de expunere total, pe parcursul întregii perioade de lucru, poate crește. O estimare a nivelului de expunere la vibrații și zgomot trebuie să țină cont și de numărul de porniri-opriți, precum și de perioada în care unealta este oprită sau funcționează în gol. În acest caz, nivelul de expunere total, pe parcursul întregii perioade de lucru, poate fi mai mic.

Identificați măsuri de protecție suplimentare pentru protecția operatorului contra efectelor vibrațiilor și zgomotului, precum întreținerea unelei și a accesoriilor, menținerea mâinilor calde (în caz de vibrație) și organizarea de perioade de lucru.

MK ПРЕДУПРЕДУВАЊЕ!

Наведените вкупни вредности на вибрации и вредности на емисии на бучава дадени во овој прирачник со инструкции се измерени во согласност со стандартизиран тест и може да се користат за споредба на еден алат со друг. Може да се користи за прелиминарна проценка на изложеноста.

Наведените вредности на емисија на вибрации и бучава се однесуваат на примената на алатот. Меѓутоа, ако алатот се користи за различна намена, со различни додатоци или доколку не се одржува соодветно, емисијата на вибрации и бучава може да е различна. Тоа може значително да го зголеми нивото на изложеност во текот на вкупниот работен период. При проценката на нивото на изложеност на вибрации и бучава треба, исто така, да се земе предвид и времето кога алатот е исклучен или кога работи напрасно. Тоа може значително да го намали нивото на изложеност во текот на вкупниот работен период.

Утврдете дополнителни мерки за безбедност за заштита на ракувачот од ефектите на вибрациите и бучавата како на пример одржување на алатот и додатоците, одржување на температурата на рацете (во случај на вибрации) и организирање на распоред на работа.

UK УВАГА!

Значення вібрації та шуму, наведені в цьому керівництві, вимірювалися відповідно до стандартизованого методу виробування та можуть бути використані для порівняння одного інструменту з іншим. Ними можна користуватися для попередньої оцінки впливу.

Наведені значення виміряно при стандартній експлуатації виробу. Утім якщо виріб використовується для інших цілей, з іншими додатковими пристосуваннями або ж не проходить належного обслуговування, рівні вібрації та шуму можуть відрізнятися від зазначених. Як наслідок, рівні впливу впродовж загального робочого часу можуть значно збільшитися. При оцінці рівнів впливу вібрації та шуму слід враховувати періоди, коли виріб вимкнений або працює на холостих обертках. Як наслідок, рівні впливу впродовж загального робочого часу можуть значно зменшитися.

Дотримуйтеся додаткових заходів, які можуть захистити оператора від впливу вібрації та шуму: підтримуйте пристрій та додаткові пристосування у належному стані, слідкуйте, щоби руки залишалися теплими (при вібрації), та продумайте графік роботи.

AR



تم قياس القيم الجمالية المصغر بها للاهتزاز وقيم التبعثات الضوئية المصغر بها الواردة في هذا الدليل للتلميحات وفقاً للاختيار مُرشد ويمكن استخدامها لمقارنة أداة بأخرى. ويمكن استخدامها لإجراء تقييم أولى للتعرض للاهتزاز.

يمثل مستوى التبعثات الاهتزاز والضوضاء المصغر بها القيم الصادرة عن استخدام الأداة في التطبيقات الأساسية لها. ومع ذلك فإذا استخدمت الأداة لتطبيقات مختلفة، ومع ملحقات مختلفة أو مع سوء الصيانة، فقد تختلف قيم التبعثات الاهتزاز والضوضاء. وقد تؤدي هذه الظروف إلى زيادة كبيرة في مستويات التعرض للاهتزاز والضوضاء خلال فترة العمل بأكملها.

وعند تقدير مستوى التعرض للاهتزاز والضوضاء؛ يجب أن يُراعى الأوقات التي يتم فيها إيقاف تشغيل الأداة أو عند تشغيلها بدون حمل. وقد تؤدي هذه الظروف إلى خفض كبير في مستويات التعرض للاهتزاز والضوضاء خلال فترة العمل بأكملها.

وحدد تدابير السلامة الإضافية لحماية المشغل من تأثيرات الاهتزاز والضوضاء مثل: صيانة الأداة والملحقات، والحفاظ على يده الأيدي (في حالة الاهتزاز)، وتنظيم أحمال العمل.





EN EC-DECLARATION OF CONFORMITY

Stapler

Brand: AEG | Manufacturer¹ | Model number² | Production code³

We declare as the manufacturer under our sole responsibility that the product described under Technical Data fulfills all the relevant provisions of the following European Directives, European Regulations and harmonised standards.⁴

Authorised to compile the technical file.⁵

DE EU-KONFORMITÄTSEKTLÄRUNG

Tacker

Marke: AEG | Hersteller¹ | Modellnummer² | Produktionscode³

Wir als Hersteller erklären in alleiniger Verantwortung, dass das unter „Technische Daten“ beschriebene Produkt allen einschlägigen Bestimmungen der folgenden EU-Richtlinien, EU-Verordnungen und harmonisierten Normen entspricht.⁴

Autorisiert die technische Datei zu erstellen.⁵

FR DÉCLARATION DE CONFORMITÉ CE

Agrafeuse

Marque: AEG | Fabricant¹ | Numéro de modèle² | Code de production³

Nous déclarons, en qualité de fabricant, sous notre entière responsabilité, que le produit décrit dans la section Données techniques remplit toutes les dispositions pertinentes des directives et réglementations européennes suivantes, ainsi que des normes harmonisées.⁴

Autorisé à rédiger le dossier technique.⁵

IT DICHIARAZIONE DI CONFORMITÀ CE

Pinzatrice

Marca: AEG | Ditta produttrice¹ | Numéro de modèle² | Codice di produzione³

In qualità di produttori, dichiariamo, sotto la nostra esclusiva responsabilità, che il prodotto descritto nelle Specifiche tecniche ottempera a tutte le pertinenti disposizioni delle seguenti direttive europee, normative europee e dei seguenti standard armonizzati.⁴

Autorizzato per compilare il file tecnico.⁵

ES DECLARACIÓN DE CONFORMIDAD CE

Grapadora

Marca: AEG | Fabricante¹ | Número de modelo² | Código de producción³

Como fabricante, declaramos, bajo nuestra exclusiva responsabilidad, que el producto descrito en el apartado Datos Técnicos cumple con todas las disposiciones relevantes de las siguientes directivas, normas armonizadas y reglamentos europeos.⁴

Autorizado para elaborar la ficha técnica.⁵

PT DECLARAÇÃO DE CONFORMIDADE DA CE

Agrafador

Marca: AEG | Fabricante¹ | Número do modelo² | Código de produção³

Declaramos na qualidade de fabricante e sob nossa exclusiva responsabilidade que o produto mencionado nos Dados técnicos cumpre todas as disposições aplicáveis das seguintes diretivas, regulamentos e normas harmonizadas da União Europeia.⁴

Autorizado para compilar o ficheiro técnico.⁵

NL EG-VERKLARING VAN OVEREENSTEMMING

Nietmachine

Merk: AEG | Fabrikant¹ | Modelnummer² | Productiecode³

Wij verklaren naar onze eigen verantwoordelijkheid als fabrikant, dat het hieronder genoemde product voldoet aan alle relevante bepalingen van de volgende Europese richtlijnen, Europese verordeningen en geharmoniseerde normen.⁴

Afgevaardigde voor het samenstellen van de technische fiche.⁵

DA EF-OVERENSSTEMMELSESEKTLÆRING

Hæftemaskine

Brand: AEG | Producent¹ | Modelnummer² | Produktionskode³

Vi erklærer som fremstiller under eget ansvar, at produktet beskrevet under Tekniske data opfylder alle de relevante forskrifter i de følgende europæiske direktiver, europæiske forordninger og harmoniserede standarder.⁴

Bemyndiget til at udarbejde det tekniske kartotek.⁵

NO EU-ERKLÆRING OM SAMSVAR

Stiftemaskin

Merke: AEG | Produsent¹ | Modellnummer² | Produksjonskode³

Vi erklærer, som produsent, på eget ansvar at produktet beskrevet under tekniske data oppfyller alle de relevante bestemmelserne i de europeiske direktiver, europeiske forskrifter og harmoniserte standarder.⁴

Autorisert til å sette sammen den tekniske filen.⁵

SV EG-FÖRSÄKRAN OM ÖVERENSSTÄMMELSE

Häftpistol

Märke: AEG | Tillverkare¹ | Modellnummer² | Tillverkningskod³

Vi som tillverkare förklarar under eget ansvar att den produkt som beskrivs under rubriken Tekniska uppgifter uppfyller alla relevanta föreskrifter i följande europeiska direktiv, europeiska förordningar och harmoniserade standarder.⁴

Godkänd att sammanställa den tekniska filen.⁵

FI EIY-VAATIMUSTENMUKAISUUSVAKUUTUS

Nitoja

Tuotemerkki: AEG | Valmistaja¹ | Mallinumero² | Valmistuskoodi³

Valmistajana vakuutamme omalla vastuullamme, että teknisissä tiedoissa kuvattu tuote täyttää kaikki seuraavien eurooppalaisten direktiivien ja määräysten ja yhdenmukaistettujen standardien kaikki asiaankuuluvat säännökset.⁴

Valtuutettu kokoamaan tekninen tiedosto.⁵

EL ΔΗΛΩΣΗ ΣΥΜΜΟΡΦΩΣΗΣ ΕΕ

Συρραπτικό

Μάρκα: AEG | Κατασκευαστής¹ | Αριθμός μοντέλου² | Κωδικός προϊόντος³

Δηλώνουμε, με την ιδιότητα του κατασκευαστή και με αποκλειστικά δική μας ευθύνη, ότι το προϊόν που περιγράφεται στα Τεχνικά στοιχεία πληρεί όλες τις σχετικές διατάξεις των ακόλουθων Ευρωπαϊκών Οδηγιών, Ευρωπαϊκών Κανονισμών και εναρμονισμένων προτύπων.⁴

Εξουσιοδοτημένος για τη σύνταξη του αρχείου τεχνικών χαρακτηριστικών.⁵

TR AT-UYGUNLUK BEYANI

Zimba aleti

Marka: AEG | Üretici¹ | Model numarası² | Üretim kodu³

Üretici olarak tüm sorumluluğu bize ait olmak üzere, Teknik Verilerde belirtilen ürünüün aşağıdaki Avrupa Direktifleri, Avrupa Mevzuatı ve uyumlaştırılmış standartların ilgili hükümlerini yerine getirdiğini beyan ederiz.⁴

Teknik dosyayı derleme yetkisine sahip.⁵

CS PROHLÁŠENÍ O SHODĚ EC

Sponkovačka

Značka: AEG | Výrobce¹ | Číslo modelu² | Výrobní kód³

Jako výrobce prohlašujeme výhradně na vlastní odpovědnost, že výrobek uvedený v Technických údajích splňuje všechna příslušná ustanovení evropských směrnic, evropských nariadení a harmonizovaných norem.⁴

Pověření ke kompilaci technického souboru.⁵

SK VYHLÁŠENIE O ZHODE ES

Sponkovačka

Značka: AEG | Výrobca¹ | Číslo modelu² | Výrobný kód³

Ako výrobca na vlastnú zodpovednosť vyhlasujeme, že výrobok uvedený nižšie pod technickými údajmi vyhovuje príslušným ustanoveniam nasledujúcich evropských smerníc, evropských nariadení a harmonizovaných noriem.⁴

Oprávnená osoba na zostavenie technického súboru.⁵

PL DEKLARACJA ZGODNOŚCI WE

Zszywacz

Marka: AEG | Producent¹ | Numer modelu² | Kod produkcyjny³

Jako producent oświadczamy na własną odpowiedzialność, że produkt opisany w sekcji „Specyfikacja” spełnia wszystkie istotne postanowienia wymienionych poniżej dyrektyw UE, przepisów europejskich oraz norm zharmonizowanych.⁴

Dyrektor zarządzający.⁵

HU EK-MEGFELELŐSÉGI NYILATKOZAT SZERINT

Tűzőgép

Márka: AEG | Gyártó¹ | Típuszám² | Gyártási kód³



Гyártóként kizárólagos felelősségünk tudatában nyilatkozunk, hogy a Műszaki adatok részben leírt termék megfelel a következő európai irányelvek, szabványok és harmonizált szabványok vonatkozó rendelkezéseinek.⁴

A műszaki dokumentáció összeállítására felhatalmazott.⁵

SL IZJAVA O SKLADNOSTI ES

Spenjač

Znamka: AEG | Proizvajalec¹ | Številka modela² | Koda proizvodnje³

Kot proizvajalec pod izključno lastno odgovornostjo izjavljamo, da izdelek, opisan v razdelku tehnični podatki, izpolnjuje vse ustrezne predpise naslednjih evropskih direktiv, evropskih uredb in harmoniziranih standardov.⁴

Pooblaščen oseba za sestavo tehnične dokumentacije.⁵

HR EZ IZJAVA O SUKLADNOSTI

Klamerica

Marka: AEG | Proizvođač¹ | Broj modela² | Proizvodni kod³

Kao proizvođač, pod punom odgovornošću izjavljujemo da proizvod opisan u tehničkim podacima zadovoljava sve relevantne odredbe sljedećih europskih direktiva, europskih uredbi i usklađenih normi.⁴

Ovlašten da sastavi tehničku datoteku.⁵

LV ES ATBILSTĪBAS DEKLARĀCIJA

Skavotājs

Zīmols: AEG | Ražotājs¹ | Modeļa numurs² | Ražošanas kods³

Ar pilnu atbildību mēs kā ražotājs deklarējam, ka šajā Tehniskie dati aprakstītais produkts izpilda visas atbilstošās norādīto Eiropas direktīvu, Eiropas regulu un harmonizēto standartu prasības.⁴

Pilnvarots sastādīt tehnisko failu.⁵

LT EB ATITIKTIES DEKLARACIJA

Kabijų kalimo įrankis

Prekės ženklas: AEG | Gamintojas¹ | Modelio numeris² | Gamybos kodas³

Mes, gamintojai, atsakingai pareiškiame, kad techninių duomenų dokumente aprašytas gaminytis atitinka visas atitinkamas toliau nurodytus Europos direktyvų, Europos reglamentų ir darniųjų standartų nuostatas.⁴

Įgaliotas sudaryti techninį failą.⁵

ET EÜ VASTAVUSDEKLARATSIOON

Klammerdaja

Mark: AEG | Tootja¹ | Mudeli number² | Tootekood³

Kinnitame tootjana oma ainuiskulisel vastutusel, et jaotises „Tehnilised andmed“ kirjeldatud toode vastab kõigile järgmistele Euroopa direktiivide, Euroopa määruste ja ühtlustatud standardite asjakohastele sätetele.⁴

Tehnilise faili koostamiseks volitatud isik.⁵

RU ДЕКЛАРАЦИЯ О СООТВЕТСТВИИ ЕЭС

Степлер

Марка: AEG | Изготовитель¹ | Номер модели² | Код производителя³

Со всей ответственностью как производитель заявляем, что изделие, указанное в «Технических характеристиках», отвечает всем соответствующим положениям следующих европейских директив, европейских регламентов, а также гармонизированных стандартов.⁴

Лицо, ответственное за подготовку технической документации.⁵

BG ДЕКЛАРАЦИЯ НА ЕО ЗА СЪОТВЕТСТВИЕ

Телбод

Марка: AEG | Производител¹ | Номер на модела² | Производствен код³

Като производител декларираме на своя лична отговорност, че продуктът, описан в „Технически данни“, отговаря на всички съответни разпоредби на директивите и регламентите на Европейския съюз и хармонизираните стандарти по-долу.⁴

Упълномощено лице за съставяне на техническия файл.⁵

RO DECLARAȚIA CE DE CONFORMITATE

Capsator

Marca: AEG | Producător¹ | Număr serie² | Cod produs³

În calitate de producător, declarăm pe proprie responsabilitate că produsul descris în fișa de date tehnice îndeplinește toate prevederile relevante ale directivelor Uniunii Europene, ale Regulamentelor UE și standardele armonizate.⁴

Autorizat să completeze fișa tehnică.⁵

МК ЕК-ДЕКЛАРАЦИЈА ЗА СООБРАЗНОСТ

Хефталка

Трговска марка: AEG | Производител¹ | Број на модел² | Шифра на производство³

Ние, како производител, изјавуваме под наша единствена одговорност дека производот опишан во Технички податоци ги исполнува сите соодветни одредби на следните европски директиви, европски регулативи и усогласени стандарди.⁴

Овластен за прибирање технички податоци.⁵

UK ДЕКЛАРАЦИЯ ВІДПОВІДНОСТІ ЕС

Степлер

Марка: AEG | Виробник¹ | Номер на модела² | Заводський код³

Як виробник ми відповідально заявляємо, що описаний нижче у Технічних даних, пристрій відповідає всім чинним положенням директив ЄС, Європейських норм та гармонізованих стандартів.⁴

Уповноважений складати технічну документацію.⁵

AR بیان المطابقة-EC

مَسْأَلَة

العلامة التجارية: AEG | الشركة المصنعة¹ | رقم الطراز² | رمز الإنتاج³
نُفِر نحن الشركة المصنعة تحت مسؤوليتنا المفردة بأن المنتج الموصوف تحت البيانات التقنية يفي بجميع الشروط ذات الصلة بالتوجيهات الأوروبية واللوائح الأوروبية والمعايير المنسقة الواردة فيما يلي.⁴
مُخَوَّل بكتابة الملف التقني.⁵

¹ Techtronic Industries GmbH

Max-Eyth-Straße 10, 71364 Winnenden, Germany

² B18CS10

³ 4860 04 01 000001-999999

⁴ 2011/65/EU (RoHS)

2014/30/EU

2006/42/EC

EN IEC 55014-1:2021

EN IEC 55014-2:2021

EN 60745-1:2009+A11:2010

EN 60745-2-16:2010

EN IEC 63000:2018

Todd Chipner

Vice President, Quality – Asia

Winnenden, 2022-01-25

⁵ Alexander Krug, Managing Director

Techtronic Industries GmbH

Max-Eyth-Straße 10,

71364 Winnenden,

Germany



AEG

www.aeg-powertools.eu

Techtronic Industries GmbH

Max-Eyth-Straße 10
71364 Winnenden
Germany

(10.22)
961075717-02A

*AEG is a registered trade mark used under
license from AB Electrolux (publ).*