

Qlima

P522 - P528 - P534 - PH534



guarantee

2
YEARS

D	GEBRAUCHSANWEISUNG	10
E	INSTRUCCIONES DE USO	30
F	MANUEL D'UTILISATION	50
GB	OPERATING MANUAL	68
I	ISTRUZIONI D'USO	86
NL	GEBRUIKSAANWIJZING	106
P	MANUAL DE INSTRUÇÕES	124
SLO	NAVODILA ZA UPORABO	142

D ALLGEMEINE SICHERHEIT

Aus Sicherheitsgründen bitten wir Sie, die Bedienungsanleitung vor Inbetriebnahme sorgfältig zu lesen! Personen, die mit der Bedienungsanleitung nicht vertraut sind, dürfen das Gerät nicht bedienen.

- A. Kein beschädigtes Kabel verwenden.
- B. Kabel nicht zusammendrücken oder knicken.
- C. Unbedingt waagrecht aufstellen.
- D. Nicht vor geöffneten Fenstern aufstellen.
- E. Nicht mit Chemikalien in Kontakt bringen.
- F. Nicht bei Wärmequellen aufstellen.
- G. Nicht in Wasser eintauchen.
- H. Kein Flüssigkeiten verschütten.
- I. Keine Gegenstände in das Gerät stecken.
- J. Kein Verlängerungskabel verwenden.
- K. Außer Reichweite von Kindern halten.
- L. Nicht selbst reparieren.



A

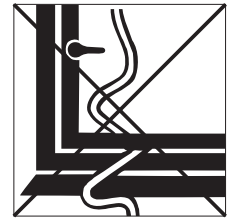

B

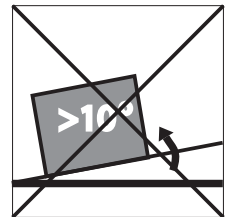

C

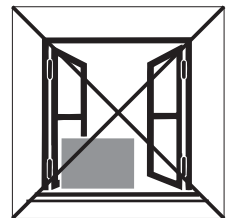

D

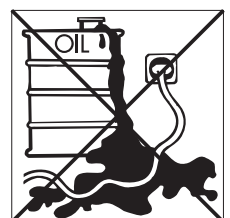

E



F

DK SIKKERHED GENERELT

Læs denne brugsanvisning grundigt igennem af hensyn til sikkerheden! Personer, som ikke er fortrolige med brugsanvisningens indhold, må ikke anvende dette klimaanlæg. Vi anbefaler, at De gemmer denne brugsanvisning et sikkert sted med henblik på senere brug.

- A. Brug ikke beskadigede kabler.
- B. Kabel må ikke sættes i klemme eller knækkes.
- C. Anbringes på et plant gulv.
- D. Må ikke anbringes ved et åbent vindue.
- E. Må ikke komme i kontakt med kemikalier.
- F. Må ikke anbringes ved en varmekilde.
- G. Må ikke sænkes ned i vand.
- H. Pas på med at spilde.



G

- I. Der må ikke stikkes noget ind i apparatet.
- J. Der må ikke bruges kabeltrommel.
- K. Bruges uden for børns rækkevidde.
- L. De må ikke selv reparere apparatet.



H

E MEDIDAS DE SEGURIDAD

¡Consulte atentamente el modo de empleo y preste atención a las medidas de seguridad! Aquellos que no estén familiarizados con estas medidas de seguridad, no deben utilizar este acondicionador de aire. Aconsejamos guardar en sitio seguro este manual para poder consultar en caso necesario.

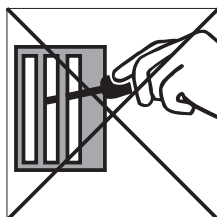

I

- A. No utilizar un cable deteriorado.
- B. No averiar o doblar el cable.
- C. Colocar en superficie llana.
- D. No colocar delante de ventana abierta.
- E. No poner en contacto con productos químicos.
- F. No poner en contacto con fuente de calor.
- G. No sumergir en líquidos.
- H. No verter líquidos.
- I. No introducir objetos en el aparato.
- J. No utilizar cable de extensión.
- K. Poner fuera del alcance de los niños.
- L. No hacer reparaciones.

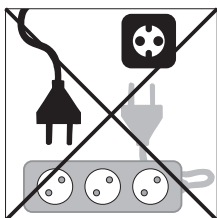

J



K

F SÉCURITÉ GÉNÉRALE

Par mesure de sécurité, consulter attentivement ce manuel d'instructions! Les personnes qui ne sont pas familiarisées avec ce manuel d'instructions, ne doivent pas utiliser ce climatiseur. Nous vous conseillons de ranger ce manuel d'instructions à un endroit sûr pour pouvoir le consulter ultérieurement.

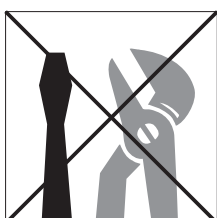

L

- A. Ne pas utiliser de câble endommagé.
- B. Ne pas serrer ou plier le câble.
- C. Placer sur une surface plane.
- D. Ne pas placer devant une fenêtre ouverte.
- E. Ne pas mettre en contact avec des produits chimiques.
- F. Ne pas placer auprès d'une source de chaleur.
- G. Ne pas immerger.
- H. Ne pas renverser.
- I. Ne rien introduire dans l'appareil.
- J. Ne pas utiliser de câble de rallonge.
- K. A tenir hors de portée des enfants.
- L. Ne pas réparer soi-même.



A

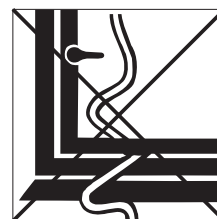

B

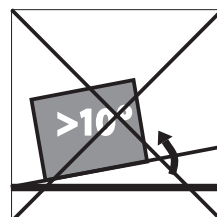

C

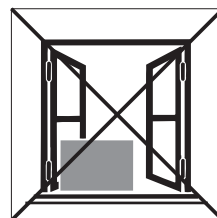

D



E



F

FIN YLEINEN TURVALLISUUS

Lue tämä käyttöopas turvallisuussyistä huolellisesti ennen käyttöä. Henkilöt, jotka eivät ole perehtyneet käyttöoppaaseen, eivät saa käyttää ilmastointilaitetta. Suosittelemme käyttöoppaan säilyttämistä turvallisessa paikassa myöhempää käyttöä varten.

- A. Älä käytä vahingoittunutta johtoa.
- B. Älä kiristä tai taivuta johtoa.
- C. Älä aseta laitetta epätasaiselle pinnalle.
- D. Älä aseta laitetta auki olevan ikkunan eteen.
- E. Älä päästä laitetta kosketuksiin kemikaalien kanssa.
- F. Älä aseta laitetta lämmönlähteen lähelle.
- G. Älä upota laitetta veteen.
- H. Älä läikytä nesteitä laitteen päälle.
- I. Älä aseta mitään laitteen sisälle.
- J. Älä käytä jatkojohtoa.
- K. Pidä laite poissa lasten ulottuvilta.
- L. Älä korjaa laitetta.



G

GB GENERAL SAFETY

For safety reasons, please read this manual carefully before operating. Persons who are not familiar with this manual must not use this air conditioner. We strongly recommend keeping this manual in a safe place for future reference.



H

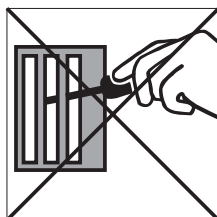

I

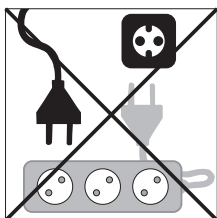

J



K



L

- A. Do not use a damaged cable.
- B. Do not clamp or bend the cable.
- C. Do not place unevenly.
- D. Do not place in front of an open window.
- E. Do not bring in contact with chemicals.
- F. Do not place near a heat source.
- G. Do not immerse in water.
- H. Do not spill.
- I. Do not insert anything.
- J. Do not use an extension cord.
- K. Keep out of the reach of children.
- L. Do not repair.

I SICUREZZA

Per motivi di sicurezza, si raccomanda di leggere attentamente il manuale prima di utilizzare l'apparecchio. Le persone che non conoscono il funzionamento del climatizzatore non devono usarlo. Si raccomanda di riporre il manuale in un luogo sicuro per future referenze.

- A. Non usare il cavo, se danneggiato.
- B. Non bloccare o piegare il cavo.
- C. Collocare l'apparecchio su una superficie piana.
- D. Non collocare l'apparecchio davanti alla finestra aperta.
- E. Non porlo a contatto con prodotti chimici.
- F. Non posizionarlo vicino ad una fonte di calore.

- G. Non immergerlo nell'acqua.
- H. Non versare liquidi sull'apparecchio.
- I. Non inserire alcun oggetto nell'apparecchio.
- J. Non usare prolunghe.
- K. Tenere l'apparecchio lontano dalla portata dei bambini.
- L. Non cercare di riparare l'apparecchio.



A

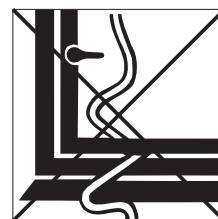

B

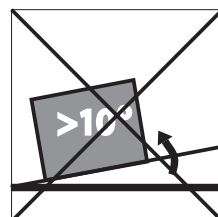

C

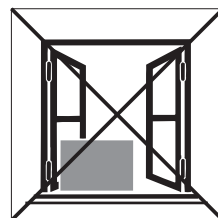

D



E



F

N GENERELL SIKKERHET

Av sikkerhetshensyn ber vi deg lese denne håndboken nøye før drift. Personer som ikke har gjort seg kjent med denne håndboken, må ikke bruke klimaanlegget. Vi anbefaler på det sterkeste at du tar vare på denne håndboken, slik at du kan slå opp i den ved senere anledninger.

- A. Bruk ikke en skadet ledning.
- B. Klem eller bøy ikke ledningen.
- C. Plasser ikke apparatet på et ujevnt underlag.
- D. Plasser ikke apparatet foran et åpent vindu.
- E. La ikke kjemikalier komme i berøring med apparatet.
- F. Plasser ikke apparatet i nærheten av varmekilder.
- G. Legg aldri apparatet i vann.
- H. Søl ikke væske på apparatet.
- I. Før ikke noe inn i apparatet.
- J. Bruk ikke skjoteledning.
- K. Oppbevar apparatet utilgjengelig for barn.
- L. Reparer ikke apparatet.

NL VEILIGHEID ALGEMEEN

Bestudeer voor de veiligheid deze gebruiksaanwijzing zorgvuldig! Personen, die met de gebruiksaanwijzing niet vertrouwd zijn, mogen deze airconditioner niet gebruiken. Wij raden u aan deze



G



H

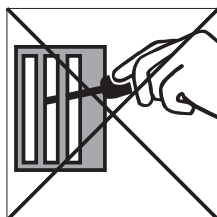

I

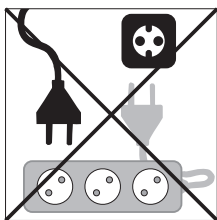

J



K



L

gebruiksaanwijzing op een veilige plaats te bewaren voor latere raadpleging.

- A. Gebruik geen beschadigde kabel.
- B. Kabel niet afklemmen of knikken.
- C. Plaats op een vlakke ondergrond.
- D. Niet voor een open raam plaatsen.
- E. Niet met chemicaliën in contact brengen.
- F. Niet bij een warmtebron plaatsen.
- G. Niet onderdompelen.
- H. Niets morsen.
- I. Niets in het apparaat steken.
- J. Geen verlengkabel gebruiken.
- K. Buiten bereik van kinderen houden.
- L. Niet zelf repareren.

PL OGÓLNE ZASADY BEZPIECZEŃTWA

Dla własnego bezpieczeństwa przeczytaj dokładnie treść instrukcji obsługi klimatyzatora! Osobom, które nie zapoznały się z instrukcją obsługi niniejszego urządzenia, zabrania się z niego korzystać. Radzimy przechowywać instrukcję obsługi w bezpiecznym miejscu, aby w razie potrzeby móc skorzystać z niej w przyszłości.

- A. Nie używać uszkodzonego przewodu zasilającego.
- B. Nie uciskać ani nie zginać przewodu.
- C. Urządzenie umieścić na płaskim podłożu.
- D. Nie umieszczać urządzenia przed otwartym oknem.
- E. Nie stosować żadnych środków chemicznych.
- F. Nie umieszczać w bezpośrednim sąsiedztwie źródeł ciepła.
- G. Nie zanurzać w wodzie.
- H. Nie rozlewać cieczy.
- I. Nie wtykać obcych przedmiotów do aparatu.
- J. Nie używać przedłużacza.
- K. Trzymać z daleka od dzieci.
- L. Nie próbować naprawiać klimatyzatora samodzielnie.

S ALLMÄN SÄKERHET

Av säkerhetsskäl, läs noga igenom denna bruksanvisning innan du använder enheten. Personer som inte har satt sig in i denna bruksanvisning får inte använda denna luftkonditioneringsapparat. Vi rekommenderar starkt att denna bruksanvisning förvaras på ett säkert ställe för framtida referens.

- A. Använd inte en trasig sladd.
- B. Sladden får inte klämmas eller böjas.
- C. Får ej placeras på ojämnt underlag.
- D. Får ej placeras framför ett öppet fönster.
- E. Får ej komma i kontakt med kemikalier.
- F. Får ej placeras nära en värmekälla.
- G. Får ej sänkas ner i vatten.
- H. Spill inte vätska på enheten.
- I. För inte in något i enheten.
- J. Använd inte en förlängningsladd.
- K. Förvaras utom räckhåll för barn.
- L. Reparera inte enheten.



A

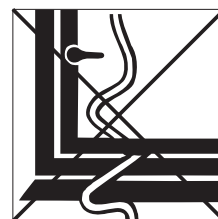

B

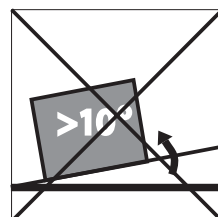

C

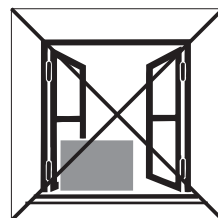

D



E



F

SLO SPLOŠNI VARNOSTNI NASVETI

Zaradi varnosti pred uporabo naprave preberite ta varnostna navodila. Osebe, ki niso seznanjene s temi navodili naj te naprave ne uporabljajo. Priporočamo, da navodila shranite.

- A. Ne uporabljajte pokodovanega električnega vodnika.
- B. Kabla ne prepogibajte in pazite, da ga ne priščipnete.
- C. Naprava naj stoji v vodoravnem položaju.
- D. Ne postavljajte je pred odprto okno.
- E. Ne izpostavljajte je kemikalijam.
- F. Ne postavljajte v bližino izvora toplote.
- G. Ne potaplajte naprave v vodo



G

- H. Na napravo ne zlivajte vode.
- I. V napravo ne vstavljajte predmetov.
- J. Ne uporabljajte električnega podaljška.
- K. Napravo hranite izven dosega otrok.
- L. Naprave ne popravljate sami.



H

SLO GENEL GÜVENLİK

Güvenlik açısından çalıştırmaya başlamadan önce lütfen kullanma talimatını dikkatlice okuyunuz! Kullanma talimatını bilmeyen kişilerin aleti kullanması yasaktır.

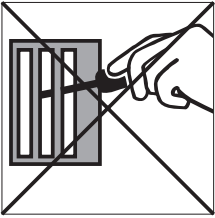

I

- A. Hasar görmüş kablo kullanmayınız.
- B. Kabloyu ezmeyiniz ve katlamayınız.
- C. Mutlaka yatay kurunuz.
- D. Açık pencerelerin önüne kurmayınız.
- E. Kimyasal maddelerle temas ettirmeyiniz.
- F. Isı kaynakların bulunduğu yerlere kurmayınız.
- G. Şuya batırmayınız.
- H. Üzerine sıvı dökmeyiniz.
- I. Aletin içine cisim sokmayınız.
- J. Uzatıcı kablo kullanmayınız.
- K. Çocukların erişemeyeceği yerelerde muhafaza ediniz.
- L. Kendiniz tamir etmeyiniz.

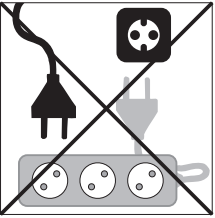

J



K

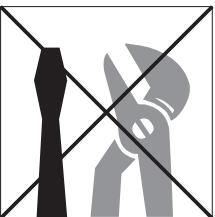

L

BEZEICHNUNG

- ① Grille d'entrée d'air
- ② Panneau central
- ③ Roulettes
- ④ Grille d'aspiration
- ⑤ Poignées
- ⑥ Filtre
- ⑦ Évacuation du condensat (déshumidification)
- ⑧ Boîtier du tuyau d'échappement d'air
- ⑨ Évacuation du condensat (chauffage)
- ⑩ Câble d'alimentation

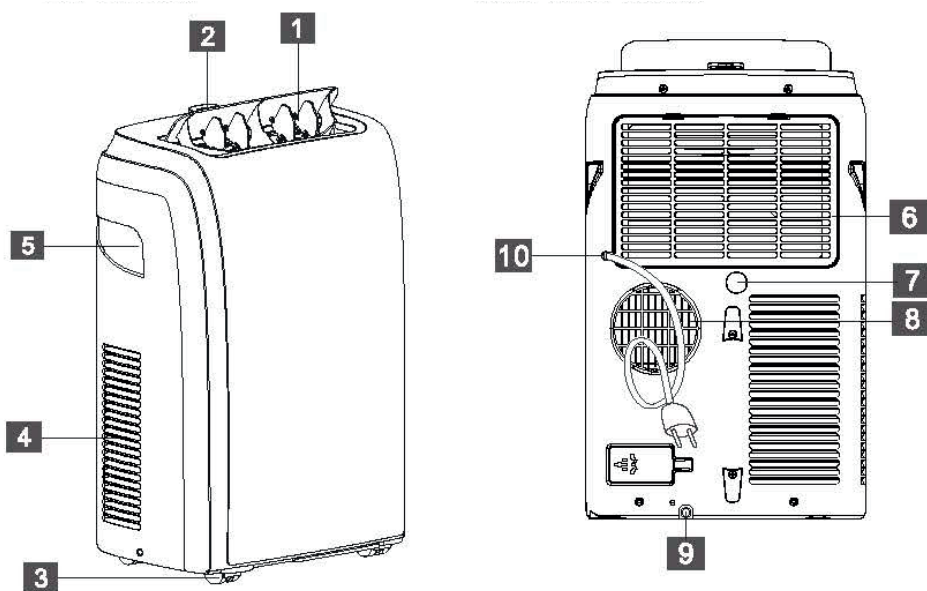

- ① Déflecteur
- ② Grille de sortie d'air
- ③ Écran d'affichage
- ④ Poignée (des deux côtés)
- ⑤ Grille d'aspiration
- ⑥ Roulettes
- ⑦ Panneau de commande
- ⑧ Grille d'aspiration
- ⑨ Grille de sortie d'air
- ⑩ Évacuation du condensat
- ⑪ Câble d'alimentation

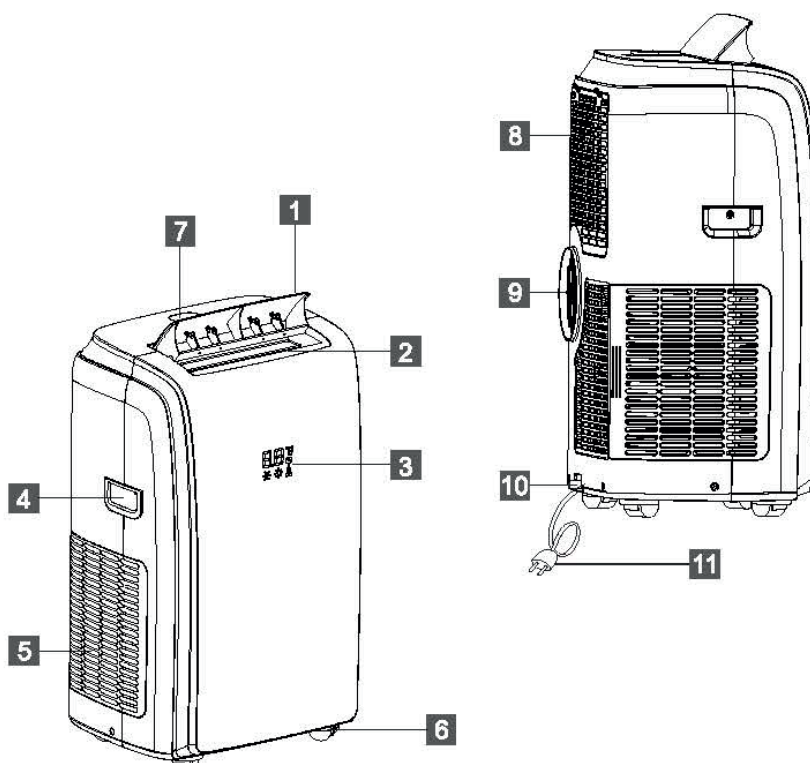

1. LISEZ PRÉALABLEMENT LE MANUEL D'UTILISATION.

2. EN CAS DE DOUTE, CONTACTEZ VOTRE REVENDEUR.

Madame, Monsieur,

Toutes nos félicitations pour l'achat de votre climatiseur. Outre le refroidissement de l'air, ce climatiseur possède trois autres fonctions, à savoir la déshumidification, la circulation et la filtration de l'air. Le climatiseur roulant est très facile à utiliser et à déplacer. Vous venez d'acquérir un produit de qualité dont vous pourrez profiter pendant de longues années à condition de l'utiliser de façon adéquate. C'est pourquoi nous vous invitons à lire d'abord ce mode d'emploi, pour assurer une durée vie optimale à votre climatiseur. Nous vous souhaitons beaucoup de fraîcheur et de confort avec votre climatiseur.

Cordiales salutations,

PVG Holding B.V.

Service Clients

A PRESCRIPTIONS DE SÉCURITÉ

Lisez attentivement ce manuel d'utilisation avant d'utiliser l'appareil et conservez-le pour toute référence ultérieure. Installez cet appareil uniquement s'il est conforme à la législation, aux ordonnances et aux normes locales et nationales. Ce produit a été conçu pour être utilisé comme climatiseur dans des maisons résidentielles, et il doit être utilisé uniquement dans des endroits secs, dans des conditions domestiques normales et en intérieur, dans un séjour, une cuisine ou un garage.



IMPORTANT

- L'installation doit entièrement répondre aux réglementations, ordonnances et normes en vigueur localement.
- L'appareil est conçu exclusivement pour une utilisation dans un lieu sec, à l'intérieur de la maison.
- Vérifiez la tension du réseau. Cet appareil est conçu uniquement pour une prise de courant avec mise à la terre avec une tension de raccordement de 230 V / 50 Hz.
- L'appareil DOIT toujours être branché sur une prise de terre. Si l'alimentation électrique n'est pas connectée à la terre, l'appareil ne doit absolument pas être branché.
- La fiche électrique doit toujours être facilement accessible lorsque l'appareil est branché.
- Lisez soigneusement ce manuel et suivez les instructions.

Avant de brancher l'appareil, vérifiez si:

- la tension de raccordement est bien la même que celle indiquée sur la plaque signalétique;
- la prise et l'approvisionnement en courant sont bien adaptés à l'appareil;
- la fiche électrique rentre bien dans la prise de contact;
- l'appareil est bien posé sur une surface plane et stable.

Si vous n'êtes pas certain que tout est en ordre, faites vérifier l'installation électrique par un professionnel.

- Cet appareil est fabriqué selon les normes de sécurité CE. Soyez cependant prudent lors de son utilisation, comme avec tout autre appareil électrique.
- Ne couvrez jamais la grille d'entrée et de sortie d'air.
- Avant de déplacer l'appareil, videz le réservoir d'eau par l'ouverture prévue à cet effet.
- Ne mettez jamais l'appareil en contact avec des produits chimiques.
- N'introduisez aucun objet dans les ouvertures de l'appareil.
- Pour éviter tout risque de court-circuit, ne mettez JAMAIS l'appareil en contact avec de l'eau. Ne pas le vaporiser ni le tremper dans de l'eau.
- Débranchez toujours l'appareil avant d'en nettoyer ou d'en changer une pièce.
- Ne branchez JAMAIS l'appareil sur une rallonge électrique. Si vous ne disposez pas de prise de courant avec mise à la terre, faites assurer l'installation par un électricien reconnu.



- Comme avec tous les appareils électriques, soyez prudent et attentif lorsque des enfants se trouvent près de l'appareil.
- Si une éventuelle réparation est nécessaire (en dehors des activités d'entretien), faites-la exécuter par un technicien agréé ou par votre distributeur. Dans le cas contraire, vous risquez d'annuler votre garantie.
- Débranchez toujours l'appareil lorsque vous ne l'utilisez pas.
- Si le cordon électrique de l'appareil est endommagé, faites-le toujours changer par votre distributeur, le service après-vente ou un technicien agréé.
- Cet appareil n'est pas conçu pour des utilisateurs (y compris les enfants) qui présentent un handicap moteur, mental ou sensoriel, ou qui manquent d'expérience et de connaissances, sauf s'ils sont surveillés par une personne responsable de leur sécurité.
- Surveillez les enfants présents, ils ne doivent en aucun cas jouer avec l'appareil.
- Cet appareil peut être utilisé par des enfants de plus de 8 ans et des personnes aux capacités physiques, sensorielles ou mentales réduites, ou manquant d'expérience et de connaissances ; il faut pour cela leur avoir fourni un encadrement ou des consignes à propos de l'utilisation sécurisée de l'appareil et leur avoir expliqué clairement les dangers potentiels.
- Ne pas laisser les enfants jouer avec l'appareil.
- Les enfants ne doivent pas être chargés du nettoyage et de l'entretien de l'appareil sauf s'ils sont encadrés.



ATTENTION!

- N'utilisez jamais l'appareil avec un cordon ou une fiche électrique endommagé. Ne serrez jamais le cordon électrique et évitez tout contact avec des arêtes tranchantes.
- Ne jamais utiliser l'appareil dans une pièce fermée hermétiquement sous risque de créer une sous pression, ce qui peut perturber le fonctionnement et la sécurité des chauffe-eaux, hottes aspirantes, fours etc.
- Le non-respect des instructions peut conduire à une annulation de la garantie de l'appareil

B ACCESSOIRES

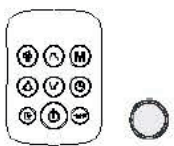
PIÈCES	DÉSIGNATION DES PIÈCES	QUANTITÉ
	Tuyau d'échappement Entrée du tuyau Sortie du tuyau	1 ensemble
	Languette plastifiée	1 ensemble
	Batteries de la télécommande (*)	1 ensemble

À noter : Toutes les instructions de ce manuel sont uniquement à titre explicatif.
Votre appareil peut être légèrement différent.

C INSTRUCTIONS D'INSTALLATION

ÉVACUER L'AIR CHAUD

En mode Cool (Refroidir), l'appareil doit être placé près d'une fenêtre ou d'une ouverture afin que l'air chaud d'échappement soit acheminé vers l'extérieur.

Positionnez d'abord l'unité sur un plancher plat et veillez à ce qu'il y ait un espace d'au moins 30 cm (12") autour de l'unité, et qu'elle soit à proximité d'une source d'alimentation à une seule sortie de circuit.

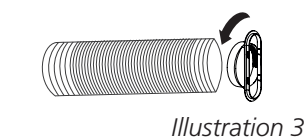
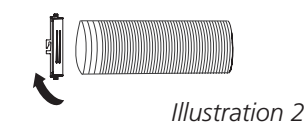
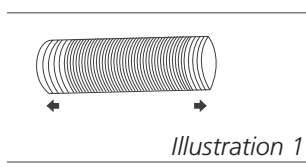

- 1 Déployez l'un des côtés du tuyau (Illustration 1) et vissez l'entrée du tuyau (Illustration 2).
- 2 Déployez l'autre extrémité du tuyau et vissez-la à la sortie du tuyau (Illustration 3).
- 3 Installez l'entrée du tuyau dans l'unité (Illustration 4).
- 4 Fixez la sortie du tuyau dans la languette plastifiée et scellez-la (Illustration 5 et 6).

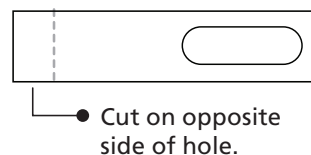
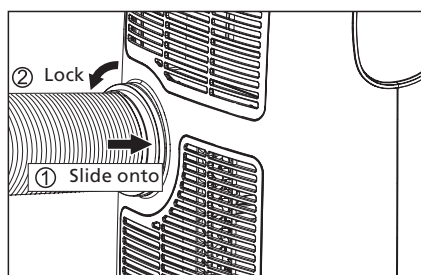

Votre languette plastifiée a été conçue pour s'adapter à la plupart des applications de fenêtres verticales et horizontales standard. Toutefois, il peut s'avérer nécessaire de modifier certains aspects des procédures d'installation pour certains types de fenêtres. La languette plastifiée peut être fixée avec des vis.

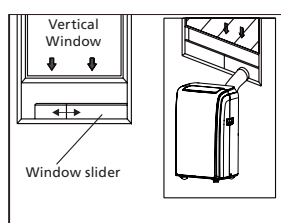

Illustration 5

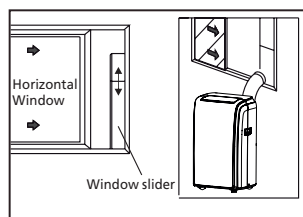

Illustration 6

Si l'ouverture de la fenêtre est inférieure à la longueur minimale de la languette plastifiée, coupez l'extrémité afin que la fixation soit suffisamment courte pour tenir dans l'ouverture de la fenêtre. Ne jamais découper le trou de la languette plastifiée.

INSTALLATION DE LA LANGUETTE PLASTIFIÉE

- 1 Paris :
 - A) Panneau
 - B) Panneau à un trou
 - C) Panneau sans trou (peut ne pas être fourni)
 - D) Vissez pour verrouiller la languette plastifiée en place

2 Montage

Faites glisser les panneaux B et C dans le panneau A et dimensionnez à la largeur de la fenêtre. Les tailles de fenêtres peuvent varier. Lors du dimensionnement de la largeur de la fenêtre, veillez à ce que le montage du kit de fenêtre soit exempt d'espaces vides et/ou poches d'air lors de la prise des mesures.

3 Verrouillez la vis dans les trous correspondant à la largeur requise par votre fenêtre pour veiller à ce qu'il n'y ait pas d'espace ou de poches d'air dans l'ensemble du montage du kit de fenêtre après l'installation.

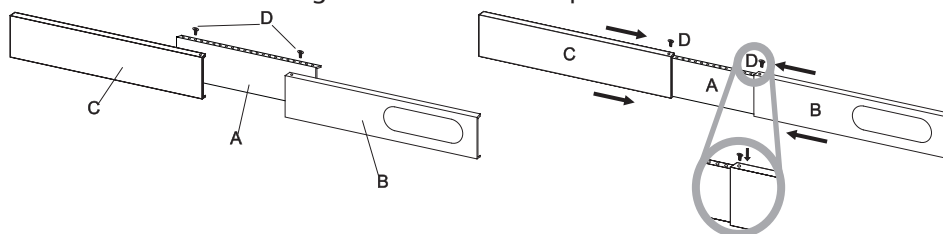

EMPLACEMENT

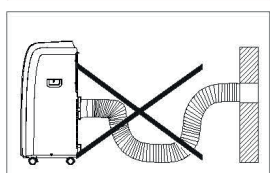
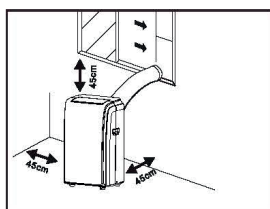

- L'unité devrait être placée sur une base solide afin de minimiser le bruit et les vibrations. Pour un positionnement sûr et sécurisé, placez l'unité sur un sol lisse et à niveau, suffisamment solide pour supporter l'unité.
- L'unité comporte des roulettes pour faciliter son déplacement, mais elle ne devrait être utilisée que sur des surfaces lisses et plates. Soyez prudent lorsque vous roulez l'unité sur des surfaces recouvertes de tapis. Utilisez de prudence et protégez les planchers lorsque vous faites rouler l'unité sur des planchers de bois. Ne tentez pas de faire rouler l'unité sur des objets.
- L'unité doit être placée à proximité d'une prise de courant correctement mise à la terre.
- Ne placez jamais d'obstacles autour de l'entrée ou de la sortie d'air de l'unité.
- Laissez au moins 45 cm d'espace à l'écart du mur pour une climatisation efficace.
- Le tuyau peut être allongé, mais il est préférable de le laisser à la longueur minimale requise. Veillez également à ce que le tuyau ne soit pas trop courbé ou affaissé.

D DESCRIPTION DE L'ÉCRAN D'AFFICHAGE

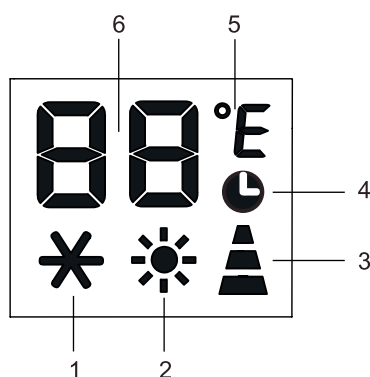

1. Symbole REFROIDIR
2. Symbole CHALEUR*
3. Indicateur de vitesse du VENTILATEUR
4. Symbole de la MINUTERIE
5. Symbole de la température
6. Indicateur de température

* signifie que seul le modèle de pompe à chaleur possède cette option.

FONCTIONNEMENT DU PANNEAU DE COMMANDE

Le panneau de commande est situé sur le dessus de l'appareil, vous permettant de gérer les fonctions des pièces sans télécommande, mais pour exploiter pleinement son potentiel, vous devez utiliser la télécommande.

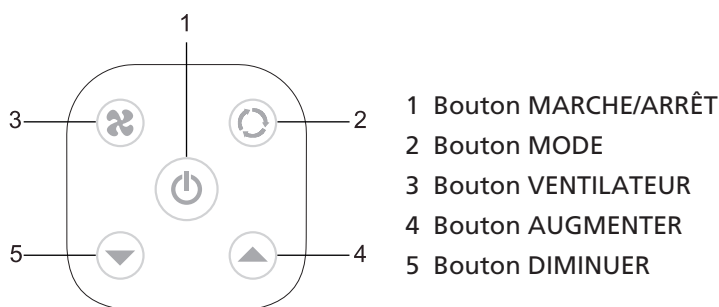

METTRE L'APPAREIL EN MARCHÉ

Branchez dans la prise de courant, puis l'appareil sera en veille. Appuyez sur le bouton pour mettre l'appareil en marche. La dernière fonction active au moment où l'appareil s'est éteint apparaîtra.



Ne jamais éteindre l'appareil en le débranchant du secteur. Toujours appuyer sur le bouton , puis attendre quelques minutes avant de le débrancher. Cela permet à l'appareil d'effectuer un cycle de vérifications afin de vérifier le fonctionnement.

DESCRIPTION DE L'ÉCRAN D'AFFICHAGE

MODE REFROIDIR

Idéal en temps chaud et humide pour refroidir et déshumidifier la pièce.

Pour définir ce mode correctement :

- Appuyer sur le bouton M à quelques reprises jusqu'à ce que le symbole apparaisse.
- Sélectionner la température cible de 18-35°C (64-90°F) en appuyant sur le bouton ou jusqu'à ce que la valeur correspondante soit affichée.
- Sélectionner la vitesse de ventilation requise en appuyant sur le bouton.

Trois vitesses sont disponibles :

VITESSE MAXIMALE : pour une puissance maximale du ventilateur

VITESSE MOYENNE : réduit les niveaux de bruit tout en conservant un bon niveau de confort

VITESSE FAIBLE : pour un fonctionnement silencieux

En été, la température la plus appropriée pour la pièce varie de 24 à 27°C (75 à 81°F). Toutefois, il est recommandé de ne pas régler l'appareil à une température trop inférieure à celle extérieure. La différence de vitesse du ventilateur est plus perceptible lorsque l'appareil est en mode VENTILATEUR, mais cela peut ne pas être aussi apparent en mode REFROIDIR.

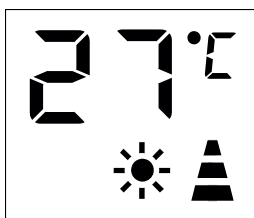

☼ MODE CHALEUR*

* signifie que seul le modèle de pompe à chaleur possède cette option.

Pour définir ce mode correctement :

- Appuyer sur le bouton M à quelques reprises jusqu'à ce que le ☼ symbole apparaisse.
- Sélectionner la température cible de 13-27°C (55-81°F) en appuyant sur le bouton \wedge ou V jusqu'à ce que la valeur correspondante soit affichée.
- Sélectionner la vitesse de ventilation requise en appuyant sur le \otimes bouton.

Trois vitesses sont disponibles :

VITESSE MAXIMALE : pour une puissance maximale du ventilateur

VITESSE MOYENNE : réduit les niveaux de bruit tout en conservant un bon niveau de confort

VITESSE FAIBLE : pour un fonctionnement silencieux

- L'eau est retirée de l'air et recueillie dans le réservoir.
- Lorsque le réservoir est plein, l'appareil s'éteint et "F L " (réservoir plein) apparaît sur l'affichage. Le bouchon du réservoir doit être retiré et vidé. Faites s'écouler l'eau restant dans une cuvette. Lorsque toute l'eau a été évacuée, remettez le bouchon en place.
- Lorsque le réservoir a été vidé, l'appareil redémarre.

N.B.: - En cas de fonctionnement dans des pièces très froides, l'appareil dégivre automatiquement, interrompant momentanément le fonctionnement normal. "L L " apparaît sur l'affichage.

Au cours du fonctionnement, il est normal que le bruit provoqué par l'appareil change.

- Dans ce mode, vous devrez probablement attendre quelques minutes avant que l'appareil ne commence à émettre de l'air chaud.
- Dans ce mode, le ventilateur peut fonctionner pendant de courtes périodes, même si la température réglée a déjà été atteinte.

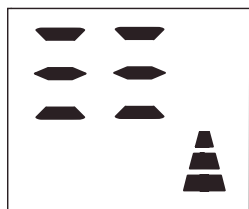

MODE VENTILATEUR

Lorsque vous utilisez l'appareil dans ce mode, le tuyau d'air n'a pas besoin d'être fixé.

- Appuyer sur le bouton M à quelques reprises jusqu'à ce que le symbole apparaisse.
- Sélectionner la vitesse de ventilation requise en appuyant sur le \otimes bouton.

Trois vitesses sont disponibles :

Vitesse maximale : pour une puissance maximale du ventilateur

Vitesse moyenne : réduit les niveaux de bruit tout en conservant un bon niveau de confort

Vitesse faible : pour un fonctionnement silencieux



MODE DÉSHUMIDIFIER

Idéal pour réduire l'humidité de la pièce (au printemps et en automne, dans



les pièces humides, lors de périodes pluvieuses, etc.).

En mode déshumidifier, l'appareil doit être préparé de la même manière que pour le mode refroidir, avec le tuyau d'évacuation d'air fixé afin de permettre à l'humidité d'être évacuée à l'extérieur.

Pour définir ce mode correctement :

- Appuyer sur le bouton M à quelques reprises jusqu'à ce que le **dh** symbole apparaisse
- Sélectionner la vitesse de ventilation requise en appuyant sur le  bouton.

Trois vitesses sont disponibles :

-  **Vitesse maximale** : pour obtenir le meilleur effet de déshumidification.
-  **Vitesse moyenne** : peut réduire le niveau de bruit tout en conservant un meilleur effet de déshumidification.
-  **Vitesse faible** : pour un fonctionnement silencieux, mais cela affaiblit relativement l'effet de déshumidification.

CHANGER L'UNITÉ DE TEMPÉRATURE

Lorsque l'appareil est en veille, appuyez sur le bouton M pendant 20 secondes, puis vous pourrez changer la température de l'unité.

Par exemple :

Avant le changement, en mode refroidir, l'écran s'affiche comme sur l'illustration 1.

Après le changement, en mode refroidir, l'écran s'affiche comme sur l'illustration 2.



illustration 1

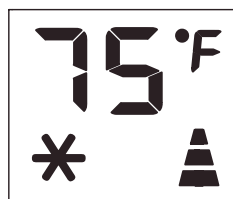



illustration 2

DIAGNOSTIC AUTOMATIQUE

L'appareil dispose d'un système de diagnostic automatique, permettant d'identifier un certain nombre de dysfonctionnements. Les messages d'erreurs sont affichés sur l'écran de l'appareil

SI AFFICHÉ :	QUE DEVRAIS-JE FAIRE ?
 FAIBLE TEMPÉRATURE (prévention du gel)	L'appareil est muni d'un dispositif de protection contre le gel afin d'éviter la formation excessive de glace. L'appareil redémarre automatiquement lorsque le processus de dégivrage est complété.
 DÉFAILLANCE DE LA SONDE (capteur endommagé)	Si cela est affiché, contactez votre centre de service local agréé.



RÉSERVOIR PLEIN
(réservoir de sécurité
plein)

Videz le réservoir de sécurité interne en suivant les instructions du paragraphe "Opérations de fin de saison".

E MANUEL DE LA TÉLÉCOMMANDE



- Bouton Ventilateur
- Bouton Oscillation
- Bouton Veille
- Bouton Augmenter
- Bouton Diminuer
- Bouton Marche/Arrêt
- Bouton Mode
- Bouton Timer (minuterie)
- Bouton Commutateur de l'unité

- ✓ Pointez la télécommande vers le récepteur de l'appareil
- ✓ La télécommande ne doit pas être éloignée de plus de 7 mètres de l'appareil (sans aucun obstacle entre la télécommande et le récepteur).
- ✓ La télécommande doit être manipulée avec le plus grand soin. Ne pas la laisser tomber ou l'exposer à la lumière directe du soleil ou à des sources de chaleur. Si la télécommande ne fonctionne pas, veuillez essayer de retirer la batterie et de la remettre en place.

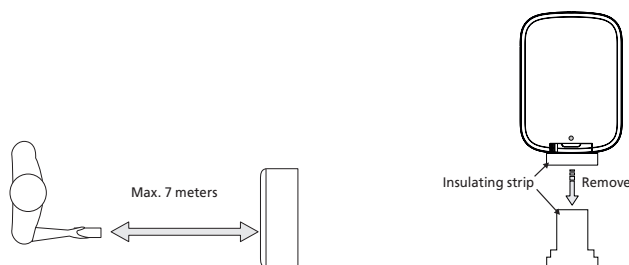





RÉGLAGE DE LA MINUTERIE

Cette minuterie peut être utilisée pour retarder le démarrage ou l'arrêt de l'appareil. Cela évite de gaspiller de l'électricité en optimisant les périodes de fonctionnement.

Démarrage de la programmation

- Mettez l'appareil en marche, choisissez le mode désiré, par exemple refroidir, 24°C, vitesse élevée du ventilateur. Éteignez l'appareil.
- Appuyez sur le bouton , l'écran affichera 1-24 heures, et le symbole le symbole et le symbole clignoteront ensemble. (Illustration 3)
- Appuyez à de nombreuses reprises, jusqu'à ce que l'heure correspondante s'affiche. Attendez avant 5 secondes, la minuterie sera active, puis seul le symbole sera affiché à l'écran. (Illustration 4)
- Appuyez à nouveau sur le bouton ou le bouton la minuterie sera annulée, et le symbole ne sera plus affiché à l'écran.

Arrêt de la programmation

- Lorsque l'appareil est en fonctionnement, appuyez sur le bouton  l'écran affichera les heures et plusieurs symboles clignoteront ensemble. (Illustration 5)
- Appuyez à de nombreuses reprises, jusqu'à ce que l'heure correspondante s'affiche. Attendez environ 5 secondes, la minuterie sera active. Alors, seul le symbole  sera affiché à l'écran. (Illustration 6)
- Appuyez à nouveau sur le bouton  ou le bouton  la minuterie sera annulée, et le symbole  ne sera plus affiché à l'écran.

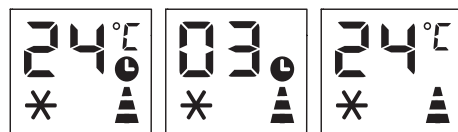
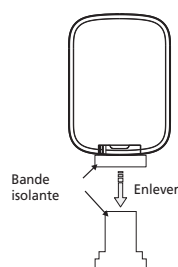

illustration 5 illustration 6 illustration 7



La télécommande viendra avec une batterie déjà installée. Lorsque vous utiliserez la télécommande pour la première fois, retirez la bande isolante transparente du boîtier de la batterie en la tirant délicatement.

REPLACEMENT DE LA BATTERIE

Pour remplacer la batterie, suivez les étapes ci-dessous :

- 1 Pousser la broche vers le bas et enlever le couvercle de batterie
- 2 Remplacez la batterie et faites glisser le couvercle de la batterie à sa place sur la télécommande ;

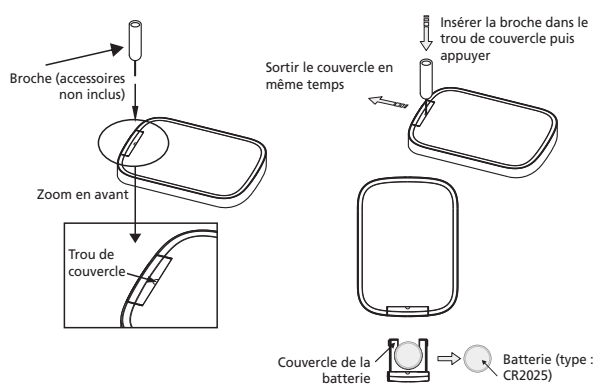

F NETTOYAGE DES FILTRES À AIR

Afin que votre appareil fonctionne efficacement, vous devriez nettoyer le filtre après chaque semaine de fonctionnement. Le filtre de l'évaporateur peut être retiré comme sur l'illustration 28.

Les filtres du condenseur sont deux pièces.

Étape 1: Retirez le filtre comme sur l'illustration 29.

Étape 2: Retirez l'autre filtre comme sur l'illustration 30-31.

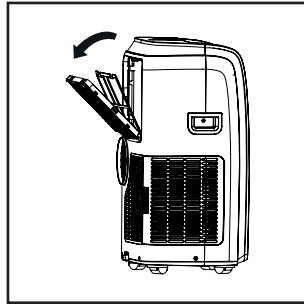

illustration. 28

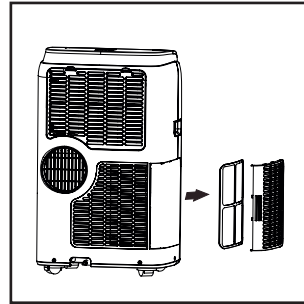

illustration. 29

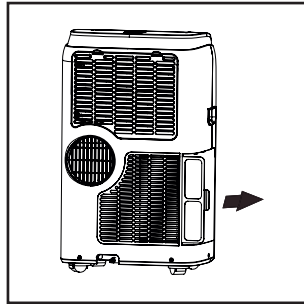

illustration. 30

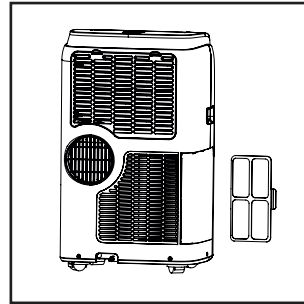

illustration. 31

Utilisez un aspirateur pour enlever les accumulations de poussière du filtre. S'il est très sale, immergez-le dans de l'eau tiède et rincez à de nombreuses reprises. L'eau ne doit jamais être plus chaude que 40°C (104°F). Après le lavage, laissez le filtre sécher, puis fixez la grille d'aspiration à l'appareil.

G MÉTHODE DE DRAINAGE DE L'EAU

En cas d'une condensation excessive d'eau à l'intérieur de l'appareil, ce dernier cesse de fonctionner et affiche "F L" (RÉSERVOIR PLEIN tel que mentionné dans la section DIAGNOSTIQUE AUTOMATIQUE.

Cela indique que la condensation de l'eau doit être évacuée en utilisant les procédures suivantes :

Drainage manuel (Illustration 24)

Dans des zones à humidité élevée, l'eau peut devoir être évacuée

- 1 Débranchez l'appareil de la source d'alimentation.
- 2 Placez un bac d'évacuation sous le bouchon d'évacuation inférieur. Voir le schéma.
- 3 Retirez le bouchon d'évacuation inférieur.
- 4 L'eau va s'écouler et être recueillie dans le bac d'évacuation (peut ne pas être fourni).
- 5 Une fois que l'eau est évacuée, remplacez le bouchon d'évacuation inférieur de manière ferme.
- 6 Mettez l'appareil en marche.

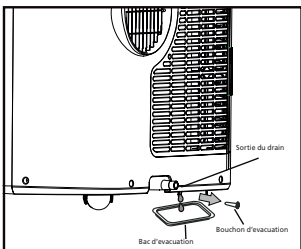

illustration. 24

H MONTAGE D'AUTRES COMPOSANTS FOURNIS

Installation du drain de condensation permanent

Drainage en continu (Illustration 25)

Lorsque vous utilisez l'appareil en mode déshumidificateur, un drainage continu est recommandé.

- 1 Débranchez l'appareil de la source d'alimentation.
- 2 Retirez le bouchon d'évacuation. Au cours de cette opération, de l'eau résiduelle peut se répandre. Veuillez donc avoir un bac à votre disposition pour recueillir l'eau.
- 3 Raccordez le tuyau de drainage (12,7 mm ou 1/2", peut ne pas être fourni). Voir le schéma.
- 4 L'eau peut être évacuée en continu à travers le tuyau, se rendant dans le drain du sol ou dans un seau.
- 5 Mettez l'appareil en marche.

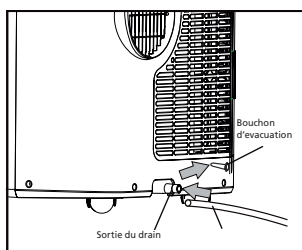

illustration. 25

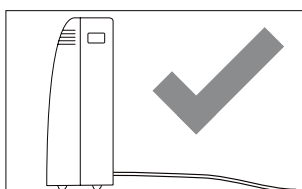

illustration. 26

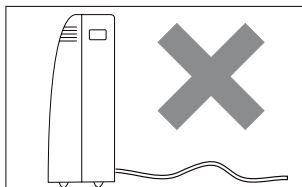



illustration. 27



NOTE

Assurez-vous que la hauteur et la section du tuyau d'évacuation ne soient pas plus hautes que celles de la sortie d'évacuation ou le réservoir d'eau pourrait ne pas être évacué. (Illustration 26 et Illustration 27)

I NETTOYAGE

Avant le nettoyage ou l'entretien, éteignez l'appareil en appuyant sur le bouton  du panneau de commande ou de la télécommande. Attendez quelques minutes, puis débranchez-le de la prise de courant

NETTOYAGE DE LA MACHINE

Nettoyez de préférence l'appareil à l'aide d'un chiffon légèrement humidifié, puis séchez-le à l'aide d'un chiffon sec.

- Ne lavez jamais l'appareil à l'eau. Cela pourrait être dangereux.
- Ne jamais utiliser d'essence, d'alcool ou de solvants pour nettoyer l'appareil.
- Ne jamais pulvériser de liquides insecticides ou similaires.

J OPÉRATIONS DE DÉBUT DE FIN DE SAISON

DÉBUT DES VÉRIFICATIONS DE SAISON

Assurez-vous que le câble d'alimentation et la prise ne soient pas endommagés et que le système de mise à la terre est efficace. Suivez les instructions d'installation avec précision.

OPÉRATIONS DE FIN DE SAISON

Pour vider complètement le circuit interne d'eau, retirez le bouchon (Illustration 32). Faites s'écouler l'eau restant dans une cuvette. Lorsque toute l'eau a été évacuée, remettez le bouchon en place. Nettoyez le filtre et séchez-le soigneusement avant de le remettre en place.

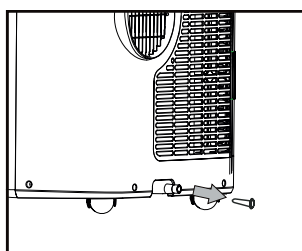

illustration. 32

L DÉPANNAGE

PROBLÈME	CAUSE	SOLUTION
L'appareil ne s'allume pas.	<ul style="list-style-type: none"> • Il n'y a pas de courant • Il n'est pas branché sur le secteur • Le dispositif de sécurité interne a été déclenché 	<ul style="list-style-type: none"> • Patientez • Branchez sur le secteur • Patientez pendant 30 minutes, puis si le problème persiste, contactez votre centre de service
L'appareil ne fonctionne que pendant une courte période	<ul style="list-style-type: none"> • Il y a des courbes dans le tuyau d'échappement d'air • Quelque chose empêche l'air d'être évacué 	<ul style="list-style-type: none"> • Positionnez le tuyau d'échappement d'air correctement, en le gardant aussi court et sans courbes que possible afin d'éviter les engorgements • Vérifiez et enlevez tous les obstacles qui obstruent l'évacuation d'air
L'appareil fonctionne, mais ne refroidit pas la pièce	<ul style="list-style-type: none"> • Fenêtres, portes et/ou rideaux ouverts 	<ul style="list-style-type: none"> • Fermez les portes, les fenêtres et les rideaux, en tenant compte des « conseils pour une bonne utilisation » donnés ci-dessus
	<ul style="list-style-type: none"> • Il y a des sources de chaleur dans la pièce (four, sèche-cheveux, etc.) 	<ul style="list-style-type: none"> • Enlevez toutes les sources de chaleur de la pièce
	<ul style="list-style-type: none"> • Le tuyau d'échappement d'air est détaché de l'appareil 	<ul style="list-style-type: none"> • Fixez le tuyau d'échappement d'air au boîtier, soit à l'arrière de l'appareil
	<ul style="list-style-type: none"> • Les spécifications techniques de l'appareil ne sont pas adaptées à la pièce dans laquelle il se trouve 	
Au cours du fonctionnement, il y a une odeur désagréable dans la pièce	<ul style="list-style-type: none"> • Filtre à air bouché 	<ul style="list-style-type: none"> • Nettoyez le filtre comme décrit ci-dessus
L'appareil ne fonctionne pas pendant environ trois minutes après l'avoir redémarré	<ul style="list-style-type: none"> • Le dispositif de sécurité du compresseur interne empêche le redémarrage de l'appareil jusqu'à ce que le délai de trois minutes se soit écoulé depuis la dernière mise à l'arrêt. 	<ul style="list-style-type: none"> • Patientez. Ce délai fait partie du fonctionnement normal.
Le message suivant apparaît sur l'affichage. LE / PF / FE	<ul style="list-style-type: none"> • The appliance has a self diagnosis system to identify a number of malfunctions 	<ul style="list-style-type: none"> • Voir le chapitre DIAGNOSTIC AUTOMATIQUE

Ne tentez pas d'ouvrir ou de réparer vous-même l'unité. Une réparation non professionnelle entraîne l'annulation de la garantie. Une réparation non professionnelle présente un danger pour l'utilisateur de l'unité.

M CONDITIONS DE GARANTIE

Le climatiseur a une garantie de 24 mois à partir de la date d'achat. Durant cette période, tous les défauts de fabrication et de matériel sont réparés gratuitement. Le règlement est le suivant:

1. Toutes autres revendications de dommages et intérêts, dommages consécutifs inclus, seront expressément refusées.
2. La réparation ou le changement de pièces durant la période de garantie ne provoque pas un prolongement de cette même garantie.
3. La garantie n'est pas valable en cas de modification de l'appareil, d'utilisation de pièces non d'origine, ou de réparation effectuée par des tierces personnes.
4. Les pièces subissant une usure normale, comme le filtre, ne sont pas garanties.
5. La garantie n'est valable que sur présentation de la preuve d'achat originale et datée sur laquelle aucune modification n'a été apportée.
6. La garantie ne couvre pas les dégâts causés par une utilisation ne respectant pas le mode d'emploi, ou suite à des négligences.
7. Les frais d'expédition et les risques liés à l'envoi du climatiseur ou de ses pièces sont toujours à la charge de l'acheteur.
8. Tout dégât causé par l'utilisation du climatiseur sans filtre, ou avec un filtre d'une autre marque que Qlima, n'est pas couvert par la garantie.

Pour éviter des dépenses inutiles, nous vous conseillons de toujours consulter en premier le mode d'emploi. Si celui-ci ne donne pas de résultat, vous pouvez emmener le climatiseur à réparer chez votre distributeur.



Ne pas jeter des appareils électriques avec les déchets municipaux non triés. Utiliser des équipements de collecte séparés. Contacter votre gouvernement local pour toute information concernant les systèmes de collecte disponibles. Si les appareils électriques sont jetés sur des sites d'enfouissement des déchets ou dans déchetteries, des substances dangereuses risquent de pénétrer dans les nappes phréatiques et entrer dans la chaîne alimentaire et peuvent poser des risques à votre santé et bien-être. Lors du remplacement d'appareils électriques usagés par des appareils neufs, le revendeur est tenu de reprendre votre vieil appareil pour recyclage au moins gratuitement. Ne jetez pas les piles dans le feu car elles pourraient exploser ou rejeter des liquides dangereux. Si vous remplacez ou si vous détruisez la télécommande, retirez les piles et jetez-les conformément aux lois en vigueur car elles nuisent à l'environnement.

Environnement: Cet appareil contient un gaz fluoré à effet de serre dont l'utilisation est régie par le protocole de Kyoto. Toute réparation ou démontage de cet appareil doit exclusivement être effectué par un personnel qualifié.

Cet appareil contient du gaz réfrigérant R290. Voir quantité dans le tableau ci-dessus. Ne diffusez pas de gaz R290 dans l'atmosphère: R290 est un gaz fluoré à effet de serre à potentiel de réchauffement global (Global Warming Potential - GWP) = 3.

Ne pas jeter vos appareils électriques avec vos ordures ménagères. Prière de

les déposer dans les lieux de dépôt prévus à cet effet. Pour toute information concernant le recyclage, merci de vous informer auprès de votre distributeur ou des autorités locales.

N DONNÉES TECHNIQUES

À utiliser à titre indicatif, sous réserve de modifications

Modèle		P 522	P 528	P 534	PH 534
Capacité de refroidissement*	kW	2,05	2,64	3,2	3,2
Capacité de réchauffement*					2,9
EER*		2,61	2,93	2,67	2,6
Classe EE*	W/W	A	A	A	A
COP*					2,8
Classe COP*	W/W				A+
Consommation électrique en mode REFROIDISSEMENT	W	785	900	1200	1230
Consommation électrique en mode CHAUFFAGE	W				1035
Consommation électrique en mode Veille	W	0,5	0,5	0,5	0,5
Courant nom.	A	3,4	4,0	5,3	5,4
Poignets	V/Hz/F	220-240 / 50 / 1			
Débit d'air max.	m³/h	300	300	330	300
Déshumidification max. **	L/h	0,6	1,1	1,5	1,5
Dimension de la pièce	m³	75	90	110	110
Type de compresseur		rotatif	rotatif	rotatif	rotatif
Réfrigérant	type / gr / GWP	R290 / 215 / 3	R290 / 245 / 3	R290 / 235 / 3	R290 / 260 / 3
Équivalent CO2	tonnes	0,001	0,001	0,001	0,001
Plage thermostat	°C	18-32	18-32	18-32	18-32
Vitesse de ventilation		3	3	3	3
Niveau de pression acoustique max. / niveau de puissance	dB(A)	56 / 65	56 / 65	56 / 65	57 / 65
Dimensions (l x h x p)	mm	420 x 700 x 310	440 x 715 x 355	440 x 715 x 355	440 x 715 x 355
Poids	kg	27	30,1	31	31
Unité de protection	IP	X0	X0	X0	X0
Contrôle à distance		oui	oui	oui	oui

* Conforme à la norme EN14511

** Deshumidification, 35°C, 60% HR



Distributed in Europe by PVG Holding B.V.

- Ⓒ Benötigen Sie weitere Informationen oder treten Probleme auf, besuchen Sie bitte unsere Website www.qlima.com, oder setzen Sie sich mit unserem Kundendienst in Verbindung (Telefonnummer auf www.qlima.com).
- Ⓓ For alle yderligere oplysninger eller ved eventuelle problemer med apparatet henvises til www.qlima.com eller det lokale Kundecenter (telefonnumre findes i www.qlima.com).
- Ⓔ Si necesita información o si tiene algún problema, visite nuestra página Web www.qlima.com, o póngase en contacto con el servicio cliente (hallará el número de teléfono en www.qlima.com).
- Ⓕ Si vous souhaitez obtenir des informations supplémentaires ou si vous rencontrez un problème, rendez-vous sur notre site Web (www.qlima.com) ou contactez notre service client (vous trouverez l'adresse et numéro de téléphone sur www.qlima.com).
- Ⓖ Jos haluat huoltoapua, lisätietoja tai laitteen kanssa tulee ongelmia, tutustu verkkosivustoon osoitteessa www.qlima.com tai kysy neuvoa PVG kuluttajapalvelukeskuksesta (www.qlima.com).
- ⒼⓈ If you need information or if you have a problem, please visit the our website (www.qlima.com) or contact our sales support (you find its phone number on www.qlima.com)
- Ⓘ Per informazioni e in caso di problemi, visitate il sito Web www.qlima.com oppure contattate il Centro Assistenza Clienti (per conoscere il numero di telefono, consultate www.qlima.com).
- Ⓝ Hvis du trenger informasjon, eller hvis du har et problem med produktet, kan du gå til nettsidene www.qlima.com. Alternativt kan du kontakte med PVG' forbrukertjeneste (telefonnummeret i www.qlima.com).
- Ⓝ Als u informatie nodig hebt of als u een probleem hebt, bezoek dan de onze website (www.qlima.com) of neem contact op met de afdeling sales support (adres en telefoon op www.qlima.com).
- Ⓕ Se necessitar de informações ou se tiver problemas, visite o Web site www.qlima.com ou contacte o Centro de Assistência (número de telefone o www.qlima.com)
- ⒼⒾ W przypadku problemów i w celu uzyskania szczegółowych informacji odwiedź stronę internetową Qlima dostępną pod adresem www.qlima.com lub skontaktuj się z Centrum kontaktów Qlima (www.qlima.com)
- Ⓒ Om du behöver service eller information eller har problem med apparaten kan du besöka www.qlima.com eller kontakta Qlima kundtjänst (du hittar telefonnumret på www.qlima.com).
- ⒺⒾ Če želite dodatne informacije, obiščite spletno mesto podjetja na naslovu www.qlima.com ali pokličite na telefonsko (www.qlima.com).
- ⒿⒹ Daha fazla bilgiye ihtiyaç duyarsanız veya bir sorunla karşılaşırsanız, www.qlima.com adresindeki Qlima İnternet sitesini ziyaret edin veya ülkenizde bulunan Qlima müşteri merkezimize iletişim kurun (telefon numarasını: www.qlima.com).

