

# Qlima

WDH 129 - WDH 229

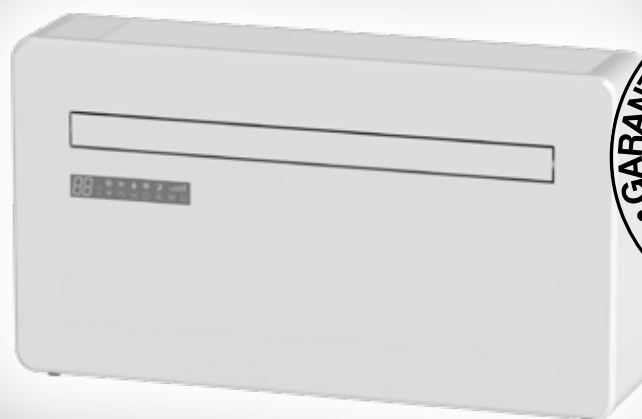
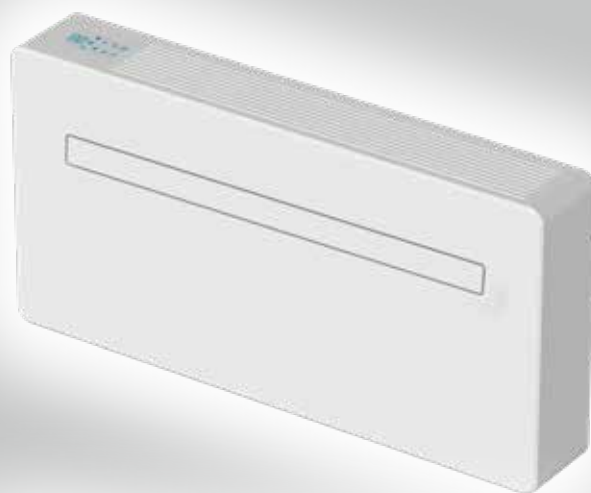

DK	BETJENINGSMANUAL	2
FIN	KÄYTTÖOHJE	32
GB	OPERATING MANUAL	62
N	BRUKSANVISNING	92
PL	INSTRUKCJA OBSŁUGI	122
S	INSTRUKTIONSBOK	152

## VIGTIGT KOMPONENTER

- ① Luftindtagsrist
- ② Lamel
- ③ Frontpanel
- ④ Betjeningspanel  
(afhængigt af model)
- ⑤ Vægbeslag
- ⑥ Bagpanel
- ⑦ Ventilation
- ⑧ Afløbsrør

### FORSIDE

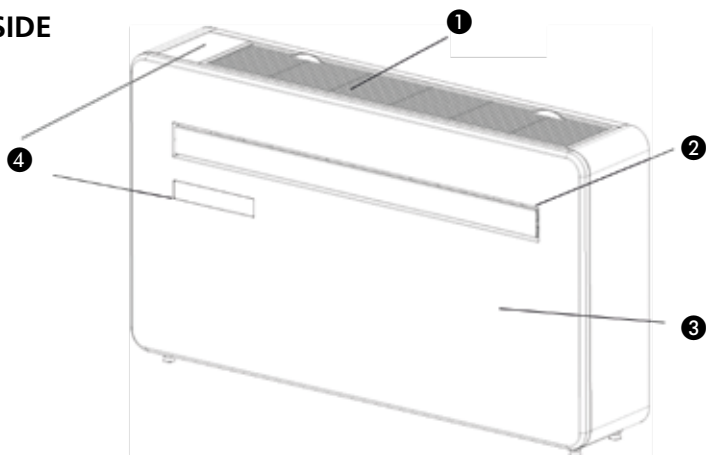

### BAGSIDE

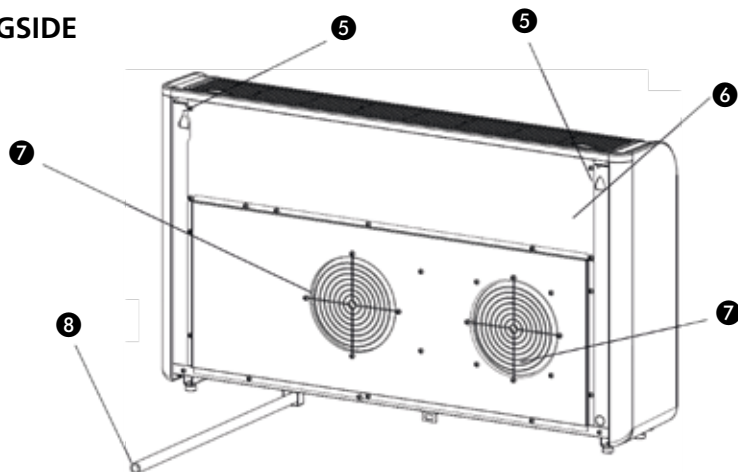

## HVAD ER INKLUDERET

- ① Klima anlæg
- ② Vægskabelon
- ③ Kanalplade Af Plast (X2)
- ④ Rawlplug
- ⑤ Ventilationscover (X2)  
(Kæde, Indendørsring Og Udendørscover)
- ⑥ Fjernbetjening
- ⑦ Skruer
- ⑧ Vægarm
- ⑨ Fast plade
- ⑩ 4x10 tappeskrue

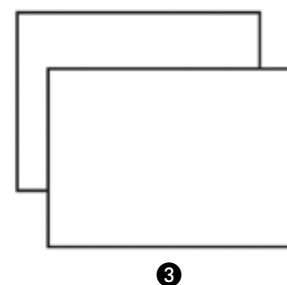
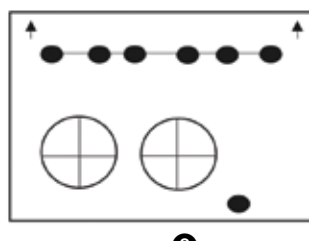

Diagrammerne Er Kun Til Illustrative Formål

1. LÆS BRUGSANVISNINGEN FØRST.

2. I TVIVLSTILFÆLDE KONTAKT DIN FORHANDLER.

## NØDVENDIGT VÆRKTØJ

- ① Vaterpas
- ② Bor
- ③ Målebånd
- ④ 180 mm Kernebor
- ⑤ 8 mm Bit Til Murværk
- ⑥ Skarp Kniv
- ⑦ 20 mm Bit Til Murværk
- ⑧ Blyant

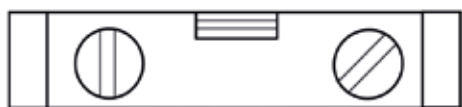

①

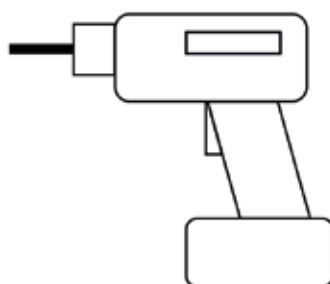

②

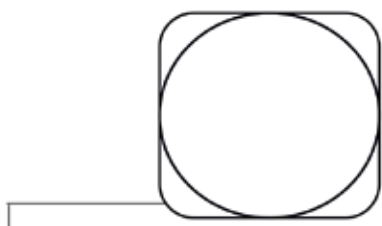

③

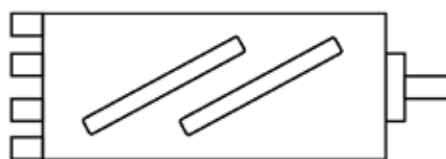

④



⑤



⑥



⑦



⑧

Til rette vedkommende,

Tillykke med købet af dit klimaanlæg. Du har købt et produkt af høj kvalitet, der giver dig mange års glæde, under forudsætning af at du bruger det ansvarligt. Når du læser disse instruktioner til brug, før du bruger dit klimaanlæg, vil du optimere levetiden. Vi ønsker dig komfort med dit klimaanlæg.

Med venlig hilsen

PVG Holding B.V.

Kundeserviceafdelingen

## A SIKKERHEDINSTRUKTIONER

Læs denne brugsvejledning grundigt før apparatet tages i brug, og gem den til senere brug. Installer kun denne enhed, når den er i overensstemmelse med lokale/nationale bestemmelser, vedtægter og standarder. Dette produkt er beregnet til at blive brugt som et klimaanlæg i private hjem og er kun egnet til brug i tørre omgivelser, under normale husstandsforhold, indendørs i stue, køkken og garage.



### VIGTIGT

- Brug aldrig enheden, hvis den har et beskadiget strømkabel, stik, kabinet eller kontrolpanel. Du må aldrig klemme strømkablet eller lade det komme i kontakt med skarpe kanter.
- Installationen skal være helt i overensstemmelse med lokale bestemmelser, forordninger og standarder.
- Enheden er udelukkende egnet til indendørs brug på tørre steder.
- Kontrollér netspændingen. Denne enhed er kun egnet til jordforbindelse, tilslutningsspænding 220-240 V / 50 Hz.
- Enheden SKAL altid have en jordforbindelse. Du må under ingen omstændigheder tilslutte enheden, hvis strømforsyningen ikke er jordforbundet.
- Stikket skal altid være let tilgængeligt, når enheden er tilsluttet.
- Læs disse instruktioner nøje, og følg vejledningen.

Før du tilslutter enheden, skal du kontrollere, at:

- Tilslutningsspændingen svarer til den på typeskiltet.
- Stikkontakten og strømforsyningen passer til enheden.
- Stikket på kablet passer til stikkontakten.
- Enheden står på en stabil og flad overflade.

Få den elektriske installation kontrolleret af en ekspert, hvis du ikke er sikker på, at alt er i orden.

- Klimaanlægget er en sikker enhed, som er fremstillet i overensstemmelse med CE-sikkerhedsstandarder. Ikke desto mindre skal du, som med alle elektriske enheder, være forsigtig, når du bruger det.
- Dæk ikke luftindløbene og luftudtagene.
- Tøm vandreservoaret igennem vanddrænet, før du flytter enheden.
- Lad aldrig enheden komme i kontakt med kemikalier.
- Stik ikke genstande ind i åbningerne på enheden.
- Lad aldrig enheden komme i kontakt med vand. Sprøjt ikke enheden til med vand eller nedsenk den, da det kan medføre kortslutning.
- Tag altid stikket ud af stikkontakten, før du rengør eller udskifter enheden eller en del af enheden.

- Tilslut ALDRIG enheden ved hjælp af en forlængerledning. Hvis der ikke allerede findes en egnet jordet stikkontakt, skal der installeres én af en autoriseret elektriker.
- Overvej altid sikkerheden for børn i nærheden af denne enhed, som med enhver elektrisk enhed.
- Få altid reparationer - ud over regelmæssig vedligeholdelse - udført af en autoriseret servicetekniker. Undladelse af at gøre det kan medføre, at garantien annulleres.
- Tag altid stikket ud af stikkontakten, når enheden ikke er i brug.
- Hvis strømkablet er beskadiget, skal det udskiftes af fabrikanten, kundeserviceafdelingen eller personer med tilsvarende kvalifikationer for at forhindre fare.
- Denne maskine er ikke beregnet til brug af personer (herunder børn) med nedsat fysiske eller mentale evner eller sanseevner eller manglende erfaring og viden, medmindre de har modtaget opsyn og vejledning vedrørende brug af maskinen af en person, der er ansvarlig for deres sikkerhed.
- Børn bør holder under opsyn for at sikre, at de ikke leger med symaskinen.
- Dette apparat kan bruges af børn i alderen fra 8 år og derover og personer med nedsatte fysiske, sensoriske eller mentale evner eller manglende erfaring og viden, hvis de er blevet vejledt eller instrueret i brugen af apparatet på en sikker måde og forstår de involverede farer.
- Børn må ikke lege med apparatet.
- Rengøring og brugervedligeholdelse må ikke foretages af børn uden opsyn.



### **BEMÆRK!**

- Gør aldrig rummet, hvor denne enhed skal bruges, helt lufttæt. Dette skaber undertryk i rummet. Undertryk kan forstyrre sikker drift af geysere, ventilationssystemer, ovne mv.
- Hvis ikke instruktionerne følges, kan det medføre, at garantien ophæves på denne enhed.

Specifikke oplysninger om apparater med R 290-kølemiddelgas.

- Læs alle advarslerne grundigt.
- Ved afrimning og rengøring af apparatet må du ikke bruge andre værktøjer end dem, der anbefales af fabrikanten.
- Apparatet skal placeres i et område uden kontinuerlige antændelseskilder (f.eks. åben ild, gas eller elapparater i drift).
- Må ikke punkteres eller brændes.
- Dette apparat indeholder Y g (se mærket på enheden) R290-kølemiddelgas.
- R290 er en kølemiddelgas, der overholder de europæiske miljødirektiver. Du må ikke punktere nogen del af kølemiddelkredsløbet. Vær opmærksom på, at kølemidlet muligvis ikke indeholder lugt.
- Hvis apparatet installeres, betjenes eller opbevares i et ikke-ventileret område, skal rummet være udformet for at forhindre akkumulering af kølevæskelækage, hvilket medfører risiko for brand eller eksplosion på grund af tænding af kølemidlet forårsaget af elvarmere, komfurer eller andre



antændelseskilder.

- Apparatet skal opbevares på en sådan måde, at mekaniske fejl undgås.
- Personer, der betjener eller arbejder på kølemiddelkredsløbet, skal have den relevante certificering udstedt af en akkrediteret organisation, der sikrer kompetence til håndtering af kølemidler ifølge en specifik vurdering, der anerkendes af foreninger i branchen.
- Reparationer skal udføres på baggrund af anbefaling fra producenten.

Vedligeholdelse og reparationer, der kræver hjælp fra andet kvalificeret personale, skal udføres under tilsyn af en person, der er specificeret til at arbejde med brændbare kølemidler.

Apparatet skal installeres, betjenes og opbevares i et rum med et gulvareal, der er større end 15 m<sup>2</sup>. Apparatet skal opbevares i et godt ventileret område, hvor rummets størrelse svarer til rumstørrelsen, som er angivet for drift.

## INSTRUKTIONER TIL REPARATION AF APPARATER MED R290

### 1 GENERELLE INSTRUKTIONER

Denne instruktionsvejledning er beregnet til brug af personer med tilstrækkelig erfaring med elektrisk, elektronisk, kølemiddel- og mekanisk arbejde.

#### 1.1 Kontrol af området

Inden arbejdet påbegyndes, kræves der obligatorisk sikkerhedskontrol for systemer, der indeholder brændbare kølemidler, for at sikre, at risikoen for antændelse minimeres. Ved reparation af kølesystemet skal følgende forholdsregler overholdes, før der arbejdes på systemet.

#### 1.2 Arbejdsprocedure

Arbejdet skal udføres under en kontrolleret procedure for at minimere risikoen for, at en brandfarlig gas eller damp er til stede under arbejdet.

#### 1.3 Generelt arbejdsområde

Alt vedligeholdelsespersonale og andre, der arbejder i lokalområdet, skal undervises i arten af det arbejde, der udføres. Arbejde i lukkede rum skal undgås. Området omkring arbejdsområdet skal afspærres. Sørg for, at forholdene i området er blevet sikret ved kontrol af brandbart materiale.

#### **1.4 Kontrol af tilstedeværelse af kølemiddel**

Området skal kontrolleres med en passende kølemiddeldetektor før og under arbejdet for at sikre, at teknikeren er opmærksom på en potentielt brandfarlig atmosfære. Sørg for, at det lækagedetekteringsudstyr, der anvendes, er egnet til brug med brandfarlige kølemidler, dvs. ikke-gnistende, tilstrækkeligt forsejlet eller iboende sikkert.

#### **1.5 Tilstedeværelse af brandslukker**

Hvis der skal udføres noget varmearbejde på køleudstyret eller tilhørende dele, skal der være passende brandslukningsudstyr til stede. En pulver- eller CO<sub>2</sub>-slukker skal være tilgængelig i arbejdsområdet.

#### **1.6 Ingen antændelseskilder**

Ingen personer, der udfører arbejde på et kølesystem, som indebærer udsættelse for rørarbejde, der indeholder eller har indeholdt brandfarligt kølemiddel, må anvende antændelseskilder på en sådan måde, at det kan medføre risiko for brand eller eksplosion. Alle mulige antændelseskilder, herunder cigaretrygning, skal ske tilstrækkeligt langt væk fra stedet for installation, reparation og bortskaffelse, hvorunder brandfarligt kølemiddel eventuelt kan frigives til det omgivende rum. Før arbejdet finder sted, skal området omkring udstyret undersøges for at sikre, at der ikke er brandfarer eller tændingsrisici. Der skal opsættes "Rygning forbudt"-skilte.

#### **1.7 Ventilret område**

Sørg for, at området er åbent eller at det er tilstrækkeligt ventileret, før der udføres arbejde på systemet eller varmearbejde. Der skal være ventilation i den periode, hvor arbejdet udføres. Ventilationen skal sikkert sprede det frigivne kølemiddel og udstøde det eksternt i atmosfæren.

#### **1.8 Kontrol af køleudstyret**

Hvor elektriske komponenter ændres, skal de være egnede til formålet og have de korrekte specifikationer. Fabrikantens vedligeholdelses- og servicevejledning skal altid følges. Hvis du er i tvivl, skal du kontakte producentens tekniske afdeling for at få hjælp. Følgende kontroller skal altid udføres med hensyn til installationer med brændbare kølemidler: - ladestørrelsen er i overensstemmelse med rummets størrelse, hvor kølemiddeldelene er installeret.

- ventilationsmaskinerne og -udløbene fungerer tilfredsstillende og er ikke blokeret.
- hvis der anvendes et indirekte kølekredsløb, skal det sekundære kredsløb kontrolleres for tilstedeværelsen af kølemiddel.
- mærkningen af udstyret er fortsat synlig og læselig. Mærkater og skilte, der ikke er synlige, skal rettes til.
- kølerør eller -komponenter er installeret i en position, hvor de næppe vil blive udsat for noget stof, der kan korrodere kølemiddelholdige komponenter, medmindre komponenterne er konstrueret af materialer, som iboende er resistente over for korrosion eller er passende beskyttet mod at korrodere.

#### **1.9 Kontrol af elektriske apparater**

Reparation og vedligeholdelse af elektriske komponenter skal omfatte en indledende sikkerhedskontrol og komponentinspektion. Hvis der findes en fejl, der kan kompromittere sikkerheden, må der ikke tilsluttes strømforsyning til kredsløbet, før fejlen er rettet. Hvis fejlen ikke kan rettes omgående, men det er nødvendigt at fortsætte driften, skal der anvendes en passende midlertidig løsning. Dette skal rapporteres til ejeren af udstyret, så alle parter er vidende om det. Den første sikkerhedskontrol skal omfatte:

- At kondensatorer aflades: dette skal ske på en sikker måde for at undgå muligheden for gnister.
- At ingen aktive elektriske komponenter og ledninger udsættes under opladning, genopretning eller rensning af systemet.
- At der er kontinuitet i jordforbindelsen.

## **2 REPARATIONER TIL FORSEGLEDE KOMPONENTER**

2.1 Under reparationer til forseglede komponenter skal alle elektriske forsyninger afbrydes fra det udstyr, der arbejdes på, før enhver fjernelse af forseglede dæksler mv. Hvis det er absolut nødvendigt at have en elforsyning koblet til udstyret under service, skal en permanent metode til lækagedetektering placeres på det mest kritiske punkt for at advare om en potentielt farlig situation.

2.2 Der skal især lægges vægt på følgende for at sikre, at kabinettet ved arbejde på elektriske komponenter ikke ændres på en sådan måde, at beskyttelsesniveauet påvirkes. Dette skal omfatte skader på kablerne, for mange tilslutninger, terminaler, der ikke er lavet efter de originale specifikationer, beskadigelse af forseglinger, ukorrekt montering af dele mv.

Sørg for, at apparatet er monteret sikkert.

Sørg for, at forseglinger eller tætningsmaterialer ikke er nedbrudt, så de ikke længere kan forhindre indtrængen af brandfarlige atmosfærer. Reservedele skal være i overensstemmelse med fabrikantens specifikationer.

**BEMÆRK** Anvendelsen af et siliciumforseglingmiddel kan påvirke effektiviteten af visse typer lækagepåvisningsudstyr. Sikre komponenter skal ikke isoleres før arbejdet.

### **3 REPARATION TIL SIKRE KOMPONENTER**

Anvend ikke permanente induktive eller kapacitansbelastninger til kredsløbet uden at sikre, at dette ikke overstiger den tilladte spænding og strøm, der er tilladt for det anvendte udstyr.

Sikre komponenter er den eneste type, der kan arbejdes på i nærværelse af brandfarlig atmosfære. Testapparatet skal have den korrekte spænding.

Udskift kun komponenter med reservedele, som er angivet af fabrikanten. Andre reservedele kan resultere i antændelse af kølemiddel i atmosfæren fra en lækage.

### **4 KABELFØRING**

Kontroller, at kablerne ikke er udsat for slitage, korrosion, for højt tryk, vibrationer, skarpe kanter eller andre negative miljøvirkninger. Kontrollen skal også tage hensyn til virkningerne af aldrig eller kontinuerlige vibrationer fra kilder som kompressorer eller ventilatorer.

### **5 PÅVISNING AF BRANDFARLIGE KØLEMIDLER**

Under ingen omstændigheder må potentielle antændelseskilder anvendes til søgning efter eller påvisning af kølemiddellækager. En halogenfakkel (eller en anden detektor, der bruger åben ild) må ikke anvendes.

### **6 METODER TIL PÅVISNING AF LÆKAGE**

Følgende metoder til påvisning af lækage er acceptable for systemer indeholdende brændbare kølemidler. Elektroniske lækagedetektorer skal bruges til at detektere brandfarlige kølemidler, men følsomheden er muligvis ikke tilstrækkelig eller kan kræve genkalibrering. (Detektionsudstyr skal kalibreres i et kølemiddelfrit område.)

Sørg for, at detektoren ikke er en potentiel antændelseskilde, og at den er egnet til det anvendte kølemiddel. Lækagepåvisningsudstyret skal indstilles til en procentdel af LFL for det anvendte kølemiddel og skal kalibreres til det anvendte kølemiddel, og den passende procentdel af gas (maks. 25 %) bekræftes.

Lækagepåvisningsvæsker er egnede til brug sammen med de fleste kølemidler, men brug af vaskemidler, der indeholder klor, skal undgås, da klor kan reagere med kølemidlet og korrodere kobberøret.

Hvis der er mistanke om lækage, skal alle flammer fjernes/slukkes.

Hvis der opdages en lækage af kølemiddel, der kræver lodning, skal alt kølemiddel udvindes fra systemet eller isoleres (ved at lukke ventilerne) i en del af systemet væk fra lækagen. Oxygenfrit nitrogen (OFN) skal derefter renses gennem systemet både før og under lodningsprocessen.

## 7 FJERNELSE OG RENSNING

Ved indgreb i kølekredsløbet for at foretage reparationer eller til andre formål, skal der anvendes konventionelle procedurer. Det er imidlertid vigtigt, at bedste praksis med hensyn til brændbarhed følges. Følgende procedure skal følges: fjern kølemidlet; rens kredsløbet med inert gas; tøm det; rens det igen med inert gas; åbn kredsløbet ved skæring eller lodning.

Kølemidlet skal udvindes i de tildelte og korrekte genvindingsflasker. Systemet skal "skylles" med OFN for at gøre enheden sikker. Denne proces skal muligvis gentages flere gange. Trykluft eller ilt må ikke bruges til denne opgave. Spuling kan gøres ved at bryde vakuumet i systemet med OFN og fortsætte med at fylde, indtil arbejdsstrykket er nået, derefter udlufte det til atmosfæren og trække det ned til et vakuum. Denne proces skal gentages, indtil der ikke er noget kølemiddel tilbage i systemet.

Når den endelige OFN-afladning anvendes, skal systemet udluftes til atmosfærisk tryk for at muliggøre ethvert arbejde, der skal udføres. Dette er meget vigtigt, hvis der skal loddet på rørarbejdet. Sørg for, at stikkontakten til vakuumpumpen ikke er tæt på antændelseskilder, og at der er rigeligt med ventilation

## 8 OPLADNINGSPROCEDURER

Ud over de konventionelle opfyldningsprocedurer skal følgende krav følges. Sørg for, at der ikke opstår forurening af forskellige kølemidler, når der bruges opfyldningsudstyr. Slangor eller ledninger skal være så korte som muligt for at minimere mængden af kølemiddel indeholdt i dem. Flasker skal holdes i opretstående stilling. Sørg for, at køleanlægget er jordet, inden du fylder systemet med kølemiddel. Mærk systemet, når opfyldningen er færdig (hvis det ikke allerede er mærket). Der skal udvises ekstrem forsigtighed for ikke at overfylde kølesystemet. Før opfyldning af systemet skal det testes med OFN. Systemet skal lækagetestes ved afslutningen af opfyldningen, men inden idrifttagning. En opfølgende lækagetest skal udføres, før du forlader stedet.

## 9 NEDLUKNING

Før du udfører denne procedure, er det vigtigt, at teknikeren er helt bekendt med udstyret og alle dets detaljer.

Det anses for at være god praksis, at alle kølemidler genvindes sikkert. Før opgaven udføres, skal der udtages en olie- og kølemiddelprøve, hvis der kræves en analyse inden genbrug af genvundet kølemiddel. Det er vigtigt, at der er 4 GB strøm til rådighed, før opgaven påbegyndes.

- a) Bliv fortrolig med udstyret og dets drift.
- b) Isolér systemet elektrisk.
- c) Før du udfører denne procedure, skal du sørge for, at det mekaniske håndteringsudstyr er tilgængeligt, hvis det er nødvendigt, til håndtering af kølemiddelbeholdere.
- d) Alle personlige værnemidler er tilgængelige og anvendes korrekt; Genvindelsesprocessen overvåges til enhver tid af en kompetent person.
- e) Genvindelsesudstyr og -flasker opfylder de relevante standarder.
- f) Pump kølesystemet ned, hvis det er muligt.
- g) If a vacuum is not possible, make a manifold so that refrigerant can be removed from various parts of the system.
- h) Sørg for, at flasken er stillet på vægten, inden genvindingen finder sted.
- i) Start genvindingsmaskinen og betjen den i overensstemmelse med producentens anvisninger.
- j) Ikke mere end 80 % volumen. (Ikke mere end 80 % volumen).
- k) Du må ikke overstige det maksimale arbejdstryk for flasken, selv midlertidigt.
- l) Når flasken er fyldt korrekt, og processen er færdig, skal du sørge for, at flasken og udstyret straks fjernes fra stedet, og at alle isoleringsventiler på udstyret lukkes.
- m) Genvundet kølemiddel må ikke fyldes i et andet kølesystem, medmindre det er blevet rengjort og kontrolleret.

## 10 AFMÆRKNING

Udstyret skal mærkes med angivelse af, at det er blevet lukket ned og tømt for kølemiddel. Mærket skal være dateret og underskrevet. Sørg for, at der er mærker på udstyret, hvis udstyret indeholder brændbart kølemiddel.

## 11 GENVINDING

Ved fjernelse af kølemiddel fra et system, enten til service eller nedlukning, anbefales det, at alle kølemidler fjernes på en sikker måde. Ved overførsel af kølemiddel til flasker skal man sikre sig, at der kun anvendes passende kølemiddelgenvindingsflasker. Sørg for, at det korrekte antal flasker til at indeholde den samlede mængde er tilgængelig. Alle flasker, der skal anvendes, er udpeget til det genvundne kølemiddel og mærket til det kølemiddel (dvs. specielle flasker til genvinding af kølemiddel). Flaskerne skal være komplette med trykaflastningsventil og tilhørende lukkeventiler i god stand. Tomme genvindingsflasker evakueres og afkøles om muligt, før genvindingen finder sted.

Genvindingsudstyret skal være i god stand med et sæt instruktioner vedrørende det udstyr, der er til rådighed, og skal være egnet til genvinding af brændbare kølemidler. Derudover skal et sæt kalibrerede vægte være til rådighed og i god stand. Slinger skal være komplette med lækagefri koblinger og i god stand. Før du bruger genvindingsmaskinen, skal du kontrollere, at den er i god stand, er korrekt vedligeholdt, og at eventuelle tilknyttede elektriske komponenter er forseglet for at forhindre antændelse i tilfælde af frigivelse af kølemiddel. Kontakt producenten i tvivlstilfælde.

Det genvundne kølemiddel skal returneres til kølemiddelleverandøren i den korrekte genvindingsflaske, og den relevante affaldsoverførselsnota skal arrangeres. Bland ikke kølemidler i genvindingsenheder og især ikke i flasker.

Hvis kompressorer eller kompressorolier skal fjernes, skal det sikres, at de er tømt til et acceptabelt niveau for at sikre, at der ikke er brændbart kølemiddel i olien. Tømningsprocessen skal udføres, inden kompressoren returneres til leverandøren. Kun elektrisk opvarmning af kompressorkroppen må anvendes til at fremskynde denne proces. Når der drænes olie fra et system, skal det gøres på en sikker måde.

## B INSTALLATION

Tilhørende illustrationer kan findes på side 182 - 183.

1. Denne enhed skal installeres på en udvendig væg, da den udluftes direkte bagfra. ❶
  - Installer kun enheden på en flad, solid og pålidelig væg. Sørg for, at der ikke er kabler, rør, stålstænger eller andre forhindringer bag væggen.
  - Lad der være mindst 10 cm plads til venstre, højre og under bunden af maskinen. Der skal være mindst 20 cm plads over enheden for at hjælpe luften med at strømme væk.
2. Indsæt det medfølgende installationskabelonpapir på væggen, og sørg for, at referencelinjen er vandret ved hjælp af et vaterpas. ❷
3. Hullet til drænrøret skal bores med et 20 mm bor. Sørg for, at hullet er i en nedadgående vinkel (min. 5 grader), så vandet løber korrekt ud. ❸
4. Brug et 180 mm kernebor til at bore de to huller til enhedens ventilation, og sørg for, at begge hullerne er justeret i henhold til skabelonen. ❹
  - Brug skabelonen til at markere placeringen af skrueerne til hængeskinnen ved hjælp af et vaterpas for at sikre, at den er lige og plan.
  - Bor de markerede huller med et passende 8 mm bor, og indsæt rawlplugs. Justér hængeskinnen med hullerne, og fastgør skinnen med de medfølgende skrueer.
  - Sørg for, at hængeskinnen er sikkert fastgjort på væggen, og at der ikke er risiko for, at enheden vælter eller falder ned.
5. Rul plastikventilationsarkene sammen som i et rør, og før dem ind i de tidligere lavede huller. Sørg for, at rørene flugter med den indvendige væg. ❺
  - Gå ud og skær det overskydende ventilationsrør af med en skarp kniv, og hold kanten så pæn som muligt.

6. Indsæt den indendørs fastgørelsesring fra ventilationscoveret på den indvendige side af ventilationen. Fold derefter det udvendige ventilationscover halvt. ⑥ Fastgør kæderne på hver side af ventilationscoveret, inden du skubber coveret ud igennem ventilationshullet.
7. Udvid det udvendige cover, inden kæderne fastgøres på den indvendige fastgørelsesring. Dette holder det udvendige cover godt på plads. Gentag proceduren for den anden ventilation. ⑦
8. Når kæderne er monteret og sikre, skal den overskydende kæde fjernes ved at skære den af. ⑧
9. Løft enheden op på væggen, juster hænehullerne med krogene på hængeskinnen, og sæt enheden forsigtigt på plads. Samtidig skal du skubbe afløbsrøret ind igennem drænhullet. Hvis du har købt en trådløs controller (fås separat), skal den installeres og tilsluttes. ⑨

**BEMÆRK:** Enden af det eksterne vandrør skal placeres i et åbent rum eller et afløb. Undgå beskadigelse eller indsnævring af afløbsrøret for at sikre, at enheden dræner.

## C DRIFT BETJENINGSPANEL

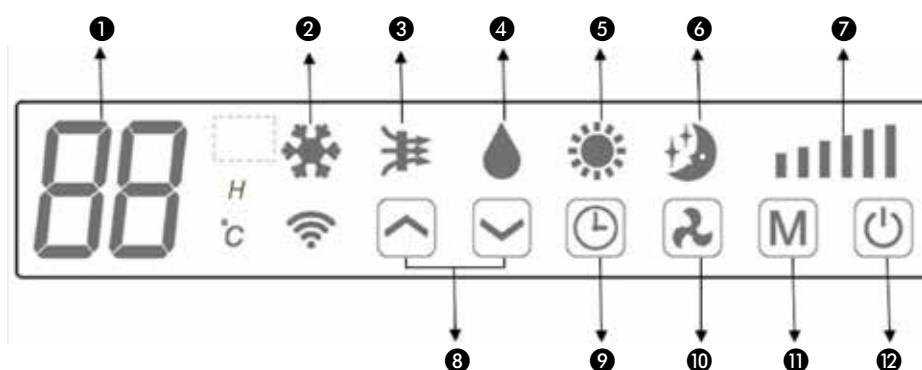

- |                     |               |
|---------------------|---------------|
| 1. Digitalt display | 7. Hastighed  |
| 2. Afkøling         | 8. Øg/sænk    |
| 3. Luftforsyning    | 9. Timer      |
| 4. Tør              | 10. Hastighed |
| 5. Opvarmning       | 11. Tilstand  |
| 6. Støjsvag         | 12. Strøm     |

### FJERNBETJENING

Klimaanlægget kan styres med fjernbetjeningen. Der kræves to AAA-batterier.





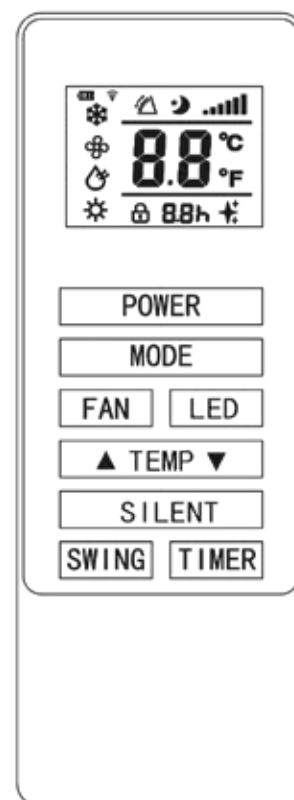





**BEMÆRK:** Yderligere detaljer om funktionerne kan findes på den følgende side.

STRØM	Tryk på POWER-knappen for at tænde eller slukke for maskinen.
TILSTAND	Tryk på MODE-knappen for at skifte mellem køling, opvarmning, ventilation og tør.
VENTILATOR	Tryk på FAN-knappen for at skifte mellem høj, middel og lav ventilatorhastighed
LED	Tryk på LED-knappen for at tænde eller slukke LED-lyset på enheden. Dette kan ideelt bruges om natten.
▲	Tryk på UP-knappen for at øge den ønskede temperatur eller timerindstilling.
▼	Tryk på DOWN-knappen for at sænke den ønskede temperatur eller timerindstilling.
STØJSVAG	Tryk på den for at aktive den støjsvage tilstand. I støjsvag tilstand vil støjen være lavere, ventilatoren kører ved lav hastighed, og frekvensen er lav.
DREJEFUNKTION	Tryk for at tænde og slukke for drejefunktionen (kan kun aktiveres fra fjernbetjeningen)
TIMER	Tryk på TIMER-knappen for at indstille timeren.





## FUNKTIONER

 STRØM	Tryk på "POWER" for at tænde og slukke enheden.	
	Tryk for at skifte mellem de 4 forskellige tilstande. Displayet viser symbolet for den aktuelt valgte tilstand.	
 TILSTAND	 NEDKØLING	Køletilstand er som standard 22 °C og køler luften, mens den sender varm luft udenfor. Den ønskede temperatur kan justeres ved hjælp af knapperne til forøgelse og sænkning mellem 16 °C og 30 °C. Ventilatorhastigheden kan også justeres ved hjælp af hastighedsknappen.
	 TØR	Tør tilstand trækker fugt ud af luften, som drænes udvendigt ved hjælp af det installerede drænrør. Ventilatorhastigheden kan ikke justeres i tør tilstand.
	 VENTILATOR	I ventilatorstilstand cirkulerer enheden luften rundt i rummet og køler, opvarmer eller affugter ikke. Ventilatorhastigheden kan justeres med hastighedsknappen.
	 OPVARMNING	Varmetilstand er som standard 24 °C og opvarmer luften, mens den sender kold luft udenfor. Den ønskede temperatur kan justeres ved hjælp af knapperne til forøgelse og sænkning mellem 16 °C og 30 °C. Ventilatorhastigheden kan også justeres ved hjælp af hastighedsknappen.
	 STØJSVAG	Støjsvag tilstand kan aktiveres fra appen eller fjernbetjeningen. Den fungerer kun i køle- eller opvarmningstilstand. Ventilatorhastigheden ændres til lav, og støjniveaulet vil være lavere.
 VENTILATIONSHASTIGHED		Tryk for at skifte ventilatorhastigheden mellem Lav, Middel og Høj. Ventilatorhastigheden kan ikke justeres i tør eller støjsvag tilstand.
 TIMER	Klimaanelægget indeholder en 24-timers timer, som kan bruges til enten at indstille en forsinket start eller en indstillet driftsperiode. Timerne kan ikke kombineres, selvom appen kan bruges til at programmere driftsperioder.	
	<b>TIMER TIL SLUKNING:</b> Mens enheden kører, skal du trykke på timerknappen, hvorefter displayet blinker "0" 5 gange. Efter det 5. blink kan du bruge knapperne UP og DOWN til at justere varigheden i intervaller på 1 time mellem 1 til 24 timer. Når timeren er gået, slukker enheden automatisk.	
	<b>TIMER TIL FORSINKET START:</b> Når enheden er i standby, skal du trykke på timerknappen, hvorefter displayet blinker "0" 5 gange. Efter det 5. blink kan du bruge knapperne UP og DOWN til at justere varigheden i intervaller på 1 time mellem 1 og 24 timer. Når timeren er gået, starter enheden i samme tilstand med de samme indstillinger, som da den blev slukket.	
 ØG OG SÆNK	Anvendes i køle- og opvarmningstilstand til at justere den ønskede rumtemperatur. Bruges også, når timeren indstilles for at justere varigheden.	
DREJETILSTAND	Efter at maskinen starter, kan du trykke på "SWING", hvorefter lamellen vil dreje kontinuerligt op og ned. Ved at trykke på denne knap igen, stopper bevægelsen, og lamellen bliver stående i denne position. Drejetilstand kan kun justeres fra fjernbetjeningen og vil være tændt som standard.	
BESKYTTELSE AF KOMPRESSOREN	Der er en forsinkelse på 3 minutter, når den tændes. For at beskytte kompressorens og de elektroniske komponenters levetid må du ikke tænde enheden i mindst 5 minutter, efter at du har slukket for enheden.	

## OPSÆTNING AF WI-FI OG SMART-FUNKTIONER

### OPSÆTNING AF WI-FI

#### FØR DU STARTER

- Sørg for, at din router har en standard 2,4 GHz-forbindelse.
- Hvis din router er dobbeltbåndet, skal du sikre dig, at begge netværk har forskellige netværksnavne (SSID). Udbyderen af din router/dit internet vil være i stand til at rådgive dig specifikt for din router.
- Placer klimaanlægget så tæt på routeren som muligt under opsætningen.
- Når appen er installeret på din telefon, skal du slukke for dataforbindelsen og sikre dig, at din telefon er forbundet til din router via Wi-Fi.

#### DOWNLOAD APPEN TIL DIN TELEFON

Download appen "SMART LIFE" fra din valgte appbutik ved hjælp af nedenstående QR-koder eller ved at søge efter appen i din valgte butik.



Android



IOS

#### TILGÆNGELIGE TILSLUTNINGSMETODER TIL OPSÆTNING

- Klimaanlægget har to forskellige opsætningstilstande: hurtig forbindelse og AP (adgangspunkt). Hurtig forbindelse er en hurtig og enkel måde at konfigurere enheden på. AP-forbindelsen bruger en direkte lokal Wi-Fi-forbindelse mellem din telefon og klimaanlægget til at uploade netværksoplysningerne.
- Inden du starter opsætningen, med klimaanlægget tilsluttet, men slukket, skal du trykke på og holde hastighedsknappen nede i 3 sekunder (indtil du hører et bip) for at åbne Wi-Fi-forbindelsestilstand.
- Sørg for, at din enhed er i den korrekte Wi-Fi-forbindelsestilstand for den forbindelsestype, du prøver. Det blinkende Wi-Fi-lys på dit klimaanlæg vil indikere dette.

Forbindelsestype	Hypighed af blink
Hurtig forbindelse	Blinker to gange i sekunder
AP (adgangspunkt)	Blinker én gang hvert tredje sekund

#### SKIFT MELLEML FORBINDELSESTYPER

For at skifte enheden mellem de to Wi-Fi-forbindelsestilstande skal du holde hastighedsknappen nede i 3 sekunder.

## REGISTRER APPEN

1. Tryk på registreringsknappen nederst på skærmen.



2. Læs privatlivspolitikken, og tryk på knappen Agree (Accepter).

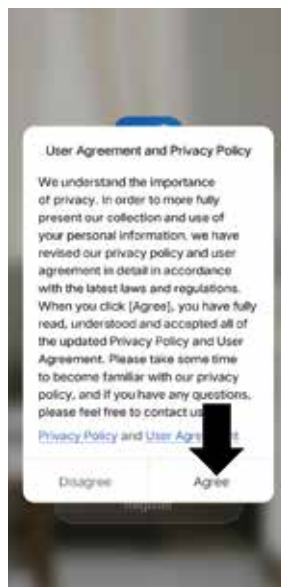

3. Indtast din e-mailadresse eller dit telefonnummer, og tryk på Continue (Fortsæt) for at registrere dig.



4. En verifikationskode sendes efter metoden valgt i trin 3. Indtast koden i appen.

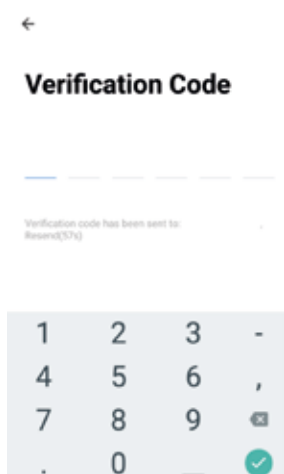

5. Indtast den adgangskode, du vil oprette. Denne skal bestå af 6-20 tegn med bogstaver og tal.



6. Appen er nu registreret. Den logger dig automatisk ind efter registreringen.

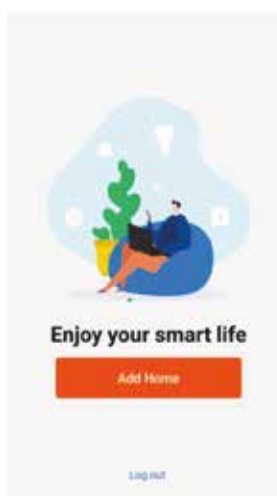

## KONFIGURER DIT HJEM I APPEN

SMART LIFE er designet, så det kan arbejde med et stort antal kompatible smart-enheder i dit hjem. Den kan også indstilles til at arbejde med flere enheder inden for forskellige hjem. Som sådan under installationsprocessen kræver appen, at forskellige områder oprettes og navngives for at gøre det nemt at styre alle dine enheder. Når der tilføjes nye enheder, tildeles de et af de rum, du har oprettet.



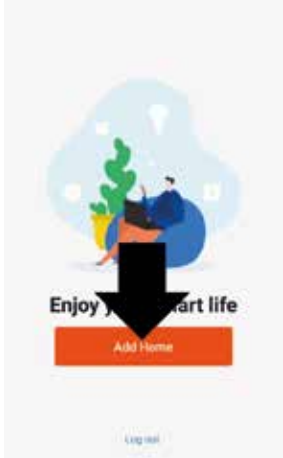
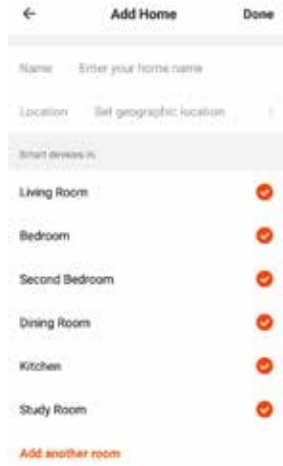

### OPRETTELSE AF RUM

<p>1. Tryk på ADD HOME-knappen.</p> 	<p>2. Indtast et navn til dit hjem. 3. Tryk på placeringsknappen for at vælge placeringen af dit hjem. (Se INDSTILLING AF DIN PLACERING nedenfor) 4. Nye rum kan tilføjes ved at trykke på ADD ANOTHER ROOM-indstillingen i bunden. (Se TILFØJ ET ANDET RUM nedenfor) 5. Fjern markeringen i alle rum, der ikke kræves i appen. 6. Tryk på DONE (UDFØR) i øverste højre hjørne.</p>	
------------------------------------------------------------------------------------------------------------------------	-----------------------------------------------------------------------------------------------------------------------------------------------------------------------------------------------------------------------------------------------------------------------------------------------------------------------------------------------------------------------------------------------------	--------------------------------------------------------------------------------------

<p>INDSTILLING AF DIN PLACERING</p> <p>Brug din finger til at flytte det orange HOME-symbol. Når symbolet er på det omtrentlige sted for dit hjem, skal du trykke på bekræftelsesknappen i øverste højre hjørne.</p>	<p>TILFØJ ET ANDET RUM</p> <p>Indtast navnet på rummet, og tryk på Done (Udfør) i øverste højre hjørne</p>
----------------------------------------------------------------------------------------------------------------------------------------------------------------------------------------------------------------------	------------------------------------------------------------------------------------------------------------

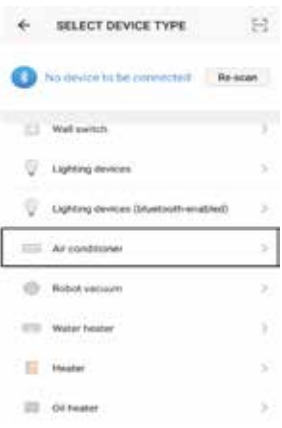





## OPRET FORBINDELSE MED HURTIG FORBINDELSE

Inden du starter forbindelsen, skal du sikre dig, at enheden er i standbytilstand, hvor WIFI-lyset blinker to gange pr. sekund. Hvis ikke, skal du følge instruktionerne for at skifte forbindelsestilstand. Sørg også for, at din telefon er tilsluttet WIFI-netværket. (Vi anbefaler at deaktivere mobildata under opsætningen.)

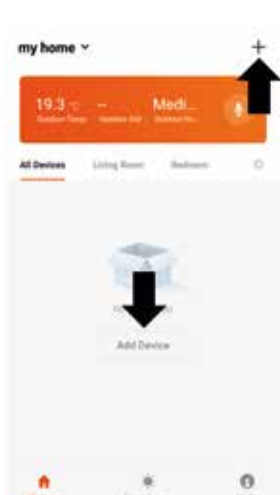
<p>1. Åbn appen, og tryk på "+" for at tilføje enheden, eller brug knappen Add device (Tilføj enhed).</p> 	<p>2. Vælg enhedstypen som "Air Conditioner" (Klimaanlæg).</p> 	<p>3. Sørg for, at WIFI-lyset på klimaanlægget blinker to gange pr. sekund, og tryk derefter på den orange knap nederst på skærmen for at bekræfte.</p> 
<p>4. Indtast din WIFI-adgangskode, og bekræft den.</p> 	<p>5. Dette overfører derefter indstillingerne til klimaanlægget. Vent til dette er afsluttet. Prøv igen, hvis det mislykkes. Hvis det stadig ikke lykkes, bedes du se afsnittet om fejlfinding for at få yderligere hjælp.</p> 	

## OPRET FORBINDELSE MED AP-TILSTAND (ALTERNATIV METODE)

Inden du starter forbindelsen, skal du sikre dig, at enheden er i standbytilstand, hvor WIFI-lyset blinker én gang pr. sekund. Hvis ikke, skal du følge instruktionerne for at skifte WIFI-forbindelsestilstand. Sørg også for, at din telefon er tilsluttet WIFI-netværket. (Vi anbefaler at deaktivere mobildata under opsætningen.)

<p>1. Åbn appen, og tryk på "+" for at tilføje enheden, eller brug knappen Add device (Tilføj enhed).</p> 	<p>2. Vælg enhedstypen som "Air Conditioner" (Klimaanlæg).</p> 	<p>3. Tryk på AP-knappen øverst til højre på skærmen.</p> 
<p>4. Sørg for, at WIFI -lyset på klimaanlægget blinker langsomt (én gang hvert tredje sekund), og tryk derefter på den orange knap nederst på skærmen for at bekræfte.</p> 	<p>5. Indtast din WIFI-adgangskode, og bekræft den.</p> 	<p>6. Gå til netværksindstillingerne på din telefon, og opret forbindelse til "SmartLife xxx". Du skal ikke indtaste nogen adgangskode. Vend derefter tilbage til appen for at afslutte opsætningen.</p> 
<p>Dette overfører derefter indstillingerne til klimaanlægget. Når forbindelsesprocessen er afsluttet, skal du gå tilbage til netværksindstillingerne på din telefon for at sikre, at din telefon har forbindelse til din WIFI-router igen.</p>		

## BETJEN DIN ENHED VIA APPEN

### STARTSKÆRMEN

**Skift hjem:** Hvis du har et antal enheder i forskellige hjem, kan du skifte mellem dem

**Miljøoplysninger:** Viser udendørstemperatur og luftfugtighed baseret på de indtastede placeringsoplysninger

**Rum:** Bruges til at se de enheder, der er oprettet i hvert rum

**Smart-miljø:** Giver dig mulighed for at programmere intelligent adfærd baseret på det indendørs og udendørs miljø

**Tilføj enhed:** Føj en enhed til appen, og gennemgå installationsprocessen.

**Rumadministration:** Tillader, at rum tilføjes, fjernes eller omdøbes.

**Tilføj enhed:** Føj en enhed til appen, og gennemgå installationsprocessen.

**Profil:** Giver mulighed for at ændre indstillinger og tilføje enheder ved hjælp af en QR-kode fra en ven.

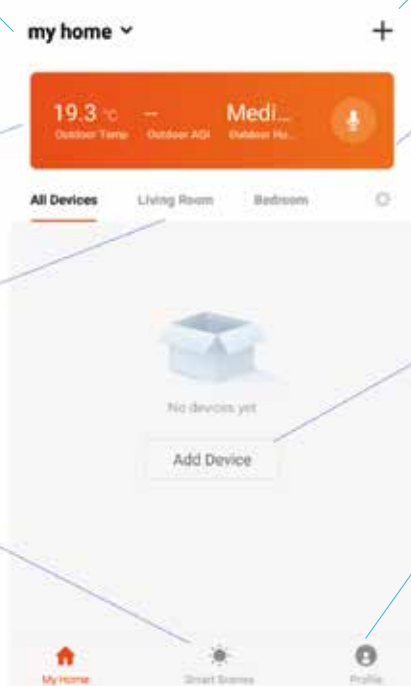

Hver enhed har sin egen genvej på startskærmen, så brugeren hurtigt kan tænde eller slukke for enheden eller gå ind på enhedens skærm for at foretage andre ændringer.

### ENHEDSSKÆRM

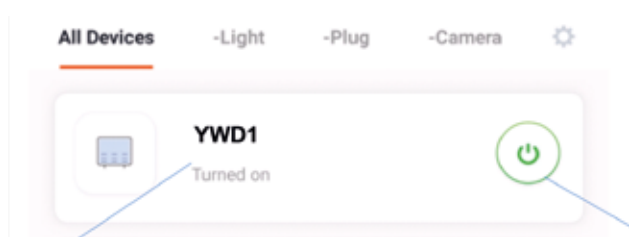

**Navn på klimaanlæg:** Tryk på for at åbne enhedens skærm.

**Knappen ON/OFF:** Bruges til hurtigt at tænde og slukke enheden.

## ENHEDSSKÆRM

Enhedsskærmen er klimaanlæggets hovedskærm, der giver adgang til kontrolelementerne for at ændre funktionerne og indstillingerne.



The image shows a smartphone-style interface for a climate control unit. At the top, it displays 'YWD1' and 'Temp Current 23°C'. The main display shows a large '24' with '°C' and '°F' indicators. Below this are icons for 'MODE', 'FAN', 'SWING', 'Timer', and 'Schedule'. A 'Temperature' slider is visible, and a large 'OFF' button is at the bottom. Lines connect various parts of the interface to descriptive text boxes.

**Bagside:** Vender tilbage til startskærmen

**Aktuel rumtemperatur:** Viser den aktuelle rumtemperatur

**TILSTAND:** Skift klimaanlæggets driftstilstand mellem køling, opvarmning, affugtning og ventilation

**HASTIGHED:** Bruges til at skifte ventilatorhastigheden mellem Lav, Middel og Høj. Bemærk, at dette ikke kan ændres i affugtningstilstand.

**Knap til at justere den ønskede temperatur ned:** Bruges til at sænke den ønskede temperatur

**Rediger navn:** Bruges til at ændre navnet på klimaanlægget

**Den ønskede temperatur:** Viser den ønskede rumtemperatur

**Aktuel tilstand:** Viser den tilstand, som klimaanlægget i øjeblikket er i

**DREJEFUNKTION:** Bruges til at tænde og slukke for drejefunktionen.

**PLANLÆGNING:** Bruges til at tilføje en planlagt drift. Et antal af disse kan kombineres for at specificere automatisk drift

**TIMER:** Bruges til at tilføje en sluk-timer, mens enheden kører, eller en tænd-timer, mens enheden er slukket

**Knappen ON/OFF:** Bruges til at tænde og slukke enheden.

**Knap til at justere den ønskede temperatur OP:** Bruges til at øge den ønskede temperatur.

\* På grund af den kontinuerlige udvikling af appen kan layoutet og de tilgængelige funktioner blive ændret.







## SMART-MILJØER

Smart-miljøer er et kraftfuldt værktøj, der giver mulighed for at tilpasse driften af klimaanlægget baseret på både forholdene i rummet og påvirkningerne udefra. Dette giver brugeren mulighed for at specificere meget mere intelligente handlinger. Disse er opdelt i to kategorier: Miljø og Automatisering.

### MILJØ

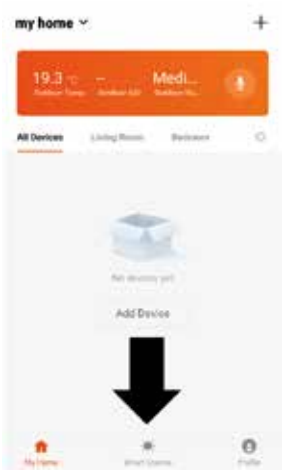

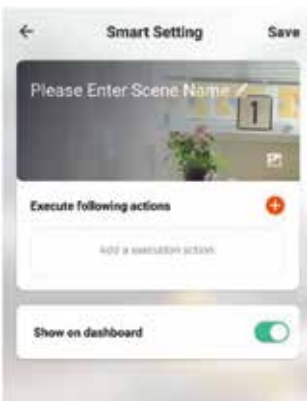

Miljø giver mulighed for at tilføje en hurtigknap til startskærmen. Knappen kan bruges til at ændre et antal indstillinger på én gang og kan ændre alle indstillingerne i enheden. Et antal miljøer kan nemt konfigureres, så brugeren let kan skifte mellem et antal forudindstillede konfigurationer.

Nedenfor er et eksempel på, hvordan du opretter et miljø:

<p>1. Tryk på fanen Smart Scene (Smart-miljø) nederst på startskærmen.</p> 	<p>2. Tryk på plus-tegnet i øverste højre hjørne for at tilføje et smart-miljø.</p> 	<p>3. Tryk på plus-tegnet i øverste højre hjørne for at tilføje et smart-miljø.</p> 
<p>4. Tryk på pennen ved siden af "Please Enter Scene Name" (Indtast navn på miljø) for at indtaste navnet på dit miljø.</p> <p>Vis på instrumentbrættet: Lad dette være, hvis du har brug for, at miljøet skal vises som en knap på startskærmen.</p> <p>Tryk på det røde plus for at tilføje den ønskede handling. Vælg derefter klimaanlægget fra listen over enheder.</p> 	<p>5. Vælg funktionen, indstil værdien for funktionen, og tryk derefter på tilbage-knappen i øverste højre hjørne for at vende tilbage til den forrige skærm.</p> 	
<p>6. Når alle de nødvendige funktioner er tilføjet, skal du trykke på knappen Save (Gem) i øverste højre hjørne for at færdiggøre og gemme dit nye miljø.</p>		

## AUTOMATISERING

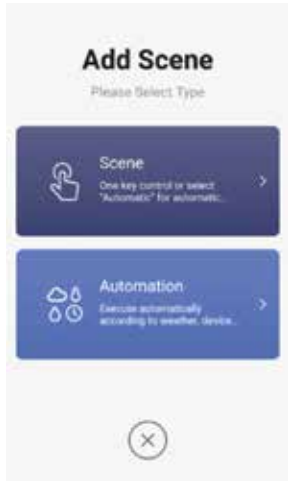
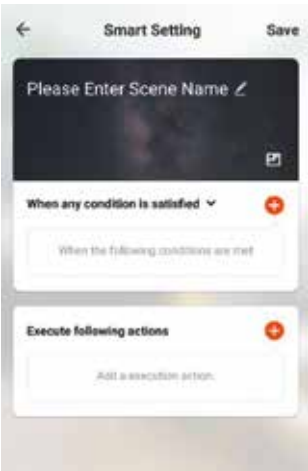
Automation tillader, at der oprettes en automatisk handling for enheden. Dette kan udløses af tid, indendørstemperatur, rumfugtighed, vejrforhold og en række andre påvirkninger.

<p>1. Tryk på fanen Smart Scene (Smart-miljø) nederst på startskærmen.</p> 	<p>2. Tryk på fanen Smart Scene (Smart-miljø) nederst på startskærmen.</p> 	<p>3. Vælg Automation (Automatisering) for at oprette et nyt automatiseringsmiljø.</p> 
	<p>4. Opsætningen ligner meget opsætningen af miljøet på den forrige side og indeholder et ekstra afsnit til angivelse af en udløser, hvor miljøet skal starte.</p> <p>Tryk på pennen ved siden af "Please Enter Scene Name" (Indtast navn på miljø) for at indtaste navnet på dit miljø.</p> <p>Tryk på det røde plus ud for "When any condition is satisfied" (Når en betingelse er opfyldt) for at tilføje udløseren.</p> <p>Tryk på det røde plus ud for "Execute following actions" (Udfør følgende handlinger) for at tilføje den ønskede handling. Vælg derefter klimaenlægget fra listen over enheder.</p>	<p>5. Vælg den betingelse, hvor automatiseringen skal starte. Et antal udløserne kan kombineres.</p> 
<p>6. Vælg funktionen, indstil værdien for funktionen, og tryk derefter på tilbage-knappen i øverste højre hjørne for at vende tilbage til den forrige skærm.</p>		<p>7. Når alle de nødvendige funktioner er tilføjet, skal du trykke på knappen Save (Gem) i øverste højre hjørne for at færdiggøre og gemme dit nye miljø.</p> <p>Automatiseringen er nu indstillet, og den kan tændes og slukkes ved hjælp af knappen på billedet vist i trin 2.</p>

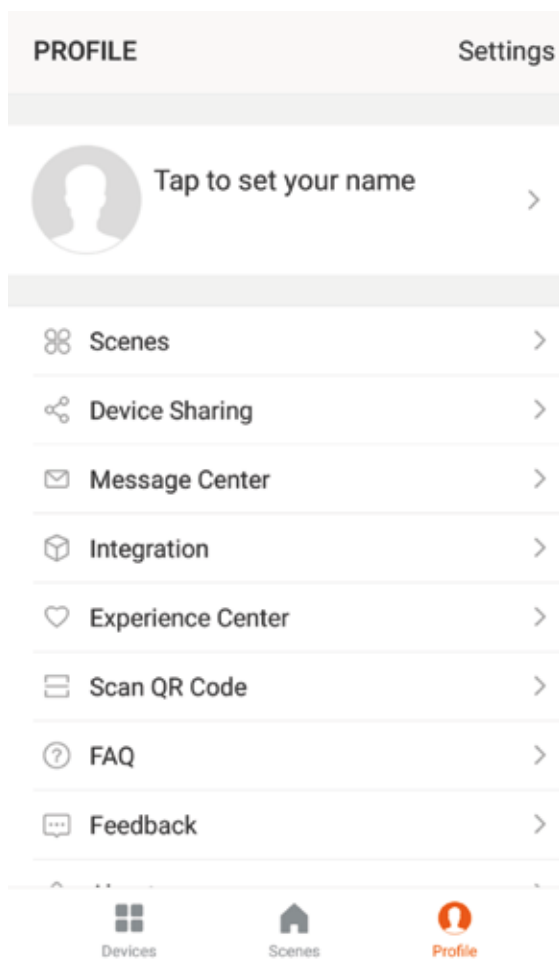

## PROFILFANEN

Profilfanen giver dig mulighed for at redigere både dine detaljer og bruge enhedens tilføjede funktioner.

### SKIFT NAVNET PÅ DIN ENHED

Der kan opnås adgang til yderligere indstillinger for enheden på en af skærmene på enheden ved at trykke på de tre prikker i øverste højre hjørne. Den øverste indstilling her giver dig mulighed for at ændre enhedens navn til noget, der er relevant for brugen af produktet, såsom "Klimaanlæg i stue". I menuen har du også mulighed for at oprette en mønsterlås eller ændre din adgangskode.

### ENHEDSDELING

Dette giver dig mulighed for at dele adgangen til betjeningen af dit klimaanlæg med venner og familie.

### INTEGRATION

Dette gør det muligt at integrere enheden med din foretrukne hjemmeautomatiseringshardware som Google Home og Amazon Echo.

## D VEDLIGEHOLDELSE



### VIGTIGT

Sluk for apparatet og træk stikket ud af stikkontakten før rengøring af anlægget eller filteret, eller når der skal skiftes filtre.

Brug kun en blød fugtig klud i forbindelse med jævnlig rengøring af apparatets yderside. Brug aldrig aggressive kemikalier, benzin, rengøringsmidler eller andre rengøringsmidler.

## E FEJLFINDING

Du må ikke reparere eller adskille klimaanlægget. Ukvalificeret reparation annullerer garantien og kan medføre svigt og forårsage personskader og materielle skader. Brug den kun som anvist i denne brugervejledning, og udfør kun de handlinger, der er anbefalet her.

Problem	Årsager	Løsninger
Klimaanlægget fungerer ikke.	Der er ingen elektricitet.	Kontroller, at enheden er tilsluttet, og at stikkontakten fungerer normalt.
	Omgivelsestemperaturen er for lav eller for høj.	Brug kun maskinen ved en rumtemperatur mellem 7 og 35 °C.
	I køletilstand er rumtemperaturen lavere end den ønskede temperatur; I opvarmningstilstand er rumtemperaturen højere end den ønskede temperatur.	Juster den ønskede rumtemperatur.
	I affugtningstilstand (tør) er omgivelsestemperaturen lav.	Sørg for, at rumtemperaturen er over 17 °C for tør tilstand.
	Der er direkte sollys.	Brug gardiner til at reducere varmen fra solen.
Køle- eller opvarmnings-effekten er dårlig.	Døre og vinduer er åbne; Der er mange mennesker; eller i køletilstand er der andre varmekilder (f.eks. køleskabe).	Luk døre og vinduer; øg klimaanlæggets styrke.
	Filterskærmen er snavset.	Rengør eller udskift filterskærmen.
	Luftindgangen eller -udløbet er blokeret.	Ryd forhindringerne. sørg for, at enheden er installeret i henhold til instruktionerne.
Klimaanlægget lækker.	Enheden står ikke lige.	Brug et vaterpas til at kontrollere, at enheden er vandret. Hvis ikke, skal du fjerne den fra væggen og rette den til.
	Afløbsrøret er blokeret.	Kontroller afløbsrøret for at sikre, at det ikke er blokeret eller indsnævret.
Kompressoren fungerer ikke.	Beskyttelse mod overophedning kører.	Vent i 3 minutter, indtil temperaturen er sænket, og genstart derefter maskinen.
Fjernbetjeningen fungerer ikke.	Afstanden mellem maskinen og fjernbetjeningen er for stor.	Lad fjernbetjeningen komme tæt på klimaanlægget, og sørg for, at fjernbetjeningen vender direkte mod modtageren.
	Fjernbetjeningen er ikke på linje med modtageren for fjernbetjeningen.	
	Batterierne er opbrugte.	Udskift batterierne.

Hvis der opstår problemer, der ikke er anført i tabellen, eller hvis de anbefalede løsninger ikke fungerer, bedes du kontakte servicecentret.

## F FEJLKODER

Fejl-kode	Fejlbeskrivelse	Fejl-kode	Fejlbeskrivelse
F1	IPM-fejl i kompressor	FE	EE-fejl (udendørs)
F2	PFC/IPM-fejl	PA	Unormal beskyttelse af returluft-følerens temperatur
F3	Startfejl i kompressor	P1	Beskyttelse mod overophedning oven på kompressor
F4	Kompressor løber tør for trin	PE	Unormal cirkulation af kølemiddel
F5	Fejl ved lokaliseringdetekterings-sløjfe	PH	Beskyttelse mod udstødningstemperatur
FA	Overstrømsbeskyttelse i fasestrøm	PC	Beskyttelse mod overbelastning af spiralrør (udendørs)
P2	Beskyttelse mod underspænding i DC bus-spænding	E3	Feedbackfejl på DC-(indendørs)
E4	Kommunikationsfejl (indendørs og udendørs)	P6	Beskyttelse mod overbelastning af spiralrør (indendørs)
F6	PCB-kommunikationsfejl	P7	Afrimningsbeskyttelse på spiralrør (indendørs)
P3	Spændingsbeskyttelse på AC-indgang	E2	Sensorfejl på indendørs spiralrør
P4	AC-overstrømsbeskyttelse	E1	Fejl ved temperaturføler (indendørs)
P5	AC-underspændingsbeskyttelse	P8	Nulkrydsningsfejldetektion (indendørs)
F7	Fejl på spiralsensor (udendørs)	EE	EE-fejl (indendørs)
F8	Fejl i sensor på sugerør	E5	Vandstænk-motorfejl
E0	Fejl i sensor på udledningsrør	E8	Feedbackfejl på ventilator
E6	Fejl på temperaturføler (udendørs)	FL	Vand-fuld beskyttelse
E7	Fejl i ventilatormotor (udendørs)		

## G GARANTIBETINGELSER

Klimaanlægget leveres med en 24 måneders garanti, der begynder på købsdatoen. Alle materiale- og fabrikationsfejl vil blive repareret eller udskiftet gratis inden for denne periode. Der gælder følgende regler:

1. Vi nægter udtrykkeligt alle yderligere skadekrav, herunder krav om følgeskader .
2. Reparationer eller udskiftning af komponenter inden for garantiperioden medfører ikke en forlængelse af garantien.
3. Garantien bortfalder, hvis der er foretaget ændringer, monteret ikke-originale dele, eller hvis reparationer udføres af en tredjepart.
4. Komponenter, der udsættes for normalt slid, såsom filteret, er ikke dækket af garantien.
5. Garantien er kun gyldig, når du præsenterer den originale, daterede købsfaktura, og hvis der ikke er foretaget ændringer til produktet eller købsfakturaen.
6. Garantien dækker ikke skader forårsaget af forsømmelse eller handlinger, der afviger fra dem, der er angivet i denne brugsvejledning.
7. Transportomkostninger og de risici, der er forbundet med transporten af klimaanlægget eller klimaanlægskomponenter skal altid være for køberens afregning.
8. Skader der er forårsaget ved brug af ikke-egnede filtre er ikke dækket af garantien.

For at undgå unødvendige udgifter, anbefaler vi, at du altid konsulterer brugsvejledningen. Tag klimaanlægget til forhandleren til reparation, hvis disse instruktioner ikke giver en løsning.

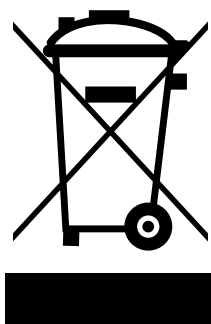

Kast ikke elektrisk udstyr som usortert kommunalt affald, brug separate innsamlingsanlegg. Kontakt de lokale myndigheder for oplysninger vedrørende tilgængelige indsamlingssystemer. Hvis elektriske apparater bortskaffes på lossepladser eller affaldsdepoter, kan farlige stoffer sive ned i grundvandet og gå ind i fødekæden og dermed skade dit helbred og din sundhed. Når gamle apparater erstattes af nye, er forhandleren lovmæssigt forpligtet til i det mindste at tage gratis imod dit gamle apparat til bortskaffelse. Kast ikke batterier i ilden, da de kan eksplodere eller frigive farlige væsker. Hvis du udskifter eller ødelægger fjernbetjeningen, skal du tage batterierne ud og smide dem væk i overensstemmelse med de gældende regler, da de er skadelige for miljøet.

**Miljøoplysninger:** Dette udstyr indeholder fluorholdige drivhusgasser, der er omfattet af Kyoto-protokollen. Den bør kun betjenes eller afmonteres af fagligt uddannet personale.

Dette udstyr indeholder R-290-kølemiddel i mængden, som angivet i tabellen ovenfor. Lad ikke R-290 slippe ud i atmosfæren: R-290 er en fluorholdig drivhusgas med et potentiale for global opvarmning (GWP) = 3.



## TÄRKEÄT KOMPONENTIT

- ① Ilman Sisäänotto
- ② Säleikkö
- ③ Etupaneeli
- ④ Ohjauspaneeli  
(mallista riippuen)
- ⑤ Seinäkiinnitykset
- ⑥ Takapaneeli
- ⑦ Venttiili
- ⑧ Tyhjennysputki

EDESTÄ

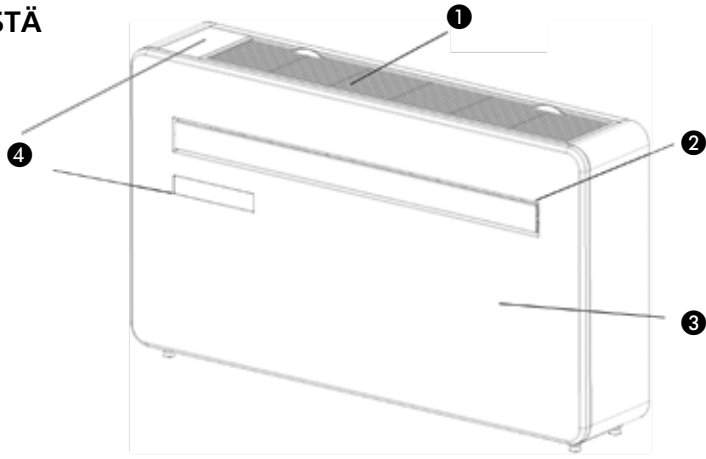

TAKAA

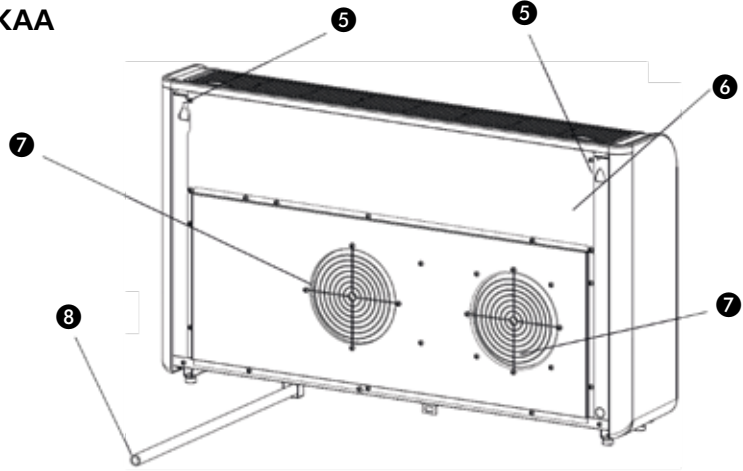

## PAKKAUKSEN SISÄLTÖ

- ① Ilmastointilaitteesi  
Kanssa
- ② Seinämalli
- ③ Muoviset  
Tuuletuslevyt (X2)
- ④ Seinätulpat
- ⑤ Tuuletussuojan  
Kokoonpano (X2) (Ketju,  
Sisärengas Ja Ulkosuojus)
- ⑥ Kaukosäädin
- ⑦ Ruuvit
- ⑧ Seinäkiinnike
- ⑨ Kiinnityslevy
- ⑩ 4x10 kierteittävää  
ruuvia

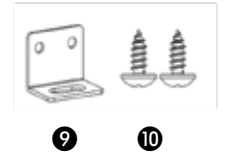
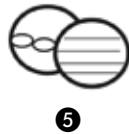
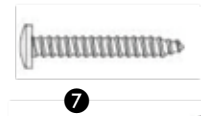
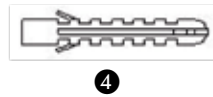
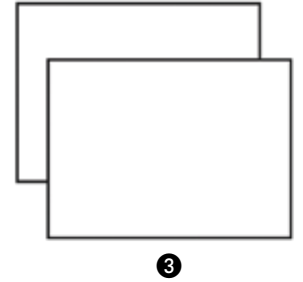
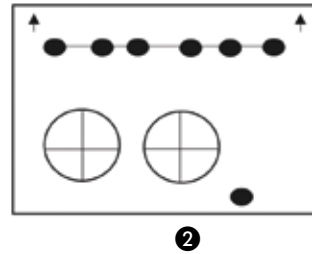

Kaaviot Vain Suuntaa Antavia

1. LUE KÄYTTÖOHJEET ENSIN.

2. JOS ET OLE VARMA, OTA YHTEYTTÄ PAIKALLISEEN JÄLLEENMYYJÄÄN.



## TARVITTAVAT TYÖKALUT

- ① Vesivaaka
- ② Pora
- ③ Mittanauha
- ④ 180 mm:n Kruunupora
- ⑤ 8 mm:n Kiviporanteri
- ⑥ Terävä Veitsi
- ⑦ 20 mm:n Kiviporanteri
- ⑧ Kynä

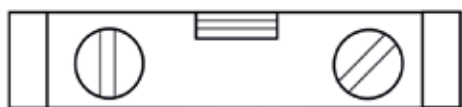

①

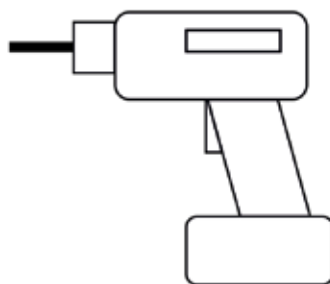

②

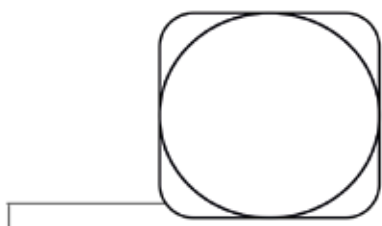

③

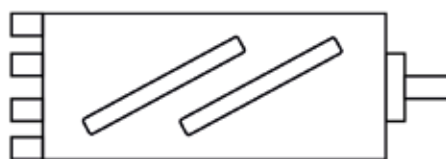

④



⑤



⑥



⑦



⑧

Hyvä asiakas

Onnittelut ilmastointilaitteen hankinnasta. Olet hankkinut korkealaatuisen tuotteen, joka tarjoaa sinulle useita käyttövuosia, jos käytät sitä vastuullisesti. Kun luet nämä käyttöohjeet ennen ilmastointilaitteen käyttöä, optimoit sen käyttöiän. Toivotamme sinulle mukavuutta ilmastointilaitteesi kanssa.

Ystävällisin terveisin

PVG Holding B.V.

Asiakaspalveluosasto

## A TURVALLISUUSOHJEET

Lue tämä käyttöohje huolellisesti ennen laitteen käyttöä ja säilytä se tulevaa käyttöä varten. Asenna laite vain, jos se on paikallisen/kansallisen lainsäädännön, asetusten ja standardien mukainen. Tuote on tarkoitettu käytettäväksi ilmastointilaitteena asuinrakennuksissa ja se sopii käytettäväksi vain kuivissa tiloissa, tavallisissa asuintiloissa, sisällä olohuoneessa, keittiössä ja autotallissa.



### TÄRKEÄÄ

- Älä koskaan käytä laitetta, jonka sähköjohto, pistoke, kotelo tai ohjauspaneeli on vahingoittunut. Älä koskaan jätä johtoa minkään väliin tai anna sen hankautua teräviin reunoihin.
- Asennus täytyy suorittaa paikallisten säädösten, asetusten ja standardien mukaisesti.
- Laite sopii käytettäväksi ainoastaan kuivissa paikoissa sisätiloissa.
- Tarkista verkkojännite. Tämä yksikkö sopii vain maadoitettuihin pistorasioihin, liitäntäjännite 220–240 V / 50 Hz.
- Laite TÄYTYY aina liittää maadoitettuun pistorasiaan. Laitetta ei saa missään nimessä liittää, jos sähkönsyöttöä ei ole maadoitettu.
- Pistokkeen täytyy aina olla helposti saavutettavissa, kun yksikkö on liitetty pistorasiaan.
- Lue ohjeet huolellisesti ja noudata niitä.

Tarkista seuraavat asiat ennen laitteen liittämistä:

- Liitäntäjännite vastaa tyyppikilven tietoja.
- Pistorasia ja virransyöttö sopivat laitteelle.
- Johdon pistoke sopii pistorasiaan.
- Laite on vakaalla ja tasaisella pinnalla.

Pyydä valtuutettua asiantuntijaa tarkistamaan sähköasennus, jos et ole varma, että kaikki on kunnossa.

- Ilmastointilaitte on turvallinen laite, joka on valmistettu CE-turvastandardien mukaan. Siitä huolimatta ole varovainen käyttäessäsi sitä, kuten muidenkin sähkölaitteiden kanssa.
- Älä peitä ilmansisäänottoa ja ulostuloaukkoja.
- Tyhjennä vesisäiliö ennen yksikön liikuttamista.
- Älä koskaan anna laitteen joutua kosketuksiin kemikaalien kanssa.
- Älä laita esineitä laitteen aukkoihin.
- Älä koskaan anna laitteen joutua kosketuksiin veden kanssa. Älä ruiskuta laitetta vedellä tai upota sitä, koska se voi aiheuttaa oikosulun.
- Irrota aina pistoke pistorasiasta ennen laitteen tai laitteen osan puhdistusta tai vaihtamista.
- **ÄLÄ KOSKAAN** liitä laitetta jatkojohdolla. Jos sopivaa, maadoitettua pistorasiaa ei ole käytettävissä, pyydä valtuutettua sähköasentajaa asentamaan pistorasia.
- Huomioi aina lasten turvallisuus laitteen lähellä, kuten muidenkin sähkölaitteiden kanssa.

- Anna valtuutetun sähköasentajan suorittaa muut kuin tavalliset ylläpitoon liittyvät korjaukset. Jos näin ei tehdä, takuu saattaa mitätöityä.
- Irrota aina pistoke pistorasiasta, kun laite ei ole käytössä.
- Jos sähköjohto on vahingoittunut, valmistajan, sen asiakaspalvelun tai vastaavasti pätevien henkilöiden tulee vaihtaa se vaaran välttämiseksi.
- Laite ei ole tarkoitettu henkilöiden käyttöön (mukaan lukien lapset), joiden fyysiset, aistilliset tai henkiset kyvyt ovat alentuneet tai joilla ei ole kokemusta ja tietämystä laitteen käytöstä, ellei heidän turvallisuudestaan vastuussa oleva henkilö ole opastanut tai ohjannut heitä laitteen turvallisessa käytössä.
- Lapsia tulee valvoa, jotta he eivät leiki laitteella.
- Laitetta voivat käyttää yli 8-vuotiaat lapset ja henkilöt, joiden fyysiset, aistilliset tai henkiset kyvyt ovat alentuneet tai joilla ei ole kokemusta tai tietämystä laitteen käytöstä, jos heitä on opastettu tai ohjattu laitteen turvallisessa käytössä ja jos he ymmärtävät käyttöön liittyvät vaarat.
- Lapset eivät saa leikkiä laitteen kanssa.
- Lapset eivät saa suorittaa laitteen puhdistusta ja huoltoa ilman valvontaa.



## HUOMAA!

- Älä koskaan tiivistä huonetta, jossa laitetta käytetään, täysin ilmatiiviiksi. Tämä estää huoneen alipaineen. Alipaine voi estää lämmittimien, ilmanvaihtojärjestelmien, uunien jne. turvallisen käytön.
- Ohjeiden noudattamatta jättäminen voi johtaa takuun mitätöintiin tällä laitteella.

R 290 -kylmäainekaasua käyttävien laitteiden erityisohjeet.

- Lue kaikki varoitukset huolellisesti.
- Älä käytä muita kuin valmistajan suosittele-  
mia työkaluja laitetta sulatettaessa ja puh-  
distettaessa.
- Laitetta ei saa sijoittaa alueelle, jossa on jat-  
kuva syttymislähde (esimerkiksi avotuli tai  
käynnissä olevia kaasu- tai sähkölaitteita).
- Ei saa puhkaista tai polttaa.
- Tämä laite sisältää Y g (katso yksikön takana  
sijaitseva arvokilpi) R290-kylmäainekaasua.
- R290 on eurooppalaisten ympäristödirek-  
tiivien mukainen kylmäainekaasu. Mitään  
kylmäainekierron osaa ei saa puhkaista.  
Huomaa, että kylmäaineilla ei ole mitään  
hajua.
- Jos laitetta asennetaan, käytetään tai varas-  
toidaan tuulettamattomassa tilassa, huone  
on suunniteltava estämään kylmäainevuo-  
tojen kertyminen, mikä voi aiheuttaa tulipa-  
lon tai räjähdyksen, joka johtuu sähköläm-  
mittimien, uunien tai muiden sytytyslähdei-  
den sytyttämästä kylmäaineesta.

- Laite täytyy varastoida siten, että mekaanisen vian tapahtuminen on estetty.
- Kylmäainekiertoa käyttävillä ja sen parissa työskentelevillä täytyy olla asianmukaiset luvat, jotka on myöntänyt kylmäaineiden käsittelyyn liittyvää ammattitaitoa varmistavan, alan liittojen hyväksymän arvioinnin tekemiseen valtuutettu organisaatio.
- Korjaukset täytyy tehdä valmistajan suositusten mukaisesti.

Muuta pätevää henkilöstöä vaativat huolto- ja korjaustyöt täytyy tehdä sellaisen henkilön valvonnassa, jolla on määritetty pätevyys käsitellä räjähtäviä kylmäaineita.

Laite täytyy asentaa ja sitä saa käyttää ja varastoida tilassa, jonka lattiapinta-ala on suurempi kuin 15 m<sup>2</sup>. Laite täytyy varastoida hyvin ilmastoituun tilaan, jonka huonekoko vastaa laitteen toimintaa varten määriteltyä huonealan kokoa.

## R290-KYLMÄAINETTA SISÄLTÄVIEN LAITTEIDEN KORJAUSOHJEET

### 1 YLEISOHJEET

Tämä asennusohje on tarkoitettu henkilöiden käytettäväksi, joilla on riittävä kokemus sähköalasta, elektroniikasta, kylmäaineista ja mekaniikasta.

#### 1.1 Alueen tarkistus

Aloitettaessa työskentelyä räjähtäviä kylmäaineita sisältävien järjestelmien kanssa tulee suorittaa tarpeelliset turvallisuustarkistukset, jotta voidaan minimoida mahdollinen syttymisriski. Kylmäainejärjestelmän korjaamisessa tulee noudattaa seuraavia varotoimenpiteitä ennen työskentelyn aloittamista.

#### 1.2 Työtapa

Kaikki käsittely tulee suorittaa hallitulla toimintatavalla, jotta minimoidaan räjähtävän kaasun tai höyryn läsnäolon riski työn suorituksen aikana.

#### 1.3 Yleinen työalue

Kaikki huoltohenkilöstö ja muut lähistöllä työskentelevät tulee saattaa tietoiseksi käynnissä olevan työn luonteesta. Työskentelyä suljetuissa tiloissa tulee välittää. Työskentelytila tulee poistaa väliaikaisesti muusta käytöstä. Alueen työskentelyolosuhteiden täytyy varmistaa olevan turvallisia tulenaran aineen käsittelyyn.

#### 1.4 Kylmäaineen sijainnin tarkistaminen

Alue tulee tarkistaa asiaankuuluvalla kylmäainemittarilla ennen ja jälkeen työskentelyn sen varmistamiseksi, että korjaaja on tietoinen mahdollisesta syttymisvaarasta huoneilmassa. Käytettävien vuodontunnistuslaitteiden tulee varmistaa olevan sellaisia, että ne soveltuvat räjähtävien kylmäaineiden kanssa käytettäväksi, eli esim. ne eivät aiheuta syttymislähdettä, ne ovat asianmukaisesti suljettuja ja lähtökohtaisesti turvallisia.

### 1.5 Palosammutin

Jos kylmäainelaitteistoon tai siihen liittyviin osiin täytyy suorittaa kuumatyötä, asianmukaiset alkusammutusvälineet tulee olla saatavilla. Jauhe- tai hiilidioksidisammutin tulee olla käytettävissä latausalueen lähellä.

### 1.6 Ei syttymislähteitä

Henkilöt, jotka työskentelevät kylmäainejärjestelmän parissa, mukaan luettuna syttävää kylmäainetta sisältävien tai sisältäneiden putkien paljastaminen, eivät saa käyttää mahdollisia syttymislähteitä tavalla, joka voi aiheuttaa palo- tai räjähdysriskin. Kaikki mahdolliset syttymislähteet, tupakointi mukaan lukien, tulee pitää riittävän kaukana asennus-, korjaus-, käytöstäpoisto- ja hävitystoimenpiteiden sijainnista, sillä näiden toimenpiteiden aikana on mahdollisuus, että räjähtävää kylmäainetta vapautuu ympäröivään tilaan. Ennen työskentelyn aloittamista laitteistoa ympäröivä alue tulee tutkia sen varmistamiseksi, ettei lähetyvillä ole tulenarkoja asioita tai syttymislähteitä. "Tupakointi kielletty"-kylttejä tulee asettaa esille.

### 1.7 Ilmastoitu alue

Varmista, että alue on kosketuksissa ulkotiloihin tai asianmukaisesti tuuletettu ennen kuin järjestelmä avataan tai kuumatöitä suoritetaan. Tuuletukselta täytyy jatkaa jollain tasolla koko työskentelyn ajan. Tuuletuksen tulee turvallisesti hajauttaa mahdollinen vapautunut kylmäaine ja mielellään siirtää se ulkoilmaan.

### 1.8 Kylmäainelaitteiston tarkistukset

Jos sähkökomponentteja vaihdetaan, niiden tulee sopiva tarkoitukseen ja olla teknisten tietojen mukaisia. Valmistajan ylläpito- ja huolto-ohjeita tulee noudattaa kaikkina aikoina. Ongelmatapauksissa tulee ottaa yhteyttä valmistajan tekniseen tukeen. Seuraavat tarkistukset tulee aina suorittaa tehtäessä asennuksia, joihin liittyy räjähtäviä kylmäaineita:

- Täyttömäärä riippuu huoneen koosta, johon kylmäaineosat asennetaan;
- tuuletuslaitteisto ja -kanavat toimivat asianmukaisesti eikä niitä ole peitetty;
- jos käytetään epäsuoraa kylmäainepiiriä, sekundaarisen kylmäainepiirin kylmäaineen olemassaolo pitää tarkistaa;
- kaikki merkinnät laitteissa ovat näkyvissä ja luettavissa. Epäselvät merkinnät ja kyltit tulee korjata;
- kylmäaineputket ja -komponentit on sijoitettu niin, että ei ole todennäköistä, että altistuvat aineille, jotka voivat syövyttää kylmäaineita sisältäviä komponentteja, paitsi jos komponentit on valmistettu materiaaleista, jotka kestävät korroosiota tai jotka on suojattu korroosiolta sopivalla tavalla.

### 1.9 Sähkölaitteiden tarkistukset

Sähkökomponenttien korjauksen ja huollon pitää sisältää alustavat turvatarkistukset ja komponenttien tarkistukset. Jos laitteistossa on turvallisuusriskin aiheuttava vika, piiriin ei saa kytkeä jännitteensyöttöä ennen vika on asianmukaisesti korjattu. Ellei vikaa voi poistaa heti, mutta laitteiston käyttöä täytyy jatkaa, pitää käyttää sopivaa tilapäisratkaisua. Asiasta pitää ilmoittaa laitteiston omistajalle, jotta kaikki osapuolet ovat tietoisia asiasta. Alkuturvallisuustarkistusten tulee sisältää seuraavat:

- että kondensaattorit ovat purkautuneet. Purkaus pitää tehdä turvallisesti kipinöinnin välttämiseksi;
- yhtään aktiivista sähkökomponenttia tai kytkentää ei ole paljaana järjestelmän latauksen, talteenoton tai tyhjennyksen aikana;
- että järjestelmä on aina maadoitettu.

## 2 TIIVISTETTYJEN KOMPONENTTIEN KORJAUKSET

2.1 Tiivistettyjen komponenttien korjauksen yhteydessä kaikki syötöt pitää kytkeä irti korjattavasta laitteesta ennen tiivistettyjen luukkujen tai vastaavien irrotusta. Jos laitteen on ehdottomasti oltava jännitteellinen huollon aikana, kriittisimmissä paikoissa pitää suorittaa jatkuva vuodonetsintää mahdollisen vaaratilanteen havaitsemiseksi.

2.2 Seuraaviin asioihin pitää kiinnittää erityistä huomiota sähkölaitteiston kanssa työskenneltäessä, jotta laitteiston kotelo ei muutu tavalla, joka vaikuttaa suojaustasoon. Tämä sisältää muutokset johtoihin, liialliset liittännät, liittimet, joita ei ole suunniteltu alkuperäisten teknisten tietojen mukaan, tiivistevauriot, laippojen virheellinen asennus jne.

Varmista, että laite on asennettu turvallisesti.

Varmista, että tiivisteet tai tiivistemateriaalit eivät ole huonontuneet niin paljon, että ne eivät enää pysty estämään räjähtävien kaasujen sisääntunkeutumista. Varaosien tulee olla valmistajan teknisten tietojen mukaisia.



**HUOM** Silikonitiivisten käyttö voi vaikuttaa joidenkin vuodontunnistuslaitteiden tehokkuuteen. Lähtökohtaisesti turvallisia komponentteja ei tarvitse eristää ennen työskentelyä.

### 3 LÄHTÖKOHTAISESTI TURVALLISTEN KOMPONENTTIEN KORJAUS

Älä kohdistu piiriin induktiivista tai kapasitanssikuormitusta varmistamatta, että se ei ylitä käytössä olevalle laitteelle sallittua jännitettä ja virtaa.

Lähtökohtaisesti turvalliset komponentit ovat ainoa tyyppi, jota voidaan työstää, kun sähkö on kytketty tulenarassa ympäristössä. Testilaitteiden käyttötehojen tulisi olla oikeat.

Komponentit saa korvata vain valmistajan määrittelemillä osilla. Muiden osien käyttö voi johtaa kylmäaineen syttymiseen vuodon yhteydessä.

### 4 KAAPELIT

Tarkista, että kaapelit eivät ole kuluneet, syöpyneet, niihin ei ole kohdistunut painetta, värinää tai muuta haitallisia ympäristövaikutuksia. Tarkastuksessa pitää huomioida myös kaapelin vanheneminen ja jatkuvasti toimivien värinänlähteiden, kuten kompressorien ja puhaltimien vaikutus.

### 5 RÄJÄHTÄVIEN KYLMÄAINEIDEN TUNNISTUS

Mahdollisia tulenläheteitä ei tule missään tapauksessa käyttää kylmäainevuotojen etsimiseen tai tunnistamiseen. Halidilamppua (tai mitä tahansa muuta avotulta käytävää tunnistinta) ei saa käyttää.

### 6 VUODONTUNNISTUSMENETELMÄT

Seuraavat vuodontunnistusmenetelmät ovat hyväksyttäviä järjestelmille, jotka sisältävät räjähtäviä kylmäaineita. Sähköisiä vuodontunnistusmenetelmiä voidaan käyttää räjähtävien kylmäaineiden tunnistamiseen, mutta niiden herkkyys ei välttämättä ole riittävä tai ne voivat tarvita uudelleenkalibrointia. (Tunnistuslaitteet tulee kalibroida tilassa, joka ei sisällä kylmäaineita.)

Varmista, että tunnistin ei ole syttymisen lähden ja sopii käytettäväksi kyseisen kylmäaineen tunnistamiseen. Vuodontunnistuslaitteisto tulee asettaa käytetyn kylmäaineen LFL-arvon prosenttiarvon mukaan ja se tulee kalibroida käytetyn kylmäaineen mukaan ja kaasun keskimääräinen prosentti (25 % enintään) on vahvistettu.

Vuodontunnistusnesteet sopivat käytettäväksi useimpien kylmäaineiden kanssa, mutta klooria sisältävien pesuaineiden käyttöä täytyy välttää, koska kloori saattaa reagoida kylmäaineen kanssa ja syövyttää kupariputkistoa.

Jos vuotoa epäillään, kaikki liekit täytyy tukahduttaa.

Jos havaitaan juottamista vaativa kylmäainevuoto, kaikki kylmäaine otetaan talteen järjestelmästä tai eristetään (sammuttamalla venttiilit) vuodosta pois päin olevasta järjestelmästä. Hapetonta tyyppiä (OFN) tulee sitten ohjata järjestelmään sekä ennen juottoa että juoton aikana.

### 7 POISTO JA EVAKUOINTI

Kun kylmäainekierto on tunkeudutaan korjausten tekemiseksi tai muista syistä, perinteisiä toimenpiteitä tulee käyttää. Hyviä toimintatapoja on kuitenkin tärkeä noudattaa, koska räjähdysvaara on olemassa. Seuraavia menetelmiä tulee noudattaa: poista kylmäaine; puhdista piiri jalokaasulla; tyhjennä; puhdista uudelleen jalokaasulla; avaa piiri leikkaamalla tai juottamalla.

Kylmäainelataus tulee ottaa talteen oikeanlaiseen talteenottosäiliöön. Järjestelmä pitää "huuhdella" hapettomalla tyypellä yksikön turvallisuuden varmistamiseksi. Tämä voidaan tarvittaessa toistaa useita kertoja. Huuhteluun ei saa käyttää paineilmaa eikä happea. Huuhtelu voidaan tehdä muodostamalla järjestelmään tyhjiö hapettomalla tyypellä ja jatkamalla täyttöö, kunnes käyttöpaine on saavutettu, ja tyhjentämällä sitten ulkoilmaan. Tätä prosessia tulee jatkaa, kunnes yhtään kylmäainetta ei ole enää järjestelmässä.

Kun loput hapettomasta tyypeistä on käytetty, järjestelmä tulee tyhjentää ympäröivään paineeseen, jotta työt voidaan suorittaa. Tämä toiminto on erittäin tärkeä, jos putkistossa aiotaan tehdä juottotöitä. Varmista, että tyhjiöpumpun poisto ei ole lähellä syttymislähteitä ja että riittävä tuuletus on varmistettu.

## 8 LATAUSTOIMET

Perinteisten lataustoimien lisäksi seuraavia vaatimuksia tulee noudattaa. Varmista, että eri kylmäaineiden kontaminaatiota ei tapahdu käytettäessä latauslaitteistoa. Letkujen tai putkien tulee olla mahdollisimman lyhyitä, jotta minimoidaan niiden sisältämä kylmäainemäärä. Säiliöt tulee säilyttää pystyasennossa. Varmista, että kylmäainejärjestelmä on maadoitettu ennen järjestelmän täyttämistä kylmäaineella. Merkitse järjestelmä, kun täyttö on valmis (jos merkintää ei ole vielä tehty). Erityistä huolellisuutta tulee noudattaa, jotta kylmäainejärjestelmää ei täytetä liikaa. Ennen järjestelmän uudelleentäyttöä se täytyy painetestata hapettomalla tyypellä. Järjestelmä täytyy myös vuototestata täytön jälkeen mutta ennen käyttöönottoa. Seurantavuototesti täytyy suorittaa ennen paikalta poistumista.

## 9 KÄYTÖSTÄ POISTAMINEN

Ennen tämän toimen suorittamista on tärkeää, että teknikko tuntee laitteiston ja kaikki sen tiedot.

On hyvien toimintatapojen mukaista, että kaikki kylmäaineet otetaan talteen turvallisesti. Ennen suoritettavaa tehtävää otetaan öljy- ja kylmäainenäyte, jos analyysi vaaditaan ennen talteenotetun kylmäaineen uudelleenkäyttöä.

On tärkeää, että 4 GB sähkövirtaa käytettävissä ennen tehtävän aloittamista.

a) Tutustu laitteistoon ja sen toimintaan.

b) Eristä järjestelmä sähköisesti.

c) Varmista ennen tämän toimenpiteen yrittämistä, että mekaaninen käsittelylaitteisto on käytettävissä, jos sitä tarvitaan kylmäainesäiliön käsittelyyn.

d) Kaikki henkilökohtaiset suojavarusteet tulee olla käytettävissä ja niitä tulee käyttää oikein. Pätevän henkilön tulee valvoa talteenottoa prosessia kaikkina aikoina.

e) Talteenottolaitteiston ja säiliöiden tulee olla asianmukaisten standardien mukaisia.

f) Pumppaa kylmäainejärjestelmä tyhjäksi, jos mahdollista.

g) Jos tyhjiö ei ole mahdollinen, tee jakoputkisto, jotta kylmäaine voidaan poistaa järjestelmän eri osista.

h) Jos tyhjiö ei ole mahdollinen, tee jakoputkisto, jotta kylmäaine voidaan poistaa järjestelmän eri osista.

i) Käynnistä talteenottoa laite ja käytä sitä valmistajan ohjeiden mukaan.

j) Älä täytä säiliöitä liikaa. (Ei yli 80 % nestetilavuudesta).

k) Älä ylitä säiliön enimmäiskäyttöpainetta edes tilapäisesti.

l) Kun säiliöt on täytetty oikein ja prosessi on valmis, varmista, että säiliöt ja laitteisto poistetaan alueelta viipymättä ja kaikki eristysventtiilit laitteistossa on suljettu.

m) Talteen otettua kylmäainetta ei saa täyttää toiseen kylmäainejärjestelmään, ellei kylmäainetta ole puhdistettu ja tarkistettu.

## 10 MERKINNÄT

Laitteistossa täytyy olla merkintä, jossa ilmoitetaan, että se on poistettu käytöstä ja kylmäaine tyhjennetty. Merkinnässä täytyy olla päivämäärä ja allekirjoitus. Varmista, että laitteistossa on merkinnät, jotka osoittavat sen sisältävän räjähtävää kylmäainetta.

## 11 TALTEENOTTO

Kun järjestelmästä poistetaan kylmäainetta joko huollon tai käytöstäpoiston yhteydessä, suosittelemme hyviä toimintatapoja, jotta kaikki kylmäaineet poistetaan turvallisesti. Kun kylmäainetta siirretään säiliöihin, varmista, että vain asianmukaisia kylmäaineen talteenottosäiliöitä käytetään. Varmista, että saatavilla on riittävä määrä säiliötä koko järjestelmän kylmäaineille. Kaikki säiliöt on tarkoitettu käytettäväksi vain talteenotetulle kylmäaineelle ja merkitty kyseiselle kylmäaineelle (eli erityiset säiliöt kylmäaineen talteenottoa varten). Säiliöissä tulee olla toimivat paineenalennusventtiilit ja sulkuventtiilit. Tyhjät talteenottosäiliöt tyhjiöidään ja jäädytetään mahdollisuuksien mukaan ennen talteenottoa.

Talteenottolaitteiston tulee olla hyvässä toimintakunnossa ja niiden mukana tulee olla ohjeet. Laitteiston tulee sopia räjähtävien kylmäaineiden talteenottoon. Lisäksi käytettävissä tulee olla toimiva kalibroitu vaaka. Letkuissa tulee olla vuotamattomat katkaisuliittimet. Tarkista ennen talteenottolaitteen käyttöä, että se on tyydyttävässä toimintakunnossa, sitä on ylläpidetty asianmukaisesti ja että liittyvät sähkökomponentit on tiivistetty estämään syttyminen, jos kylmäainetta vapautuu. Ota yhteyttä valmistajaan, jos olet epävarma jostain asiasta.

Talteenotettu kylmäaine tulee palauttaa kylmäaineen toimittajalle oikeassa talteenottosäiliössä ja asianmukaisella ilmoituksella varustettuna. Älä sekoita kylmäaineita talteenottoyksiköissä äläkä erityisesti säiliöissä.

Jos kompressoreita tai kompressorioiljyjä täytyy poistaa, varmista niiden tyhjiöinti hyväksyttävälle tasolle, jotta varmistetaan, että räjähtävää kylmäainetta ei ole voiteluaineessa. Tyhjiöintiprosessi täytyy suorittaa ennen kompressorin palauttamista jälleenmyyjälle. Vain kompressorin rungon lämmitystä sähkölaitteella saa käyttää prosessin nopeuttamiseen. Kun öljy on tyhjennetty järjestelmästä, se suoritetaan turvallisesti.

## B ASENNUS

Vastaavat kuvat löytyvät sivuilta 182 - 183.

1. Yksikkö täytyy asentaa ulkoseinään, koska se poistaa ilman takaosasta. ❶
  - Asenna yksikkö vain tasaiselle, vakaalle ja vankalle seinälle. Varmista, että seinän takana ei ole kaapeleita, putkia, terästankoja tai muita esteitä.
  - Jätä vähintään 10 cm tilaa koneen vasemmalle, oikealle ja alapuolelle. Yksikön yläpuolelle täytyy jättää vähintään 20 cm tilaa riittävän ilmavirran varmistamiseksi.
2. Kiinnitä mukana toimitettu asennuksen paperimalli sopivaan paikkaan seinälle ja varmista, että kohdistusviiva on vaakasuorassa vesivaa'an avulla. ❷
3. Tyhjennysputken reikä tulee porata 20 mm:n poranterällä. Varmista, että reiän kulma on alaspäin (vähintään 5 astetta) niin, että vesi valuu kunnolla pois. ❸
4. Käytä 180 mm:n kruunuporaa ja poraa kaksi reikää yksikön ilmanvaihtoa varten. Varmista, että molemmat reiät on kohdistettu mallin kanssa. ❹
  - Käytä mallia ripustuskiskon ruuvien paikkojen merkitsemiseen. Varmista vesivaa'alla, että kisko on vaakasuorassa.
  - Poraa merkityt reiät sopivalla 8 mm:n poranterällä ja laita tulpat paikoilleen. Kohdista ripustuskisko reikien kanssa ja kiinnitä kisko paikalleen mukana toimitetuilla ruuveilla.
  - Varmista, että ripustustanko on kiinnitetty huolellisesti seinään ja että yksikön kallistumisen tai putoamisen vaaraa ei ole.
5. Rullaa muoviset tuuletuslevyt putkiksi ja työnnä ne sisäpuolelta aikaisemmin tehtyihin reikiin. Varmista, että putket ovat tasassa sisäseinän kanssa. ❺
  - Mene ulkopuolelle ja leikkaa ylimääräinen putki pois terävällä veitsellä niin, että reuna on mahdollisimman siisti.

6. Laita sisäkiinnitysrengas suojuksesta ilma-aukon sisäpuolelle. Taita sitten ulkopuolen tuuletussuoja kahtia. Kiinnitä ketjut tuuletussuojan molemmille puolille ennen suojuksen liu'uttamista reiän läpi ulkopuolelle. ⑥
7. Levitä ulkosuojusta ennen ketjujen kiinnittämistä koukuilla sisäkiinnitysrenkaaseen. Tämä pitää ulkosuojuksen napakasti paikallaan. Tee samoin toisen suojuksen kanssa. ⑦
8. Kun ketjut on kiinnitetty, ylimääräinen ketju tulee poistaa leikkaamalla. ⑧
9. Nosta yksikkö seinälle, kohdista ripustusreiät ripustustangon koukkujen kanssa ja ripusta yksikkö paikalleen. Liu'uta samanaikaisesti tyhjennysputki tyhjennysreiän läpi. Jos olet ostanut langattoman ohjaimen (saatavana erikseen), se tulee asentaa ja yhdistää. ⑨

**HUOM:** Ulkoisen vesiputken pää täytyy asettaa avoimeen tilaan tai viemäriin. Vältä tyhjennysputken vaurioita tai puristumista, jotta yksikön tyhjeneminen varmistetaan.

## C KÄYTTÖ

### OHJAUSPANEELI

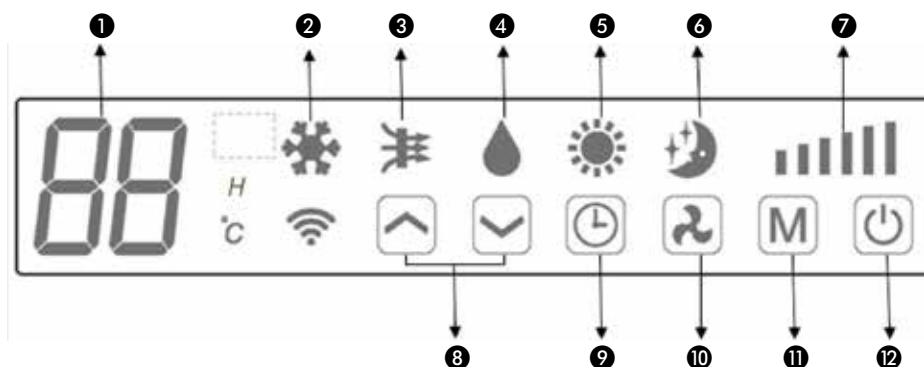

- |                        |                  |
|------------------------|------------------|
| 1. Digitaalinen näyttö | 7. Nopeus        |
| 2. Jäähdytys           | 8. Lisää/Vähennä |
| 3. Ilmansyöttö         | 9. Ajastin       |
| 4. Kuivatus            | 10. Nopeus       |
| 5. Lämmitys            | 11. Tila         |
| 6. Hiljainen           | 12. Virta        |

### KAUKOSÄÄDIN







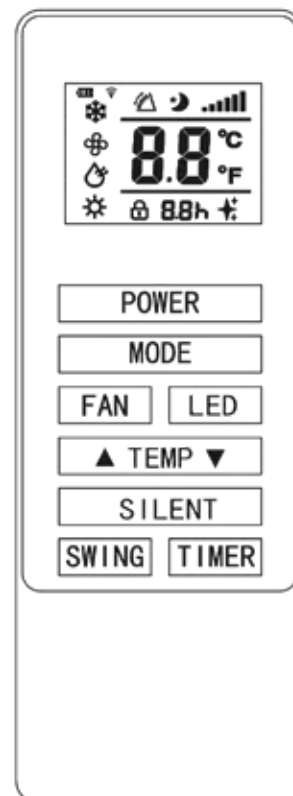



Ilmastointilaitetta voi ohjata kaukosäätimellä. Säätimen käyttöön tarvitaan kaksi AAA-paristoa/akkua.

**HUOM:** Löydät lisätietoa toiminnoista seuraavalta sivulta.

POWER (Virta)	Paina POWER (Virta) -painiketta koneen käynnistämiseksi tai sammuttamiseksi.
MODE (Tila)	Paina MODE (Tila) -painiketta vaihdellaksesi jäähdytys, lämmitys, tuuletus- ja kuivaustilojen välillä.
FAN (Tuuletin)	Paina FAN (Tuuletin) -painiketta vaihdellaksesi korkean, keskitasoisien ja alhaisen tuulettimen nopeuden välillä
LED	Paina LED-painiketta LED-valon sytyttämiseksi tai sammuttamiseksi yksikössä. Se voi olla valinta unitoiminnolle.
▲	Paina UP (Ylös) -painiketta nostaaksesi haluttua lämpötilaa tai pidentääksesi ajastimen kestoa.
▼	Paina DOWN (Alas) -painiketta laskeaksesi haluttua lämpötilaa tai lyhentääksesi ajastimen kestoa.
SILENT (Hiljainen)	Jos painiketta painetaan hiljaisessa tilassa, melu on alhaisempi, tuuletin toimii alhaisella nopeudella ja taajuus on alhainen.
SWING (Keinuminen)	Paina asettaaksesi keinutoiminnon päälle ja pois päältä (voidaan aktivoida vain kaukosäätimestä).
TIMER (Ajastin)	Paina TIMER (Ajastin) -painiketta ajastimen asettamiseksi.



## TOIMINNOT

 POWER (Virta)	Paina POWER-virtapainiketta yksikön käynnistämiseksi tai sammuttamiseksi.	
	Paina vaihdellaksesi neljän eri tilan välillä. Näytössä näkyy symboli valittuna olevalle tilalle.	
 MODE (Tila)	 COOLING (Jäähdytys)	Lämmitystilan oletus on 22 °C ja se jäähdyttää ilmaa samalla, kun se siirtää lämmintä ilmaa ulkopuolelle. Haluttua lämpötilaa voi säätää ylös- ja alaspäin nuolipainikkeilla 16–30 °C. Tuulettimen nopeutta voi myös säätää Speed (Nopeus) -painikkeella.
	 DRY (Kuivaus)	Kuivaustila poistaa kosteutta ilmasta, joka siirretään ulkopuolelle asennetun poistoputken avulla. Tuulettimen nopeutta ei voi säätää kuivaustilassa.
	 FAN (Tuuletin)	Tuuletintilassa laite kierrättää ilmaa huoneessa eikä se jäähdytä, lämmitä tai poista kosteutta. Tuulettimen nopeutta voi säätää Speed (Nopeus) -painikkeella.
	 LÄMMITYS	Lämmitystilan oletus on 24 °C ja se lämmittää ilmaa samalla, kun se siirtää kylmää ilmaa ulkopuolelle. Haluttua lämpötilaa voi säätää ylös- ja alaspäin nuolipainikkeilla 16–30 °C. Tuulettimen nopeutta voi myös säätää Speed (Nopeus) -painikkeella.
	 SILENT (Hiljainen)	Hiljainen tila voidaan aktivoida sovelluksesta tai kaukosäätimellä. Se toimii vain jäähdytys- tai lämmitystilassa. Tuulettimen nopeus muuttuu hitaaksi ja melu on vähäisempi.
 TUULETTI- MEN NOPEUS		Paina muuttaaksesi tuulettimen nopeutta alhaisen (Low), keskitason (Medium) ja korkean (High) välillä. Tuulettimen nopeutta ei voi säätää Dry (Kuivaus)- tai Silent (Hiljainen) -tiloissa.
 TIMER (Ajastin)	Ilmastointilaitteessa on 24 tunnin ajastin, jota voi käyttää joko viivästetyn käynnistymisen tai käyttöjakson asettamiseen. Ajastimia ei voi yhdistää, vaikka sovelusta voidaan käyttää käyttöjaksojen ohjelmointiin.	
	<b>SAMMUTUSAJASTIN:</b> Kun yksikkö on toiminnassa, paina ajastinpainiketta ja näytössä vilkkuu "0" viisi kertaa. Käytä viidennen välähdyksen jälkeen ylös- ja alaspainikkeita keston säätämiseksi 1 tunnin välein 1–24 tunniksi. Kun ajastimen aika on kulunut loppuun, yksikkö sammuu automaattisesti.	
	<b>VIIVÄSTETTY KÄYNNISTYSAJASTIN:</b> Kun yksikkö on lepotilassa, paina ajastinpainiketta ja näytössä vilkkuu "0" viisi kertaa. Käytä viidennen välähdyksen jälkeen ylös- ja alaspainikkeita keston säätämiseksi 1 tunnin välein 1–24 tunniksi. Kun ajastimen aika on kulunut loppuun, yksikkö käynnistyy samassa tilassa samoilla asetuksilla kuin sammuttaessa.	
 ARVOJEN SÄÄTÄMINEN	Käytetään jäähdytys- ja lämmitystilassa säätämään haluttua huonelämpötilaa. Käytetään myös asetettaessa ajastinta säätämään kestoa.	
SWING (Keinu) - TILA	Kun kone käynnistyy, paina SWING (Keinu) -painiketta. Säleikkö alkaa keinua jatkuvasti ylös ja alas. Painamalla painiketta uudelleen liike pysähtyy ja säleikkö pysyy samassa asennossa. Keinumistilaa voi säätää vain kaukosäätimestä ja se on oletuksen päällä.	
KOMPRESSORIN SUOJAUS	Käynnistyksessä on 3 minuutin viive. Kompressorin ja sähkökomponenttien käyttöiän suojaamiseksi älä käynnistä yksikköä vähintään 5 minuuttiin yksikön sammuttamisen jälkeen.	

## WIFI-ASETUKSET JA ÄLYKKÄÄT TOIMINNOT

### WIFI-ASETUKSET

#### ENNEN ALOITTAMISTA

- Varmista, että reitittimesi tarjoaa standardin 2,4 GHz:n yhteyden.
- Jos reitittimesi on kaksikaistainen, varmista, että molemmissa verkoissa on eri verkkonimet (SSID). Reitittimesi palveluntarjoaja / internet-palveluntarjoajasi pystyy antamaan apua reitittimeen liittyvissä kysymyksissä.
- Aseta ilmastointilaitte mahdollisimman lähelle reititintä asetuksen aikana.
- Kun sovellus on asennettu puhelimeesi, ota tietoliikenneyhteys pois päältä ja varmista, että puhelimesi on yhdistetty reitittimeen WiFi:n kautta.

#### LATAA SOVELLUS PUHELIMEESI

- Lataa SMART LIFE -sovellus valitsemastasi sovelluskaupasta alla olevien QR-koodien avulla tai hakemalla sovellusta sovelluskaupasta.



Android



IOS

#### ASENNUKSELLE KÄYTETTÄVISSÄ OLEVAT YHTEYSTAVAT

- Ilmastointilaitteella on kaksi eri asetustapaa: pikayhteys ja yhteyspiste (Access Point, AP). Pikayhteys on nopea ja yksinkertainen tapa asettaa yksikkö. AP-yhteys käyttää suoraa paikallista WiFi-yhteyttä puhelimesi ja ilmastointilaitteen välillä verkkotietojen siirtämiseksi.
- Ennen asetuksen aloittamista ilmastointilaitteen pistokkeen tulee olla pistorasiassa mutta laitteen sammutettuna. Paina sitten nopeuspainiketta ja pidä sitä painettuna 3 sekuntia (kunnes kuulet äänimerkin) siirtyäksesi WiFi-yhteystilaan.
- Varmista, että laitteessasi on oikea WiFi-yhteystila valitsemaasi yhteystyyppiä varten. Vilkkuva WiFi-valo ilmastointilaitteessa osoittaa tämän.

Yhteystyyppi	Vilkkujen taajuus
Pikayhteys	Vilkkuu kaksi kertaa sekunnissa
Yhteyspiste (Access Point, AP)	Vilkkuu kerran kolmessa sekunnissa

#### VAIHTAMINEN YHTEYSTYYPPIEN VÄLILLÄ

Jos haluat vaihdella yksikön kahden WiFi-yhteystilan välillä, pidä Speed (Nopeus) -painiketta painettuna 3 sekuntia.



## SOVELLUKSEN REKISTERÖINTI

1. Paina rekisteröintipainiketta näytön alaosassa.



2. Lue tietosuojakäytäntö ja paina Agree (Hyväksy) -painiketta.

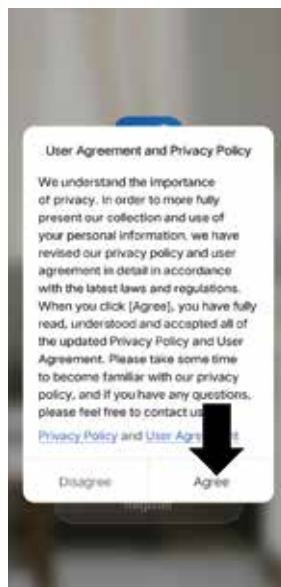

3. Anna sähköpostiosoitteesi tai puhelinnumerosi ja paina jatkaaksesi rekisteröintiä.



4. Varmistuskoodi lähetetään vaiheessa 3 valitulla tavalla. Syötä koodi sovellukseen.

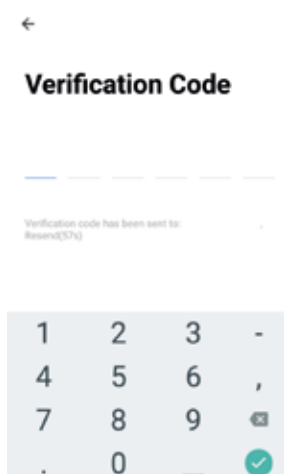

5. Kirjoita haluamasi salasana. Salasanassa tulee olla 6–20 merkkiä sekä kirjaimia että numeroita.



6. Sovellus on nyt rekisteröity. Sinut kirjataan automaattisesti sisään rekisteröinnin jälkeen.

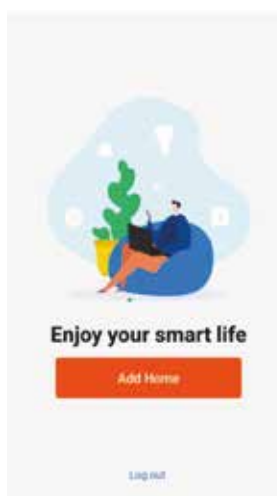



## KOTISI ASETTAMINEN SOVELLUKSESSA

SMART LIFE on suunniteltu niin, että se toimii useiden yhteensopivien älylaitteiden kanssa kotonasi. Sen voi myös asettaa toimimaan useiden laitteiden kanssa useissa taloissa. Asetuksen aikana sovellus vaatii eri alueiden luomista ja nimeämistä, jotta kaikkien laitteitasi hallinta olisi helppoa. Kun uusia laitteita lisätään, ne määritetään yhdelle luomistasi huoneista.

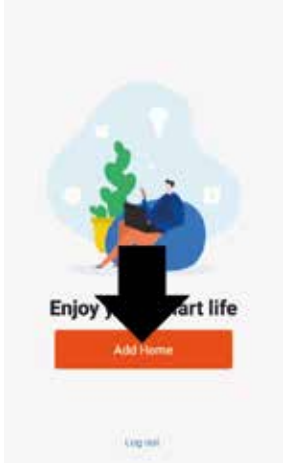
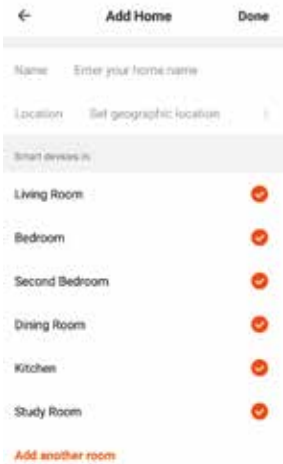



### HUONEIDEN LUOMINEN

<p>1. Paina ADD HOME -painiketta.</p> 	<p>2. Kirjoita kotisi nimi. 3. Paina sijaintipainiketta valitaksesi kotisi sijainnin. (Katso SIJAINNIN ASETTAMINEN alta) 4. Uusia huoneita voi lisätä painamalla ADD ANOTHER ROOM -vaihtoehtoa alhaalla. (Katso LISÄÄ UUSI HUONE alta) 5. Poista valinta huoneista, joita ei tarvita sovelluksessa. 6. Paina DONE oikeassa yläkulmassa.</p> 
--------------------------------------------------------------------------------------------------------------------------	--------------------------------------------------------------------------------------------------------------------------------------------------------------------------------------------------------------------------------------------------------------------------------------------------------------------------------------------------------------------------------------------------------------------------------------------------

<p>SIJAINNIN ASETTAMINEN</p> <p>Siirrä sormellasi oranssia HOME-symbolia. Kun symboli on kotisi likimääräisessä paikassa, paina Confirm-vahvistuspainiketta oikeassa yläkulmassa.</p> 	<p>LISÄÄ UUSI HUONE</p> <p>Kirjoita huoneen nimi ja paina Done oikeassa yläkulmassa.</p> 
---------------------------------------------------------------------------------------------------------------------------------------------------------------------------------------------------------------------------------------------------------------------------	--------------------------------------------------------------------------------------------------------------------------------------------------------------------------------

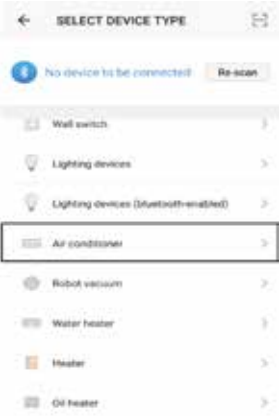



## YHTEYS PIKAYHTEYDELLÄ

Varmista ennen yhteyden muodostamisen aloittamista, että yksikkö on valmiustilassa ja WIFI-valo vilkkuu kaksi kertaa sekunnissa. Jos näin ei ole, noudata ohjeita yhteystilan vaihtamiseksi. Varmista myös, että puhelimesi on yhdistetty WIFI-verkkoon. (Suosittelemme mobiilidatan ottamista pois päältä asetusten aikana.)

<p>1. Avaa sovellus ja paina “+” lisätäksesi laitteen tai käytä Add Device -painiketta.</p> 	<p>2. Valitse laitteen tyyppi Air Conditioner (Ilmastointilaitte).</p> 	<p>3. Varmista, että WIFI-valo ilmastointilaitteessa vilkkuu kaksi kertaa sekunnissa. Vahvista sitten painamalla oranssia painiketta näytön alaosassa.</p> 
<p>4. Syötä WIFI-salasana ja vahvista painamalla Confirm.</p> 	<p>5. Asetukset siirretään tällöin ilmastointilaitteeseen. Odota toiminnon valmistumista. Jos näin ei käy, yritä uudelleen. Jos toiminto ei vielä onnistu, katso vianetsintäohjeita lisää ohjeita</p> 	

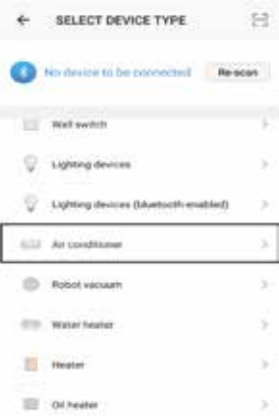
## YHDISTÄMINEN AP-TILAN AVULLA (VAIHTOEHTOINEN TAPA)

Varmista ennen yhteyden muodostamisen aloittamista, että yksikkö on valmiustilassa ja WIFI-valo vilkkuu kerran sekunnissa. Jos näin ei ole, noudata ohjeita WIFI-yhteystilan vaihtamiseksi. Varmista myös, että puhelimesi on yhdistetty WIFI-verkkoon. (Suosittelemme mobiilidatan ottamista pois päältä asetusten aikana.)

<p>1. Avaa sovellus ja paina "+" lisätäksesi laitteen tai käytä Add Device -painiketta.</p> 	<p>2. Valitse laitteen tyyppi Air Conditioner (Ilmastointilaitte).</p> 	<p>3. Paina AP-tilapainiketta näytön oikeassa yläreunassa.</p> 
<p>4. Varmista, että WIFI-valo ilmastointilaitteessa vilkkuu hitaasti (kerran kolmessa sekunnissa). Vahvista sitten painamalla oranssia painiketta näytön alaosassa.</p> 	<p>5. Syötä WIFI-salana ja vahvista painamalla Confirm.</p> 	<p>6. Siirry verkkoasetuksiin puhelimesi ja muodosta "SmartLife xxx"-yhteys. Salanaa ei tarvita. Palaa sitten takaisin sovelluksen ja tee asetukset valmiiksi.</p> 
<p>Asetukset siirretään tällöin ilmastointilaitteeseen. Kun yhteysprosessi on valmis, palaa takaisin verkkoasetuksiin puhelimesi varmistaaksesi, että puhelimesi on muodostanut uudelleen yhteyden WIFI-reitittimeen.</p>		

## LAITTEESI OHJAAMINEN SOVELLUKSELLA

### KOTINÄYTTÖ

**Vaihda koti:** Jos sinulla on useita yksiköitä eri taloissa, voit vaihdella niiden välillä.

**Ympäristötiedot:** Tarjoaa ulkolämpötilan ja kosteuden syötettyjen paikkatietojen perusteella.

**Huoneet:** Käytä yksiköiden katseluun kussakin huoneessa.

**Smart Scene:** Sallii älykkään käytöksen ohjelmoinnin sisäisen ja ulkoisen ympäristön perusteella.

**Lisää laite:** Lisää laite sovellukseen ja suorita asetusprosessi.

**Huoneen hallinta:** Sallii huoneiden lisäämisen, poistamisen tai uudelleennimeämisen.

**Lisää laite:** Lisää laite sovellukseen ja suorita asetusprosessi.

**Profile (Profiili):** Tarjoaa mahdollisuuden asetusten muuttamiseen ja laitteiden lisäämiseen ystävän antamaa QR-koodia käyttämällä.

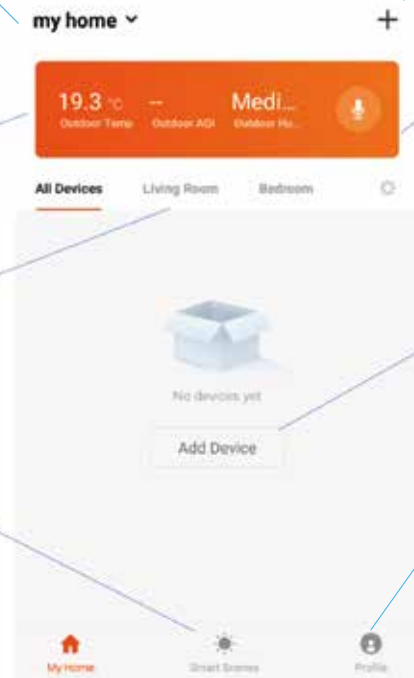

Jokaisella laitteella on oma kohtansa kotinäytöllä, jonka avulla käyttäjä voi joko nopeasti käynnistää tai sammuttaa yksikön tai siirtyä laitteenäytölle muutosten tekemiseksi.

### LAITENÄYTTÖ

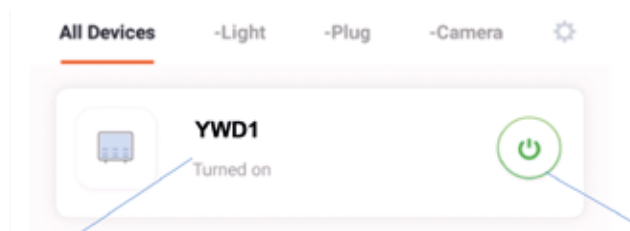

**Ilmastointilaitteen nimi:** Paina siirtyäksesi laitteenäytölle.

**ON/OFF-virtapainike:** Käytä yksikön nopeaan käynnistämiseen tai sammuttamiseen.

## LAITENÄYTTÖ

Laitenäyttö on ilmastointilaitteen pääohjausnäyttö, joka tarjoaa pääsyn ohjaimiin toimintojen ja asetusten muuttamiseksi.

**Nykyinen huonelämpötila:** Näyttää nykyisen huonelämpötilan.

**Haluttu huonelämpötila ALAS-painike:** Käytä laskemaan haluttua lämpötilaa.

**TILA:** Muuta ilmastointilaitteen tilaa jäähdytyksen, lämmityksen, kosteudenpoiston ja tuuletuksen välillä

**NOPEUS:** Käytä muuttaaksesi tuulettimen nopeutta alhaisen (Low), keskitason (Medium) ja korkean (High) välillä. Huomaa, että tätä ei voi muuttaa kosteudenpoistotilassa.

**Haluttu huonelämpötila ALAS-painike:** Käytä laskemaan haluttua lämpötilaa.



**Muokkaa nimeä:** Käytä ilmastointilaitteen nimen muokkaamiseen.

**Haluttu huonelämpötila:** Näyttää halutun huonelämpötilan.

**Nykyinen tila:** Näyttää ilmastointilaitteen nykyisen tilan.

**KEINUMINEN:** Käytä käynnistääksesi ja sammuttaaksesi keinutoiminnon.

**SCHEDULE (Aikataulu):** Käytä aikataulutetun toiminnon lisäämiseksi. Niitä voi yhdistää automaattisen toiminnon määrittämiseksi.

**TIMER (Ajastin)** Käytä sammutusajastuksen lisäämiseen, kun yksikkö on käynnissä, tai käynnistysajastuksen lisäämiseen, kun yksikkö on sammutettu.

**ON/OFF-virtapainike:** Käytä yksikön käynnistämiseen tai sammuttamiseen.

**Haluttu huonelämpötila YLÖS-painike:** Käytä nostamaan haluttua lämpötilaa.

\* Sovelluksen jatkuvan kehittämisen johdosta ulkoasua ja käytettävissä olevia toimintoja saatetaan muuttaa.





## SMART SCENES

Smart Scenes on tehokas työkalu, joka tarjoaa mahdollisuuden mukauttaa ilmastointilaitteen toimintaa sekä huoneen olosuhteiden että ulkoisten vaikutusten perusteella. Käyttäjä voi näin määrittää paljon älykkäämpiä toimintoja. Ne jaetaan kahteen kategoriaan: Toiminto ja Automaatio.

### TOIMINTO

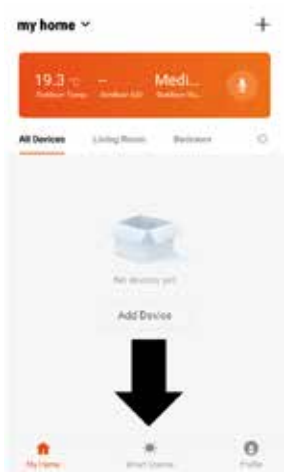



Toiminnon avulla aloitusnäytölle voi lisätä yhden kosketuksen painikkeen. Painikkeella voi muuttaa useita asetuksia kerralla ja sillä voi muuttaa kaikki yksikön asetukset. Useita toimintoja voi asettaa helposti, jolloin käyttäjä voi helposti vaihtaa useiden ennalta määritettyjen kokoonpanojen välillä.

Alla on esimerkki toiminnon asettamisesta:

<p>1. Paina Smart Scene -välilehteä aloitusnäytön alaosassa.</p> 	<p>2. Lisää Smart Scene painamalla oikeassa yläkulmassa olevaa Plus-painiketta.</p> 	<p>3. Luo uusi toiminto valitsemalla Scene.</p> 
<p>4. Syötä toiminnon nimi painamalla Please Enter Scene Name -kohdan vieressä olevaa kynää.</p> <p>Show on Dashboard (Näytä hallintapaneelissa): Jätä tämä päälle, jos haluat toiminnon näkyvän painikkeena aloitusnäytöllä.</p> <p>Paina punaista Plus-painiketta lisätäksesi halutun toiminnon. Valitse sitten ilmastointilaite</p> 	<p>5. Valitse toiminto, aseta toiminnolle arvo ja paina sitten takaisinpainiketta oikeassa yläkulmassa palataksesi edelliselle näytölle.</p> 	
<p>6. Kun kaikki halutut toiminnot on lisätty, paina Save (Tallenna) -painiketta oikeassa yläkulmassa ja tallenna uusi toiminto.</p>		

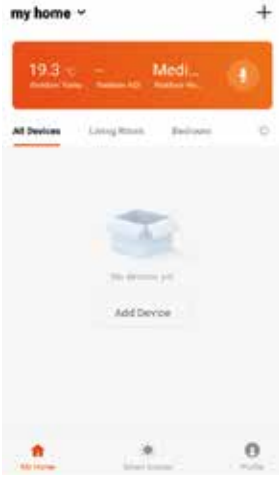
## AUTOMAATIO

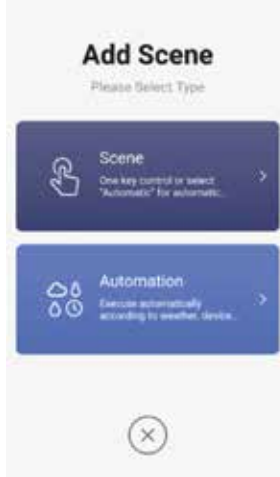
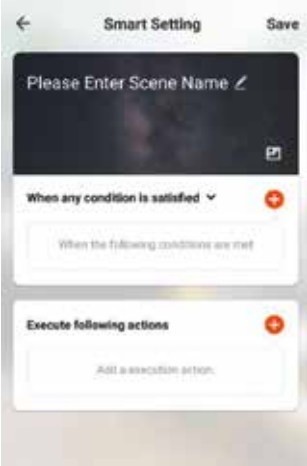
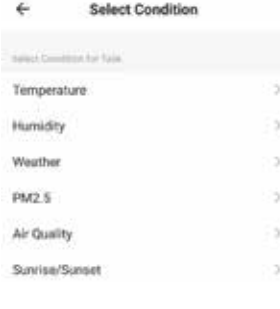
Automaation avulla voidaan määrittää laitteelle automaattinen toiminto. Sen voivat laukaista aika, sisälämpötila, huoneen kosteus, sääolosuhteet ja useat muut vaikuttimet.

<p>1. Paina Smart Scene -välilehteä aloitusnäytön alaosassa.</p> 	<p>2. Lisää Smart Scene painamalla oikeassa yläkulmassa olevaa Plus-painiketta.</p> 	<p>3. Luo uusi automaatio valitsemalla Automation.</p> 
<p>4. Asetus on hyvin samanlainen kuin toiminnon asetus edellisellä sivulla. Se sisältää lisäosan, jossa määritetään toiminnon käynnistävä tekijä.</p>  <p>Syötä toiminnon nimi painamalla Please Enter Scene Name -kohdan vieressä olevaa kynää.</p> <p>Paina punaista Plus-merkkiä When any condition is satisfied -kohdan vieressä käynnistävän tekijän lisäämiseksi.</p> <p>Paina punaista Plus-merkkiä Execute following actions -kohdan vieressä vaadittavan toiminnon lisäämiseksi. Valitse sitten ilmastointilaitte laiteluettelosta.</p>	<p>5. Valitse tila, jolloin automaation tulisi alkaa. Useita käynnistäviä tekijöitä voidaan yhdistää.</p> 	
<p>6. Valitse toiminto, aseta toiminnolle arvo ja paina sitten takaisinpainiketta oikeassa yläkulmassa palataksesi edelliselle näytölle.</p> 	<p>7. Kun kaikki halutut toiminnot on lisätty, paina Save (Tallenna) -painiketta oikeassa yläkulmassa ja tallenna uusi toiminto.</p> <p>Automaatio on nyt asetettu. Sen voi kytkeä päälle ja pois päältä vaiheen 2 kuvan vaihtokytkimellä.</p>	



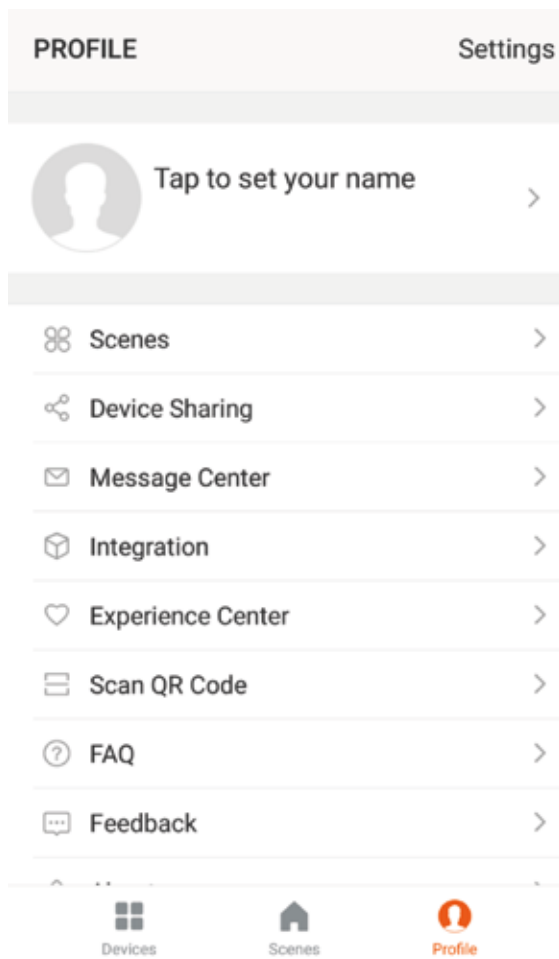

## PROFILE (PROFIILI) -VÄLILEHTI

Profiili-välilehdellä voit muokata sekä tietojasi että käyttää yksikön lisäominaisuuksia.

### LAITTEEN NIMEN MUUTTAMINEN

Kun olet missä tahansa laitteen näytössä, pääset laitteen muihin asetuksiin painamalla kolmea pistettä oikeassa yläkulmassa. Tämän ylimmän vaihtoehdon avulla voit vaihtaa laitteen nimen johonkin tuotteen käytön kannalta merkitykselliseen, kuten Olohuoneen ilmastointilaitte. Valikossa on myös mahdollisuus määrittää lukituskuviota tai vaihtaa salasana.

### LAITTEEN JAKAMINEN

Voit jakaa pääsyn ilmastointilaitteen hallintalaitteisiin ystävien ja perheen kanssa.

### LIITTÄMINEN

Voit liittää yksikön kodin suosikkiautomaatiolaitteistoihisi, kuten Google Home ja Amazon Echo.

## D HUOLTO



### VAROITUS!

Kytke laite pois päältä ja irrota pistoke verkkovirrasta ennen laitteen tai suodattimen puhdistamista tai ennen suodattimien vaihtamista.

Puhdista kotelo pehmeällä, kostealla liinalla. Älä koskaan käytä aggressiivisia kemikaaleja, bensiniä, pesuaineita tai muita puhdistusaineita.

## E VIANETSINTÄ

Älä korjaa tai pura ilmastointilaitetta. Väärin tehdyt korjaustyöt mitätöivät takuun ja voivat johtaa vikaan aiheuttaen loukkaantumisia ja omaisuusvahinkoja. Käytä laitetta vain tämän käyttöoppaan ohjeiden mukaan ja suorita vain tässä neuvottuja toimintoja.

Ongelma	Syyt	Ratkaisut
Ilmastointilaite ei toimi.	Ei ole sähköä.	Tarkista, että yksikkö on liitetty pistorasiaan ja että pistoke toimii tavallisesti.
	Ympäröivä lämpötila on liian alhainen tai liian korkea.	Käytä konetta vain huonelämpötilassa 7–35 °C.
	Jäähdytystilassa huonelämpötila on alhaisempi kuin haluttu lämpötila. Lämmitystilassa huonelämpötila on korkeampi kuin haluttu lämpötila.	Säädä haluttua huonelämpötilaa.
	Kosteudenpoistotilassa (kuivaus) huonelämpötila on alhainen.	Varmista, että huonelämpötila on yli 17 °C kuivaustilalle.
	Tilassa on suora auringonvalo.	Käytä verhoja auringonlämmön vähentämiseen.
Jäähdytys- tai lämmitysteho on huono.	Ovet tai ikkunat ovat auki, huoneessa on paljon ihmisiä tai jäähdytystilassa huoneessa on muita lämmönlähteitä (esim. jääkaappi).	Sulje ovet ja ikkunat, nosta ilmastoinnin tehoa.
	Suodatinverkko on likainen.	Puhdista tai vaihda suodatinverkko.
	Ilman tulo- tai poistoaukko on tukossa.	Poista esteet, varmista, että yksikkö on asennettu ohjeiden mukaan.
Ilmastointilaite vuotaa.	Yksikkö ei ole suorassa.	Varmista vesivaa'alla, että yksikkö on vaakasuorassa. Jos näin ei ole, irrota se seinästä ja suorista.
	Tyhjennysputki on tukossa.	Tarkista, että tyhjennysputki ei ole tukossa.
Kompressor ei toimi.	Ylikuumenemissuoja käynnissä.	Odot 3 minuuttia, kunnes lämpötila laskee ja käynnistä kone sitten uudelleen.
Kaukosäädin ei toimi.	Etäisyys koneen ja kaukosäätimen välillä on liian suuri.	Siirrä kaukosäädin lähemmäksi ilmastointilaitetta. Varmista, että kaukosäädin on suoraan kohti kaukosäätimen vastaanotinta.
	Kaukosäädintä ei ole kohdistettu kaukosäätimen vastaanottimeen suuntaan.	
	Paristot/akut on tyhjä.	Vaihda paristot/akut.

Jos ilmenee ongelmia, joita ei ole lueteltu taulukossa, tai suositellut ratkaisut eivät toimi, ota yhteyttä palvelukeskukseen.

## F VIRHEKODIT

Vika-koodi	Vian kuvaus	Vika-koodi	Vian kuvaus
F1	Kompressorin IPM-virhe	FE	EE-virhe (ulkotiloissa)
F2	PFC/IPM-virhe	PA	Paluuilma-anturin epänormaali suojaus
F3	Kompressorin käynnistysvirhe	P1	Ylikuumenemissuoja kompressorin päällä
F4	Kompressori epätahdissa	PE	Kylmäaineen epänormaali kierto
F5	Sijainnin tunnistussilmukan vika	PH	Poiston lämpötilasuojaus
FA	Vaihevirran ylivirtasuojaus	PC	Kelaputken ylikuormitussuojaus (ulkotiloissa)
P2	DC-väylän alijännitesuojaus	E3	DC-tuulettimen takaisinkytkentä-vika (sisätiloissa)
E4	Yhteysvirhe (sisä- ja ulkotiloissa)	P6	Kelaputken ylikuormitussuojaus (sisätiloissa)
F6	PCB-tiedonvälitysvirhe	P7	Sulatussuoja kelaputkessa (sisätiloissa)
P3	AC-tulojännitesuojaus	E2	Anturivirhe sisätiloissa olevassa kelaputkessa
P4	AC-ylivirtasuojaus	E1	Lämpötila-anturin virhe (sisätiloissa)
P5	AC-alijännitesuojaus	P8	Nollakohdan ilmaisin (sisätiloissa)
F7	Käämitunnistimen virhe (ulkotiloissa)	EE	EE-virhe (sisätiloissa)
F8	Imuputken anturivirhe	E5	Vesiroiskeen aiheuttama moottorivika
E0	Poistoputken anturivirhe	E8	Tuulettimen palautevika
E6	Lämpötila-anturin virhe (ulkotiloissa)	FL	Vedenkestävä suojaus
E7	Tuuletinmoottorin virhe (ulkotiloissa)		

## G TAKUUEHDOT

Ilmastointilaitteella on 24 kuukauden takuu ostopäivästä lähtien. Kaikki materiaali- ja valmistusviat korjataan tai vaihdetaan maksutta takuuajana. Takuuta koskevat seuraavat säännöt:

1. Kieltäydymme nimenomaisesti kaikista vahingonkorvausvaatimuksista, mukaan lukien sivuvaikutukset tai muut vahingot.
2. Komponenttien korjaukset tai vaihto takuuajana ei johda takuun pidentämiseen.
3. Takuu on mitätön, jos laitteeseen on tehty muutoksia, käytetty muita kuin aitoja osia tai kolmannet osapuolet ovat tehneet korjaukset.
4. Takuu ei kata normaalille kulumiselle altistuvia komponentteja, kuten suodattimia.
5. Takuu on voimassa vain silloin, kun esität alkuperäisen, päiväyksellä varustetun ostokuitin ja jos tuotteeseen tai ostokuittiin ei ole tehty mitään muokkauksia.
6. Takuu on mitätön, jos vahingot aiheutuvat laiminlyönnistä tai toimista, jotka poikkeavat tämän käyttöohjeen sisältämistä ohjeista.
7. Ilmastointilaitteen tai ilmastointilaitteen komponenttien toimituskulut ja kuljetukseen liittyvät riskit ovat aina ostajan vastuulla.
8. Takuu ei kata muiden kuin sopivien suodattimien käytöstä aiheutuvia vaurioita.

Tarpeettomien kulujen estämiseksi suosittelemme käyttöohjeiden lukemista ensin aina huolellisesti. Vie ilmastointilaitteet jälleenmyyjälle korjausta varten, jos nämä ohjeet eivät ratkaise ongelmaa.

Älä hävitä sähkölaitteita lajittelemattomana talousjätteenä, käytä kierrätyspistettä. Ota yhteyttä paikallisiin viranomaisiin saadaksesi lisätietoja kierrätyksestä. Jos sähkölaitteet hävitetään kaatopaikoilla, vaaralliset aineet voivat vuotaa pohjaveteen ja päätyä ravintoketjuun ja vaurioittaa näin terveyttäsi ja hyvinvointiasi. Kun vaihdat vanhat laitteet uusiin, jälleenmyyjä on lain mukaan velvoitettu ottamaan vanhan laitteen takaisin hävittämistä varten maksutta. Älä heitä paristoja tuleen. Ne voivat räjähtää tai vapauttaa vaarallisia nesteitä. Jos vaihdat tai hävität kaukosäätimen, irrota kaikki paristot ja toimita ne asianmukaiseen keräykseen, koska ne ovat haitallisia ympäristölle.

**Ympäristötiedot:** Tämä laite sisältää fluorattuja kasvihuonekaasuja, jotka ovat Kioton pöytäkirjan alaisia. Vain ammattikoulutuksen henkilöstön tulee huoltaa tai purkaa laite.

Laite sisältää R-290-kylmäainetta alla olevassa taulukossa ilmoitettujen määrien mukaan. Älä päästä R-290-kylmäainetta ilmaan: R-290 on fluorattu kasvihuonekaasu, jonka lämmitysvaikutus (Global Warming Potential, GWP) on 3.

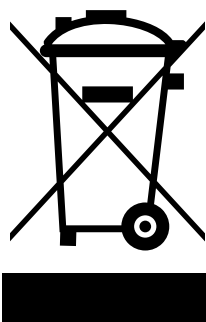



## IMPORTANT COMPONENTS

- ① Air inlet
- ② Louvre
- ③ Front panel
- ④ Control panel (depending on model)
- ⑤ Wall hanging mounts
- ⑥ Back panel
- ⑦ Vent
- ⑧ Drainage pipe

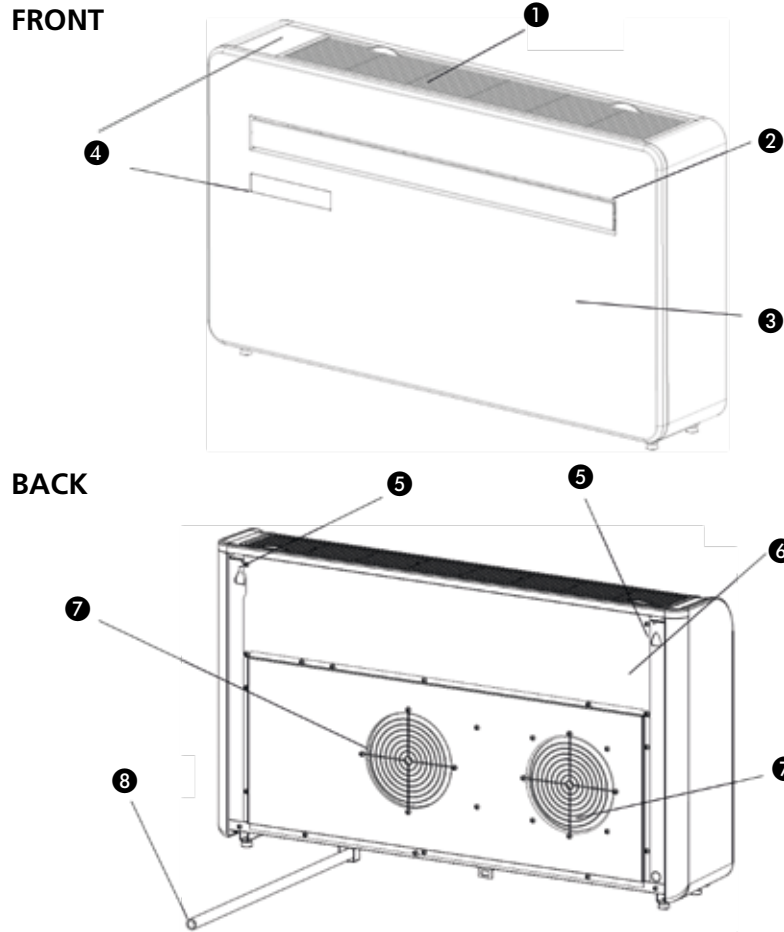

## WHAT'S INCLUDED

- ① Air conditioner
- ② Wall template
- ③ Plastic ducting sheet (x2)
- ④ Wall plugs
- ⑤ Vent cover (x2) (chain, indoor ring and outdoor cover)
- ⑥ Remote control
- ⑦ Screws
- ⑧ Wall bracket
- ⑨ Fixed Plate
- ⑩ 4x10 topping screw

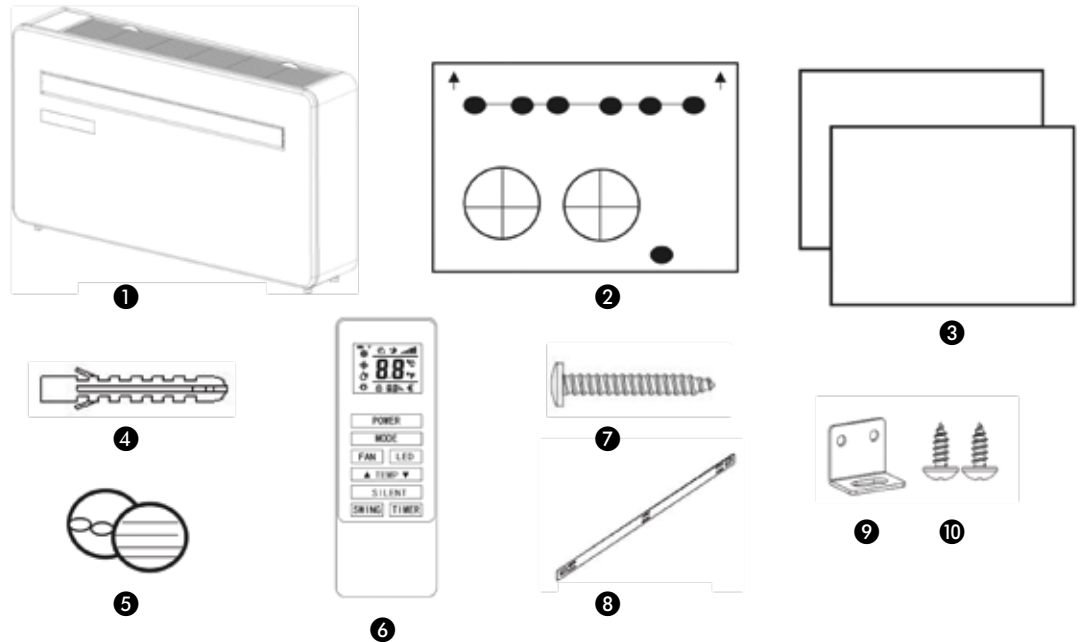

Diagrams for illustrative purposes only

1. READ THE DIRECTIONS FOR USE FIRST.

2. IN CASE OF ANY DOUBT, CONTACT YOUR DEALER.

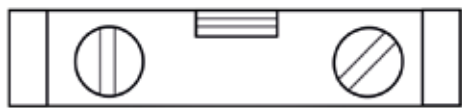

1

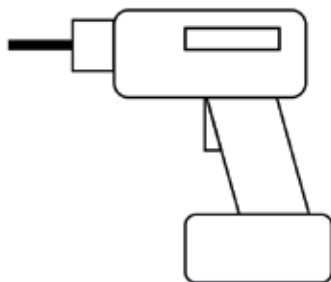

2

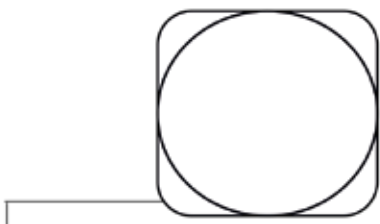

3

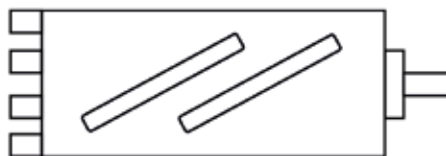

4



5



6



7



8

## TOOLS REQUIRED

- 1 Spirit level
- 2 Drill
- 3 Tape measure
- 4 180 mm Core drill
- 5 8 mm Masonry drill bit
- 6 Sharp knife
- 7 20 mm Masonry drill bit
- 8 Pencil

Dear Sir, Madam,

Congratulations on the purchase of your air conditioner. You have acquired a high quality product that will provide you with many years of pleasure, on condition that you use it responsibly. Reading these instructions for use before operating your air conditioner will optimise its life span. We wish you comfort with your air conditioner.

Yours sincerely,

PVG Holding B.V.

Customer service department



## A SAFETY INSTRUCTIONS

Read this user manual carefully before using the appliance and keep it for future reference. Install this device only when it complies with local/national legislation, ordinances and standards. This product is intended to be used as an air conditioner in residential houses and is only suitable for use in dry locations, in normal household conditions, indoors in living room, kitchen and garage.



### IMPORTANT

- Never use the device with a damaged power cord, plug, cabinet or control panel. Never trap the power cord or allow it to come into contact with sharp edges.
- The installation must be completely in accordance with local regulations, ordinances and standards.
- The device is suitable exclusively for use in dry places, indoors.
- Check the mains voltage. This device is suitable exclusively for earthed sockets – connection voltage 220-240 Volt/ 50 Hz.
- The device **MUST** always have an earthed connection. You may absolutely not connect the device if the power supply is not earthed.
- The plug must always be easily accessible when the device is connected.
- Read these instructions carefully and follow the directions.

Before connecting the device, check that:

- The connection voltage corresponds to that on the type plate.
- The socket and power supply are suitable for the device.
- The plug on the cable fits the socket.
- The device is on a stable and flat surface.

Have the electrical installation checked by a recognised expert if you are not sure that everything is in order.

- The airconditioner is a safe device, manufactured in accordance with CE safety standards. Nevertheless, as with every electrical device, exercise caution when using it.
- Never cover the air inlets and outlets.
- Empty the water reservoir through the water drain before moving it.
- Never allow the device to come into contact with chemicals.
- Do not insert objects into the openings of the device.
- Never allow the device to come into contact with water. Do not spray the device with water or submerge it as this may cause a short circuit.
- Always take the plug out of the socket before cleaning or replacing the device or a part of the device.
- NEVER connect the device with the aid of an extension cable. If a suitable, earthed socket is not available, have one fitted by a recognised electrician.
- Always consider the safety of children in the vicinity of this device, as with every electrical device.

- Always have any repairs – beyond regular maintenance – carried out by a recognised service engineer. Failure to do so may lead to invalidation of the guarantee.
- Always take the plug out of the socket when the device is not in use.
- If the power cable is damaged it must be replaced by the manufacturer, its customer service department or persons with comparable qualifications in order to prevent danger.
- This appliance is not intended for use by persons (including children) with reduced physical, sensory or mental capabilities, or lack of experience and knowledge, unless they have been given supervision or instruction concerning use of the appliance by a person responsible for their safety.
- Children should be supervised to ensure that they do not play with the appliance.
- This appliance can be used by children aged from 8 years and above and persons with reduced physical, sensory or mental capabilities or lack of experience and knowledge if they have been given supervision or instruction concerning use of the appliance in a safe way and understand the hazards involved.
- Children shall not play with the appliance.
- Cleaning and user maintenance shall not be made by children without supervision.



## **ATTENTION!**

- Never seal the room - where this device will be used - completely airtight. This will prevent under pressure in this room. Under pressure can disrupt the safe operation of geysers, ventilation systems, ovens, etc.
- Failing to follow the instructions may lead to nullification of the guarantee on this device.

Specific information regarding appliances with R290 / R32 refrigerant gas.

- Thoroughly read all of the warnings.
- When defrosting and cleaning the appliance, do not use any tools other than those recommended by the manufacturing company.
- The appliance must be placed in an area without any continuously sources of ignition (for example: open flames, gas or electrical appliances in operation).
- Do not puncture and do not burn.
- This appliance contains Y g (see rating label back of unit) of R290 / R32 refrigerant gas.
- R290 / R32 is a refrigerant gas that complies with the European directives on the environment. Do not puncture any part of the refrigerant circuit. Be aware the refrigerants may not contain an odour.
- If the appliance is installed, operated or stored in a nonventilated area, the room must be designed to prevent to the accumulation of refrigerant leaks resulting in a risk of fire or explosion due to ignition of

- the refrigerant caused by electric heaters, stoves, or other sources of ignition.
- The appliance must be stored in such a way as to prevent mechanical failure.
  - Individuals who operate or work on the refrigerant circuit must have the appropriate certification issued by an accredited organization that ensures competence in handling refrigerants according to a specific evaluation recognized by associations in the industry.
  - Repairs must be performed based on the recommendation from the manufacturing company.

Maintenance and repairs that require the assistance of other qualified personnel must be performed under the supervision of an individual specified in the use of flammable refrigerants.

Appliances shall be installed, operated and stored in a room with a floor area larger than 15 m<sup>2</sup>. The appliance shall be stored in a well-ventilated area where the room size corresponds to the room area as specified for operation.

## **INSTRUCTIONS FOR REPAIRING APPLIANCES CONTAINING R290 / R32**

### **1 GENERAL INSTRUCTIONS**

This instruction manual is intended for use by individuals possessing adequate backgrounds of electrical, electronic, refrigerant and mechanical experience.

#### **1.1 Checks to the area**

Prior to beginning work on systems containing flammable refrigerants, safety checks are necessary to ensure that the risk of ignition is minimised. For repair to the refrigerating system, the following precautions shall be complied with prior to conducting work on the system.

### **1.2 Work procedure**

Work shall be undertaken under a controlled procedure so as to minimise the risk of a flammable gas or vapour being present while the work is being performed.

### **1.3 General work area**

All maintenance staff and others working in the local area shall be instructed on the nature of work being carried out. Work in confined spaces shall be avoided. The area around the workspace shall be sectioned off. Ensure that the conditions within the area have been made safe by control of flammable material.

### **1.4 Checking for presence of refrigerant**

The area shall be checked with an appropriate refrigerant detector prior to and during work, to ensure the technician is aware of potentially flammable atmospheres. Ensure that the leak detection equipment being used is suitable for use with flammable refrigerants, i.e. nonsparking, adequately sealed or intrinsically safe.

### **1.5 Presence of fire extinguisher**

If any hotwork is to be conducted on the refrigeration equipment or any associated parts, appropriate fire extinguishing equipment shall be available to hand. Have a dry powder or CO<sub>2</sub> fire extinguisher adjacent to the charging area.

### **1.6 No ignition sources**

No person carrying out work in relation to a refrigeration system which involves exposing any pipe work that contains or has contained flammable refrigerant shall use any sources of ignition in such a manner that it may lead to the risk of fire or explosion. All possible ignition sources, including cigarette smoking, should be kept sufficiently far away from the site of installation, repairing, removing and disposal, during which flammable refrigerant can possibly be released to the surrounding space. Prior to work taking place, the area around the equipment is to be surveyed to make sure that there are no flammable hazards or ignition risks. "No Smoking" signs shall be displayed.

### **1.7 Ventilated area**

Ensure that the area is in the open or that it is adequately ventilated before breaking into the system or conducting any hot work. A degree of ventilation shall continue during the period that the work is carried out. The ventilation should safely disperse any released refrigerant and preferably expel it externally into the atmosphere.

### **1.8 Checks to the refrigeration equipment**

Where electrical components are being changed, they shall be fit for the purpose and to the correct specification. At all times the manufacturer's maintenance and service guidelines shall be followed. If in doubt consult the manufacturer's technical department for assistance. The following checks shall be applied to installations using flammable refrigerants: - the charge size is in accordance with the room size within which the refrigerant containing parts are installed;

- the ventilation machinery and outlets are operating adequately and are not obstructed;

- if an indirect refrigerating circuit is being used, the secondary circuit shall be checked for the presence of refrigerant;
- marking to the equipment continues to be visible and legible. Markings and signs that are illegible shall be corrected;
- refrigeration pipe or components are installed in a position where they are unlikely to be exposed to any substance which may corrode refrigerant containing components, unless the components are constructed of materials which are inherently resistant to being corroded or are suitably protected against being so corroded.

### 1. 9 Checks to electrical devices

Repair and maintenance to electrical components shall include initial safety checks and component inspection procedures. If a fault exists that could compromise safety, then no electrical supply shall be connected to the circuit until it is satisfactorily dealt with. If the fault cannot be corrected immediately but it is necessary to continue operation, an adequate temporary solution shall be used. This shall be reported to the owner of the equipment so all parties are advised. Initial safety checks shall include:

- that capacitors are discharged: this shall be done in a safe manner to avoid possibility of sparking;
- that there no live electrical components and wiring are exposed while charging, recovering or purging the system;
- that there is continuity of earth bonding.

## 2 REPAIRS TO SEALED COMPONENTS

2.1 During repairs to sealed components, all electrical supplies shall be disconnected from the equipment being worked upon prior to any removal of sealed covers, etc. If it is absolutely necessary to have an electrical supply to equipment during servicing, then a permanently operating form of leak detection shall be located at the most critical point to warn of a potentially hazardous situation.

2.2 Particular attention shall be paid to the following to ensure that by working on electrical components, the casing is not altered in such a way that the level of protection is affected. This shall include damage to cables, excessive number of connections, terminals not made to original specification, damage to seals, incorrect fitting of glands, etc.

Ensure that apparatus is mounted securely.

Ensure that seals or sealing materials have not degraded such that they no longer serve the purpose of preventing the ingress of flammable atmospheres. Replacement parts shall be in accordance with the manufacturer's specifications.

**NOTE** The use of silicon sealant may inhibit the effectiveness of some types of leak detection equipment. Intrinsically safe components do not have to be isolated prior to working on them.

### **3 REPAIR TO INTRINSICALLY SAFE COMPONENTS**

Do not apply any permanent inductive or capacitance loads to the circuit without ensuring that this will not exceed the permissible voltage and current permitted for the equipment in use.

Intrinsically safe components are the only types that can be worked on while live in the presence of a flammable atmosphere. The test apparatus shall be at the correct rating.

Replace components only with parts specified by the manufacturer. Other parts may result in the ignition of refrigerant in the atmosphere from a leak.

### **4 CABLING**

Check that cabling will not be subject to wear, corrosion, excessive pressure, vibration, sharp edges or any other adverse environmental effects. The check shall also take into account the effects of aging or continuous vibration from sources such as compressors or fans.

### **5 DETECTION OF FLAMMABLE REFRIGERANTS**

Under no circumstances shall potential sources of ignition be used in the searching for or detection of refrigerant leaks. A halide torch (or any other detector using a naked flame) shall not be used.

### **6 LEAK DETECTION METHODS**

The following leak detection methods are deemed acceptable for systems containing flammable refrigerants. Electronic leak detectors shall be used to detect flammable refrigerants, but the sensitivity may not be adequate, or may need recalibration. (Detection equipment shall be calibrated in a refrigerant-free area.)

Ensure that the detector is not a potential source of ignition and is suitable for the refrigerant used. Leak detection equipment shall be set at a percentage of the LFL of the refrigerant and shall be calibrated to the refrigerant employed and the appropriate percentage of gas (25 % maximum) is confirmed.

Leak detection fluids are suitable for use with most refrigerants but the use of detergents containing chlorine shall be avoided as the chlorine may react with the refrigerant and corrode the copper pipework.

If a leak is suspected, all open flames shall be removed/extinguished.

If a leakage of refrigerant is found which requires brazing, all of the refrigerant shall be recovered from the system, or isolated (by means of shut off valves) in a part of the system remote from the leak. Oxygen free nitrogen (OFN) shall then be purged through the system both before and during the brazing process.

### **7 REMOVAL AND EVACUATION**

When breaking into the refrigerant circuit to make repairs - or for any other purpose - conventional procedures shall be used. However, it is important that best practice is followed since flammability is a consideration. The following procedure shall be adhered to: remove refrigerant; purge the circuit with inert gas; evacuate; purge again with inert gas; open the circuit by cutting or brazing.



The refrigerant charge shall be recovered into the correct recovery cylinders. The system shall be "flushed" with OFN to render the unit safe. This process may need to be repeated several times. Compressed air or oxygen shall not be used for this task. Flushing shall be achieved by breaking the vacuum in the system with OFN and continuing to fill until the working pressure is achieved, then venting to atmosphere, and finally pulling down to a vacuum. This process shall be repeated until no refrigerant is within the system.

When the final OFN charge is used, the system shall be vented down to atmospheric pressure to enable work to take place. This operation is absolutely vital if brazing operations on the pipework are to take place. Ensure that the outlet for the vacuum pump is not close to any ignition sources and there is ventilation available.

## **8 CHARGING PROCEDURES**

In addition to conventional charging procedures, the following requirements shall be followed. Ensure that contamination of different refrigerants does not occur when using charging equipment. Hoses or lines shall be as short as possible to minimise the amount of refrigerant contained in them. Cylinders shall be kept upright. Ensure that the refrigeration system is earthed prior to charging the system with refrigerant. Label the system when charging is complete (if not already). Extreme care shall be taken not to overfill the refrigeration system. Prior to recharging the system it shall be pressure tested with OFN. The system shall be leak tested on completion of charging but prior to commissioning. A follow up leak test shall be carried out prior to leaving the site.

## **9 DECOMMISSIONING**

Before carrying out this procedure, it is essential that the technician is completely familiar with the equipment and all its detail. It is recommended good practice that all refrigerants are recovered safely. Prior to the task being carried out, an oil and refrigerant sample shall be taken in case analysis is required prior to re-use of reclaimed refrigerant. It is essential that 4 GB electrical power is available before the task is commenced.

- a) Become familiar with the equipment and its operation.
- b) Isolate system electrically.
- c) Before attempting the procedure ensure that: mechanical handling equipment is available, if required, for handling refrigerant cylinders;
- d) All personal protective equipment is available and being used correctly; the recovery process is supervised at all times by a competent person;
- e) recovery equipment and cylinders conform to the appropriate standards.
- f) Pump down refrigerant system, if possible. g) If a vacuum is not possible, make a manifold so that refrigerant can be removed from various parts of the system. h) Make sure that cylinder is situated on the scales before recovery takes place.
- i) Start the recovery machine and operate in accordance with manufacturer's instructions.
- j) Do not overfill cylinders. (No more than 80 % volume liquid charge).
- k) Do not exceed the maximum working pressure of the cylinder, even temporarily.
- l) When the cylinders have been filled correctly and the process completed,

make sure that the cylinders and the equipment are removed from site promptly and all isolation valves on the equipment are closed off. m) Recovered refrigerant shall not be charged into another refrigeration system unless it has been cleaned and checked.

## **10 LABELLING**

Equipment shall be labelled stating that it has been de-commissioned and emptied of refrigerant. The label shall be dated and signed. Ensure that there are labels on the equipment stating the equipment contains flammable refrigerant.

## **11 RECOVERY**

When removing refrigerant from a system, either for servicing or decommissioning, it is recommended good practice that all refrigerants are removed safely. When transferring refrigerant into cylinders, ensure that only appropriate refrigerant recovery cylinders are employed. Ensure that the correct number of cylinders for holding the total system charge are available. All cylinders to be used are designated for the recovered refrigerant and labelled for that refrigerant (i.e. special cylinders for the recovery of refrigerant). Cylinders shall be complete with pressure relief valve and associated shut-off valves in good working order. Empty recovery cylinders are evacuated and, if possible, cooled before recovery occurs.

The recovery equipment shall be in good working order with a set of instructions concerning the equipment that is at hand and shall be suitable for the recovery of flammable refrigerants. In addition, a set of calibrated weighing scales shall be available and in good working order. Hoses shall be complete with leak-free disconnect couplings and in good condition. Before using the recovery machine, check that it is in satisfactory working order, has been properly maintained and that any associated electrical components are sealed to prevent ignition in the event of a refrigerant release. Consult manufacturer if in doubt.

The recovered refrigerant shall be returned to the refrigerant supplier in the correct recovery cylinder, and the relevant Waste Transfer Note arranged. Do not mix refrigerants in recovery units and especially not in cylinders.

If compressors or compressor oils are to be removed, ensure that they have been evacuated to an acceptable level to make certain that flammable refrigerant does not remain within the lubricant. The evacuation process shall be carried out prior to returning the compressor to the suppliers. Only electric heating to the compressor body shall be employed to accelerate this process. When oil is drained from a system, it shall be carried out safely.

## B INSTALLATION

Corresponding images can be found on pages 182 - 183.

1. This unit must be installed on an external wall, as it vents directly out of its rear. ❶
  - Only install the unit on a flat, solid and reliable wall. Ensure that there are no cables, pipes, steel bars or other obstructions behind the wall.
  - Leave at least 10 cm of space to the left, right and base of the machine. At least 20cm of space must be left above the unit to help air flow smoothly.
2. Paste the supplied installation template paper in position on the wall, ensuring that the reference line is level using a spirit level. ❷
3. The hole for the drainage pipe must be drilled using a 20mm Drill bit. Ensure the hole is at a downward angle (min 5 degrees) so that the water will drain correctly. ❸
4. Use a 180mm core drill to drill the two holes for the units ventilation, ensuring that both the holes are aligned with the template. ❹
  - Use the template to mark the position of the screws for the hanging rail, using a spirit level to ensure it is straight and level.
  - Drill the marked holes using a suitable 8mm drill bit and insert wall plugs. Line the hanging rail with the holes, and fix the rail into position using the supplied screws.
  - Ensure that the hanging rail is securely fastened onto the wall, and that there is no risk of the unit tipping or falling.
5. Roll the plastic vent sheets into a tube and feed them from the inside into the holes previously made. Ensure the tubes sit flush to the interior wall. ❺
  - Go outside and trim off the excess vent tube using a sharp knife, keeping the edge as neat as possible.

6. Insert the indoor fixing ring from the vent cover onto the indoor side of the air vent. Then fold the external vent cover in half. Attach the chains to each side of the vent cover, before sliding the cover outside through the vent hole. ⑥
7. Expand the external cover, before tightly fixing the chains by hooking onto the indoor fixing ring. This will hold the external cover firmly in position. Repeat for the second vent. ⑦
8. Once the chains are fitted and secure, any excess chain should be removed by cutting the chain. ⑧
9. Lift the unit onto the wall, align the hanging holes with the hooks on the hanging rail and gently rest the unit into place. At the same time, slide the drain pipe through the drainage hole. If the wireless controller (Available separately) has been purchased, it should then be installed, and connected. ⑨

**NOTE:** The end of the external water pipe must be placed in an open space or drain. Avoid damage or constriction to the drainage pipe to ensure the unit drains.

## C OPERATION

### CONTROL PANEL

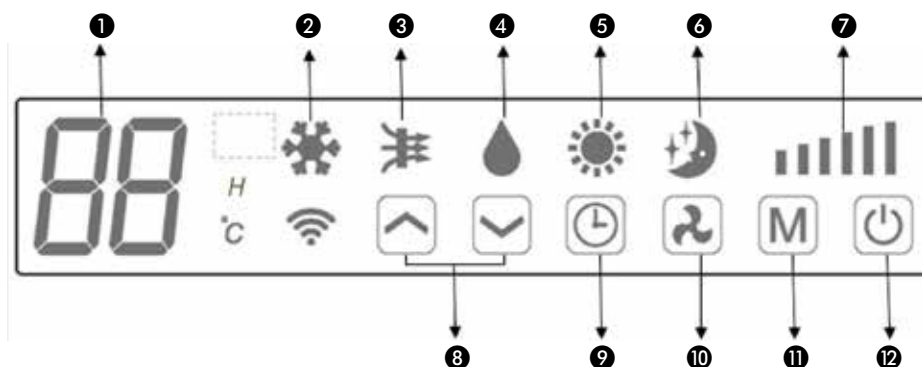

- |                    |                      |
|--------------------|----------------------|
| 1. Digital display | 7. Speed             |
| 2. Cooling         | 8. Increase/Decrease |
| 3. Air supply      | 9. Timer             |
| 4. Dry             | 10. Speed            |
| 5. Heating         | 11. Mode             |
| 6. SILENT          | 12. Power            |

### REMOTE CONTROL







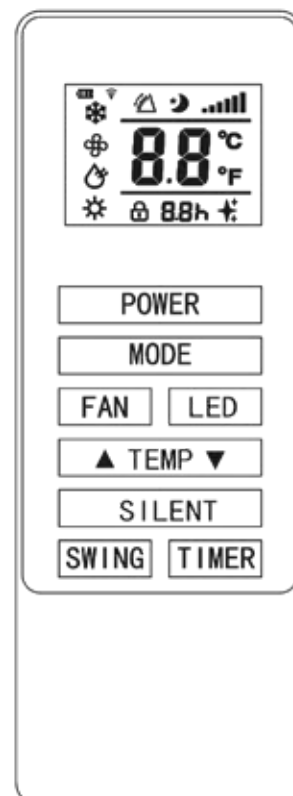



The air conditioner can be controlled with the remote control. Two AAA-batteries are required.

**NOTE:** Further details of the functions can be found on the following page.

POWER	Press the POWER button to turn the machine on or off.
MODE	Press the MODE button to switch between cooling, heating, fan and dry modes.
FAN	Press the FAN button to change between high, medium and low fan speeds
LED	Press the LED button to open or close the LED light on unit, it can be a choice for sleep condition.
▲	Press the UP button to increase the desired temperature or timer duration
▼	Press the DOWN button to decrease the desired temperature or timer duration
SILENT	Press it for silent mode, In Silent mode, noise will be SILENT lower, fan works in low speed, frequency is low.
SWING	Press to turn the swing function on and off (Can only be activated from the remote)
TIMER	Press the TIMER button to set the timer.



## FUNCTIONS

 POWER	Press "POWER" to turn the unit On or Off	
	Press to change between the 4 different modes. The display will show the symbol for the mode currently selected.	
 MODE	 COOLING	Cooling mode defaults to 22°C and will cool the air while sending warm air outside. The desired temperature can be adjusted using the increase and decrease button between 16°C and 30°C. The fan speed can also be adjusted using the speed button.
	 DRY	Dry mode will extract moisture from the air, which will be drained outside using the installed drain pipe. The fan speed cannot be adjusted in dry mode.
	 FAN	In fan mode the appliance will recirculate the air within the room, and will not cool, heat or dehumidify. The fan speed can be adjusted using the Speed button.
	 HEATING	Heating mode defaults to 24°C and will heat the air while sending cool air outside. The desired temperature can be adjusted using the increase and decrease button between 16°C and 30°C. The fan speed can also be adjusted using the speed button.
	 SILENT	Silent mode can be activated from APP or the remote control. It will only operate in cooling or heating modes. the fan speed will change to low and noise will be lower.
 FAN SPEED		Press to change the fan speed between Low, Medium and High. The fan speed cannot be adjusted in Dry or Silent modes.
 TIMER	The air conditioner contains a 24 hour timer, which can be used to either set a delayed start, or a set period of operation. The timers cannot be combined, although the app can be used to program periods of operation.	
	<b>SHUTDOWN TIMER:</b> While the unit is running press the timer button, the display will flash "0" 5 times. After the 5 <sup>th</sup> flash, use the up and down buttons to adjust the duration in 1 hour increments between 1 to 24 hours. When the timer has elapsed, the unit will shutdown automatically.	
	<b>DELAYED START TIMER:</b> With the unit in standby, press the timer button, the display will flash "0" 5 times. After the 5 <sup>th</sup> flash, use the up and down buttons to adjust the duration in 1 hour increments between 1 and 24 hours. After the timer has elapsed, the unit will start up in the same mode with the same settings as when it was turned off.	
 INCREASE AND DECREASE	Used within cooling and heating modes to adjust the desired room temperature. Also used while setting the timer to adjust the duration.	
SWING MODE	After machine turns on, press the "SWING" button, louver will swing continuously up and down; by pressing the button again the movement will stop and the louver remain in that position. Swing mode can only be adjusted from the remote, and will initially be turned on by default.	
COMPRESSOR PROTECTION	There is a 3 minutes delay on power on. In order to protect the life of the compressor and electronic components please do not switch on the unit for at least 5 minutes after you turned the unit off.	

## WIFI SETUP AND SMART FEATURES

### WIFI SETUP

#### BEFORE YOU START

- Ensure your router provides a standard 2.4ghz connection.
- If your router is dual band ensure that both networks have different network names (SSID). The provider of your router / Internet service provider will be able to provide advice specific to your router.
- Place the air conditioner as close as possible to the router during setup.
- Once the app has been installed on your phone, turn off the data connection, and ensure your phone is connected to your router via wifi.

#### DOWNLOAD THE APP TO YOUR PHONE

- Download the "SMART LIFE" app, from your chosen app store, using the QR codes below, or by searching for the app in your chosen store.



Android



IOS

#### CONNECTION METHODS AVAILABLE FOR SETUP

- The air conditioner has two different setup modes, Quick Connection and AP (Access Point). The quick connection is a quick and simple way to set the unit up. The AP connection uses a direct local wifi connection between your phone and the air conditioner to upload the network details.
- Before starting the setup, with the air conditioner plugged in, but turned off, press and hold the Speed button for 3 seconds (until you hear a bleep) to enter the wifi connection mode.
- Please ensure your device is in the correct wifi connection mode for the connection type you are attempting, the flashing of the wifi light on your air conditioner will indicate this.

Connection Type	Frequency of Flashes	Frequency of Flashes
Quick Connection		Flashes twice per second
AP (Access Point)		Flashes once per three seconds

#### CHANGING BETWEEN CONNECTION TYPES

To change the unit between the two wifi connection modes, hold the Speed button for 3 seconds.

## REGISTER THE APP

1. Press on the register button at the bottom of the screen.



2. Read the Privacy policy and press the Agree Button.

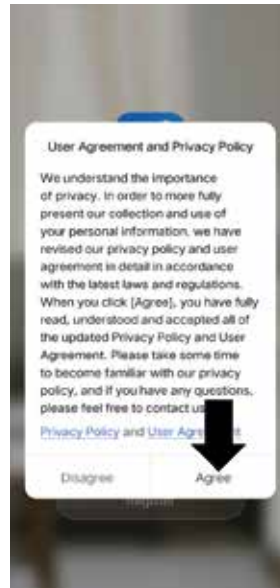

3. Enter your email address or phone number and press continue to register.



4. A verification code will be sent by the method selected in step 3. Enter the code into the app.

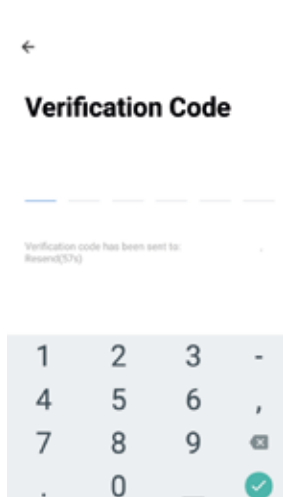

5. Type in the password you would like to create. This needs to be 6-20 characters, with letters and numbers.



6. The app is now registered. It will automatically log you in following registration.

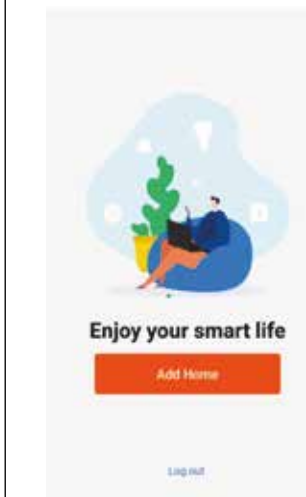





## SETTING UP YOUR HOME WITHIN THE APP

SMART LIFE is designed so it can work with a large number of compatible smart devices within your home. It can also be set up to work with multiple devices within different houses. As such during the setup process, the app requires that different areas are created and named to allow easy management of all your devices. When new devices are added, they are assigned to one of the rooms you have created.

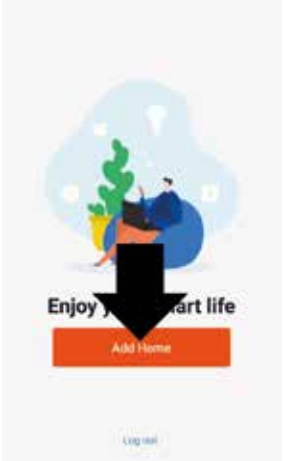
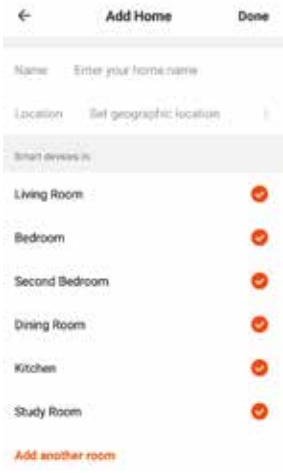



### CREATING ROOMS

<p>1. Press on the ADD HOME button.</p> 	<p>2. Type in a name for your home, 3. Press on the location button to select the location of your home. (See SETTING YOUR LOCATION below) 4. New rooms can be added by pressing the ADD ANOTHER ROOM option at the bottom. (See ADD ANOTHER ROOM below) 5. Untick any rooms that are not required on the app. 6. Press DONE in the top right corner.</p> 
----------------------------------------------------------------------------------------------------------------------------	----------------------------------------------------------------------------------------------------------------------------------------------------------------------------------------------------------------------------------------------------------------------------------------------------------------------------------------------------------------------------------------------------------------------------------------------------------------

<p><b>SETTING YOUR LOCATION</b></p> <p>Use your finger to move the orange HOME symbol. When the symbol is in the approximate location of your home, press the confirm button in the top right corner.</p> 	<p><b>ADD ANOTHER ROOM</b></p> <p>Type in the name of the room, and press Done in the top right corner</p> 
-----------------------------------------------------------------------------------------------------------------------------------------------------------------------------------------------------------------------------------------------------------------------------------------------	--------------------------------------------------------------------------------------------------------------------------------------------------------------------------------------------------





## CONNECTING USING QUICK CONNECTION

Before initiating the connection, make sure the unit is in standby mode, with the WIFI light flashing twice per second. If not follow the instructions for changing the connection mode. Also ensure your phone is connected to the wifi network. (We advise turning mobile data off during setup)

<p>1. Open app and press "+" to add device, or use the add device button</p> 	<p>2. Select the type of device as "Air Conditioner"</p> 	<p>3. Ensure the wifi light on the airconditioner is flashing twice per second, then press on the orange button at the bottom of the screen to confirm.</p> 
<p>4. Enter your wifi password and press confirm.</p> 	<p>5. This will then transfer the settings to the air conditioner. Wait for this to complete. If this fails, retry. If still unsuccessful please review the troubleshooting section for further help.</p> 	

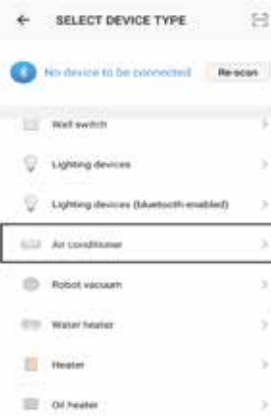
## CONNECTING USING AP MODE (ALTERNATIVE METHOD)

Before initiating the connection, make sure the unit is in standby mode, with the wifi light flashing once per second. If not follow the instructions for changing the wifi connection mode. Also ensure your phone is connected to the wifi network. (We advise turning mobile data off during setup)

<p>1. Open app and press "+" to add device, or use the add device button</p> 	<p>2. Select the type of device as "Air Conditioner".</p> 	<p>3. Press on the AP mode button in the top right of the screen.</p> 
<p>4. Ensure the wifi light on the air conditioner is slowly-flashing (once per three seconds), then press on the orange button at the bottom of the screen to confirm</p> 	<p>5. Enter your wifi password and press confirm.</p> 	<p>6. Go to network settings in your phone and connect to the "SmartLife xxx" connection. There is no password to enter. Then return back to the app to complete setup.</p> 
<p>This will then transfer the settings to the air conditioner. Once the connection process has completed, go back to the network settings on your phone to ensure your phone has reconnected to your wifi router.</p>		

## CONTROLLING YOUR DEVICE THROUGH THE APP

### THE HOME SCREEN

**Change Home:** If you have a number of units at different houses, you can change between them

**Environmental information:** Provides outdoor temperature and humidity based on the location details entered

**Rooms:** Use to view the units set up within each room

**Smart Scene:** Allows you to program intelligent behaviour based on the internal and external environment

**Add Device:** Add a device to the app, and go through the setup process.

**Room Management:** Allows rooms to be added, removed or renamed.

**Add Device:** Add a device to the app, and go through the setup process.

**Profile:** Provides the option for changing settings, and adding devices using a QR code provided by a friend.

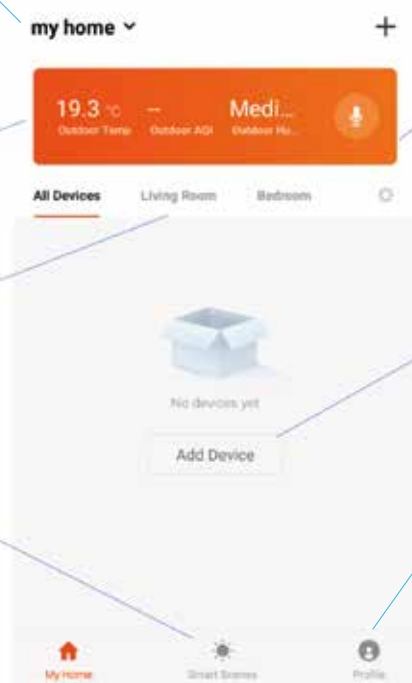

Each device has its own entry on the home screen to allow the user to either quickly turn the unit on or off, or to enter the device screen to make other changes.

### DEVICE SCREEN

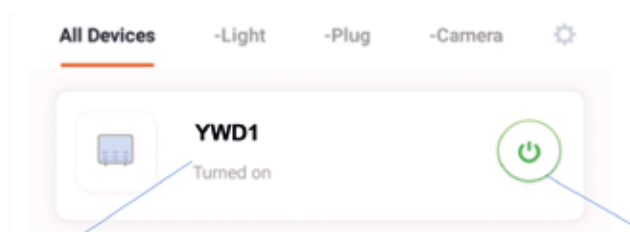

**Name of Air Conditioner:** Press to enter the Device Screen

**ON / OFF Button:** Use to quickly turn the unit on or off.

## DEVICE SCREEN

The device screen is the main control screen for the air conditioner, providing access to the controls to amend the functions and settings

The screenshot shows a mobile app interface for an air conditioner. At the top, it displays 'YWD1' and a back arrow. Below that, it shows 'Temp Current 23°C' and a large '24' with '°C' and '°F' indicators. A row of five icons (MODE, FAN, SWING, Timer, Schedule) is visible. Below the icons are 'Temperature' controls with minus and plus signs, and a large 'OFF' button. A bottom bar contains 'ON / OFF Button' and 'Desired Temperature UP Button'.

**Back:** Returns to the Home Screen

**Current Room Temperature:** Displays the current room temperature

**MODE:** Change the operating mode of the air conditioner between Cooling, Heating, Dehumidify and Fan

**SPEED:** Use to change the Fan speed between Low, Medium and High. Note this cannot be changed in dehumidify mode.

**Desired Temperature DOWN Button:** Use to lower the desired temperature.

**ON / OFF Button:** Use to turn the unit on or off.

**Desired Temperature UP Button:** Use to increase the desired temperature.

**Edit Name:** Use to change the name of the air conditioner.

**Desired Room Temperature:** Displays the desired room temperature

**Current Mode:** Shows the mode the air conditioner is currently in.

**SWING:** Use to turn the oscillating swing function on and off.

**SCHEDULE:** Use to add a set a scheduled operation. A number of these can be combined to specify automatic operation

**TIMER:** Use to add an off timer while the unit is running, or an on timer while the unit is turned off

\* Due to continuous development of the app, the layout and available features may be subject to change.





## SMART SCENES

Smart Scenes is a powerful tool providing the option to customise the operation of the air conditioner based both on conditions within the room and outside influences. This gives the user the option of specifying much more intelligent actions. These are split into two categories Scene and Automation.

### SCENE



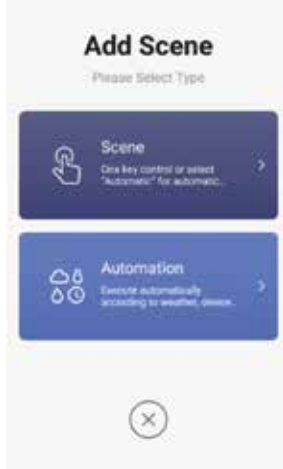

Scene allows for a one touch button to be added to the Home screen. The button can be used to change a number of settings in one go, and can change all the settings within the unit. A number of scenes can easily be setup, allowing the user to easily change between a number of preset configurations.

Below is an example of how to set up a scene:

<p>1. Press on the Smart Scene tab at the bottom of the Home screen</p> 	<p>2. Press on the Plus in the topright corner to add a smartscene.</p> 	<p>3. Select Scene to create a new Scene</p> 
<p>4. Press the Pen next to "Please Enter Scene Name" to input the name for your Scene</p> <p>Show on Dashboard: Leave this on if you require the scene to be displayed as a button on the Home Screen</p> <p>Press the Red Plus to add the action required. Then select the air conditioner from the list of devices.</p> 	<p>5. Chose the function, set the value for the function, and then press the back button in the top right corner, to return to the previous screen.</p> 	
<p>6. Once all the functions required have been added, press the Save button in the top right corner to finalise and save your new Scene</p>		

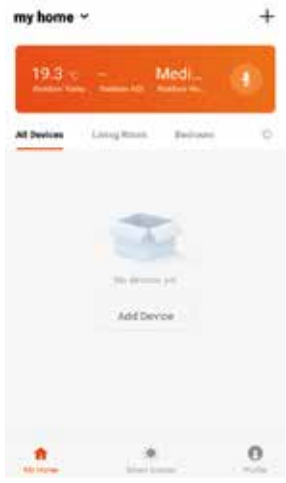
## AUTOMATION

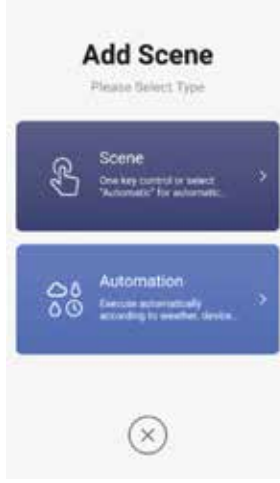
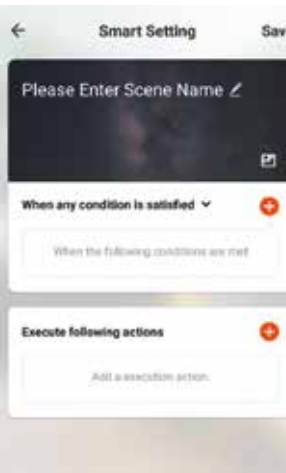
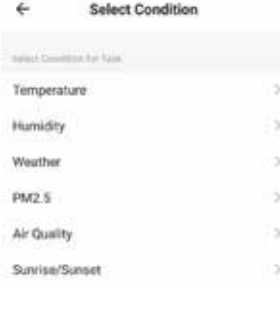
Automation allows an automatic action to be set up for the device. This can be triggered by the Time, indoor temperature, humidity of the room, weather conditions, and a range of other influences.

<p>1. Press on the Smart Scene tab at the bottom of the Home screen</p> 	<p>2. Press on the Plus in the top right corner to add a smart scene.</p> 	<p>3. Select Automation to create a new Automation Scene</p> 
	<p>4. Setup is very similar to the scene setup on the previous page, and includes an extra section for specifying a trigger for the scene to start.</p> <p>Press the Pen next to "Please Enter Scene Name" to input the name for your Scene</p> <p>Press the Red Plus next to "When any condition is satisfied" to add the trigger</p> <p>Press the Red Plus next to "Execute following actions" to add the action required. Then select the air conditioner from the list of devices.</p>	<p>5. Select the condition when the automation should start. A number of triggers can be combined.</p> 
<p>6. Chose the function, set the value for the function, and then press the back button in the top right corner, to return to the previous screen.</p>		<p>7. Once all the functions required have been added, press the Save button in the top right corner to finalise and save your new scene.</p> <p>The automation is now set up, it can be turned on and off using the toggle on the image shown on step 2.</p>

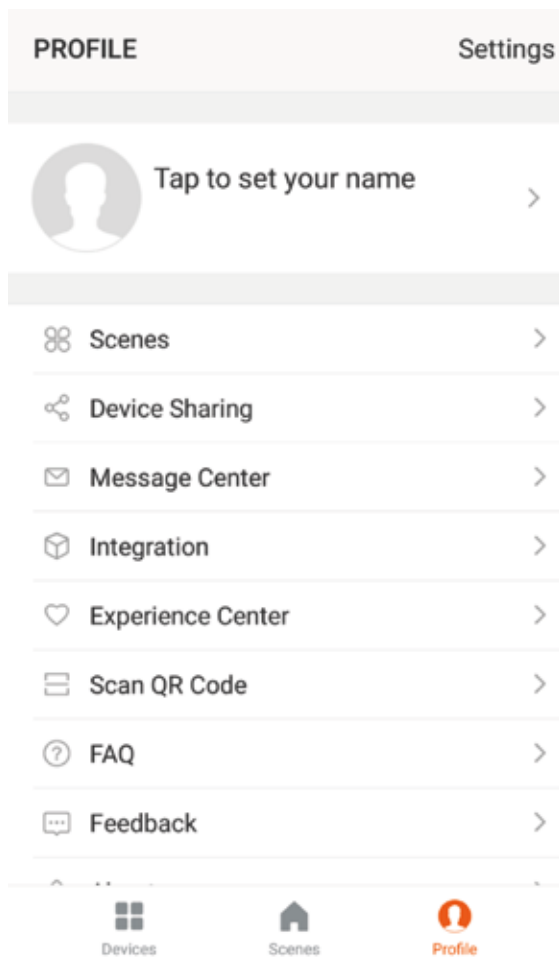

## PROFILE TAB

The profile tab gives you the option to edit both your detail, and use the added features of the unit.

### CHANGING THE NAME OF YOUR DEVICE

When in any of the device screens further settings for the device can be accessed, by pressing on the three dots in the top right hand corner. The top option within this allows you to change the name of the device to something relevant to the use of the product, such as "Living Room Air Conditioner". Within the menu, you also have the option of setting up a pattern lock or change your password.

### DEVICE SHARING

This allows you to share access to the controls of your air conditioner with friends and family.

### INTEGRATION

This allows the unit to be integrated with your favourite home automation hardware such as Google Home and the Amazon Echo.

## D MAINTENANCE



### WARNING!

Switch off the unit and remove the electrical plug from the mains before cleaning the appliance or filter, or before replacing the filters.

Clean the housing with a soft, damp cloth. Never use aggressive chemicals, petrol, detergents or other cleansing solutions.



## E TROUBLE SHOOTING

Do not repair or disassemble the air conditioning. Unqualified repair will invalidate the warranty and may lead to failure, causing injuries and property damage. Only use it as directed in this user manual and only perform operations advised here.

Problem	Reasons	Solution
The air conditioner does not work.	There is no electricity.	Check the unit is plugged in, and the socket is working normally.
	The ambient temperature is too low or too high.	Only use to use the machine with a room temperature between 7 and 35°C.
	In cooling mode, the room temperature is lower than the desired temperature; in heating mode, the room temperature is higher than the desired temperature.	Adjust the desired room temperature.
	In dehumidification (dry) mode, the ambient temperature is low.	Ensure that the room temperature is above 17°C for dry mode.
	Doors or windows are open; there are a lot of people; or in cooling mode, there are other sources of heat (e.g. fridges).	Close doors and windows; increase air conditioning power.
The cooling or heating effect is poor.	Doors or windows are open; there are a lot of people; or in cooling mode, there are other sources of heat (e.g. fridges).	Close doors and windows; increase air conditioning power.
	The filters screen is dirty.	Clean or replace the filter screen.
	The air inlet or outlet is blocked.	Clear obstructions; make sure the unit is installed as per the instructions.
The air conditioner is leaking.	The unit is not straight.	Use a spirit level to check the unit is horizontal, if not remove from the wall and straighten.
	The drain pipe is blocked.	Check the drain pipe to ensure it is not blocked or constricted.
Compressor does not work.	Overheat protection operational.	Wait for 3 minutes until the temperature is lowered, and then restart the machine.
The remote control does not work.	The distance between the machine and the remote control is too far.	Let the remote control get close to the air conditioner, and make sure that the remote control directly faces to the direction of the remote-control receiver.
	The remote control is not aligned with the direction of the remote-control receiver.	
	Batteries are dead.	Replace batteries.

If problems not listed in the table occur or recommended solutions do not work, please contact the service centre.

## F ERROR CODES

Fault Code	Fault Description	Fault Code	Fault Description
F1	Compressor IPM error	FE	EE error(outdoor)
F2	PFC/IPM error	PA	Return air sensor temperature abnormal protection
F3	Compressor start error	P1	Over-heat protection on top of compressor
F4	Compressor running out of step	PE	Abnormal refrigerant circulation
F5	Location detection loop failure	PH	Exhaust temperature protection
FA	Phase current overcurrent protection	PC	Coil tube overload protection (outdoor)
P2	Dc bus voltage Undervoltage protection	E3	DC fan Feedback failure (indoor)
E4	Communication error (indoor and outdoor)	P6	Coil tube overload protection (indoor)
F6	PCB communication error	P7	Defrost protection on coil tube (indoor)
P3	AC Input voltage protection	E2	Sensor error on indoor coil tube
P4	AC over-current protection	E1	Temperature sensor error (indoor)
P5	AC undervoltage protection	P8	Zero-crossing fault detection (indoor)
F7	Coil sensor error (outdoor)	EE	EE error (indoor)
F8	Sensor on suction pipe error	E5	Water-splash motor error
E0	Sensor on discharge pipe error	E8	Fan feedback fault
E6	Temperature sensor error (outdoor)	FL	Water-full protection
E7	Fan motor error (outdoor)		

## G GUARANTEE CONDITIONS

The air conditioner is supplied with a 24-month guarantee, commencing on the date of purchase. All material and manufacturing defects will be repaired or replaced free of charge within this period. The following rules apply:

1. We expressly refuse all further damage claims, including claims for collateral damage.
2. Repairs to or replacement of components within the guarantee period will not result in an extension of the guarantee.
3. The guarantee is invalidated if any modifications have been made, non genuine parts are fitted or repairs are carried out by third parties.
4. Components subject to normal wear, such as the filter, are not covered by the guarantee.
5. The guarantee is valid only when you present the original, dated purchase invoice and if no modifications have been made to the product nor to the purchase invoice.
6. The guarantee is invalid for damage caused by neglect or by actions that deviate from those in this instruction booklet.
7. Transportation costs and the risks involved during the transportation of the air conditioner or air conditioner components shall always be for the account of the purchaser.
8. Damage caused by not using suitable filters is not covered by the guarantee.

To prevent unnecessary expense, we recommend that you always first carefully consult the instructions for use. Take the air conditioner to your dealer for repairs if these instructions do not provide a solution.

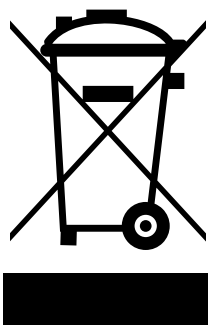

Do not dispose of electrical appliances as unsorted municipal waste, use separate collection facilities. Contact your local government for information regarding the collection systems available. If electrical appliances are disposed of in landfills or dumps, hazardous substances can leak into the groundwater and get into the food chain, damaging your health and well-being. When replacing old appliances with new ones, the retailer is legally obligated to take back your old appliance for disposal at least for free of charge. Do not throw batteries into the fire, where they can explode or release dangerous liquids. If you replace or destroy the remote control, remove the batteries and throw them away in accordance with the applicable regulations because they are harmful to the environment.

**Environmental information:** This equipment contains fluorinated greenhouse gases covered by the Kyoto Protocol. It should only be serviced or dismantled by professional trained personnel.

This equipment contains R290 / R32 refrigerant in the amount as stated in the table above. Do not vent R290 / R32 into atmosphere: R290 / R32, is a fluorinated greenhouse gas with a Global Warming Potential (GWP) = 3.

## VIKTIG KOMPONENTER

- ① Luftinntak
- ② Spjeld
- ③ Frontpanel
- ④ Kontrollpanel (avhengig av modell)
- ⑤ Veggfeste
- ⑥ Bakdeksel
- ⑦ Ventil
- ⑧ Dreneringsrør

FRONT

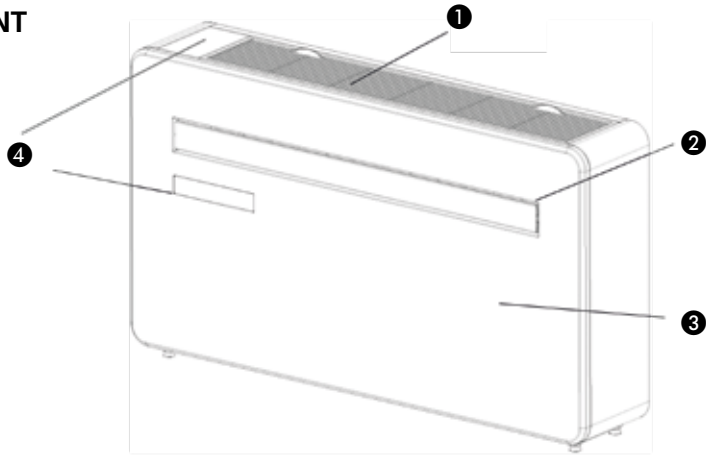

TILBAKE

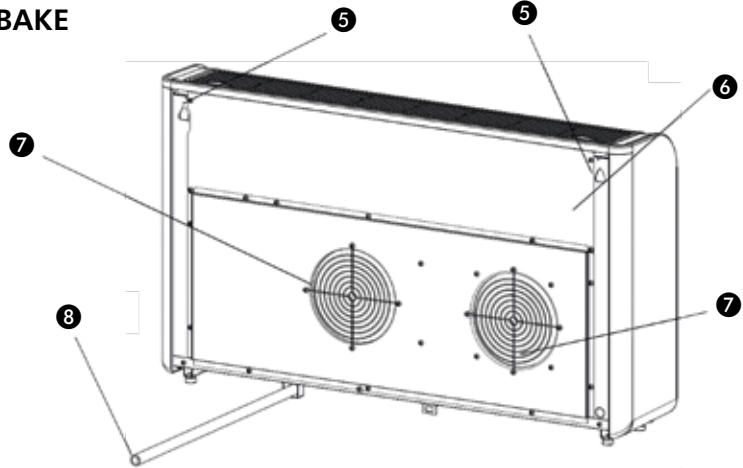

## HVA ER INKLUDERT

- ① Klimaanlegg
- ② Veggmal
- ③ Plast Ventil Plate (X2)
- ④ Veggplugger
- ⑤ Montering Av Ventilasjonsdeksel (X2) (Kjede, Innendørs Ring Og Utendørs Deksel)
- ⑥ Fjernkontroll
- ⑦ Skruer
- ⑧ Veggbrakett
- ⑨ Vinkeljern
- ⑩ 4x10 Monteringskrue

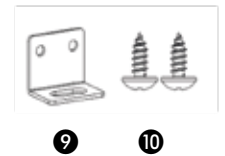
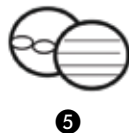
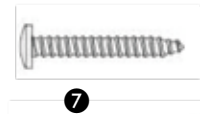
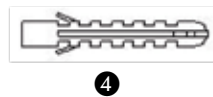
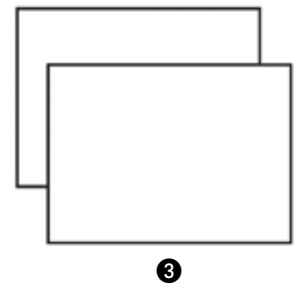
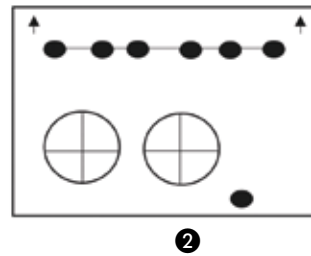

Tekeningen alleen ter illustratie

1. LES BRUKSANVISNINGEN FØRST.

2. I TILFELLE TVIL, TA KONTAKT MED DIN FORHANDLER.

## VERKTØY SOM KREVES

- ① Vater
- ② Drill
- ③ Målebånd
- ④ 180 mm Hullbor
- ⑤ 8 mm Murbor
- ⑥ Skarp Kniv
- ⑦ 20 mm Murbor
- ⑧ Blyant

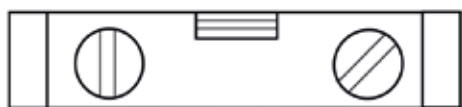

①

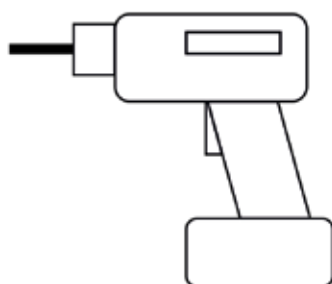

②

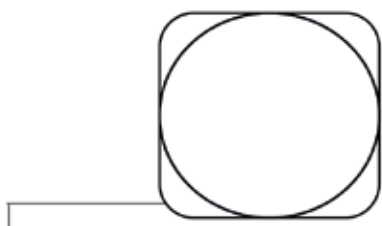

③

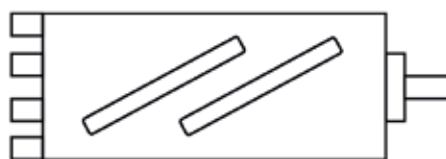

④



⑤



⑥



⑦

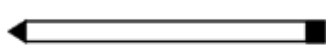

⑧

Til kunden,

Gratulerer med kjøpet av klimaanlegget ditt. Du har kjøpt et kvalitetsprodukt som gir deg mange års glede, under forutsetning av at du bruker det på en ansvarlig måte. Ved å lese denne bruksanvisningen før du bruker klimaanlegget, vil du optimalisere levetiden. Vi ønsker deg komfort med ditt klimaanlegg.

Med vennlig hilsen,

PVG Holding B.V.

Kundeserviceavdeling

## A SIKKERHETSINSTRUKSJONER

Les denne bruksanvisningen nøye før bruk, og oppbevar den for fremtidig referanse. Installer kun denne enheten når den er i samsvar med gjeldende lokale/nasjonale lover, forskrifter og standarder. Dette klimaanlegget er beregnet på å brukes som en vinkjøler i et bolighus og er bare egnet for bruk på tørre steder, i normale husholdningsforhold, innendørs i stue, kjøkken og garasje.



### VIKTIG

- Bruk aldri enheten hvis strømledning, støpsel, kabinett eller kontrollpanel er skadet. La aldri strømledningen komme i klemme, eller la den komme i kontakt med skarpe kanter.
- Installasjonen må overholde lokale bestemmelser, forordninger og standarder.
- Enheten er egnet utelukkende til bruk på tørre steder, innendørs.
- Kontroller nettspenningen. Denne enheten er kun egnet for jordede kontakter, tilkoblingsspenning 220-240 V / 50 Hz.
- Enheten må alltid ha en jordet tilkobling. Du må absolutt ikke koble til enheten hvis strømforsyningen ikke er jordet.
- Støpselet må alltid være lett tilgjengelig når enheten er tilkoblet.
- Les disse instruksjonene nøye og følg dem.

Før du kobler til enheten, kontrollerer du følgende:

- Tilkoblingsspenningen tilsvarer den på typeskiltet.
- Stikkontakten og strømforsyningen passer til enheten.
- Pluggen på kablet passer til kontakten.
- Enheten står på et stabilt og flatt underlag.

Få den elektriske installasjonen kontrollert av en anerkjent ekspert hvis du ikke er sikker på at alt er i orden.

- Klimaanlegget er en trygg enhet, produsert i samsvar med CE-sikkerhetsstandardene. Likevel, som med alle elektriske apparater, vær forsiktig når du bruker den.
- Ikke dekk til luftinntaket og uttaket.
- Tøm vannbeholderen før du flytter enheten.
- Ikke la enheten komme i kontakt med kjemikalier.
- Ikke stikk gjenstander inn i åpningene på enheten.
- Ikke la enheten komme i kontakt med vann. Ikke spray enheten med vann eller senk den i vann, da dette kan forårsake kortslutning.
- Ta alltid støpselet ut av stikkontakten før du rengjør eller bytter ut enheten eller en del av enheten.
- Koble ALDRI til enheten ved hjelp av en skjøteledning. Hvis det ikke finnes en egnet jordet stikkontakt må en installeres av en autorisert elektriker.
- Ta alltid hensyn til sikkerheten til barn i nærheten av denne enheten, som med alle



- elektriske apparater.
- La alltid reparasjoner – utover vanlig vedlikehold – bli utført av en autorisert servicetekniker. Unnlatelse av å gjøre dette kan føre til at garantien blir ugyldig.
  - Ta alltid støpselet ut av kontakten når enheten ikke er i bruk.
  - Hvis strømkabelen er skadet, må den erstattes av produsenten, kundeserviceavdelingen eller personer med tilsvarende kvalifikasjoner, for å unngå fare.
  - Dette apparatet er ikke ment for bruk av personer (inkludert barn) med reduserte fysiske, sensoriske eller mentale evner, eller manglende erfaring eller kunnskap, med mindre de har fått tilsyn eller instruksjon angående bruken av apparatet av en person som har ansvar for deres sikkerhet.
  - Barn bør være under tilsyn for å sikre at de ikke leker med apparater.
  - Dette apparatet kan brukes av barn fra 8 år og oppover og personer med reduserte fysiske, sensoriske eller mentale evner eller mangel på erfaring og kunnskap, hvis de er under tilsyn eller har fått instruksjoner om bruk av apparatet på en sikker måte og forstår farene som er involvert.
  - Barn skal ikke leke med apparatet.
  - Rengjøring og bruker vedlikehold skal ikke gjøres av barn uten tilsyn.



## **OBS!**

- Aldri forsegl rommet, hvor denne enheten skal brukes, helt lufttett. Dette vil forhindre undertrykk i dette rommet. Undertrykk kan forstyrre sikker drift av geysirer, ventilasjonsanlegg, ovner osv.
- Unnlatelse av å følge instruksjonene kan føre til at garantien på denne enheten blir ugyldig.

Spesifikke opplysninger om apparater med R 290 kjølemiddel.

- Les alle advarslene nøye.
- Ikke bruk andre verktøy enn de som anbefales av produksjon firmaet når du avrimer og rengjør apparatet.
- Apparatet må plasseres i et område uten kontinuerlige antennerlige kilder (for eksempel: åpen flamme, gass eller elektrisk utstyr i drift).
- Ikke punkter og ikke brenn.
- Dette apparatet inneholder Y g (se merke etikettens bakside) av R290 kjølemiddelgass.
- R290 er en kjølemiddelgass som overholder de europeiske miljødirektiver. Ikke punkter deler av kjølemiddel kretsen. Vær oppmerksom på at kjølevæsken ikke lukter.
- Hvis apparatet er installert, betjent eller lagret i et uventilert område, må rommet være utformet for å forhindre opphopning av kjølemiddellekkasje. Da dette kan medføre fare for brann eller eksplosjon, på grunn av antennelse av kjølemiddelet, forårsaket av elektriske ovner, ovner eller andre antennelseskilder.

- Apparatet må lagres på en slik måte at mekanisk svikt forhindres.
- Personer som opererer eller arbeider på kjølemiddel kretsen, må ha riktig sertifisering utstedt av en organisasjon som sikrer kompetanse i håndtering av kjølemidler, i henhold til en bestemt vurdering, anerkjent av foreninger i bransjen.
- Reparasjoner må utføres basert på anbefaling fra produksjons firmaet.

Vedlikehold og reparasjoner som krever hjelp av annet kvalifisert personell, må utføres under tilsyn av en person som er spesialisert innen bruk av brennbare kjølemidler.

Apparatet må installeres, betjenes og lagres i et rom med et gulvareal større enn 15 m<sup>2</sup>. Apparatet skal oppbevares i et godt ventilert område hvor romstørrelsen tilsvarer rom området som angitt for bruk.

## INSTRUKSJONER FOR REPARERING AV APPARATER SOM INNEHOLDER R290

### 1 GENERELLE INSTRUKSJONER

Denne bruksanvisning er beregnet for bruk av personer som har tilstrekkelig bakgrunn av elektrisk, elektronisk, kuldeteknisk og mekanisk erfaring.

#### 1.1 Kontroller til området

Før arbeidet på systemer som inneholder brannfarlige kjølemidler, er det nødvendig med en sikkerhetskontroll for å sikre at antennings sannsynligheten minimeres. For reparasjon av kjølesystemet, skal følgende forholdsregler overholdes før arbeid på systemet.

#### 1.2 Arbeidsprosedyre

Arbeid skal utføres under en kontrollert prosedyre for å minimere risikoen for at brannfarlig gass eller damp er tilstede mens arbeidet utføres.

#### 1.3 Generelt arbeidsområde

Alt vedlikeholdspersonell og andre som arbeider i lokalområdet skal instrueres om arbeidets art som utføres. Arbeid i lukkede rom skal unngås. Området rundt arbeidsområdet skal deles av. Sørg for at området er gjort trygt, ved kontroll av brannfarlig materiale.

#### 1.4 Kontroll av forekomst av kjølemiddel

Området skal kontrolleres med en passende kjølemiddeldetektor før og under arbeidet for å sikre at teknikeren er oppmerksom på potensielt brennbar gass i atmosfæren. Forsikre deg om at lekkasje gjenkjennings utstyret som brukes, er egnet for bruk med brannfarlige kjølemidler, dvs. gnistfritt, tilstrekkelig forseglet eller sikker.

#### 1.5 Tilstedeværelse av brannslukningsapparat

Hvis det skal utføres noe varmearbeid på kjøleutstyret eller tilhørende deler, skal egnet brannslukningsutstyr være tilgjengelig. Ha et tørt pulver eller et brannslukningsanlegg i nærheten av påfyllingsområdet.

### 1.6 Ingen antenneskilder

Ingen person som utfører arbeid i forhold til et kjølesystem som innebærer å utsette rørarbeid som inneholder eller har inneholdt brennbart kjølemiddel, skal bruke antennelige kilder slik at det kan føre til brann- eller eksplosjonsfare. Alle mulige antennelige kilder, inkludert sigarettøyking, skal holdes tilstrekkelig langt unna installasjonstedet, reparasjon, fjerning og avhending, i tilfelle brannfarlig kjølemiddel muligens kan slippes ut i omgivelsene. Før arbeidet utføres, skal området rundt utstyret undersøkes for å sikre at det ikke er brannfare eller antenningsrisiko. "Røyking forbudt" skilt skal vises.

### 1.7 Ventilert område

Sørg for at området er åpent eller at det er tilstrekkelig ventilert før du går inn i systemet eller utfører varme arbeid. En grad av ventilasjon skal fortsette i den perioden arbeidet utføres. Ventilasjonen skal på en sikker måte fordele det frigitte kjølemidlet og utstøte det fortrinnsvis i atmosfæren.

### 1.8 Kontroller til kjøleutstyret

Når elektriske komponenter endres, skal de være egnet til formålet og til riktig spesifisering. Til enhver tid skal produsentens retningslinjer for vedlikehold og service følges. Hvis du er i tvil, ta kontakt med produsentens tekniske avdeling for å få hjelp. Følgende kontroller skal brukes på installasjoner som bruker brannfarlige kjølemidler:

- ladestørrelsen er i samsvar med romstørrelsen der kjølemiddelholdige deler er installert;
- ventilasjons maskineriet og uttakene fungerer tilstrekkelig og er ikke blokkert;
- hvis det brukes en indirekte kjølekrets, skal sekundærkretsen kontrolleres for tilstedeværelse av kjølemiddel;
- merkingen til utstyret fortsetter å være synlig og leselig. Merking og tegn som er uleselige skal korrigeres;
- kjølerør eller komponenter er installert i en posisjon der de ikke er utsatt for noe stoff som kan korrodere kjølemiddelholdige komponenter, med mindre komponentene er konstruert av materialer som er motstandsdyktig mot korrosjon eller er beskyttet hensiktsmessig mot å være korroderte.

### 1.9 Kontroller for elektriske enheter

Reparasjon og vedlikehold av elektriske komponenter skal inkludere innledende sikkerhetskontroller og komponent inspeksjonsprosedyrer. Hvis det finnes en feil som kan kompromittere sikkerheten, skal ingen strømforsyning kobles til kretsen før den tilfredsstillende håndteres. Hvis feilen ikke kan korrigeres umiddelbart, men det er nødvendig å fortsette operasjonen, skal det benyttes en tilstrekkelig midlertidig løsning. Dette skal rapporteres til eieren av utstyret, slik at alle parter er informert. Første sikkerhetskontroll skal omfatte:

- at kondensatorene er utladet: dette skal gjøres på en sikker måte for å unngå mulighet for gnister;
- at det ikke finnes elektriske komponenter og ledninger som er utsatt under lading, gjenoppretting eller rensing av systemet;
- at det er kontinuitet i jordingen.

## 2 REPARASJONER AV FORSEGLEDE KOMPONENTER

2.1 Under reparasjoner av forseglede komponenter skal alle elektriske forsyninger kobles fra utstyret som blir bearbeidet før eventuell fjerning av forseglede deksler, etc. Hvis det er absolutt nødvendig å ha på strømforsyning til utstyr under service, skal en permanent driftsform for lekkasje gjenkjenning være plassert på det mest kritiske punktet for å advare om en potensiell farlig situasjon.

2.2 Spesiell oppmerksomhet skal følges for å sikre at ved å arbeide med elektriske komponenter, blir foringsrøret ikke endret på en slik måte at beskyttelsesnivået påvirkes. Dette skal inkludere skader på kabler, for mange tilkoblinger, klemmer som

ikke er laget til originalspesifikasjon, skade på tetninger, feil montering av kjertler, etc.

Kontroller at apparatet er montert sikkert.

Forsikre deg om at tetninger eller tetningsmaterialer ikke er forringet slik at de ikke lenger tjener til å hindre inntrengning av brannfarlig atmosfære. Reservedeler skal være i samsvar med produsentens spesifikasjoner.

**MERK** Bruken av silikonforseglingmiddel kan hemme effektiviteten til enkelte typer lekkasje gjenkjenningutstyr. sikre komponenter trenger ikke isoleres før de arbeider på dem.

### **3 REPARASJONER AV SIKRE KOMPONENTER**

Ikke bruk permanent induktiv eller kapasitets belastning til kretsen uten å sørge for at dette ikke overskrider den tillatte spenningen og strømmen som er tillatt for utstyret som er i bruk.

Sikre komponenter er de eneste typene som kan bearbeides mens de er i nærvær av en brannfarlig atmosfære. Testapparatet skal være på riktig rangering.

Bytt kun komponenter med deler spesifisert av produsenten. Andre deler kan føre til antenning av kjølemiddel i atmosfæren fra en lekkasje.

### **4 KOBLING**

Kontroller at koblingene ikke vil bli utsatt for slitasje, korrosjon, overdreven trykk, vibrasjon, skarpe kanter eller andre skadelige miljøeffekter. Sjekken skal også ta hensyn til effektene av aldring eller kontinuerlig vibrasjon fra kilder som kompressorer eller vifter.

### **5 OPPDAGELSE AV BRANNFARLIGE KJØLEMIDLER**

Under ingen omstendigheter skal potensielle antennings kilder bli brukt til å lete etter eller oppdage kjølemiddel lekkasjer. En halogen fakkell (eller annen detektor som bruker en åpen ild) skal ikke brukes.

### **6 METODER FOR Å OPPDAGE LEKKASJE**

Følgende lekkasje oppdagelses metoder anses som akseptable for systemer som inneholder brannfarlige kjølemidler. Elektroniske lekkasjedetektorer skal brukes til å oppdage brannfarlige kjølemidler, men følsomheten kan ikke være tilstrekkelig, eller det kan trenge kalibrering. (Gjenkjenningutstyr skal kalibreres i et kjølemiddelfritt område.)

Sørg for at detektoren ikke er en potensiell antennekilde og egner seg for det brukte kjølemiddelet. Lekkasje gjenkjenningutstyr skal settes til en prosentandel av LFL i kjølemiddelet og skal kalibreres til det kjølemiddelet som brukes, og riktig gassprosent (25% maksimalt) er bekreftet.

Lekkasje oppdagelses væsker er egnet for bruk med de fleste kjølemidler, men bruk av vaskemidler som inneholder klor skal unngås, da klor kan reagere med kjølemiddelet og korrodere kobberørene.

Hvis det er mistanke om lekkasje, skal alle åpne flammer fjernes / slokkes.

Hvis det oppdages en lekkasje av kjølemiddel som krever lodding, skal alt kjølemiddel fjernes fra systemet, eller isoleres (ved hjelp av avstengningsventiler) i en del av systemet fjernt fra lekkasjen. Oksygenfritt nitrogen (OFN) skal deretter renses gjennom systemet både før og under loddprosessen.

### **7 FJERNING OG TØMMING**

Ved å bryte inn i kjølemiddelkretsen for å gjøre reparasjoner - eller for å gjøre et annet formål - skal konvensjonelle prosedyrer brukes. Det er imidlertid viktig at beste praksis følges siden brennbarhet er en vurdering. Følgende fremgangsmåte skal følges: fjern kjølemiddel; rens kretsen med inaktiv gass; tømme; rens igjen med inaktiv gass; åpne kretsen ved kutting eller lodding.

Kjølemiddel fyllingen skal utvinnes i de riktige gjenvinningsflasker. Systemet skal "skylles" med OFN for å gjøre enheten trygg. Denne prosessen må kanskje gjentas flere ganger. Trykkluft eller oksygen skal ikke brukes til denne oppgaven. Spyling skal oppnås ved å bryte vakuemet i systemet med OFN og fortsette å fylle inntil arbeidstrykket oppnås, luften ut i atmosfæren og til slutt trekke ned til et vakuum. Denne prosessen skal gjentas til det ikke er kjølemiddel inne i systemet.

Når den siste OFN fyllingen brukes, skal systemet ventileres ned til atmosfæretrykk for å muliggjøre at arbeidet finner sted. Denne operasjonen er helt avgjørende hvis loddingsoperasjoner på rørene skal gjennomføres. Sørg for at utløpet til vakuumpumpen ikke er nær noen antennelige kilder, og at det er ventilasjon tilgjengelig.

## 8 FYLLE PROSEDYRER

I tillegg til konvensjonelle fylleprosedyrer skal følgende krav følges. Forsikre deg om at det ikke forekommer forurensning av forskjellige kjølemidler når du bruker fylleutstyr. Slangene skal være så korte som mulig for å minimere mengden kjølemiddel som finnes i dem. Sylinderne skal holdes oppreist. Kontroller at kjølesystemet er jordat før du fyller systemet med kjølemiddel. Merk systemet når fyllingen er fullført (hvis ikke allerede). Ekstrem forsiktighet skal utøves for ikke å overfylle kjølesystemet. Før oppfylling av systemet skal det trykkprøves med OFN. Systemet skal lekkasjetestes etter fylling, og før igangkjøring. En oppfølgings lekkasjetest skal utføres før du forlater stedet.

## 9 AVVIKLING

Før du utfører denne prosedyren, er det viktig at teknikeren er fullstendig kjent med utstyret og all dens detalj. Det anbefales god praksis ved at alle kjølemidler gjenvinnes trygt. Før oppgaven utføres, skal det tas en olje- og kjølemiddelprøve dersom det kreves analyse før gjenbruk av gjenvunnet kjølemiddel.

Det er viktig at 4 GB elektrisk strøm er tilgjengelig før oppgaven påbegynnes.

- a) Bli kjent med utstyret og dets drift.
- b) Isolere det elektriske systemet.
- c) Før du prøver prosedyren, sørg for at: Mekanisk håndteringsutstyr er tilgjengelig, om nødvendig, for håndtering av kjølemiddelflasker;
- d) Alt personlig verneutstyr er tilgjengelig og brukes riktig; gjenopprettingsprosessen overvåkes til enhver tid av en kompetent person;
- e) Gjenvinningutstyr og sylindere samsvarer med de relevante standarder
- f) Pump ned kjølemiddel, om mulig
- g) Hvis et vakuum ikke er mulig, lag en manifold slik at kjølemiddelet kan fjernes fra ulike deler av systemet.
- h) Kontroller at sylinderen er plassert på skalaene før gjenvinning finner sted.
- i) Start gjenvinningsmaskinen og bruk den i henhold til produsentens instruksjoner
- j) Ikke overfyll sylinderne. (Ikke fyll mer enn 80% ).
- k) Ikke overskride maksimalt arbeidstrykk på sylinderen, selv midlertidig.
- l) Når sylinderne er fylt riktig og prosessen fullført, må du forsikre deg om at sylinderne og utstyret raskt fjernes fra stedet og at alle isolasjonsventiler på utstyret er stengt.
- m) Gjenvunnet kjølemiddel må ikke fylles i et annet kjølesystem, med mindre det er rengjort og kontrollert.

## 10 MERKING

Utstyret skal merkes med at det har blitt avviklet og tømt for kjølemiddel. Etiketten skal være datert og signert. Kontroller at det er etiketter på utstyret med beskrivelse av at utstyret inneholder brennbart kjølemiddel.

## 11 GJENVINNING

Når du fjerner kjølemiddel fra et system, enten for service eller avvikling, anbefales det at alle kjølemidler fjernes trygt. Ved overføring av kjølemiddel i sylindere, sørg for at bare egnede kjølemiddel gjenvinningssylindere benyttes. Kontroller riktig antall sylindere, for at den totale system fyllingen er tilgjengelig. Alle sylindere som skal brukes er beregnet for det gjenvunne kjølemiddelet og merket for det kjølemiddelet (dvs. spesielle sylindere for gjenvinning av kjølemiddel). Sylindrene skal være komplett med trykkavlastningsventil og tilhørende avstengningsventiler i god stand. Tomme gjenvinnings sylindere blir tømt og, om mulig, avkjølt før gjenvinning oppstår.

Gjenvinningsutstyret skal være i god stand med et sett med instruksjoner om utstyret er til stede, og skal være egnet for gjenvinning av brannfarlige kjølemidler. I tillegg skal et sett med kalibrerte vekter være tilgjengelig og i god stand. Slinger skal være komplett med lekkasjefrie koblinger og være i god stand. Før du bruker gjenvinningsmaskinen, kontroller at den er i god stand, har blitt ordentlig vedlikeholdt og at eventuelle elektriske komponenter er forseglet for å forhindre antenning i tilfelle frigjøring av kjølemiddel. Kontakt produsenten hvis du er i tvil.

Det gjenvunne kjølemiddelet skal returneres til kjølemiddelleverandøren i riktig gjenvinnings sylinder, og det aktuelle avfalls overførings notatet er arrangert. Ikke bland kjølemidler i gjenvinningsenheter og spesielt ikke i sylindere.

Hvis kompressorer eller kompressoroljer skal fjernes, må du sørge for at de er tømt til et akseptabelt nivå for å sikre at brannfarlig kjølemiddel ikke forblir i smøremidlet. Tømme prosessen skal utføres før kompressoren returneres til leverandørene. Bare elektrisk heling til kompressorkroppen skal brukes for å akselerere denne prosessen. Når olje dreneres fra et system, skal det utføres sikkert.

## B INSTALLASJON

Tilhørende illustrasjoner finnes på sidene 182 - 183.

1. Denne enheten må monteres på en yttervegg, da den ventilerer direkte ut fra baksiden. ❶
  - Monter apparatet kun på en flat, fast og pålitelig vegg. Pass på at det ikke er kabler, rør, stålstenger eller andre hindringer bak veggen.
  - La det være minst 10 cm plass til venstre, høyre og under maskinen. Det må minst 20 cm med plass over enheten, for å la luften strømme jevnt.
2. Lim den medfølgende installasjonsmalen på plass på veggen, slik at referanselinjen er i vater ved hjelp av et vater. ❷
3. Hullet for dreneringsrøret må bores med et 20 mm bor. Kontroller at hullet er i en nedadgående vinkel (min 5 grader) slik at vannet vil renne riktig. ❸
4. Bruk et 180 mm hullbor til å bore de to hullene for enhetens ventilasjon, slik at begge hullene er på linje med malen. ❹
  - Bruk malen til å markere plasseringen av skruene for hengeskinnen, ved hjelp av et vater for å sikre at den er rett og jevn.
  - Bor de merkede hullene med et egnet 8 mm bor og sett inn veggpluggene. Juster hengeskinnen med hullene og fest skinnen på plass ved hjelp av de medfølgende skruene.
  - Pass på at hengeskinnen er godt festet på veggen, og at det ikke er fare for at enheten tipper eller faller.
5. Rull plastventilplatene til et rør og tre dem fra innsiden og inn i hullene som ble laget. Sørg for at rørene sitter flukt med innvendig vegg. ❺
  - Gå ut og trim av overflødig ventilasjonsrør med en skarp kniv, hold kanten så ryddig som mulig.



6. Sett inn ringen som skal være innendørs fra ventilasjonsdekselet på den innvendige siden av luftventilen. Brett deretter det utvendige ventildekselet i to. Fest kjedene til hver side av ventildekselet, før du skyver dekselet ut gjennom ventilasjonshullet. ⑥
7. Utvid det utvendige dekselet, før de fester kjedene tett ved å hekte de på ringen som er innendørs. Dette vil holde det utvendige dekselet på plass. Gjenta for den andre ventilen. ⑦
8. Når kjedene er montert og sikret, bør det overflødige kjedet fjernes ved å kutte kjedet. ⑧
9. Løft enheten opp på veggen, juster hullene som er for å henge opp enheten etter krokene på hengeskinnen og heng enheten forsiktig på plass. Samtidig skyver du dreneringsrøret gjennom dreneringshullet. Hvis den trådløse kontrolleren (tilgjengelig separat) er kjøpt, skal denne installeres og kobles til. ⑨

**BEMERK:** Enden av det eksterne vannrøret må plasseres på et åpent sted eller i et avløp. Unngå skade eller innsnevring på dreneringsrøret for å sikre at enheten tømmes.

## C BETJENING KONTROLLPANEL

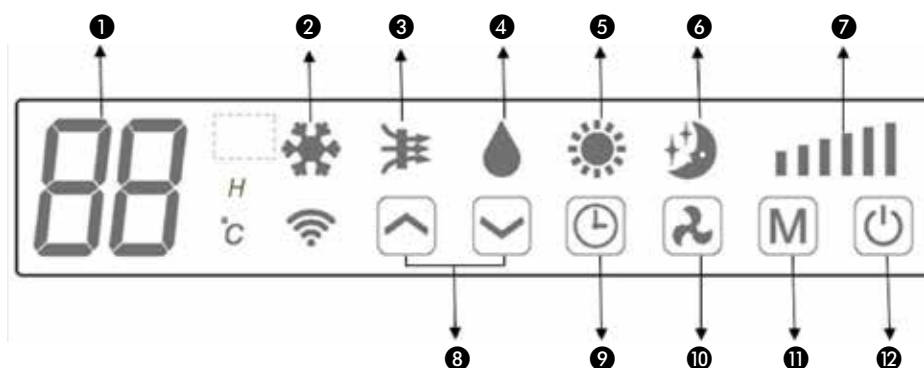

- |                   |                 |
|-------------------|-----------------|
| 1. Digital skjerm | 7. Hastighet    |
| 2. Kjøling        | 8. Øke/Redusere |
| 3. Lufttilførsel  | 9. Tidsur       |
| 4. Tørring        | 10. Hastighet   |
| 5. Lyd            | 11. Modus       |
| 6. Stille         | 12. Strøm       |

### FJERNKONTROLL







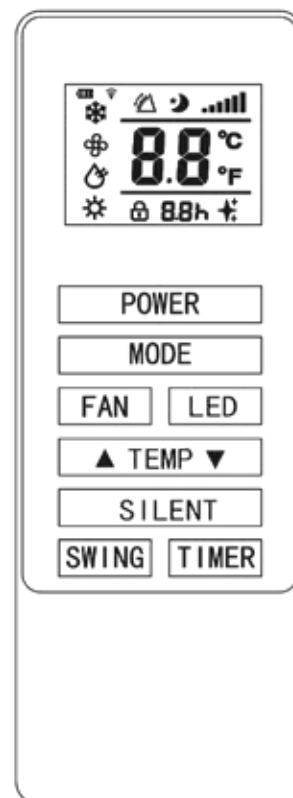



Klimaanlegget kan styres med fjernkontrollen. To AAA-batterier er nødvendig.

**BEMERK:** Ytterligere detaljer om funksjonene finner du på den følgende siden.

STRØM	Trykk på STRØM-knappen (Power) for å slå maskinen av eller på.
MODUS	Trykk på MODE-knappen for å bytte mellom kjøle-, varme-, vifte- og tørkemode.
VIFTE	Trykk på VIFTE-knappen (FAN) for å bytte mellom høy, middels og lav viftehastighet
LED	Trykk på LED-knappen for å skru på eller slukke LED-lampen på enheten, dette kan være et valg for hviletilstand.
▲	Trykk på OPP-knappen (UP) for å øke ønsket temperatur eller timervarighet
▼	Trykk på NED-knappen (DOWN) for å redusere ønsket temperatur eller timervarighet
STILLE	Trykk på den for stillemodus, I stillemodus vil støyen være lavere, viften fungerer i lav hastighet, frekvensen er lav.
SVING	Trykk for å slå svingfunksjonen av og på (Kan bare aktiveres fra fjernkontrollen)
TIMER	Trykk på TIMER-knappen for å stille inn tidsuret.



## FUNKSJONER

 STRØM	Trykk på "POWER" for å slå enheten på eller av	
	Trykk for å bytte mellom de 4 forskjellige modusene. Displayet viser symbolet for modusen som er valgt.	
 MODUS	 KJØLING	Kjølemodus er på standard 22 °C og kjøler ned luften mens den sender varm luft utenfor. Ønsket temperatur kan justeres ved hjelp av opp- og ned knappene mellom 16 °C og 30 °C. Viftehastigheten kan også justeres ved hjelp av hastighetsknappen.
	 TØRR	Tørr-modus vil trekke ut fuktighet fra luften, som vil bli drenert utenfor ved hjelp av det installerte avløpsrøret. Viftehastigheten kan ikke justeres i tørr-modus.
	 VIFTE	I viftemodus vil apparatet resirkulere luften i rommet, og vil ikke kjøle, varme eller avfukte. Viftehastigheten kan justeres ved hjelp av Hastighets-knappen.
	 OPPVARMING	Varmemodus er på standard 24 °C og vil varme opp luften mens den sender kald luft utenfor. Ønsket temperatur kan justeres ved hjelp av opp- og ned knappene mellom 16 °C og 30 °C. Viftehastigheten kan også justeres ved hjelp av hastighetsknappen.
	 STILLE	Stillemodus kan aktiveres fra APP eller fjernkontrollen. Den vil kun fungere i kjøle- eller varmemodus. viftehastigheten endres til lav og støyen vil bli lavere.
 VIFTEHASTIGHET		Trykk for å endre viftehastigheten mellom Lav, Middels og Høy. Viftehastigheten kan ikke justeres i Tørr- eller Stillemodus.
 TIMER	Klimaanelaget inneholder et 24 timers tidsur, som kan brukes til enten å stille inn en forsinket start, eller en innstilt driftsperiode. Tidsurene kan ikke kombineres, selv om appen kan brukes til å programmere driftsperioder.	
	<b>TIDSUR FOR AVSLUTNING:</b> Mens enheten kjører trykker du på timerknappen, displayet blinker "0" 5 ganger. Etter den femte blinket bruker du opp- og ned-knappene til å justere varigheten i trinn på 1 time, mellom 1 og 24 timer. Når tidsuret er ferdig, slår enheten seg av automatisk.	
	<b>FORSINKET STARTTIDSUR:</b> Når enheten er i standby, trykker du på timerknappen, displayet blinker "0" 5 ganger. Etter den femte blinket bruker du opp- og ned-knappene til å justere varigheten i trinn på 1 time, mellom 1 og 24 timer. Når tidsuret er ferdig, starter enheten i samme modus med de samme innstillingene som da den ble slått av.	
 ØKE OG REDUSERE (Opp og Ned-knappene)	Brukes i kjøle- og varmemodus for å justere ønsket romtemperatur. Brukes også under innstilling av tidtakeren for å justere varigheten.	
SVINGMODUS	Når maskinen er slått på, trykker du på Sving-knappen (SWING), spjeldet vil svinge kontinuerlig opp og ned; ved å trykke på knappen igjen vil bevegelsen stoppe, og spjeldet forblir i den posisjonen. Svingmodus kan bare justeres fra fjernkontrollen og vil i utgangspunktet bli slått på som standard.	
Kompressorvern	Det er en 3-minutters forsinkelse på strømmen når enheten slås på. For å beskytte kompressorens levetid og elektroniske komponenter må du ikke slå på enheten minst 5 minutter etter at du har slått av enheten.	

## WIFI-OPPSETT OG SMARTFUNKSJONER

### WIFI-OPPSETT

#### FØR DU BEGYNNER

- Kontroller at ruterer har en standard 2,4 GHz-tilkobling.
- Hvis ruterer er dual band, må du kontrollere at begge nettverkene har forskjellige nettverksnavn (SSID). Leverandøren av ruterer/Internett-leverandøren vil kunne gi råd som er spesifikke for ruterer din.
- Plasser klimaanlegget så nært som mulig til ruterer under konfigureringen.
- Når appen er installert på telefonen, slår du av datatilkoblingen og kontrollerer at telefonen er koblet til ruterer via Wi-Fi.

#### LAST NED APPEN TIL TELEFONEN

Last ned SMART LIFE-appen, fra den valgte appbutikken, ved hjelp av QR-kodene nedenfor, eller ved å søke etter appen i den valgte butikken.



Android



IOS

#### TILKOBLINGSMETODER TILGJENGELIG FOR OPPSETT

- Klimaanlegget har to forskjellige oppsettmoduser, Hurtigtilkobling og AP (Access Point (Tilgangspunkt)). Hurtigtilkoblingen er en rask og enkel måte å konfigurere enheten på. AP-tilkoblingen bruker en direkte lokal Wi-Fi-tilkobling mellom telefonen og klimaanlegget til å laste opp nettverksdetaljene.
- Før du starter oppsettet, når klimaanlegget er koblet til, men er slått av, trykker du på og holder inne Hastighets-knappen i 3 sekunder (til du hører et pip) for å gå inn i WiFi-tilkoblingsmodus.
- Kontroller at enheten er i riktig Wi-Fi-tilkoblingsmodus for tilkoblingstypen du prøver, den blinkende Wi-Fi-lampen på klimaanlegget indikere dette.

Tilkoblingstype	Hypphigheten av blink
Rask tilkobling	Blinker to ganger per sekund
AP (Access Point(Tilgangspunkt))	Blinker én gang per tre sekunder

#### BYTTE MELLOM TILKOBLINGSTYPER

Hvis du vil endre mellom de to Wi-Fi-tilkoblingsmodusene på enheten, holder du nede Hastighet-knappen i 3 sekunder.

## REGISTRER APPEN

1. Trykk på registerknappen nederst på skjermen.



2. Les personvernerklæringen, og trykk på Godta-knappen.

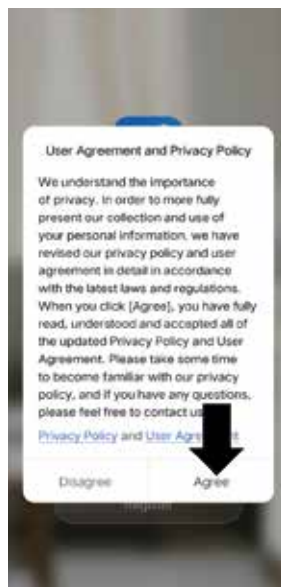

3. Skriv inn e-postadressen eller telefonnummeret ditt, og trykk på fortsett å registrere deg.



4. En bekreftelseskode vil bli sendt til alternativet som ble valgt i trinn 3. Skriv inn koden i appen.

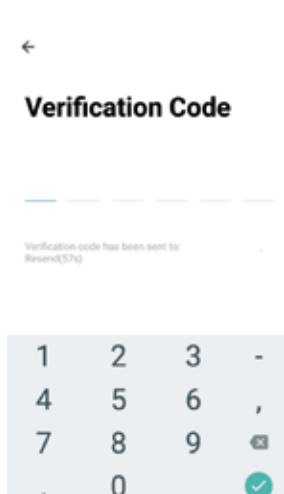

5. Skriv inn passordet du vil opprette. Dette må være 6-20 tegn, med bokstaver og tall.



6. Appen er nå registrert. Den vil automatisk logge deg på etter registrering.

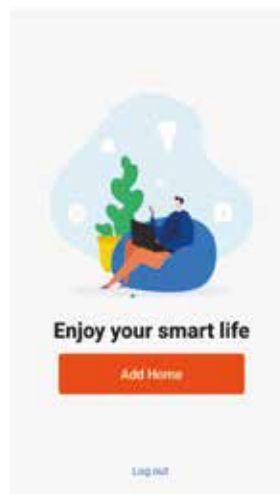

## KONFIGURERE HJEMMET DITT I APPEN

SMART LIFE er utformet slik at den kan fungere med et stort antall kompatible smartenheter i hjemmet ditt. Den kan også konfigureres til å fungere med flere enheter i forskjellige hus, som under konfigureringsprosessen krever at appen i ulike områder opprettes og navngis for å tillate enkel administrasjon av alle enhetene dine. Når nye enheter legges til, tilordnes de til et av rommene du har opprettet.



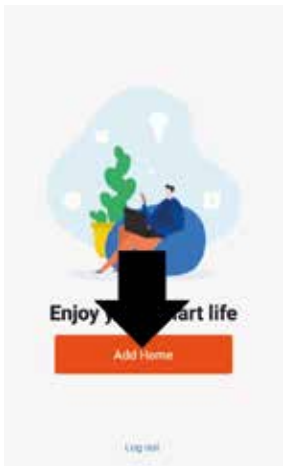

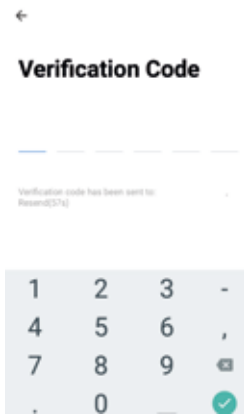
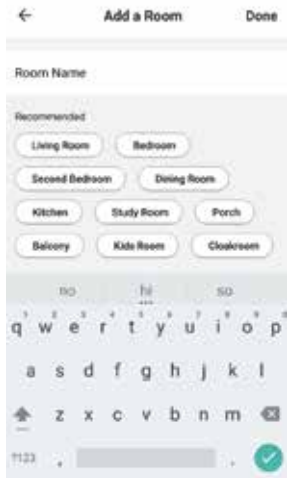
### OPPRETTE ROM

<p>1. Trykk på ADD HOME-knappen.</p> 	<p>2. Skriv inn et navn for hjemmet ditt.</p> <p>3. Trykk på posisjonsknappen for å velge posisjonen til hjemmet ditt. (Se ANGI POSISJONEN DIN nedenfor)</p> <p>4. Nye rom kan legges til ved å trykke på alternativet LEGG TIL ET ANNET ROM nederst. (Se LEGG TIL ET ANNET ROM nedenfor)</p> <p>5. Fjern merket for alle rom som ikke kreves i appen.</p> <p>6. Trykk på FERDIG øverst til høyre.</p> 
-------------------------------------------------------------------------------------------------------------------------	---------------------------------------------------------------------------------------------------------------------------------------------------------------------------------------------------------------------------------------------------------------------------------------------------------------------------------------------------------------------------------------------------------------------------------------------------------------------------------------------

<p><b>ANGI POSISJONEN DIN</b></p> <p>Bruk fingeren til å flytte det oransje HOME-symbolet. Når symbolet er omtrentlig hvor hjemmet ditt befinner seg, trykker du på bekreft-knappen øverst til høyre.</p> 	<p><b>LEGG TIL ET ANNET ROM</b></p> <p>Skriv inn navnet på rommet, og trykk ferdig øverst til høyre</p> 
-----------------------------------------------------------------------------------------------------------------------------------------------------------------------------------------------------------------------------------------------------------------------------------------------	-----------------------------------------------------------------------------------------------------------------------------------------------------------------------------------------------

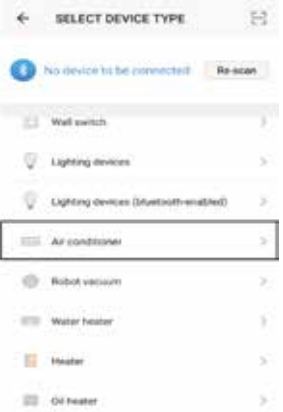



## KOBLE TIL VED HJELP AV HURTIGTIKOBLING

Før du starter tilkoblingen, må du kontrollere at enheten er i standby-modus, med Wi-Fi-lampen blinker to ganger per sekund. Hvis ikke følg instruksjonene for å endre tilkoblingsmodus. Kontroller også at telefonen er koblet til Wi-Fi-nettverket. (Vi anbefaler at du slår av mobildata under konfigureringen.)

<p>1. Åpne appen og trykk på "+" for å legge til enhet eller bruk knappen: legg til enhet.</p> 	<p>2. Velg enhetstypen som "Klimaanlegg".</p> 	<p>3. Kontroller at Wi-Fi-lampen på klimaanlegget blinker to ganger per sekund, og trykk deretter på den oransje knappen nederst på skjermen for å bekrefte.</p> 
<p>4. Skriv inn Wi-Fi-passordet ditt, og trykk på bekreft.</p> 	<p>5. Dette vil da overføre innstillingene til klimaanlegget. Vent til dette er fullført. Hvis dette mislykkes, prøver du på nytt. Hvis det fortsatt ikke lykkes, kan du lese feilsøkingdelen for ytterligere hjelp.</p> 	

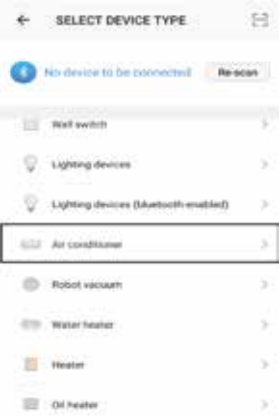
## KOBLE TIL VED HJELP AV AP-MODUS (ALTERNATIV METODE)

Før du starter tilkoblingen, må du kontrollere at enheten er i standby-modus, med Wi-Fi-lampen blinker én gang per sekund. Hvis ikke følg instruksjonene for å endre Wi-Fi-tilkoblingsmodus. Kontroller også at telefonen er koblet til Wi-Fi-nettverket. (Vi anbefaler at du slår av mobildata under konfigureringen.)

<p>1. Åpne appen og trykk på "+" for å legge til enhet eller bruk knappen: legg til enhet.</p> 	<p>2. Velg enhetstypen som "Klimaanlegg".</p> 	<p>3. Velg enhetstypen som "Klimaanlegg".</p> 
<p>4. Kontroller at Wi-Fi-lampen på klimaanlegget blinker sakte (en gang per tre sekunder), og trykk deretter på den oransje knappen nederst på skjermen for å bekrefte.</p> 	<p>5. Skriv inn Wi-Fi-passordet ditt, og trykk på bekreft.</p> 	<p>6. Gå til nettverksinnstillinger på telefonen og koble til "Smart Life xxx"-tilkoblingen. Det er ikke noe passord å skrive inn. Gå deretter tilbake til appen for å fullføre konfigureringen.</p> 
<p>Dette vil da overføre innstillingene til klimaanlegget. Når tilkoblingsprosessen er fullført, går du tilbake til nettverksinnstillingene på telefonen for å sikre at telefonen er koblet til Wi-Fi-ruteren på nytt.</p>		



## KONTROLLERE ENHETEN VIA APPEN

### STARTSKJERMEN

**Endre hjem:** Hvis du har en rekke enheter i forskjellige hus, kan du bytte mellom dem

**Miljøinformasjon:** Viser utetemperatur og fuktighet basert på de angitte posisjonsdetaljene

**Rom:** Brukes til å vise enhetene som er konfigurert i hvert rom

**Smart Scene:** Lar deg programmere intelligent atferd basert på det interne og eksterne miljøet

**Legg til enhet:** Legg til en enhet i appen, og gå gjennom konfigurasjonsprosessen.

**Romstyring:** Gjør det mulig å legge til, fjerne eller gi nytt navn til rom.

**Legg til enhet:** Legg til en enhet i appen, og gå gjennom konfigurasjonsprosessen.

**Profil:** Gir muligheten til å endre innstillinger og legge til enheter ved hjelp av en QR-kode fra en venn.

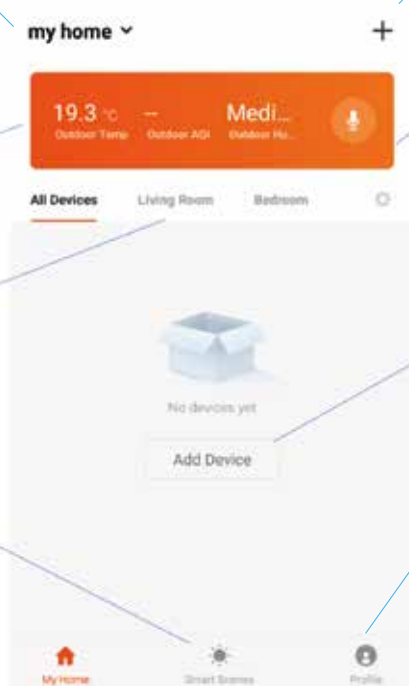

Hver enhet har sin egen oppføring på startskjermen slik at brukeren enten kan slå enheten av eller på raskt, eller for å gå inn i enhetsskjermen for å gjøre andre endringer.

### ENHETSSKJERM

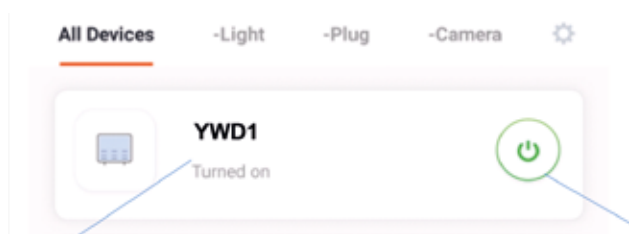

**Navn på klimaanlegg:** Trykk for å gå inn i enhetsskjermen.

**ON/OFF-knappen:** Brukes til å slå enheten av eller på raskt.

## ENHETSSKJERM

Enhets skjermen er hovedkontrollskjermen for klimaanlegget, noe som gir tilgang til kontrollene for å endre funksjonene og innstillingene



**Baksiden:** Går tilbake til startskjermen

**Gjeldende romtemperatur:** Viser gjeldende romtemperatur

**MODUS:** Endre driftsmodus for klimaanlegget mellom kjøling, oppvarming, avfukking og vifte

**HASTIGHET:** Brukes til å endre viftehastigheten mellom Lav, Middels og Høy. Vær oppmerksom på at dette ikke kan endres i avfukningsmodus.

**Ønsket temperatur Ned-knapp:** Brukes til å redusere ønsket temperatur

**Ønsket temperatur OPP-knapp:** Brukes til å øke ønsket temperatur

**ON/OFF-knappen:** Brukes til å slå enheten av eller på.

**Rediger navn:** Brukes til å endre navnet på klimaanlegget

**Ønsket romtemperatur:** Viser ønsket romtemperatur

**Gjeldende modus:** Viser modusen klimaanlegget er i

**SVING:** Brukes til å slå svingfunksjonen av og på.

**Tidsplan:** Brukes til å legge til en angitt planlagt operasjon. En rekke av disse kan kombineres for å angi automatisk drift

**TIMER:** Brukes til å legge til en timer som slår enheten av mens enheten er i gang, eller en timer som slår enheten på mens enheten er slått av

\* På grunn av kontinuerlig utvikling av appen kan oppsettet og tilgjengelige funksjoner endres.



## SMART SCENER

Smart Scener er et kraftig verktøy som gir mulighet til å tilpasse driften av klimaanlegget basert både på forholdene i rommet og påvirkning utenfor. Dette gir brukeren muligheten til å angi intelligente handlinger. Disse er delt inn i to kategorier Scene og automatisering.

### SCENE



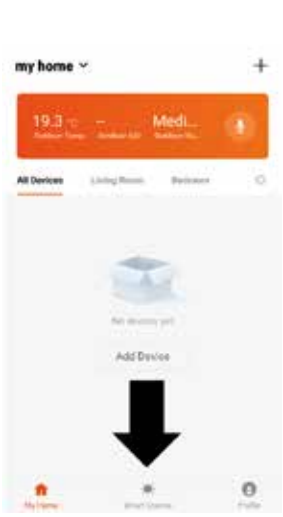

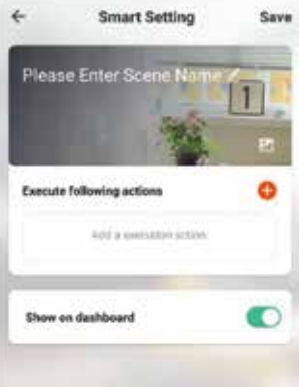
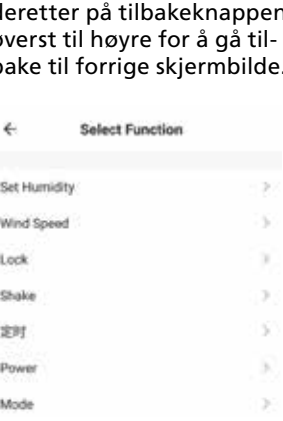
Scene gjør det mulig å legge til en ett-trykks knapp på startskjermen. Knappen kan brukes til å endre en rekke innstillinger på en gang og kan endre alle innstillingene i enheten. En rekke scener kan enkelt settes opp, slik at brukeren enkelt kan bytte mellom en rekke forhåndsinnstilte konfigurasjoner.

Nedenfor er et eksempel på hvordan du konfigurerer en scene:

<p>1. Trykk på Smart Scene-fanen nederst på startskjermbildet.</p> 	<p>2. Trykk på Pluss øverst til høyre for å legge til en smart scene.</p> 	<p>3. Velg Scene for å opprette en ny scene.</p> 
	<p>4. Trykk på pennen ved siden av "Skriv inn scenenavn" for å skrive inn navnet på scenen.</p> <p>Vis på dashbordet: La dette være på hvis du trenger at scenen vises som en knapp på startskjermen.</p> <p>Trykk på den røde plussen for å legge til den nødvendige handlingen. Velg deretter klimaanlegget fra listen over enheter.</p>	<p>5. Velg funksjonen, angi verdien for funksjonen, og trykk deretter på tilbakeknappen øverst til høyre for å gå tilbake til forrige skjermbilde.</p> 
<p>6. Når alle funksjonene som kreves er lagt til, trykker du på Lagre-knappen øverst til høyre for å fullføre og lagre den nye scenen.</p>		

## AUTOMATISERING

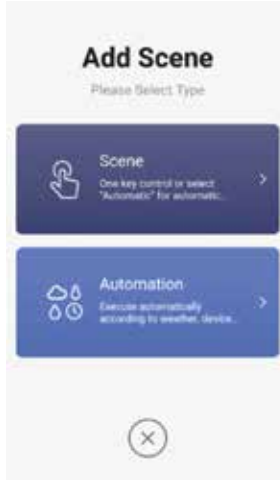
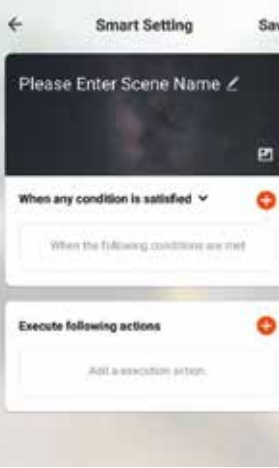
Automatisering gjør det mulig å konfigurere en automatisk handling for enheten. Dette kan utløses av tiden, innetemperatur, fuktighet i rommet, værforhold og en rekke andre påvirkninger.

<p>1. Trykk på Smart Scene-fanen nederst på startskjermbildet.</p> 	<p>2. Trykk på Pluss øverst til høyre for å legge til en smart scene.</p> 	<p>3. Velg Automatisering for å opprette en ny automatiseringsscene.</p> 
	<p>4. Oppsettet ligner svært på sceneoppsettet på forrige side og inneholder en ekstra del for å angi en utløser for at scenen skal starte.</p> <p>Trykk på pennen ved siden av "Skriv inn scenenavn" for å skrive inn navnet på scenen.</p> <p>Trykk på den røde plussen ved siden av "Når en betingelse er oppfylt" for å legge til utløseren.</p> <p>Trykk på den røde plussen ved siden av "Utfør følgende handlinger" for å legge til handlingen som kreves. Velg deretter klimaanlegget fra listen over enheter.</p>	<p>5. Velg betingelsen når automatiseringen skal starte. En rekke utløsere kan kombineres.</p> 
<p>6. Velg funksjonen, angi verdien for funksjonen, og trykk deretter på tilbake-knappen øverst til høyre for å gå tilbake til forrige skjerm bilde.</p>		<p>7. Når alle funksjonene som kreves er lagt til, trykker du på Lagre-knappen øverst til høyre for å fullføre og lagre den nye scenen.</p> <p>Automatiseringen er nå konfigurert, den kan slås av og på ved hjelp av veksleknappen på bildet som vises i trinn 2.</p>

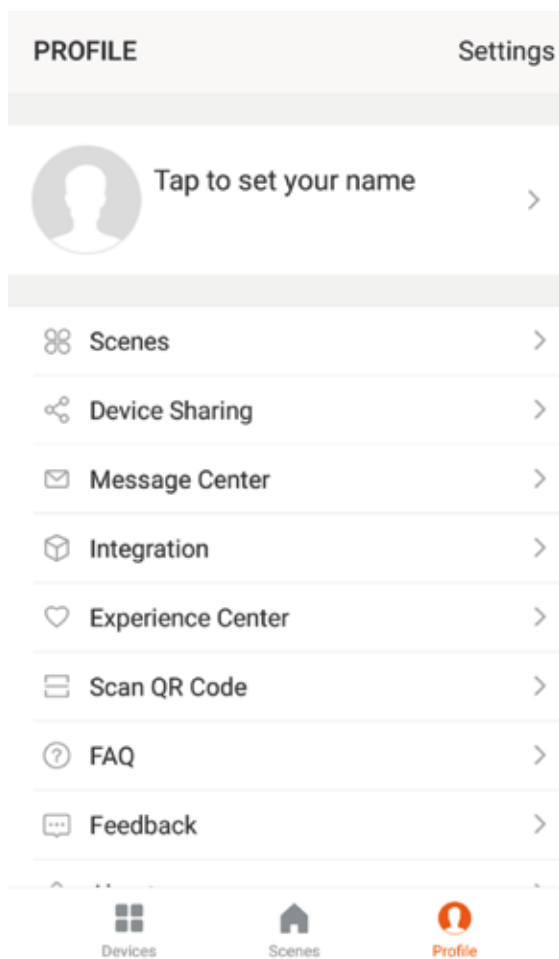

## PROFIL-FANEN

Profil-fanen gir deg muligheten til å redigere både detaljene dine og bruke de ekstra funksjonene i enheten.

### ENDRE NAVNET PÅ ENHETEN

Når du er i en av enhetsskjermene, kan du få tilgang til ytterligere innstillinger for enheten ved å trykke på de tre prikkene øverst til høyre. Det øverste alternativet lar deg endre navnet på enheten til noe som er relevant for bruk av produktet, for eksempel "Klimaanlegg stue". I menyen har du også muligheten til å konfigurere en mønsterlås eller endre passordet ditt.

### DELING AV ENHETER

Dette gjør at du kan dele tilgang til kontrollene på klimaanlegget med venner og familie.

### INTEGRERING

Dette gjør at enheten kan integreres med din favoritt hjemmeautomatiserings maskinvare som Google Home og Amazon Echo..

## D VEDLIKEHOLD



### ADVARSEL!

Slå av enheten og ta ut kontakten fra hovednettet før utstyret eller filteret rengjøres, eller før filtrene byttes.

Rengjør kabinettet med en myk, fuktig klut. Bruk aldri aggressive kjemikalier, bensin, vaskemidler eller andre rengjøringsløsninger.

## E PROBLEMLØSNING

Ikke reparer eller demonter klimaanlegget. Ukvalifisert reparasjon vil ugyldiggjøre garantien og kan føre til feil, forårsake skader og skade på eiendom. Bruk den kun som anvist i denne brukerhåndboken og utfør bare operasjoner som anbefales her.

Problem	Grunner	Løsninger
Klimaanlegget virker ikke.	Det er ingen strøm.	Kontroller at enheten er koblet til, og at stikkontakten fungerer som den skal.
	Omgivelsestemperaturen er for lav eller for høy.	Bruk kun maskinen ved en romtemperatur mellom 7 og 35 °C.
	I kjølemodus er romtemperaturen lavere enn ønsket temperatur; i varmemodus, er romtemperaturen høyere enn ønsket temperatur.	Juster ønsket romtemperatur.
	I avfuktingsmodus (tørr) er omgivelsestemperaturen lav.	Sørg for at romtemperaturen er over 17 °C for tørrmodus.
	Det er direkte sollys.	Bruk gardiner for å redusere varmen fra solen.
Kjøle- eller varmeeffekten er dårlig.	Dører eller vinduer er åpne; det er mange mennesker; eller i kjølemodus, finnes det andre varmekilder (f.eks. kjøleskap).	Lukk dører og vinduer; øk kraften på klimaanlegget.
	Filteret er skittent.	Rengjør eller skift ut filteret.
	Luftinntaket eller utløpet er blokkert.	Fjern hindringer; kontroller at enheten er installert i henhold til instruksjonene.
Klimaanlegget lekker.	Enheten står ikke rett.	Bruk et vater til å kontrollere at enheten er horisontal, hvis ikke, fjern den fra veggen og vatre opp på nytt.
	Avløpsrøret er blokkert.	Kontroller avløpsrøret for å sikre at det ikke er blokkert eller innsnevret.
Kompressoren virker ikke.	Overopphetingsbeskyttelsen er i drift.	Vent i 3 minutter til temperaturen senkes, og start deretter maskinen på nytt.
Fjernkontrollen fungerer ikke.	Avstanden mellom maskinen og fjernkontrollen er for lang.	Ta fjernkontrollen nærmere klimaanlegget, og kontroller at fjernkontrollen vender direkte mot fjernkontrollmottakeren.
	Fjernkontrollen er ikke vendt direkte mot fjernkontrollmottakeren.	
	Batteriene er døde.	Bytt ut batterier.

Hvis det oppstår problemer som ikke er oppført i tabellen, eller hvis de anbefalte løsningene ikke fungerer, kan du kontakte servicesenteret.

## F FEILKODER

Feilkode	Feilkode beskrivelse	Feilkode	Feilkode beskrivelse
F1	IPM-feil på kompressoren	FE	EE-feil (utendørs)
F2	PFC/IPM-feil	PA	Unormal returluftføler temperatur-beskyttelse
F3	Startfeil på kompressor	P1	Overopphetnings-beskyttelse på toppen av kompressoren
F4	Kompressor kjører i utakt	PE	Unormal sirkulasjon av kjølemiddel
F5	Feil på sløyfe for stedsdeteksjon	PH	Eksos temperaturbeskyttelse
FA	Gjeldende overstrømsbeskyttelse fase	PC	Beskyttelse mot overbelastning av coil rør (utendørs)
P2	Beskyttelse mot underspenning av likestrøms busspenning	E3	Feil på tilbakemelding på likestrømsvifte (innendørs)
E4	Kommunikasjonsfeil (innendørs og utendørs)	P6	Beskyttelse mot overbelastning av coil rør (innendørs)
F6	PCB-kommunikasjonsfeil	P7	Avrimingsbeskyttelse på coil rør (innendørs)
P3	Inngangsspenningsbeskyttelse på klimaanlegg	E2	Sensorfeil på innendørs coil rør
P4	Overstrømsbeskyttelse på klimaanlegg	E1	Feil på temperatursensor (innendørs)
P5	Underspenningsbeskyttelse på klimaanlegg	P8	Nullfeildeteksjon (innendørs)
F7	Feil på coil sensor (utendørs)	EE	EE-feil (innendørs)
F8	Feil på vakumrøret	E5	Motorfeil ved vannsprut
E0	Sensorfeil på utløpsrør	E8	Feil på tilbakemelding fra vifte
E6	Feil på temperatursensor (utendørs)	FL	Full vanntank-beskyttelse
E7	Feil på viftemotor (utendørs)		

## G GARANTIVILKÅR

Klimaanlegget leveres med en 24-måneders garanti, som begynner på kjøpsdato. Alle material- og produksjonsfeil vil bli reparert eller erstattet gratis i denne perioden. Følgende regler gjelder:

1. Vi avviser alle ytterligere skadekrav, herunder krav om etterfølgende skader.
2. Reparasjoner eller utskifting av deler innenfor garantiperioden vil ikke føre til utvidelse av garantien.
3. Garantien blir ugyldig hvis det blir gjort noen endringer, ikke-originale deler monteres eller reparasjoner utføres av en tredjepart.
4. Komponenter som er utsatt for normal slitasje, som filteret, dekkes ikke av garanti.
5. Garantien er kun gyldig når du viser den originale, daterte kjøpsfakturaen og hvis ingen endringer er gjort til produktet eller kvitteringen.
6. Garantien er ugyldig for skader forårsaket av uforsiktighet eller av handlinger som avviker fra instruksene i denne bruksanvisningen.
7. Transportkostnader og risiko forbundet med transport av klimaanlegg eller klimaanleggets deler skal alltid være for kjøpers regning.
8. Skade forårsaket av bruk av ikke egnede filtre er ikke dekket av garantien.

For å hindre unødvendige utgifter, anbefaler vi at du alltid leser bruksanvisningen nøye først. Ta klimaanlegget til forhandleren for reparasjon hvis disse instruksjonene ikke gir en løsning.

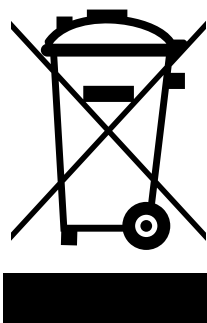

Kast ikke elektrisk utstyr som usortert kommunalt avfall, bruk separate innsamlingsanlegg. Kontakt din lokale myndighet for informasjon om tilgjengelige innsamlingsystemer. Hvis elektriske apparater avhendes i deponier eller søppelhauger, kan farlige stoffer lekke ut i grunnvannet, komme inn i næringskjeden, og skade helse og trivsel. Når du erstatter gamle apparater med nye, er forhandleren lovlig forpliktet til å ta tilbake det gamle apparatet til avhending, uten kostnader for deg. Kast ikke batterier inn i ilden, der de kan eksplodere eller slippe ut farlige væsker. Hvis du erstatter eller ødelegger fjernkontrollen, må du fjerne batteriene og kaste dem i henhold til gjeldende regelverk, fordi de er skadelige for miljøet.

**Miljøinformasjon:** Dette utstyret inneholder fluorholdige drivhusgasser som omfattes av Kyoto-protokollen. Det skal kun bli overhaldt eller demontert av profesjonelle fagpersoner.

Dette utstyret inneholder R-290 kjølemiddel i mengden som angitt i tabellen ovenfor. Ikke slipp R-290 ut i atmosfæren: R-290 er en fluorholdig drivhusgass med en global oppvarmingspotensial (GWP) = 3.





## WAŻNE PODZESPOŁY

- ① Dopływ Powietrza
- ② Żaluzja
- ③ Płyta Przednia
- ④ Panel Sterowniczy  
(w zależności od modelu)
- ⑤ Mocowania Do Zawieszenia Urządzenia Na Ścianie
- ⑥ Panel Tylny
- ⑦ Odpowietrznik
- ⑧ Rura Odpływowa

Z PRZODU

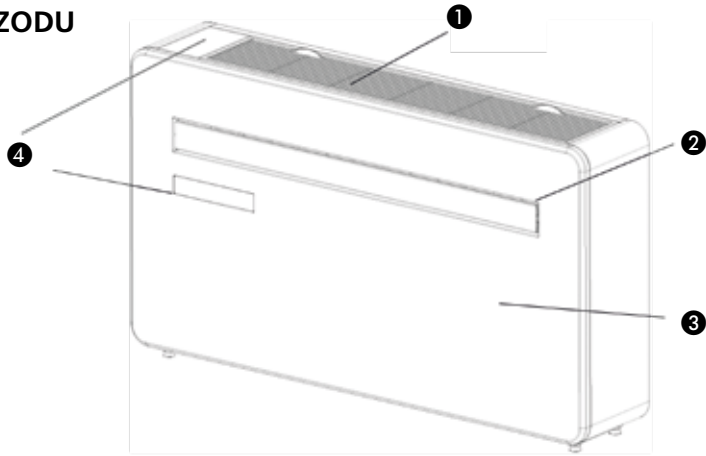

Z TYŁU

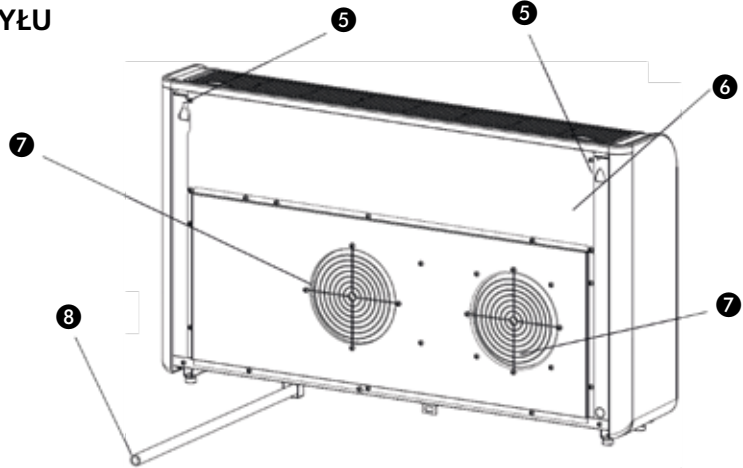

## ZAWARTOŚĆ ZESTAWU

- ① Klimatyzator
- ② Szablon Ścienny
- ③ Plastikowa Osłona Kanału (X 2)
- ④ Kołki
- ⑤ Zestaw Osłon Odpowietrzników (X 2) (łańcuszek, Pierścień Wewnętrzny I Osłona Zewnętrzna)
- ⑥ Pilot
- ⑦ Śruby
- ⑧ Wspornik Ścienny
- ⑨ Błazka do mocowania stałego
- ⑩ Wkręt samogwintujący 4x10

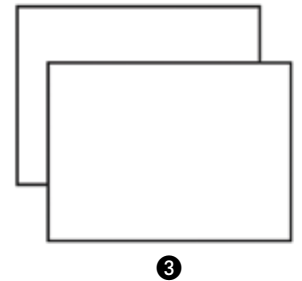
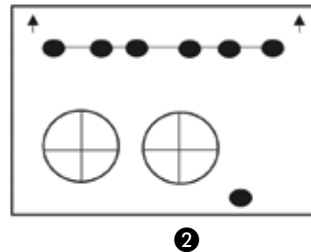
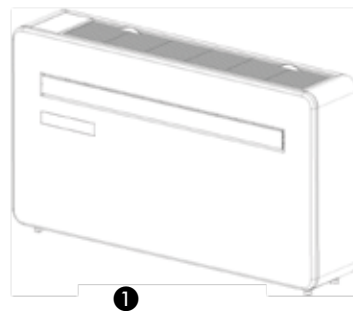

Schematy Służą Tylko Do Celów Ilustracyjnych

1. NAJPIERW NALEŻY PRZECZYTAĆ WSKAZÓWKI DOTYCZĄCE UŻYTKOWANIA.

2. W PRZYPADKU WĄTPLIWOŚCI NALEŻY SKONTAKTOWAĆ SIĘ Z SPRZEDAWCĄ.

## WYMAGANE NARZĘDZIA

- ❶ Poziomica
- ❷ Wiertarka
- ❸ Taśma Miernicza
- ❹ Otwornica 180 mm
- ❺ Wiertło Do Betonu 8 mm
- ❻ Ostry Nóż
- ❼ Wiertło Do Betonu 20 mm
- ❽ Ołówek

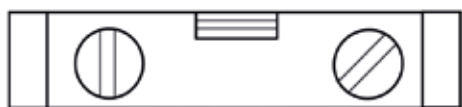

❶

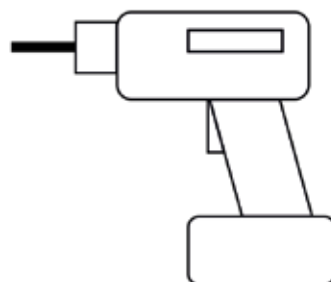

❷

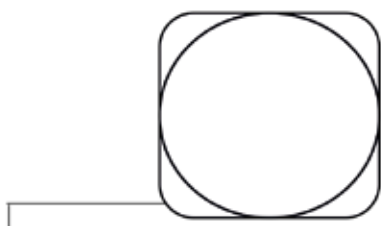

❸

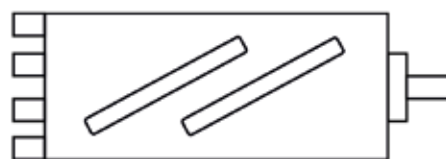

❹



❺



❻



❼



❽

Szanowni Państwo!

Gratulujemy zakupu naszego klimatyzatora. Nabyli Państwo wysokiej jakości produkt, który zapewni wiele lat przyjemności, pod warunkiem, że będzie używany zgodnie z przeznaczeniem. Czytając niniejszą instrukcję obsługi przed rozpoczęciem obsługi, zoptymalizują Państwo trwałość użytkową klimatyzatora. Życzymy komfortu podczas używania klimatyzatora.

Z poważaniem,

PVG Holding B.V.

Dział obsługi klienta

## A WSKAZÓWKI DOTYCZĄCE BEZPIECZEŃSTWA

Przed rozpoczęciem korzystania z urządzenia prosimy przeczytać dokładnie niniejszą instrukcję i zachować ją na przyszłość. Urządzenie można zainstalować, tylko jeśli spełnia lokalne/krajowe przepisy, zarządzenia i normy. Klimatyzator jest przeznaczony do użytku jako szafa chłodnicza do wina w budynkach mieszkalnych i powinna być przechowywana wyłącznie w suchych pomieszczeniach, w normalnych warunkach domowych, wewnątrz pomieszczeń mieszkalnych, kuchni i garażu.



### WAŻNE

- Nigdy nie używać urządzenia z uszkodzonym kablem, wtyczką, szafą lub panelem sterowania. Nigdy nie zgniatać kabla zasilającego ani nie dopuszczać do jego kontaktu z ostrymi krawędziami.
- Montaż musi być wykonany zgodnie z lokalnymi przepisami, rozporządzeniami i normami.
- Urządzenie można używać wyłącznie w suchych pomieszczeniach.
- Sprawdzić zasilanie sieciowe. To urządzenie nadaje się wyłącznie do podłączenia do gniazda sieciowego o napięciu 220-240 V / 50 Hz.
- Urządzenie zawsze MUSI być podłączone do uziemienia. Pod żadnym pozorem nie wolno podłączać urządzenia, jeśli zasilanie nie jest uziemione.
- Wtyczka zawsze musi być łatwo dostępna, gdy urządzenie jest podłączone.
- Dokładnie przeczytać i przestrzegać niniejsze instrukcje.

Przed podłączeniem urządzenia należy sprawdzić następujące:

- Napięcie przyłącza zgadza się z podanym na tabliczce znamionowej.
- Gniazdo i źródło zasilania są odpowiednie do urządzenia.
- Wtyczka na kabli pasuje do gniazda.
- Urządzenie jest na stabilnej i płaskiej powierzchni.

Jeśli użytkownik nie ma pewności, czy instalacja elektryczna jest sprawna, musi ją sprawdzić wykwalifikowany elektryk.

- Klimatyzator jest bezpiecznym urządzeniem, które zostało wyprodukowane zgodnie ze standardami bezpieczeństwa CE. Niemniej jednak, jak w przypadku każdego urządzenia elektrycznego, w czasie używania należy zachować ostrożność.
- Nigdy nie zakrywać wlotów i/lub wylotów powietrza.
- Przed przemieszczeniem urządzenia należy opróżnić pojemnik na wodę przez odprowadzenie wody.
- Nigdy nie dopuszczać do kontaktu urządzenia ze środkami chemicznymi.
- Nie wkładać przedmiotów w otwory w urządzeniu.
- Nigdy nie dopuszczać do kontaktu urządzenia z wodą. Nie spryskiwać urządzenia wodą ani nie zanurzać go, ponieważ może to spowodować zwarcie.
- Przed czyszczeniem lub przemieszczeniem urządzenia lub jego części należy zawsze wyjąć wtyczkę z gniazda.
- **NIGDY** nie podłączać urządzenia za pomocą

przedłużacza. Jeśli nie jest dostępne uziemione gniazdo sieciowe, musi zostać takie zamontowane przez profesjonalnego elektryka.

- Zawsze należy uwzględnić bezpieczeństwo dzieci znajdujących się w pobliżu urządzenia, tak jak w przypadku każdego urządzenia elektrycznego.
- Wszelkie naprawy i/lub konserwacja muszą być wykonywane wyłącznie przez profesjonalnego mechanika serwisu. Nieprzestrzeganie powyższego może prowadzić do utraty gwarancji.
- Gdy urządzenie nie jest używane, należy zawsze wyjąć wtyczkę z gniazda.
- Jeśli kabel zasilający jest uszkodzony, należy być wymieniony przez producenta, dział obsługi klienta lub osoby w porównywalnych kwalifikacjach, aby zapobiec uszkodzeniu.
- Z urządzenia nie mogą korzystać osoby (w tym dzieci) o ograniczonej sprawności fizycznej, sensorycznej lub psychicznej, lub które nie mają odpowiedniego doświadczenia i wiedzy, chyba że są one nadzorowane lub zostały poinstruowane w zakresie korzystania z urządzenia przez osobę odpowiedzialną za ich bezpieczeństwo.
- Pilnować, aby dzieci nie bawiły się urządzeniem.
- Z urządzenia mogą korzystać dzieci w wieku od 8 lat oraz osoby o ograniczonej sprawności fizycznej, sensorycznej lub psychicznej bądź osoby nie posiadające doświadczenia i wiedzy, jeżeli zostaną one otoczone nadzorem lub poinstruowane w zakresie bezpiecznego korzystania z tego urządzenia i będą rozumiały związane z tym zagrożenia.
- Dzieci nie powinny bawić się urządzeniem.

- Nie należy pozwalać dzieciom na czyszczenie i konserwację urządzenia bez nadzoru.



### **UWAGA!**

- Nigdy nie uszczelniać pomieszczenia, w którym będzie używane urządzenie. Zapobiega to powstawaniu podciśnienia w pomieszczeniu. Podciśnienie może zakłócić bezpieczną pracę pieców gazowych, układów wentylacyjnych, piekarników itp.
- Nieprzestrzeganie instrukcji może doprowadzić do unieważnienia gwarancji urządzenia.

Specjalne informacje dotyczące urządzeń z czynnikiem chłodniczym R 290.

- Dokładnie przeczytać wszystkie ostrzeżenia.
- Podczas rozmrażania i czyszczenia urządzenia nie używać narzędzi innych niż zalecane przez producenta.
- Urządzenie należy umieścić w miejscu bez ciągłego źródła zapłonu (np. otwartego ognia, pracujących urządzeń gazowych lub elektrycznych).
- Nie przebijać ani nie spalać.
- Urządzenie zawiera czynnik chłodniczy R290 (patrz tabliczka znamionowa z tyłu urządzenia).
- R290 to czynnik chłodniczy, który spełnia dyrektywy europejskie dotyczące środowiska. Nie przebijać żadnej części obwodu czynnika chłodniczego. Czynnik chłodniczy nie może wydzielać woni.
- Jeśli urządzenie jest zamontowane, używane i przechowywane w miejscu bez wen-



tylacji, pomieszczenie musi być zaprojektowane tak, aby zapobiegać gromadzeniu się wyciekającego czynnika chłodniczego, powodującego zagrożenie pożarem lub wybuchem z powodu zapłonu czynnika chłodniczego spowodowanego przez grzejniki elektryczne, piece lub inne źródła zapłonu.

- Urządzenie musi być przechowywane w taki sposób, aby unikać mechanicznego uszkodzenia.
- Osoby, które obsługują lub mają styczność z obwodem z czynnikiem chłodniczym muszą mieć odpowiednie certyfikaty wydane przez akredytowane organizacje, które szkolą w zakresie obsługi czynnika chłodniczego, zgodnie z określoną oceną uznaną przez organizacje w przemyśle.
- Naprawy muszą być wykonywane w oparciu o zalecenia producenta.

Konserwacja i naprawy wymagające pomocy innych wykwalifikowanych pracowników powinny być wykonywane pod nadzorem osoby kompetentnej w zakresie używania łatwopalnych czynników chłodniczych.

Urządzenie powinno być zamontowane, obsługiwane i przechowywane w pomieszczeniu o powierzchni większej niż 15 m<sup>2</sup>. Urządzenie powinno być przechowywane w dobrze wentylowanym pomieszczeniu, którego wielkość pomieszczenia odpowiada powierzchni pomieszczenia określonej dla pracy.

# INSTRUKCJE NAPRAWY URZĄDZEŃ ZAWIERAJĄCYCH R290

## 1 INSTRUKCJE OGÓLNE

Niniejsza instrukcja jest przeznaczona dla osób posiadających odpowiednie doświadczenie w zakresie elektrycznym, elektronicznym i mechanicznym.

### 1.1 Kontrola miejsca

Przed rozpoczęciem pracy przy układach zawierających łatwopalne czynniki chłodnicze konieczne są kontrole bezpieczeństwa, aby upewnić się, że zminimalizowano ryzyko zapłonu. W celu naprawy układu z czynnikiem chłodniczym przed wykonaniem pracy należy przestrzegać poniższych środków ostrożności.

### 1.2 Procedura pracy

Pracę należy podjąć w ramach kontrolowanej procedury, aby zminimalizować ryzyko obecności łatwopalnego gazu lub oparów w czasie wykonywanej pracy.

### 1.3 Ogólny obszar pracy

Cały personel odpowiedzialny za konserwację oraz pozostałe osoby pracujące na miejscu należy zapoznać z charakterem wykonywanej pracy. Należy unikać prac w ograniczonych obszarach. Obszar wokół miejsca pracy musi być odcięty. Upewnić się, że warunki w miejscu pracy są bezpieczne pod kątem kontroli materiałów łatwopalnych.

### 1.4 Kontrola obecności czynnika chłodniczego.

Obszar należy sprawdzić za pomocą odpowiedniego czujnika czynnika chłodniczego przed i w czasie pracy, aby technik miał wiedzę o potencjalnie wybuchowej atmosferze. Upewnić się, że używany sprzęt do wykrywania wycieków nadaje się do użycia z łatwopalnymi czynnikami chłodniczymi, tj. beziskrowy, odpowiednio uszczelniony lub samoistnie bezpieczny.

### 1.5 Obecność gaśnicy

Jeśli przy sprzęcie z czynnikiem chłodniczym lub powiązanych częściach wykonywane są jakiegokolwiek prace na gorąco, musi być dostępny sprzęt ochrony przeciwpożarowej. W pobliżu miejsca ładowania musi znajdować się gaśnica proszkowa lub z CO<sub>2</sub>.

### 1.6 Brak źródeł zapłonu

Żadna osoba, wykonująca pracę przy układzie z czynnikiem chłodniczym, który obejmuje wystawienie jakiegokolwiek rury, która zawiera lub zawierała łatwopalny czynnik chłodzący, nie może używać źródeł zapłonu w taki sposób, który może doprowadzić do ryzyka powstania pożaru lub wybuchu. Wszystkie źródła zapłonu, w tym palenie papierosów, należy trzymać odpowiednio daleko od miejsca montażu, naprawy, demontażu i utylizacji, gdzie łatwopalny czynnik chłodniczy może być wypuszczony do otoczenia. Przed przystąpieniem do pracy, obszar wokół sprzętu należy zabezpieczyć, aby upewnić się, że nie ma zagrożenia zapłonem. Należy wywiesić znaki „Zakaz palenia”.

### 1.7 Miejsca z wentylacją

Upewnić się, że obszar jest na otwartym powietrzu lub że ma odpowiednią wentylację przed dostaniem się do układu lub wykonaniem pracy na gorąco. Wentylacja musi działać podczas wykonywanej pracy. Wentylacja musi bezpiecznie rozpraszać jakiegokolwiek wypuszczony czynnik chłodniczy, a najlepiej go na zewnątrz do atmosfery.

### 1.8 Kontrole sprzętu chłodzącego

Gdy wymieniane są podzespoły elektryczne, należy je zamontować zgodnie z przeznaczeniem i zgodnie ze specyfikacją. Przez cały czas należy przestrzegać wytycznych producenta dotyczących konserwacji i serwisowania. W przypadku wątpliwości należy skonsultować się z działem technicznym w celu uzyskania pomocy. Należy wykonać następujące kontrole instalacji wykorzystujących łatwopalne czynniki chłodnicze: - wielkość doładowania zależy od wielkości pomieszczenia, w którym zamontowane są części zawierające czynnik chłodniczy;

- maszyny wentylacyjne i wyloty prawidłowo działają i nie są zasłonięte;

- jeśli używany jest pośredni obwód chłodniczy, pomocniczy układ musi należy sprawdzić pod kątem obecności czynnika chłodniczego;
- oznakowanie sprzętu przez cały czas jest widoczne i czytelne. Oznaczeni i znaki, które są nieczytelne należy wymienić;
- rura chłodząca lub podzespoły są zamontowane w pozycji, gdzie jest mało prawdopodobne, że będą wystawione na działanie substancji, które mogą powodować korozję podzespołów zawierających czynnik chłodniczy, chyba że podzespoły są wykonane z materiałów, które są odporne na korozję lub są odpowiednio zabezpieczone przed korozją.

### 1.9 Kontrole urządzeń elektrycznych

Naprawa i konserwacja podzespołów elektrycznych musi obejmować kontrole bezpieczeństwa i procedury kontroli podzespołów. Jeśli istnieje usterka mogąca wpływać na bezpieczeństwo, nie wolno podłączać zasilania elektrycznego do obwodu aż usterka zostanie usunięta. Jeśli nie można natychmiast usunąć usterki, ale konieczne jest kontynuowanie pracy, należy zastosować odpowiednie rozwiązanie tymczasowe. Należy to zgłosić do właściciela sprzętu, aby wszystkie strony postępowania o tym wiedziały. Kontrole podstawowego bezpieczeństwa muszą obejmować:

- że kondensatory są wymieniane: należy to zrobić w bezpieczny sposób, aby uniknąć możliwego powstania iskier;
- że nie ma odkrytych podzespołów elektrycznych ani przewodów pod napięciem w czasie ładowania, odzyskiwania lub opróżniania układu;
- że jest ciągłość obwodu uziemienia.

## 2 NAPRAWA SZCZELNYCH PODZESPOŁÓW

2.1 Podczas napraw podzespołów szczelnych, należy odłączyć całe zasilanie elektryczne od urządzenia, przy którym jest wykonywana praca, przed usunięciem szczelnych pokryw itp. Absolutnie konieczne jest podłączone zasilanie elektryczne do sprzętu podczas serwisowania, następnie ciągła praca wykrywania wycieków musi znajdować się w najbardziej kluczowym miejscu, aby ostrzec przed potencjalnie niebezpieczną sytuacją.

2.2 Szczególną uwagę należy zwrócić na poniższe elementy, aby upewnić się, że pracując przy podzespołach elektrycznych, obudowa nie została zmieniona w taki sposób, aby miało to wpływ na poziom ochrony. Musi to obejmować uszkodzenie przewodów, nadmierną liczbę połączeń, zaciski niewykonane zgodnie ze specyfikacją, uszkodzenia uszczelnień, nieprawidłowe mocowanie dławnic itp.

Upewnić się, że przyrząd jest prawidłowo zamontowany.

Upewnić się, że uszczelnienia lub materiały uszczelniające nie uległy degradacji, np. przestały mieć właściwości zapobiegające dostaniu się łatwopalnej atmosfery. Części wymienne muszą być zgodne ze specyfikacjami producenta.

**UWAGA** Użycie uszczelnienia silikonowego może ograniczyć skuteczność niektórych rodzajów sprzętu do wykrywania wycieków. Iskrobezpieczne podzespoły nie muszą być izolowane przed rozpoczęciem przy nich pracy.

## 3 NAPRAWA ISKROBEZPIECZNYCH PODZESPOŁÓW

Nie należy stosować żadnych stałych obciążeń indukcyjnych lub pojemnościowych do obwodu bez upewnienia się, że nie przekroczy ono dopuszczalnego napięcia i prądu dla używanego sprzętu.

Iskrobezpieczne podzespoły są jedynymi typami, które mogą pracować pod napięciem w obecności atmosfery łatwopalnej. Sprzęt testowy musi mieć odpowiednią wartość znamionową.

Podzespoły wymieniać tylko na części określone przez producenta. Inne części mogą skutkować zapłonem czynnika chłodniczego w atmosferze z powodu wycieku.

## 4 OKABLOWANIE

Sprawdzić, czy okablowanie nie jest poddawane zużyciu, korozji, nadmiernemu naciskowi, drganiom, działania ostrych krawędzi lub innych czynników środowiskowych. Kontrola powinna również uwzględniać skutki starzenia się lub ciągłych drgań pochodzących od sprężarek i wentylatorów.

## 5 WYKRYWANIE ŁATOWPALNYCH CZYNNIKÓW CHŁODNICZYCH

Pod żadnym pozorem nie wolno używać potencjalnych źródeł zapłonu jako sposobu na wyszukiwanie lub wykrywanie wycieków czynnika chłodniczego. Nie wolno używać palnika halogenkowego (ani żadnego innego detektora wykorzystującego otwarty ogień).

## 6 SPOSOBY WYKRYWANIA NIESZCZELNOŚCI

Poniższe sposoby wykrywania nieszczelności są uważane za dopuszczalne dla układów zawierających łatwopalne czynniki chłodnicze. Należy używać elektronicznych detektorów nieszczelności, aby wykryć łatwopalne czynniki chłodnicze, ale czułość może być niewystarczająca lub mogą wymagać kalibracji. (Sprzęt do wykrywania należy kalibrować w miejscu wolnym od czynnika chłodniczego).

Upewnić się, że detektor nie stanowi potencjalnego źródła zapłonu i nadaje się do użytego czynnika chłodniczego. Urządzenie do wykrywania nieszczelności powinno być ustawione na procent LFL czynnika chłodniczego, skalibrowane do zastosowanego czynnika chłodniczego i powinna być potwierdzona odpowiednia zawartość procentowa gazu (25% maksimum).

Płyny do wykrywania nieszczelności nadają się do stosowania z większością czynników chłodniczych, ale należy unikać stosowania detergentów zawierających chlor, ponieważ chlor może reagować z czynnikiem chłodniczym i powodować korozję miedzianych przewodów rurowych.

Jeśli zachodzi podejrzenie nieszczelności, należy pozbyć się/zgasić każdy otwarty ogień.

Jeśli wykryty zostanie wyciek czynnika chłodniczego, który wymaga lutowania, cały czynnik chłodniczy należy odzyskać z układu lub odizolować go (za pomocą zaworów odcinających) w części systemu oddalonej od wycieku. Beztlenowy azot (OFN) należy następnie przedmuchać przez system zarówno przed, jak i w trakcie procesu lutowania.

## 7 USUWANIE I OPRÓŻNIANIE

Podczas otwierania obwodu czynnika chłodniczego w celu dokonania napraw lub w jakimkolwiek innym celu należy zastosować konwencjonalne procedury. Ważne jest jednak, aby stosować najlepsze praktyki, ponieważ brana jest pod uwagę łatwopalność. Należy zastosować poniższą procedurę: usunąć czynnik chłodniczy; oczyścić obwód gazem obojętnym; opróżnić; ponownie oczyścić gazem obojętnym; otworzyć obwód przez cięcie lub lutowanie.

Czynnik chłodniczy z układu należy odzyskać do właściwych butli odzyskowych. Układ należy „wypłukać” za pomocą OFN, aby zabezpieczyć jednostkę. Ten proces może wymagać kilkukrotnego powtórzenia. Do tego zadania nie należy używać sprężonego powietrza ani tlenu. Płukanie należy wykonać przez zastosowanie próżni w układzie za pomocą OFN i kontynuowanie napełniania aż do osiągnięcia ciśnienia roboczego, a następnie wypuszczenie do atmosfery, a na koniec odessanie do próżni. Ten proces należy powtórzyć aż w układzie nie pozostanie czynnik chłodniczy.

Gdy zostanie ostatni raz użyty OFN, układ należy dostosować do ciśnienia atmosferycznego, aby umożliwić pracę. Ta operacja jest absolutnie niezbędna, jeśli mają zostać wykonane operacje lutowania na rurociągu. Upewnić się, że wylot pompy próżniowej nie znajduje się w pobliżu żadnych źródeł zapłonu i jest dostępna wentylacja.

## 8 PROCEDURA ŁADOWANIA

Oprócz konwencjonalnych procedur ładowania należy przestrzegać następujących wymagań. Upewnić się, że zanieczyszczenie różnymi czynnikami chłodniczymi nie występuje podczas korzystania z urządzeń do ładowania. Węże lub przewody powinny być jak najkrótsze, aby zminimalizować ilość zawartego w nich czynnika chłodniczego. Butle należy przechowywać w pozycji pionowej. Upewnić się, że układ czynnika chłodniczego jest uziemiony przed ładowaniem czynnika chłodniczego. Oznakować układ po zakończeniu ładowania (jeśli jeszcze nie jest). Należy zachować szczególną ostrożność, aby nie przepelnić układu chłodzenia. Przed ponownym naładowaniem układu należy przeprowadzić próbę ciśnieniową z OFN. Układ należy poddać próbie szczelności po zakończeniu ładowania, ale przed uruchomieniem. Przed opuszczeniem terenu należy przeprowadzić test szczelności.

## 9 WYCOFANIE Z UŻYTKOWANIA

Przed wykonaniem tej procedury ważne jest, aby technik był całkowicie zaznajomiony z urządzeniem i wszystkimi jego szczegółami.

Zaleca się dobrą praktykę bezpiecznego odzyskiwania wszystkich czynników chłodniczych. Przed wykonaniem zadania należy pobrać próbkę oleju i czynnika chłodniczego na wypadek konieczności przeprowadzenia analizy przed ponownym użyciem odzyskanego czynnika chłodniczego.

Istotne jest, aby moc elektryczna o pojemności 4 GB była dostępna przed rozpoczęciem zadania.

- a) Zapoznać się ze sprzętem i jego działaniem.
- b) Odizolować układ elektrycznie.
- c) Przed przystąpieniem do procedury należy upewnić się, że: w razie potrzeby dostępne są mechaniczne urządzenia do przenoszenia butli z czynnikiem chłodniczym.
- d) Wszystkie środki ochrony osobistej są dostępne i używane prawidłowo. Proces odzyskiwania jest przez cały czas nadzorowany przez kompetentną osobę;
- e) Sprzęt do odzyskiwania i butle są zgodne z odpowiednimi normami.
- f) Jeśli to możliwe, wypompować z układu czynnik chłodniczy.
- g) Jeśli próżnia nie jest możliwa, wykonać rozdzielacz, aby czynnik chłodniczy mógł zostać usunięty z różnych części układu.
- h) Upewnić się, że butla zostanie umieszczona na wadze przed odzyskaniem.
- i) Uruchomić maszynę do odzyskiwania i działać zgodnie z instrukcjami producenta.
- j) Nie przepelniać butli. (Nie więcej niż 80% objętości cieczy).
- k) Nie przekraczać maksymalnego ciśnienia roboczego butli, nawet chwilowo.
- l) Po prawidłowym napełnieniu butli i zakończeniu procesu upewnić się, że butle i sprzęt są natychmiast usuwane z miejsca i wszystkie zawory odcinające na urządzeniu są zamknięte.
- m) Odzyskany czynnik chłodniczy nie powinien być ładowany do innego układu chłodniczego, chyba że został oczyszczony i sprawdzony.

## 10 OZNAKOWANIE

Sprzęt powinien być oznakowany informacją, że został wycofany z eksploatacji i opróżniony z czynnika chłodniczego. Etykieta musi być opatrzona datą i podpisana. Upewnić się, że na urządzeniu znajdują się etykiety informujące, że urządzenie zawiera łatwopalny czynnik chłodniczy.

## 11 ODZYSKIWANIE

Przy usuwaniu czynnika chłodniczego z układu, w celu serwisowania lub likwidacji, zaleca się dobrą praktykę, aby wszystkie czynniki chłodnicze zostały bezpiecznie usunięte. Podczas przenoszenia czynnika chłodniczego do butli należy upewnić się, że używane są tylko odpowiednie butle do odzyskiwania czynnika chłodniczego. Upewnić się, że dostępna jest prawidłowa liczba butli do utrzymania całkowitego ładunku układu. Wszystkie używane butle są przeznaczone dla odzyskanego czynnika chłodniczego i oznakowane dla tego czynnika chłodniczego (tj. specjalne butle do odzyskiwania czynnika chłodniczego). Butle powinny być kompletne z zaworem bezpieczeństwa i odpowiednimi zaworami odcinającymi w dobrym stanie. Puste butle odzyskowe są opróżniane i, jeśli to możliwe, chłodzone przed odzyskaniem.

Sprzęt do odzyskiwania powinien być w dobrym stanie technicznym wraz z zestawem instrukcji dotyczących sprzętu, który jest pod ręką i powinien być odpowiedni do odzyskiwania łatwopalnych czynników chłodniczych. Ponadto dostępny jest zestaw skalibrowanych wag, które są sprawne. Węże powinny być kompletne ze szczelnymi złączami rozłączającymi i w dobrym stanie. Przed użyciem maszyny do odzyskiwania należy sprawdzić, czy jest ona w dobrym stanie technicznym, czy jest prawidłowo konserwowana i czy wszelkie powiązane elementy elektryczne są uszczelnione, aby zapobiec zapłonowi w przypadku uwolnienia czynnika chłodniczego. W razie wątpliwości skonsultować się z producentem.

Odzyskany czynnik chłodniczy należy zwrócić do dostawcy czynnika chłodniczego w odpowiedniej butli odzyskowej i zadbać o odpowiednią notatkę przekazania odpadów. Nie mieszać czynników chłodniczych w urządzeniach do odzysku, a zwłaszcza w butlach.

Jeśli sprężarki lub oleje sprężarkowe mają zostać usunięte, należy upewnić się, że zostały one spuszczonego do dopuszczalnego poziomu, aby upewnić się, że łatwopalny czynnik chłodniczy nie pozostaje w środku smarnym. Proces usuwania należy przeprowadzić przed zwrotem sprężarki do dostawcy. Aby przyspieszyć ten proces, można zastosować tylko ogrzewanie elektryczne korpusu sprężarki. Gdy olej jest odprowadzany z układu, należy go bezpiecznie przeprowadzić.

## B MONTAŻ

Powiązane ilustracje można znaleźć na stronach 182 - 183.

1. Przedmiotowy zespół należy zainstalować na ścianie zewnętrznej, gdyż odpowietrzniki są przewidziane bezpośrednio w jego tylnej części. ❶
  - Zespół należy zainstalować wyłącznie na płaskiej, litej i odpowiednio dostosowanej ścianie. Upewnić się, czy za ścianą nie ma przewodów, rur, stalowych prętów ani innych przeszkód.
  - Zostawić przynajmniej 10 cm wolnego miejsca po lewej i prawej stronie maszyny, a także pod nią. Nad zespołem należy zostawić przynajmniej 20 cm wolnego miejsca, aby ułatwić zapewnienie płynnego przepływu powietrza.
2. Nakleić dostarczony szablon montażowy na ścianie, ustawiając linię referencyjną w poziomie (użyć poziomicy). ❷
3. Do wywiercenia otworu na rurę odpływową należy użyć wiertła 20 mm. Otwór należy wykonać pod kątem przynajmniej 5 stopni skierowanym w dół, aby zapewnić właściwy odpływ wody. ❸
4. Używając otwornicy 180 mm, wywiercić dwa otwory na potrzeby wentylacji zespołu, wykonując je zgodnie z szablonem. ❹
  - Zaznaczyć położenie śrub szyny do zawieszania zgodnie z szablonem, wyznaczając jej prawidłowe położenie za pomocą poziomicy.
  - Wywiercić zaznaczone otwory, używając odpowiedniego wiertła 8 mm i włożyć kołki. Wyrównać szynę do zawieszania z otworami i zamocować tę szynę za pomocą dostarczonych śrub.
  - Upewnić się, czy szyna do zawieszania została dobrze zamocowana na ścianie oraz czy nie występuje ryzyko przewrócenia się ani upadku zespołu.
5. Zwinąć plastikowe arkusze wentylacyjne w rurkę i włożyć je od środka we wcześniej wywiercone otwory. Pamiętać, aby rurki te ustawić równo ze ścianą wewnętrzną. ❺
  - Wyjść na zewnątrz i odciąć nadmiar rurek, używając ostrego noża i zachowując jak najbardziej staranną krawędź.

6. Założyć wewnętrzny pierścień mocujący z osłony wentylacyjnej po wewnętrznej stronie odpowietrznika. Następnie złożyć zewnętrzną osłonę wentylacyjną na pół. Przymocować łańcuszki po każdej stronie osłony wentylacyjnej przed wysunięciem jej na zewnątrz przez otwór wentylacyjny. ⑥
7. Rozłożyć osłonę wentylacyjną przed zamocowaniem łańcuszków poprzez zahaczenie ich o wewnętrzny pierścień mocujący. Powinno to zapewnić mocne utrzymanie osłony zewnętrznej w odpowiednim położeniu. Wykonać to samo w przypadku drugiego odpowietrznika. ⑦
8. Po założeniu i zamocowaniu łańcuszków należy odciąć ich nadmiar. ⑧
9. Podnieść zespół i przenieść go do ściany, wyrównać otwory do zawieszania z haczykami na szynie do zawieszania i delikatnie zawiesić zespół. W tym samym czasie wsunąć rurę odprowadzającą przez otwór odprowadzający. ⑨  
Jeżeli zakupiono sterownik bezprzewodowy (dostępny oddzielnie), należy go zamontować i podłączyć.

**WSKAZÓWKA:** Końcówkę zewnętrznej rury wodnej należy umieścić w otwartej przestrzeni lub wprowadzić do spustu. Uważać, aby nie uszkodzić rury odprowadzającej ani nie ograniczyć jej przepływu, żeby możliwe było opróżnianie zespołu.

## C OBSŁUGA PANEL STEROWNICZY

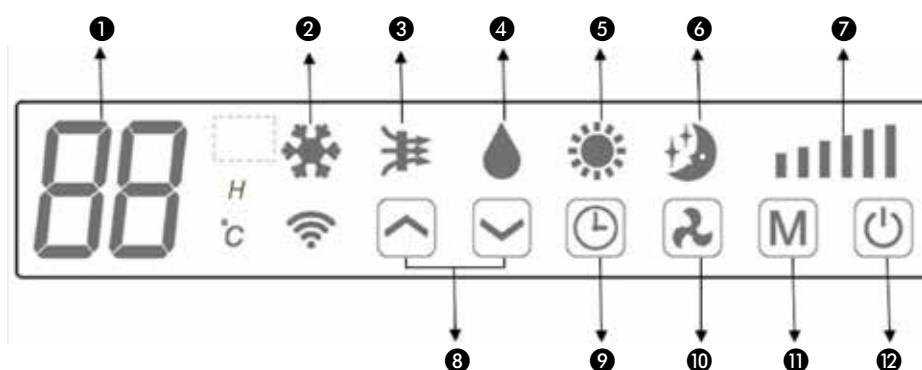

- |                            |                             |
|----------------------------|-----------------------------|
| 1. Wyświetlacz cyfrowy     | 7. Obroty                   |
| 2. Chłodzenie              | 8. Zwiększanie/zmniejszanie |
| 3. Doprowadzenie powietrza | 9. Minutnik                 |
| 4. Osuszanie               | 10. Obroty                  |
| 5. Ogrzewanie              | 11. Tryb                    |
| 6. Tryb cichy              | 12. Zasilanie               |

### PILOT

Klimatyzatorem można sterować za pomocą pilota. Wymagane są dwie baterie AAA.





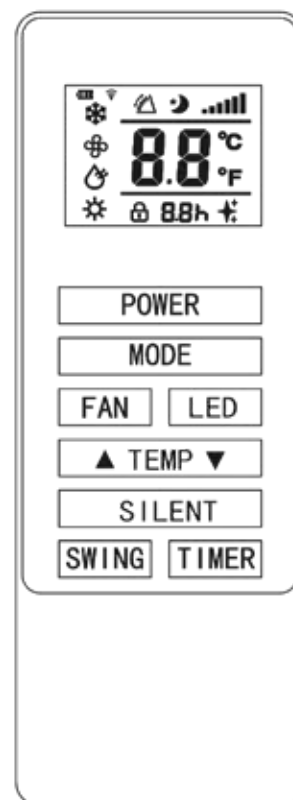





**WSKAZÓWKA:** Dalsze informacje dotyczące funkcji można znaleźć na następnej stronie.

POWER (ZASILANIE)	Wcisnąć przycisk POWER (ZASILANIE), aby włączyć lub wyłączyć urządzenie.
MODE (TRYB)	Wcisnąć przycisk MODE (TRYB), aby przełączyć tryby chłodzenia, ogrzewania, wentylatora i osuszania.
FAN (WENTYLATOR)	Wcisnąć przycisk FAN (WENTYLATOR), aby przełączyć prędkość między dużą, średnią i małą.
LED (DIODA)	Wcisnąć przycisk LED (DIODA), aby otworzyć lub zamknąć oświetlenie diodowe na zespole. Opcja sprzyjająca snu.
▲	Wcisnąć przycisk W GÓRĘ, aby zwiększyć żadaną temperaturę albo czas minutnika.
▼	Wcisnąć przycisk W DÓŁ, aby zmniejszyć żadaną temperaturę albo czas minutnika.
SILENT (TRYB CICHY)	Wcisnąć ten przycisk, aby włączyć tryb cichy, podczas którego urządzenie będzie wytwarzało mniejszy hałas, wentylator będzie pracował powoli i ustawiona będzie niska częstotliwość.
SWING (RUCH ŻALUZJI)	Wcisnąć, aby włączyć i wyłączyć funkcję żaluzji (włączenie jest możliwe tylko na pilotach).
TIMER (MINUTNIK)	Nacisnąć przycisk TIMER (MINUTNIK), aby go ustawić.





## FUNKCJE

 ZASILANIE	Nacisnąć przycisk „ZASILANIE”, aby włączyć lub wyłączyć zespół	
	Wcisnąć, aby przełączyć między 4 różnymi trybami. Na wyświetlaczu widoczny będzie symbol aktualnie wybranego trybu.	
 TRYB	 CHŁODZENIE	W trybie chłodzenia domyślnie ustawiona jest temperatura 22°C, a jego działanie polega na chłodzeniu powietrza i odprowadzaniu ciepłego powietrza na zewnątrz. Żądaną temperaturę można regulować w zakresie od 16°C do 30°C, używając przycisków do zwiększania i zmniejszania wartości. Przycisk prędkości służy także do regulacji prędkości wentylatora.
	 OSUSZANIE	W trybie osuszania z powietrza usuwana jest wilgoć, która jest odprowadzana na zewnątrz przez zainstalowaną rurę odprowadzającą. Funkcja regulacji prędkości wentylatora nie jest dostępna w tym trybie.
	 WENTYLATOR	W trybie wentylatora urządzenie zapewnia cyrkulację powietrza w pomieszczeniu, bez jego chłodzenia, ogrzewania oraz osuszania. Prędkość wentylatora można regulować, używając przycisku prędkości.
	 OGRZEWANIE	W trybie ogrzewania domyślnie ustawiona jest temperatura 24°C, a jego działanie polega na ogrzewaniu powietrza i odprowadzaniu zimnego powietrza na zewnątrz. Żądaną temperaturę można regulować w zakresie od 16°C do 30°C, używając przycisków do zwiększania i zmniejszania wartości. Przycisk prędkości służy także do regulacji prędkości wentylatora.
	 TRYB CICHY	Tryb cichy można włączyć z poziomu aplikacji lub pilota. Można z niego korzystać tylko w trybie chłodzenia lub ogrzewania. Prędkość wentylatora zostanie zmniejszona, a urządzenie będzie generowała mniejszy hałas.
 PRĘDKOŚĆ WENTYLATORA		Wcisnąć, aby przełączyć prędkość wentylatora między małą, średnią a dużą. Funkcja regulacji prędkości wentylatora nie jest dostępna w trybie osuszania ani cichym.
 MINUTNIK	W klimatyzatorze dostępny jest 24-godzinny minutnik, za pomocą którego można ustawić opóźnienie włączenia klimatyzatora lub określić czas, przez jaki ma on działać. Minutników nie można łączyć ze sobą, jednak z poziomu aplikacji można programować okresy pracy urządzenia.	
	<p><b>MINUTNIK DO PROGRAMOWANIA WYŁĄCZENIA:</b> Podczas pracy urządzenia wcisnąć przycisk minutnika, po czym na wyświetlaczu pięć razy pojawi się symbol „0”. Gdy symbol ten pojawi się 5. raz, ustawić czas w przedziale od 1 do 24 godzin (co 1 godzinę), używając przycisków w górę i w dół. Zespół wyłączy się automatycznie, gdy upłynie czas ustawiony na minutniku.</p> <p><b>MINUTNIK DO PROGRAMOWANIA OPÓŹNIENIA WŁĄCZENIA:</b> Gdy zespół jest ustawiony w trybie czuwania, wcisnąć przycisk minutnika, po czym na wyświetlaczu pięć razy pojawi się symbol „0”. Gdy symbol ten pojawi się 5. raz, ustawić czas w przedziale od 1 do 24 godzin (co 1 godzinę), używając przycisków w górę i w dół. Gdy upłynie czas ustawiony na minutniku, zespół uruchomi się i będzie pracował w trybie, który był ustawiony, gdy doszło do wyłączenia zespołu.</p>	
 ZWIĘKSZANIE I ZMNIJSZANIE WARTOŚCI	Tych przycisków należy używać w trybie chłodzenia i grzania w celu regulacji żądanej temperatury pomieszczenia. Służą one także do regulacji minutnika.	
TRYB ŻALUZI	Wcisnąć przycisk „RUCHU ŻALUZI” po włączeniu się urządzenia, aby żaluzja zaczęła poruszać się w górę i w dół; ponowne wciśnięcie tego przycisku spowoduje zatrzymanie żaluzji w aktualnym położeniu. Tryb żaluzji można regulować tylko z poziomu pilota i początkowo będzie on domyślnie włączony.	
OCHRONA SPRĘŻARKI	Po włączeniu zasilania stosowane jest 3-minutowe opóźnienie. W celu ochrony żywotności sprężarki i podzespołów elektronicznych nie należy włączać zespołu przez przynajmniej 5 minut do momentu jego wyłączenia.	

## KONFIGURACJA SIECI WIFI I FUNKCJE SMART

### KONFIGURACJA SIECI WIFI

#### PRZED ROZPOCZĘCIEM

- Upewnić się, czy router zapewnia standardowe połączenie 2,4 GHz.
- Jeżeli router to model dwupasmowy, upewnić się, czy obie sieci mają różne nazwy (SSID). Dostawca routera/dostawca usługi dostępu do Internetu będzie mógł udzielić konkretnych porad na temat posiadanego routera.
- Na czas konfiguracji klimatyzator należy umieścić jak najbliżej routera.
- Po zainstalowaniu aplikacji na telefonie należy wyłączyć połączenie danych i sprawdzić, czy telefon jest połączony z routerem oraz siecią WiFi.

#### POBIERANIE APLIKACJI NA TELEFON

Pobrać aplikację „SMART LIFE” z wybranego sklepu z aplikacjami, używając poniższego kodu QR lub wyszukując ją w wybranym sklepie.



Android



IOS

#### METODY POŁĄCZENIA DOSTĘPNE PODCZAS KONFIGURACJI

- W klimatyzatorze dostępne są dwa różne tryby konfiguracji, szybkie połączenie i AP (punkt dostępu). Szybkie połączenie to szybki i prosty sposób konfiguracji zespołu. W przypadku połączenia AP do przesyłania szczegółów sieci wykorzystywane jest bezpośrednie połączenie telefonu z klimatyzatorem, nawiązane za pośrednictwem lokalnej sieci WiFi.
- Przed rozpoczęciem konfiguracji, gdy klimatyzator jest podłączony do zasilania, ale jest wyłączony, wcisnąć przycisk prędkości i przytrzymać go przez 3 sekundy (do momentu usłyszenia krótkiego dźwięku), aby wejść w tryb połączenia z siecią WiFi.
- Upewnić się, czy urządzenie jest ustawione w trybie połączenia z siecią WiFi odpowiednim dla połączenia, które ma zostać nawiązane. Będzie to wskazywane przez kontrolkę sieci WiFi migającą na klimatyzatorze.

Rodzaj połączenia	Częstość migania
Szybkie połączenie	Miganie dwa razy na sekundę
AP (punkt dostępu)	Miganie raz na trzy sekundy

#### ZMIANA RODZAJU POŁĄCZENIA

Aby zmienić tryb połączenia z siecią WiFi w zespole na jeden z dwóch dostępnych trybów, należy wcisnąć przycisk prędkości i przytrzymać go przez 3 sekundy.

## REJESTRACJA APLIKACJI

1. Wcisnąć przycisk rejestracji dostępny u dołu ekranu.



2. Przeczytać politykę prywatności i wcisnąć przycisk Agree (Zgadzam się).

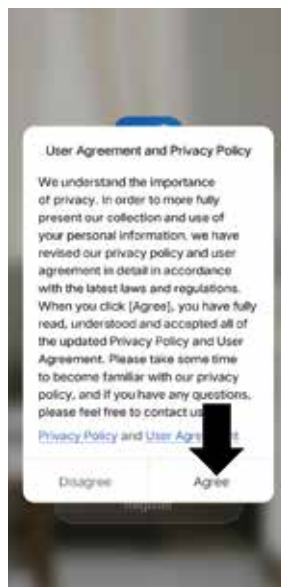

3. Wpisać swój adres e-mail lub numer telefonu oraz wcisnąć przycisk kontynuacji, aby zarejestrować się.



4. Kod weryfikacyjny zostanie wysłany zgodnie z metodą wybraną w kroku 3. Wpisać ten kod w aplikacji.

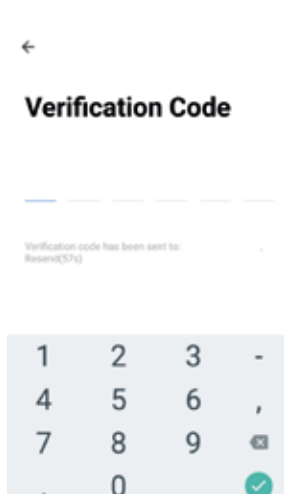

5. Wpisać hasło, które ma zostać utworzone. Musi ono mieć od 6 do 20 znaków i składać się z liter oraz cyfr.



6. Aplikacja jest teraz zainstalowana. Po rejestracji nastąpi automatyczne zalogowanie.

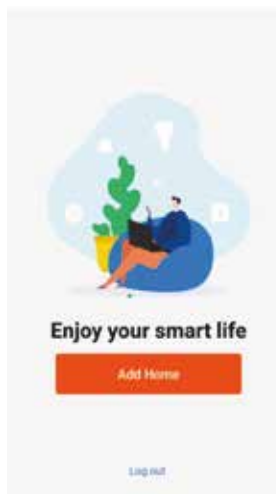

## KONFIGURACJA DOMU ZA POMOCĄ APLIKACJI

Aplikacja SMART LIFE jest w stanie współpracować z wieloma różnymi, kompatybilnymi urządzeniami w domu. Można także skonfigurować ją tak, aby współpracowała z kilkoma urządzeniami w różnych domach. W takim przypadku podczas procesu konfiguracji w aplikacji należy utworzyć i nazwać różne obszary, aby możliwe było łatwe zarządzanie wszystkimi urządzeniami. Podczas dodawania nowych urządzeń są one przydzielane do jednego z utworzonych pomieszczeń.



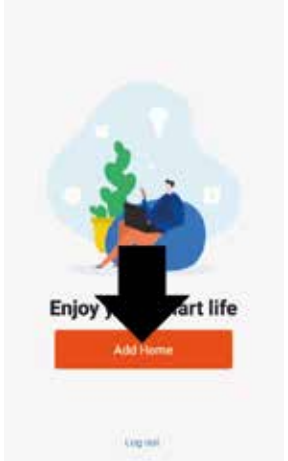
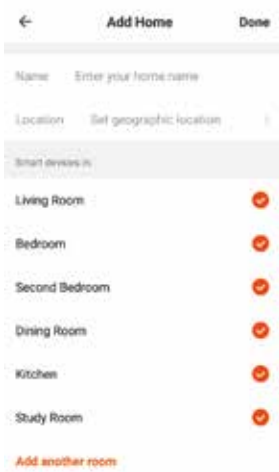

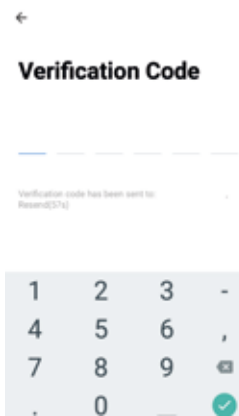
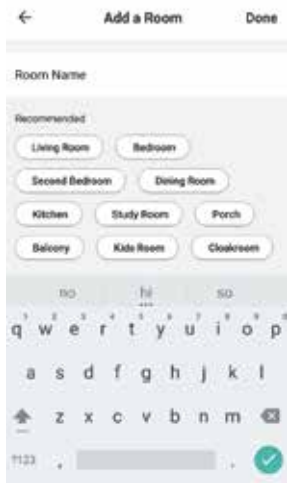
### TWORZENIE POMIESZCZEŃ

<p>1. Nacisnąć przycisk ADD HOME (DODAJ DOM).</p> 	<p>2. Wpisać nazwę swojego domu. 3. Wcisnąć przycisk lokalizacji, aby wybrać lokalizację swojego domu. (Patrz punkt USTAWIANIE LOKALIZACJI zamieszczony poniżej) 4. Nowe pomieszczenia można dodać, wciskając przycisk ADD ANOTHER ROOM (DODAJ KOLEJNE POMIESZCZENIE) dostępny u dołu. (Patrz punkt DODAWANIE KOLEJNEGO POMIESZCZENIA zamieszczony poniżej) 5. Odznaczyć w aplikacji wszelkie pomieszczenia, które nie są wymagane. 6. Wcisnąć przycisk DONE (GOTOWE) w prawym górnym rogu.</p>	
--------------------------------------------------------------------------------------------------------------------------------------	-----------------------------------------------------------------------------------------------------------------------------------------------------------------------------------------------------------------------------------------------------------------------------------------------------------------------------------------------------------------------------------------------------------------------------------------------------------------------------------------------------------------	--------------------------------------------------------------------------------------

<h4>KONFIGURACJA LOKALIZACJI</h4> <p>Przesunąć palcem pomarańczowy symbol DOMU. Gdy symbol ten znajdzie się w przybliżonej lokalizacji domu, wcisnąć przycisk Confirm (Potwierdź) dostępny w prawym górnym rogu.</p> 	<h4>DODAWANIE KOLEJNEGO POMIESZCZENIA</h4> <p>Wpisać nazwę pomieszczenia i wcisnąć przycisk Done (Gotowe) w prawym górnym rogu.</p> 
----------------------------------------------------------------------------------------------------------------------------------------------------------------------------------------------------------------------------------------------------------------------------------------------------------	---------------------------------------------------------------------------------------------------------------------------------------------------------------------------------------------------------------------------

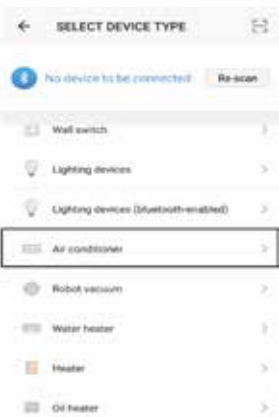



## NAWIĄZYWANIE POŁĄCZENIA ZA POMOCĄ FUNKCJI SZYBKIEGO POŁĄCZENIA

Przed zainicjowaniem połączenia należy się upewnić, czy zespół jest ustawiony w trybie gotowości, a kontrolka sieci WiFi miga dwa razy na sekundę. Jeśli tak nie jest, należy zmienić tryb połączenia, postępując zgodnie ze wskazówkami. Sprawdzić również, czy telefon jest połączony z siecią WiFi. (Zalecamy wyłączenie mobilnego transferu danych na czas konfiguracji).

<p>1. Otworzyć aplikację i wcisnąć symbol „+”, aby dodać urządzenie lub użyć przycisku Add Device (Dodaj przycisk).</p> 	<p>2. Wybrać rodzaj urządzenia: „Air Conditioner” („Klimatyzator”).</p> 	<p>3. Sprawdzić, czy kontrolka sieci WiFi na klimatyzatorze miga dwa razy na sekundę, następnie wcisnąć pomarańczowy przycisk widoczny u dołu ekranu, aby potwierdzić ustawienia.</p> 
<p>4. Wpisać hasło do sieci WiFi i wcisnąć przycisk Confirm (Potwierdź).</p> 	<p>5. Spowoduje to przesłanie ustawień do klimatyzatora. Zaczekać na zakończenie tego procesu. Jeśli zakończy się on niepowodzeniem, należy go powtórzyć. Jeśli proces ten nadal będzie kończył się niepowodzeniem, należy zapoznać się z punktem dotyczącym rozwiązywania problemów, aby uzyskać dalszą pomoc.</p> 	

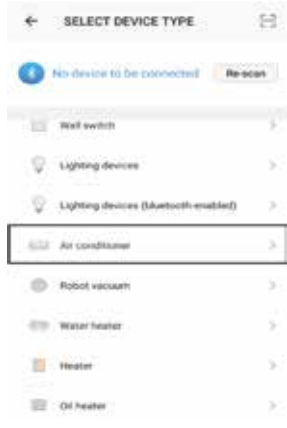
## PODŁĄCZANIE URZĄDZENIA ZA POMOCĄ TRYBU AP (METODA ALTERNATYWNA)

Przed zainicjowaniem połączenia należy się upewnić, czy zespół jest ustawiony w trybie gotowości, a kontrolka sieci WiFi miga jeden raz na sekundę. Jeśli tak nie jest, należy zmienić tryb połączenia z siecią WiFi, postępując zgodnie ze wskazówkami. Sprawdzić również, czy telefon jest połączony z siecią WiFi. (Zalecamy wyłączenie mobilnego transferu danych na czas konfiguracji).

<p>1. Otworzyć aplikację i wcisnąć symbol „+”, aby dodać urządzenie lub użyć przycisku Add Device (Dodaj przycisk).</p> 	<p>2. Wybrać rodzaj urządzenia: „Air Conditioner” („Klimatyzator”).</p> 	<p>3. Wcisnąć przycisk trybu AP dostępny u góry, po prawej stronie ekranu.</p> 
<p>4. Sprawdzić, czy kontrolka sieci WiFi na klimatyzatorze miga powoli (jeden raz na sekundę), następnie wcisnąć pomarańczowy przycisk widoczny u dołu ekranu, aby potwierdzić ustawienia.</p> 	<p>5. Wpisać hasło do sieci WiFi i wcisnąć przycisk Confirm (Potwierdź).</p> 	<p>6. Przejść do ustawień sieciowych w telefonie i nawiązać połączenie z „SmartLife xxx”. Nie trzeba wpisywać żadnego hasła. Następnie wrócić do aplikacji, aby dokończyć konfigurację.</p> 
<p>Spowoduje to przesłanie ustawień do klimatyzatora. Po zakończeniu procesu nawiązywania połączenia, wrócić do ustawień sieciowych na telefonie, aby sprawdzić, czy połączył się ponownie z routerem WiFi.</p>		

## STEROWANIE URZĄDZENIEM ZA POŚREDNICTWEM APLIKACJI

### EKRAN DOMU

**Zmiana domu:** W przypadku posiadania kilku zespołów w różnych domach możliwe jest ich przełączanie.

**Informacje dotyczące środowiska:** Informacje dotyczące temperatury i wilgotności zewnętrznej, określone na podstawie wpisanych danych lokalizacyjnych

**Pomieszczenia:** W tej sekcji wyświetlane są zespoły skonfigurowane w każdym pomieszczeniu

**Inteligentna scena:** Ta sekcja umożliwia zaprogramowanie inteligentnego zachowania w oparciu o środowisko wewnętrzne i zewnętrzne

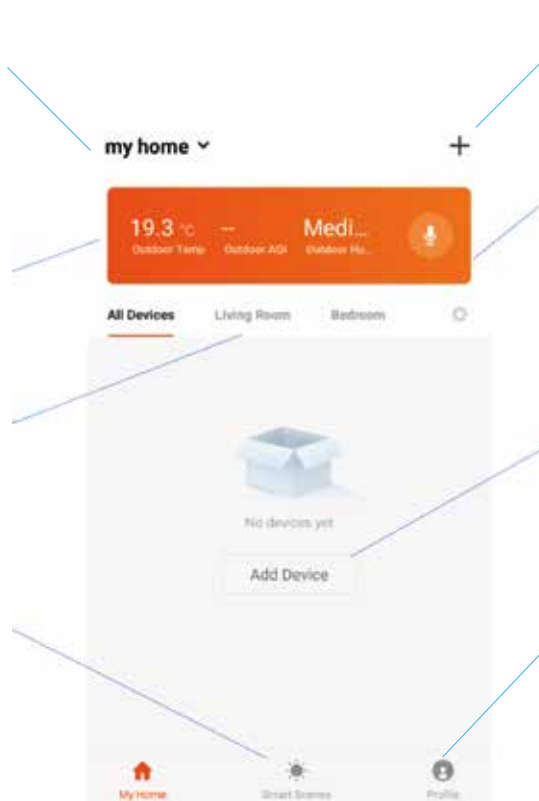

**Dodawanie urządzenia:** Dodawanie urządzenia do aplikacji i przeprowadzenie procesu konfiguracji.

**Zarządzanie pomieszczeniami:** Możliwość dodawania i usuwania pomieszczeń, a także zmiany ich nazwy.

**Dodawanie urządzenia:** Dodawanie urządzenia do aplikacji i przeprowadzenie procesu konfiguracji.

**Profil:** W tej sekcji dostępne są opcje umożliwiające zmianę ustawień i dodawanie urządzeń za pomocą kodu QR otrzymanego od znajomego.

Dla każdego urządzenia na ekranie domu tworzony jest oddzielny wpis, dzięki któremu użytkownik może szybko włączyć lub wyłączyć zespół albo przejść na ekran urządzenia, aby wprowadzić inne zmiany.

### EKRAN URZĄDZENIA

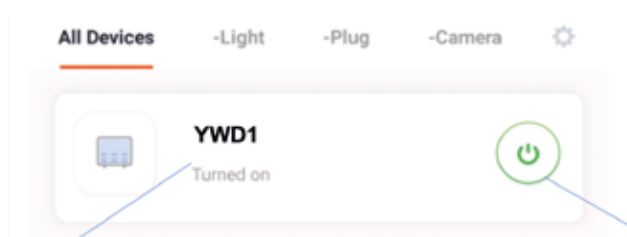

**Nazwa klimatyzatora:** Wcisnąć, aby przejść na ekran urządzenia.

**Przycisk WŁ./WYŁ.:** Wcisnąć, aby szybko włączyć lub wyłączyć zespół.

## EKRAN URZĄDZENIA

Ekran urządzenia to główny ekran, z poziomu którego steruje się klimatyzatorem, zapewniający dostęp do elementów sterujących, które umożliwiają zmianę funkcji i ustawień

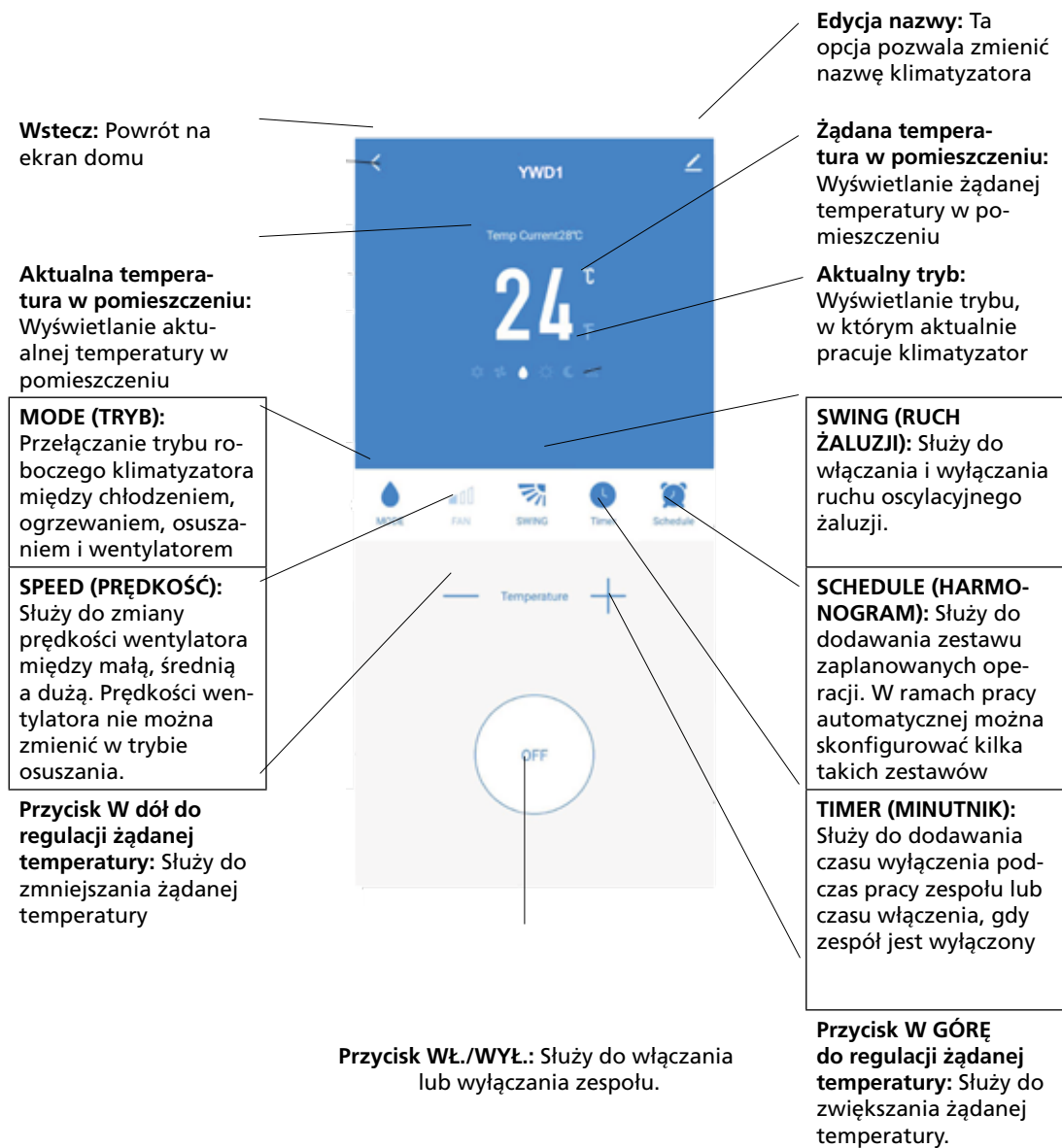

\* W związku z ciągłym rozwojem aplikacji, jej układ i funkcje, które są w niej dostępne, mogą ulegać zmianom.







## SMART SCENES (INTELIĞENTNE SCENY)

Smart Scenes (Inteligentne sceny) to potężne narzędzie, które pozwala dostosować pracę klimatyzatora w oparciu o warunki panujące w pomieszczeniu i czynniki zewnętrzne. Dzięki temu użytkownik może określić działania charakteryzujące się dużo większym poziomem inteligencji. Są one podzielone na dwie kategorie: Scene (Scena) i Automation (Automatyzacja).

### SCENE (SCENA)



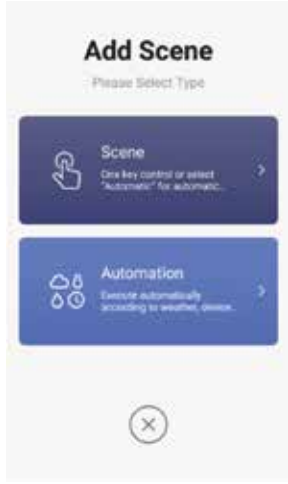

Kategoria Scene (Scena) umożliwia dodanie sceny na ekranie domu poprzez dotknięcie jednego przycisku. Przycisk ten umożliwia jednoczesną zmianę wielu ustawień, a także pozwala zmienić wszystkie ustawienia w zespole. Istnieje możliwość bezproblemowej konfiguracji kilku scen, dzięki czemu użytkownik może łatwo zmieniać różne gotowe konfiguracje.

Poniżej przedstawiono przykładowy sposób konfiguracji sceny:

<p>1. Wcisnąć kartę Smart Scene (Scena inteligentna) dostępną u dołu ekranu domu.</p> 	<p>2. Wcisnąć symbol plusa widoczny w prawym górnym rogu, aby dodać inteligentną scenę.</p> 	<p>3. Wybrać opcję Scene (Scena), aby dodać nową scenę.</p> 
<p>4. Wybrać ołówek widoczny przy pozycji „Please Enter Scene Name” („Wpisz nazwę sceny”), aby wpisać nazwę sceny.</p>  <p>5. Wybrać funkcję, ustawić dla niej wartość, a następnie wcisnąć przycisk powrotu w prawym górnym rogu, aby wrócić na poprzedni ekran.</p> 	<p>Show on Dashboard (Pokaż na pulpicie): Pozostawić tę opcję włączoną, jeśli scena ma być wyświetlana jako przycisk na ekranie domu.</p> <p>Wcisnąć czerwony symbol plusa, aby dodać wymagane działanie. Następnie wybrać klimatyzator z listy urządzeń.</p>	
<p>6. Po dodaniu wszystkich wymaganych funkcji należy wcisnąć przycisk Save (Zapisz) dostępny w prawym górnym rogu, aby zakończyć konfigurację i zapisać nową scenę.</p>		

## AUTOMATION (AUTOMATYZACJA)

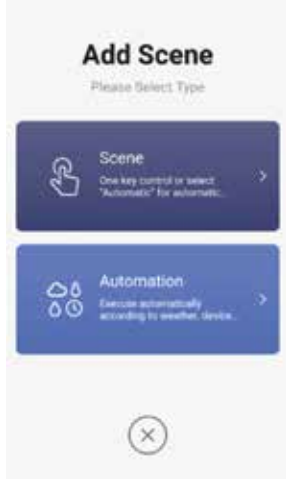
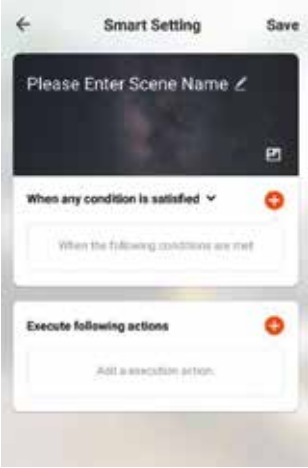
Funkcja Automation (Automatyzacja) pozwala skonfigurować automatyczne działanie dla urządzenia. Może ono być rozpoczynane w oparciu o czas, temperaturę wewnętrzną, wilgotność w pomieszczeniu, warunki pogodowe oraz szereg innych czynników.

<p>1. Wcisnąć kartę Smart Scene (Scena inteligentna) dostępną u dołu ekranu domu.</p> 	<p>2. Wcisnąć symbol plusa widocznego w prawym górnym rogu, aby dodać inteligentną scenę.</p> 	<p>3. Wybrać opcję Automation (Automatyzacja), aby dodać nową scenę automatyczną.</p> 
<p>4. Konfiguracja jest bardzo zbliżona do konfiguracji sceny przedstawionej na poprzedniej stronie i obejmuje dodatkową sekcję, w której określa się czynnik powodujący rozpoczęcie sceny.</p>  <p>Wybrać ołówek widoczny przy pozycji „Please Enter Scene Name” („Wpisz nazwę sceny”), aby wpisać nazwę sceny.</p> <p>Wcisnąć czerwony symbol plusa widoczny przy pozycji „When any condition is satisfied” („Po spełnieniu warunku”), aby dodać czynnik wyzwalający scenę.</p> <p>Wcisnąć czerwony symbol plusa widoczny przy pozycji „Execute following actions” („Wykonaj następujące działania”), aby dodać wymagane działanie. Następnie wybrać klimatyzator z listy urządzeń.</p>	<p>5. Wybrać warunek dla rozpoczęcia sceny automatycznej. Można połączyć ze sobą kilka czynników wyzwalających scenę.</p> 	
<p>6. Wybrać funkcję, ustawić dla niej wartość, a następnie wcisnąć przycisk powrotu w prawym górnym rogu, aby wrócić na poprzedni ekran.</p> 	<p>7. Po dodaniu wszystkich wymaganych funkcji należy wcisnąć przycisk Save (Zapisz) dostępny w prawym górnym rogu, aby zakończyć konfigurację i zapisać nową scenę.</p> <p>Automatyzacja została skonfigurowana i można ją włączyć lub wyłączyć za pomocą przełącznika przedstawionego na obrazie widocznym w kroku 2.</p>	

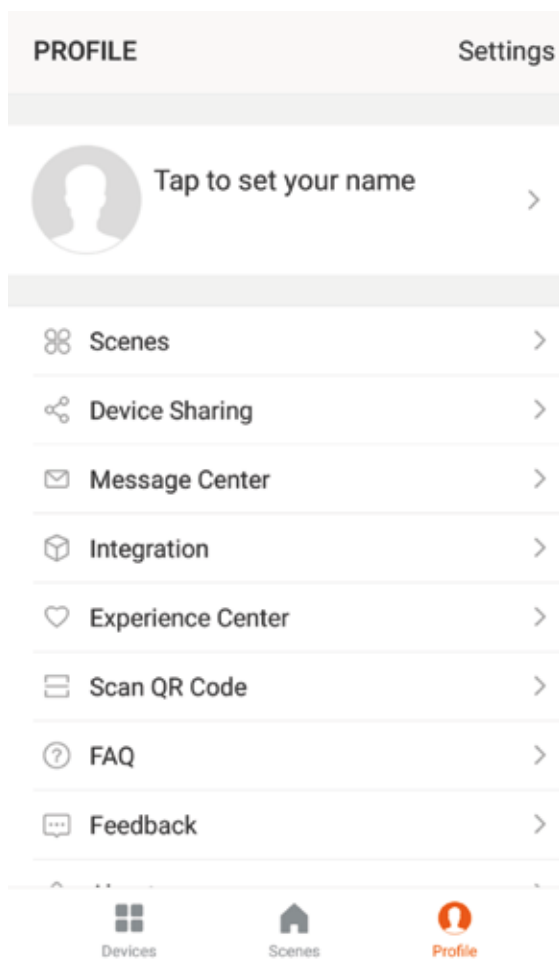

## KARTA PROFILE (PROFIL)

Na karcie profilu można przeprowadzić edycję swoich danych, a także korzystać z dodanych funkcji zespołu.

### ZMIANA NAZWY URZĄDZENIA

Z poziomu dowolnych ekranów urządzenia można uzyskać dostęp do jego dalszych ustawień, wciskając trzy kropki widoczne w prawym górnym rogu. Pierwsza opcja na tej liście pozwala zmienić nazwę urządzenia odpowiednio do jego zastosowania (np. „Klimatyzator w salonie”). W ramach menu dostępna jest także opcja konfiguracji blokady za pomocą wzoru lub zmiany hasła.

### DEVICE SHARING (UDOSTĘPNIANIE URZĄDZENIA)

Ta opcja pozwala udostępnić dostęp do sterowania klimatyzatorem znajomym oraz rodzinie.

### INTEGRATION (INTEGRACJA)

Ta opcja pozwala zintegrować zespół z ulubionym rozwiązaniem do automatyzacji domu, takim jak Google Home i Amazon Echo.

## D CZYSZCZENIE I KONSERWACJA



### UWAGA!

Przystępując do czyszczenia urządzenia lub wymiany trzeba najpierw znaleźć urządzenie i wyjąć wtyczkę z gniazdka.

Oczyść obudowę miękką, wilgotną szmatką. Nigdy nie używaj agresywnych chemikaliów, benzyny, detergentów ani innych środków czyszczących.

## E ROZWIĄZYWANIE PROBLEMÓW

Nie naprawiać ani nie demontować klimatyzatora. Naprawa przez niewykwalifikowaną osobę spowoduje utratę gwarancji i może doprowadzić do awarii, której skutkiem będą obrażenia ciała i uszkodzenie mienia. Z urządzenia należy korzystać tylko w sposób opisany w niniejszej instrukcji obsługi, wykonując tylko określone w niej operacje.

Problem	Przyczyny	Rozwiązanie
Klimatyzator nie działa.	Brak zasilania elektrycznego.	Sprawdzić, czy podłączono zespół oraz czy gniazdo działa normalnie.
	Zbyt niska lub zbyt wysoka temperatura otoczenia.	Z urządzenia można korzystać tylko wtedy, gdy temperatura w pomieszczeniu wynosi od 7 do 35°C.
	W trybie chłodzenia temperatura w pomieszczeniu jest niższa od żądanej; W trybie ogrzewania temperatura w pomieszczeniu jest wyższa od żądanej.	Wyregulować żądaną temperaturę w pomieszczeniu.
	Niska temperatura otoczenia w trybie osuszania (suszenia).	W przypadku trybu suszenia należy pamiętać, że temperatura w pomieszczeniu musi być wyższa niż 17°C.
	Urządzenie jest wystawione na bezpośrednie działanie promieni słonecznych.	Zmniejszyć ilość ciepła wytwarzanego przez słońce, używając zasłon.
Słaby efekt chłodzenia lub ogrzewania.	Drzwi lub okna są otwarte; dużo ludzi w pomieszczeniu; lub działanie innych źródeł ciepła (np. lodówki) przy włączonym trybie chłodzenia.	Zamknąć drzwi i okna; zwiększyć moc klimatyzatora.
	Zabrudzony filtr.	Wyczyścić lub wymienić filtr.
	Zatkany wlot lub wylot powietrza.	Usunąć blokadę; sprawdzić, czy zespół został zainstalowany zgodnie ze wskazówkami.
Wyciek z klimatyzatora.	Zespół nie jest ustawiony prosto.	Sprawdzić, czy zespół jest ustawiony w poziomie, używając poziomicy. Jeśli nie, zdjąć go ze ściany i ustawić prosto.
	Zatkana rura odprowadzająca.	Sprawdzić, czy rura odprowadzająca nie jest zatkana ani czy jej przepływ nie jest ograniczony.
Sprężarka nie pracuje.	Włączone zabezpieczenie przed przegrzaniem.	Zacześć 3 minuty, aż temperatura obniży się, a następnie ponownie uruchomić urządzenie.
Pilot nie działa.	Zbyt duża odległość między urządzeniem a pilotem.	Przybliżyć pilot do klimatyzatora i pamiętać, aby kierować go w stronę odbiornika sygnałów z pilota.
	Pilot nie jest skierowany w stronę odbiornika jego sygnałów.	
	Rozładowane baterie.	Wymienić baterie.

Jeśli pojawią się problemy, które nie zostały wymienione w tabeli lub zalecane rozwiązania nie działają, skontaktuj się z centrum serwisowym.

## F KODY BŁĘDÓW

Kod usterki	Opis usterki	Kod usterki	Opis usterki
F1	Błąd IPM sprężarki	FE	Błąd EE (jednostka zewnętrzna)
F2	Błąd PFC/IPM	PA	Zabezpieczenie czujnika powietrza powrotnego przed nieprawidłową temperaturą
F3	Błąd podczas uruchamiania sprężarki	P1	Zabezpieczenie termiczne na sprężarce
F4	Przekroczenie kroku podczas pracy sprężarki	PE	Nieprawidłowa cyrkulacja czynnika chłodniczego
F5	Awaria pętli wykrywania lokalizacji	PH	Ochrona przed temperaturą na wylocie
FA	Zabezpieczenie przetężeniowe dla prądu fazowego	PC	Ochrona rurki cewki przed przeciążeniem (jednostka zewnętrzna)
P2	Zabezpieczenie magistrali DC przed zbyt niskim napięciem	E3	Awaria związana ze sprzężeniem zwrotnym wentylatora DC (jednostka wewnętrzna)
E4	Błąd komunikacji (jednostka wewnętrzna i zewnętrzna)	P6	Ochrona rurki cewki przed przeciążeniem (jednostka wewnętrzna)
F6	Błąd komunikacji PCB	P7	Ochrona rurki cewki przed zamrożeniem (jednostka wewnętrzna)
P3	Zabezpieczenie napięcia wejściowego AC	E2	Błąd czujnika rurki cewki jednostki wewnętrznej
P4	Ochrona przed przetężeniem AC	E1	Błąd czujnika temperatury (jednostka wewnętrzna)
P5	Ochrona przed zbyt niskim napięciem AC	P8	Wykrywanie usterki związanej z przekroczeniem punktu zerowego (jednostka wewnętrzna)
F7	Błąd czujnika cewki (jednostka zewnętrzna)	EE	Błąd EE (jednostka wewnętrzna)
F8	Błąd czujnika na rurze ssawnej	E5	Błąd silnika układu spryskiwania wodą
E0	Błąd czujnika na rurze odprowadzającej	E8	Usterka związana ze sprzężeniem zwrotnym wentylatora
E6	Błąd czujnika temperatury (jednostka zewnętrzna)	FL	Zabezpieczenie przed przepełnieniem wodą
E7	Błąd silnika wentylatora (jednostka zewnętrzna)		

## G WARUNKI GWARANCJI

Klimatyzator jest dostarczany wraz z 24-miesięczną gwarancją, która płynie od daty jego zakupu. W tym okresie wszelkie usterki materiałowe i produkcyjne zostaną naprawione nieodpłatnie lub urządzenie zostanie wymienione na nowe. Poniżej przedstawiono stosowane zasady:

1. Wyraźnie zrzekamy się obowiązku akceptowania wszelkich dalszych roszczeń odszkodowawczych, w tym roszczeń dodatkowych.
2. Naprawy lub wymiany podzespołów, dokonywane w okresie gwarancyjnym, nie będą wpływały na przedłużenie tego okresu.
3. Gwarancja traci ważność w przypadku jakichkolwiek modyfikacji, stosowania nieoryginalnych części lub naprawy urządzenia przez podmioty zewnętrzne.
4. Podzespoły podlegające normalnemu zużyciu, takie jak filtr, nie podlegają gwarancji.
5. Gwarancja zostanie uznana tylko w przypadku okazania oryginalnej faktury zakupowej z datą oraz gdy produkt ani faktura nie zostały zmienione w jakikolwiek sposób.
6. Gwarancja nie obowiązuje w przypadku uszkodzeń wynikających z zaniedbania lub czynności innych niż te, które przedstawiono w niniejszej instrukcji.
7. Kupujący będzie zawsze ponosił koszty transportu oraz ryzyko związane z transportem klimatyzatora lub jego elementów.
8. Uszkodzenia powstałe na skutek stosowania nieodpowiednich filtrów nie są objęte gwarancją.

Aby uniknąć niepotrzebnych wydatków, zalecamy, aby zawsze najpierw zapoznać się dokładnie z instrukcją obsługi. Jeżeli w instrukcji tej nie będzie podane rozwiązanie danego problemu, klimatyzator należy oddać do sprzedawcy celem jego naprawy.

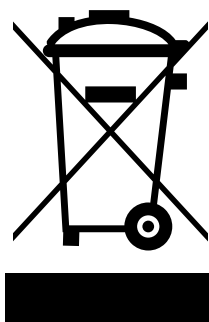

Nie utylizować urządzeń elektrycznych razem z niesortowanymi odpadami komunalnymi. Należy skorzystać z odpowiedniego punktu gromadzenia odpadów. Aby uzyskać więcej informacji na temat dostępnych systemów zbiórki odpadów, należy skontaktować się z lokalnymi władzami. Jeśli urządzenia elektryczne zostaną wyrzucone wysypisko śmieci, niebezpieczne substancje mogą wyciekać do wód gruntowych i dostać się do łańcucha pokarmowego, szkodząc zdrowiu i dobremu samopoczuciu. Podczas wymiany starych urządzeń na nowe, sprzedawca ma obowiązek bezpłatnego odbioru starego urządzenia w celu poddania go utylizacji. Nie wrzucać baterii do ognia, ponieważ mogą wybuchnąć lub wydzielać niebezpieczne płyny. Jeśli wyrzuca się lub utylizuje pilota, należy wyjąć baterie i wyrzucić je, zgodnie z odpowiednimi przepisami, ponieważ są szkodliwe dla środowiska.

**Informacje dotyczące środowiska:** Niniejsze urządzenie zawiera fluorowe gazy cieplarniane objęte przez Protokół z Kioto. Urządzenie może być obsługiwane lub rozmontowywane przez profesjonalnie przeszkolony personel.

To urządzenie zawiera czynnik chłodniczy R-290 w ilości podanej w tabeli powyżej. Nie wypuszczać czynnika R-290 do atmosfery: R-290 to fluorowy gaz cieplarniany o współczynniku globalnego ocieplenia (GWP) = 3.

## VIKTIGT KOMPONENTER

- ① Luftintag
- ② Ventilationsgaller
- ③ Frontpanel
- ④ Kontrollpanel  
*(beroende på modell)*
- ⑤ Vägghängande  
Monteringar
- ⑥ Bakre Panel
- ⑦ Ventilationsöppning
- ⑧ Dräneringsrör

### FRAMSIDAN

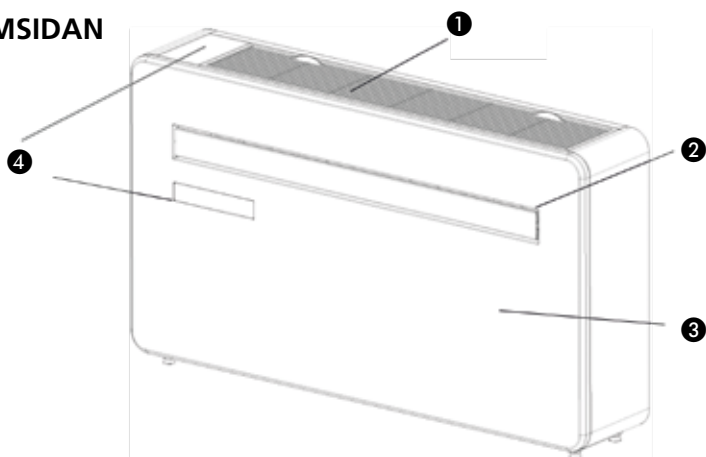

### BAKSIDAN

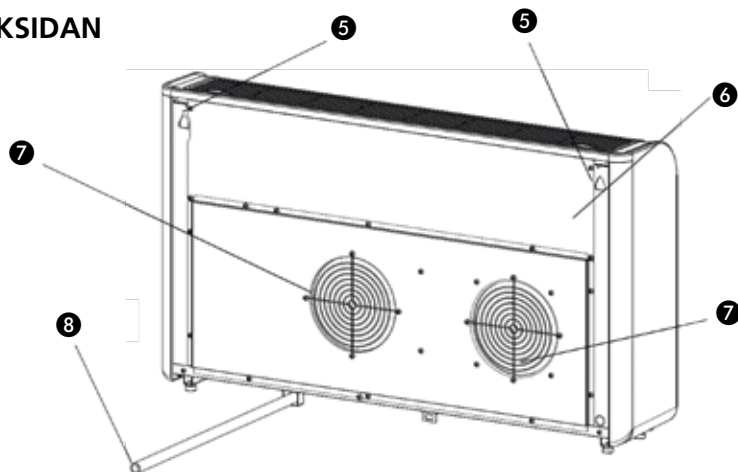

## VAD INGÅR

- ① Luftkonditioneringsapparat
- ② Väggmall
- ③ Plastkanal (X2)
- ④ Väggluggar
- ⑤ Montering Av Ventiler  
(X2) (Kedja, Inomhusring  
Och Utomhusskydd)
- ⑥ Fjärrkontroll
- ⑦ Skruvar
- ⑧ Väggfäste
- ⑨ Fast platta
- ⑩ 4x10 gängpressande  
skruv

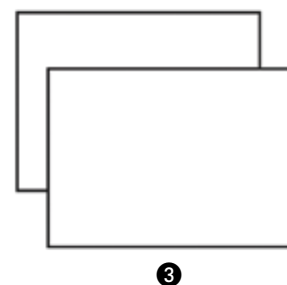
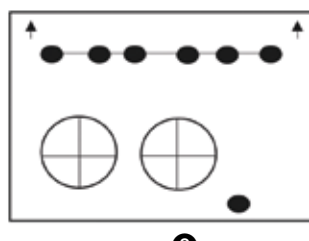

Diagram Endast I Illustrativt Syfte

1. LÄS ANVISNINGARNA FÖRE FÖRSTA ANVÄNDNING.

2. OM DU ÄR OSÄKER KONTAKTA DIN ÅTERFÖRSÄLJARE.



## KRAV PÅ VERKTYG



1

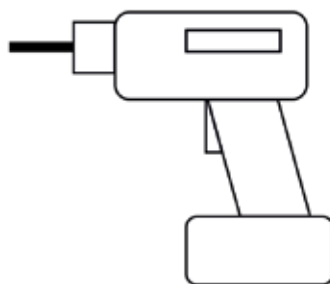

2

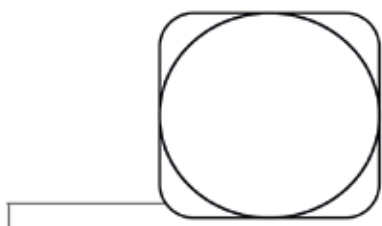

3

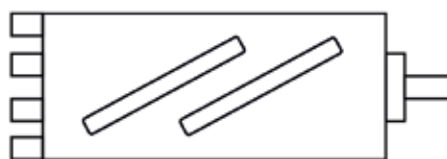

4



5



6



7



8

- 1 Vattenpass
- 2 Borrmaskin
- 3 Måttband
- 4 180 mm Kärnborrning
- 5 8 mm Borrkrona För Murverk
- 6 Vass Kniv
- 7 20 mm Borrkrona För Murverk
- 8 Blyertspenna

Bästa kund,

Grattis till ditt köp av luftkonditioneringsapparaten. Du har förvärvat en högkvalitativ produkt som ger dig många års njutning, under förutsättning att du använder det på ett ansvarsfullt sätt. Innan du använder luftkonditioneringen, läs igenom dessa instruktioner för att optimera livslängden. Vi önskar dig komfort med din luftkonditioneringsapparat.

Med vänliga hälsningar,

PVG Holding B.V.

Avdelningen för kundtjänst

## A SÄKERHETSINSTRUKTIONER

Läs den här manualen noggrant innan du använder apparaten och spara den för framtida bruk. Installera apparaten endast om den är i överensstämmelse med lokala föreskrifter, lagar och standarder. Denna produkt är avsedd att användas som en luftkonditioneringsapparat i bostadshus och är endast lämplig för användning på torra platser, under normalt hushållsbruk, inomhus i vardagsrummet, i köket och garaget.



### VIKTIGT

- Använd aldrig apparaten tillsammans med en skadad nätsladd, stickkontakt, skåp eller kontrollpanel. Snärj inte in nätsladden eller låt den komma i kontakt med skarpa kanter.
- Installationen ska vara helt i enlighet med lokala föreskrifter, förordningar och standarder.
- Apparaten är lämplig uteslutande för användning på torra platser inomhus.
- Kontrollera nätspänningen. Denna enhet är endast lämplig för jordade uttag, anslutningsspänning 220-240 V / 50 Hz.
- Apparaten SKA alltid ha en jordad anslutning. Du får under inga omständigheter ansluta enheten om strömförsörjningen inte jordats.
- Stickkontakten ska alltid vara lätt tillgänglig när enheten är ansluten.
- Läs och följ dessa instruktionerna noggrant.

Innan du ansluter apparaten, kontrollera följande:

- Anslutningsspänningen ska motsvara den på typskylten.
- Uttaget och nätanslutningen är lämpliga för apparaten.
- Kabelns stickkontakt passar i uttaget.
- Apparaten står på en stabil och plan yta.

Låt en behörig elektriker kontrollera att den elektriska installationen är korrekt om du inte är säker på att allt är i sin ordning.

- Luftkonditioneringsapparaten är en säker apparat, tillverkad enligt CE-säkerhetsnormer. Men som alltid med alla elektriska apparater, var försiktig när du använder den.
- Täck aldrig inloppet och utloppet för luft.
- Töm vattentanken genom vattenavloppet innan du flyttar den.
- Låt aldrig enheten komma i kontakt med kemikalier.
- För inte in några föremål i apparatens öppningar.
- Låt aldrig enheten komma i kontakt med vatten. Spruta inte apparaten med vatten eller nedsänk den eftersom sådan åtgärd kan orsaka kortslutning.
- Dra alltid ur stickkontakten från vägguttaget innan du rengör eller byter ut apparaten eller en del av den.
- Anslut ALDRIG apparaten med hjälp av en förlängningskabel. Om något lämpligt jordat vägguttag inte är tillgängligt, ska du låta en behörig elektriker montera det.

- Ha alltid i åtanke på barnens säkerhet i närheten av denna apparat, som med all annan elektrisk utrustning.
- Se till att reparationer och/eller underhåll endast utförs av en erkänd servicetekniker. Underlåtenhet att göra det kan leda till att garantin blir ytan verkan.
- Dra alltid ur stickkontakten från uttaget när apparaten inte används.
- Om strömkabeln är skadad ska den bytas ut av tillverkaren, dess kundservice eller personer med jämförbara kvalifikationer för att förhindra fara.
- Denna apparat är inte ämnad för användning av personer (inklusive barn) med nedsatt fysisk, sensorisk eller mental kapacitet eller brist på erfarenhet och kunskap, om de inte har fått tillsyn eller anvisning vad gäller apparaten av personer som ansvarar för deras säkerhet.
- Barn skall hållas under uppsikt så att de inte kommer i kontakt med apparaten.
- Apparaten kan användas av barn från 8 år och upp och av personer med nedsatt fysisk, sensorisk eller psykisk förmåga eller bristande erfarenhet och kunskap, om de har fått handledning eller instruktioner om användning av apparaten på ett säkert sätt och förstår de risker involverade.
- Barn ska inte leka med apparaten.
- Rengöring och användarunderhåll ska inte göras av barn utan tillsyn.



## **OBSERVERA!**

- Försegla aldrig rummet - där apparaten används - helt lufttät. Detta förhindrar undertryck i detta rum. Undertryck kan underminera säkerheten för drift av fristående värmare, ventilationssystem, ugnar, etc..
- Underlåtenhet att följa anvisningarna kan leda till upphävande av garantin för den här enheten.

Särskild information gällande apparater med köldmediumgas R 290.

- Läs noggrant igenom alla varningar.
- Inga andra andra verktyg än de som rekommenderas av tillverkningsföretaget ska användas vid avfrostning och rengöring av apparaten.
- Apparaten ska placeras i ett område utan kontinuerliga antändningskällor (till exempel: öppna lågor, gas eller elektriska apparater i drift).
- Undvik att punktera och bränna.
- Denna apparat innehåller Y g (se klassad märkning på baksidan av enheten) på köldmediumgas R290 .
- R290 är en köldmediumgas är i överensstämmelse med de europeiska miljödirektiven. Ingen del av kylkretsen får punkteras. Var uppmärksam på att köldmedier kan vara luktlösa.

- Om apparaten installeras, drivs eller förvaras i ett icke ventilerat område, ska rummet vara utformat för att förebygga ackumulering av köldmedier vid läckage. Detta kan medför risk för brand eller explosion på grund av antändning av köldmediet orsakad av elektriska värmeanordningar, spisar eller andra antändningskällor.
- Apparaten ska förvaras på ett sådant sätt som förhindrar mekaniskt fel.
- Personer som använder eller arbetar på kylkretsen ska ha lämplig certifiering som utfärdats av en ackrediterad organisation som säkerställer kompetensen vid hantering av köldmediet enligt en specifik utvärdering som erkänts av branschorganisationer.
- Reparationer ska utföras baserat på rekommendationer från tillverkningsföretaget.

Underhåll och reparationer som kräver hjälp från annan behörig personal ska utföras under överinseende av en person som är utbildad i användning av brandfarliga köldmedier.

Apparaten ska installeras, drivas och förvaras i ett rum med en golvyta större än 15 m<sup>2</sup>. Apparaten ska förvaras i ett välventilerat område där rummets storlek motsvarar rummets area som anges för drift.

# INSTRUKTIONER FÖR REPARATION AV APPARATER SOM INNEHÅLLER R290

## 1 ALLMÄNNA INSTRUKTIONER

Denna instruktionsmanual är avsedd för användning av individer som har tillräcklig teknisk bakgrund av elektriska, elektroniska, köldmedier och mekaniska erfarenheter.

### 1.1 Kontrollpunkter i området

Innan något inledande arbete påbörjas på system som innehåller lättantändliga köldmedier, krävs obligatoriska säkerhetskontroller för att säkerställa att risken för antändning är minimal. För reparation av köldmediumsystemet ska följande försiktighetsåtgärder följas innan något arbete på systemet påbörjas .

### 1.2 Arbetsrutiner

Arbetet ska genomföras enligt kontrollerade former för att minimera risken för att en lättantändlig gas eller ånga uppträder under arbetets gång.

### 1.3 Allmänt arbetsområde

All underhållspersonal och andra som arbetar i lokalområdet ska instrueras om i arbetets natur som utförs. Arbeta i slutna utrymmen ska undvikas. Området runt arbetsytan ska spärras av. Se till att förhållandena inom området har säkrats genom kontroll av lättantändligt material.

### 1.4 Kontrollera för förekomsten av kylmedel

Området ska kontrolleras med en lämplig detektor för köldmedium före och under arbetets gång för att säkerställa att teknikerna är medvetna om den potentiellt brandfarlig atmosfär. Se till att detektorutrustningen för läckage är passande för användning med brandfarliga köldmedier, det vill säga, gnistfria, tillräckligt tätade eller egensäkra.

### 1.5 Brandsläckare finns tillgänglig

Vid utförande av heta arbeten på köldmediumutrustning eller tillhörande delar, ska lämplig brandsläckningsutrustning vara tillgänglig till hands. Ha en torrt pulver eller en koldioxidsläckare brandsläckare CO2 närliggande laddningsområdet.

### 1.6 Inga antändningskällor

Personer som utför arbete i förhållande till ett köldmediumsystem som innebär att man utsätter rörarbete som innehåller eller har innehåll lättantändligt ska inte använda antändningskällor på ett sådant sätt att det kan leda till risk för brand eller explosion. Alla presumtiva antändningskällor, inklusive cigarettökning, ska hållas tillräckligt långt borta från installationsplatsen, reparation, borttagning och kassering, under vilket lättantändligt köldmedium kan eventuellt släppas ut i det omgivande utrymmet. Innan arbetet kommer igång ska området kring utrustningen undersökas för att säkerställa att det inte finns några brandfaror eller antändningsrisiker. Skyltar med "Ingen rökning" ska visas.

### 1.7 Ventilerat område

Säkerställ att området uppställd i det fria eller att det är tillräckligt ventilerat innan du tar dig in i systemet eller utför heta arbeten. En grad av ventilation ska finnas att tillgå under perioden då arbetet utförs. Ventilationen ska på ett säkert sätt sprida ut eventuell utsläpp av köldmedium och företrädesvis föra ut det externt i atmosfären.

### 1.8 Kontrollpunkter på kylutrustningen

Där elektriska komponenter byts ut, ska de vara passande för ändamålet och med de korrekta specifikationerna. Tillverkarens riktlinjer för underhåll och service ska alltid följas. Vid minsta tvekan ska du kontakta tillverkarens tekniska avdelning för hjälp. Följande kontrollpunkter ska alltid utföras gällande installationer som använder lättantändliga köldmedier: - storleken på laddningen överensstämmer med rummets storlek där delarna för köldmediet är installerade;

- ventilationens anordningar och utlopp fungerar väl och är inte blockerade.
- om en indirekt kylkrets används, ska sekundärkretsen kontrolleras för närvaro av



köldmedium.

- märkning på utrustningen fortsätter att vara synlig och läsbar. Märkningar och skyltar som är oläsbara ska korrigeras.
- kylrör eller komponenter installerade på en plats där de osannolikt inte kommer att utsättas för något ämne som kan fräta komponenter som innehåller köldmedium, såvida inte komponenterna är konstruerade av material som i sig är resistenta mot frätning eller är lämpligt skyddade mot att de blir korroderade.

### 1.9 Kontrollpunkter av elektriska apparater

Reparation och underhåll av elektriska komponenter ska omfatta inledande kontrollpunkter gällande säkerhet och procedurer för kontroll av komponenter. Om ett fel föreligger som kan kompromettera säkerheten, ska ingen strömförsörjning vara ansluten till kretsen tills att den har hanteras på ett tillfredsställande sätt. Om felet inte kan åtgärdas med omedelbar verkan, och det är nödvändigt att fortsätta driften, ska en lämplig temporär lösning användas. Detta ska rapporteras till ägaren av utrustningen så att alla parter är underrättade. De initiala kontrollpunkterna för säkerheten ska omfatta:

- att kondensatorerna är tömda: detta ska ske på ett säkert sätt för att undvika gnistor
- att det inte finns några strömförande komponenter och kabelledningar exponerade under processen för laddning, återställning eller rening av systemet;
- att det finns en kontinuitet i förbindningen mellan enhet och jord.

## 2 REPARATIONER PÅ TÄTADE KOMPONENTER

2.1 Vid reparationer till tätade komponenter ska alla elektriska förbindelser kopplas från den utrustning som arbetas på före eventuell borttagning av tätade skydd etc. Om det är absolut nödvändigt att ha en strömförsörjning till utrustning under servicen, ska det finnas en permanent fungerande form av läckagedetektering placerad vid den mest kritiska punkten för att varna om en potentiellt farlig situation.

2.2 När man arbetar med elektriska komponenter, ska särskild uppmärksamhet tas i beaktning för att säkerställa att höljet inte ändras på ett sådant sätt att skyddsnivån påverkas. Detta ska inkludera skador på kablar, alltför många anslutningar, kontakter som inte är konstruerade enligt originalspecifikationerna, eventuella skador på tätningar, felaktig montering av packningsringar, etc.

Se till att apparaten är ordentligt monterad.

Se till att tätningar eller tätningsmaterial inte har försämrats så att de inte längre tjänar sitt syfte att förhindra inträngning av brandfarliga atmosfärer. Reservdelar ska vara i enlighet med tillverkarens specifikationer.

**OBS** Användningen av tätningsmedel i silikon kan påverka effektiviteten hos vissa typer av detekteringsutrustning för läckage. Egensäkra komponenter behöver inte isoleras innan arbetet påbörjas på dem.

## 3 REPARERA EGENSÄKRA KOMPONENTER

Använd inte permanenta induktiva eller kapacitansbelastningar på kretsen utan att säkerställa att detta inte kommer att överskrida den tillåtna spänningen och strömmen som tillåts för utrustningen som används.

Egensäkra komponenter är de enda typer som kan arbetas på, medan de är igång i närvaro av brandfarlig atmosfär. Testapparaten ska vara korrekt klassad.

Byt endast ut komponenter med delar som anges av tillverkaren. Andra delar kan resultera i antändning av köldmediet i atmosfären från ett läckage.

## 4 KABLAGE

Kontrollera att kablagen inte blir utsatta för slitage, anfrätning, alltför högt tryck, vibrationer, skarpa kanter eller andra skadliga miljöeffekter. Kontrollen ska också ta i beräkning av effekterna av åldrande eller kontinuerliga vibrationer från källor som kompressorer eller fläktar.

## 5 DETEKTERING AV ANTÄNDLIGA KÖLDMEDIER

Under inga omständigheter ska eventuella antändningskällor användas i sökandet efter eller detektering av köldmediumläckage. En halogenläcksökare (eller någon annan detektor med en öppen låga) ska inte användas.

## 6 METODER FÖR DETEKTERING AV LÄCKAGE

Följande metoder för detektering av läckage anses acceptabla för system som innehåller lättantändliga köldmedier. Elektroniska läckagesökare ska användas för att detektera brandfarligt köldmedium, men känsligheten kanske inte är tillräcklig eller så den kan behövas omkalibrering. (Detektionsutrustning ska kalibreras i ett område fritt från köldmedium.)

Se till att detektorn inte är en potentiell antändningskälla och uppfyller sitt syfte för det använda köldmediet. Detekteringsutrustning för läckage ska konfigureras till en procentandel av LFL för köldmediet och kalibreras till det använda köldmediet och lämplig procentandel av gas (25 % max) bekräftas.

Detektering av läckande vätskor är lämplig för användning med de flesta köldmedier. Dock ska användningen av rengöringsmedel som innehåller klor undvikas eftersom klor kan reagera med köldmediet och korrodera rörledningen i koppar.

Om en läcka misstänks, ska alla öppna lågor tas bort/släckas.

Om läckage av köldmedium upptäcks och som kräver hårdlödning, ska allt köldmedium återvinnas från systemet eller isoleras (genom att stänga av ventilerna) i en del av systemet bort från läckaget. Syrefritt kväve (OFN) ska sedan spolras genom systemet både före och under processen för hårdlödning.

## 7 BORTTAGNING OCH EVAKUERING

Vid ingrepp i kylkretsen för att utföra reparationer eller för något annat ändamål, ska konventionella procedurer användas. Det är emellertid viktigt att bästa praxis följs, eftersom antändlighet är en möjlighet. Följande procedur ska följas: töm köldmediet; rensa kretsen med inert gas; evakuera; rena igen med inert gas; öppna kretsen genom att kapa eller hårdlöda.

Det laddade köldmediet ska återvinnas i tilldelade och korrekta cylindrar för återvinning. Systemet ska vara "spolas" med OFN för att göra enheten säker. Denna process kan behöva upprepas ett flertal gånger. Tryckluft eller syre ska inte användas för denna uppgift. Spolning kan uppnås genom att vakuomet i systemet bryts med syrefritt kväve och fortsätter att fylla tills arbetstrycket uppnåts. Därefter ventileras det ut till atmosfären och slutligen dras ner till ett vakuum. Denna process bör upprepas tills inget köldmedium är kvar i systemet.

När den slutliga laddningen av syrefritt kväve (OFN) används, ska systemet avluftas ner till atmosfärstryck för att arbete ska kunna utföras. Denna åtgärd är absolut viktig om hårdlödning på rörsystemet ska ske. Kontrollera att uttaget till vakuumpumpen inte ligger nära några antändningskällor och det finns gott om ventilation

## 8 PROCEDURER FÖR LADDNING

Förutom konventionella procedurer för laddning, ska följande krav följas. Säkerställ att förorening av olika köldmedier inte uppstår vid användning av utrustning för laddning. Slangar eller linjer ska vara så korta som möjligt för att minimera den mängd köldmedium som finns i dem. Cylindrarna ska hållas i upprätt läge. Se till att köldmediumsystemet är jordat innan du laddar systemet med köldmedium. Märk systemet när laddningen är klar (om den inte redan är). Extrem skötsel ska tas för att inte överfylla köldmediumsystemet. Innan du laddar systemet ska det provtryckas med syrefritt kväve (OFN). Systemet ska testas för läckage när laddning är slutförd men innan idrifttagning. Ett uppföljning av testat läckage ska utföras innan du lämnar platsen.

## 9 URDRIFTTAGANDE

Innan denna procedur utförs är det viktigt att teknikern är helt bekant med utrustningen och alla detaljer.

God praxis rekommenderas gällande återvinning av alla köldmedier på ett säkert sätt. Innan uppgiften utförs, ska ett prov på oljan och köldmediet tas, i det fall att en analys krävs före återanvändning av återvunnet köldmedium. Det är viktigt att 4 GB strömmen är tillgänglig innan uppgiften påbörjas.

- a) Bekanta dig med utrustningen och dess funktioner.
- b) Isolera det elektriska systemet.
- c) Innan du försöker med denna procedur, ska du se till att: Mekanisk hanteringsutrustning är, om så krävs, tillgänglig för hantering av cylindrar med köldmedium.
- d) All personlig skyddsutrustning är tillgänglig och används korrekt. Processen för återvinning övervakas hela tiden av en kompetent person.
- e) Utrustning för återvinning och cylindrar uppfyller gällande standarder.
- f) Nedsugning av köldmediumsystemet, om möjligt.
- g) Om ett vakuum inte är möjligt, ska ett grenrör framställas så att köldmediet kan avlägsnas från olika delar av systemet.
- h) Se till att cylindern är belägen på skalorna före återvinning.
- i) Starta maskinen för återvinning och arbeta enligt tillverkarens instruktioner.
- j) Överfyll inte cylindrarna. (Högst 80% laddad vätskevolym).
- k) Överskrid inte cylinderns maximala arbetstryck, även temporärt.
- l) När cylindrarna är fyllda på rätt sätt och processen är slutförd, ska du se till att cylindrarna och utrustningen snabbt plockas bort från platsen och alla isoleringsventiler på utrustningen är stängda.
- m) Återvunnet köldmedium får inte laddas till ett annat köldmediumsystem om det inte har rengjorts och kontrollerats.

## 10 MÄRKNING

Utrustningen ska märkas som anger att den har varit tagen ur drift och tömts på köldmedium. Märkningen ska vara daterad och signerad. Se till att det finns märken på utrustningen som anger att utrustningen innehåller lättantändligt köldmedium.

## 11 ÅTERSTÄLLA

När köldmediet töms från ett system, antingen för service eller avveckling, rekommenderas det god praxis för att all köldmedium töms säkert. Vid överföring av köldmediet till cylindrar, ska du se till att endast lämpliga cylindrar för återvunnet köldmedium används. Säkerställ att rätt antal cylindrar för att hålla det totala systemet för laddningen finns tillgänglig. Alla cylindrar som ska användas betecknas för det återvunna köldmediet och märks för det köldmediet (dvs speciella cylindrar för återvinning av köldmedium). Cylindrarna ska vara kompletta med tryckavlastningsventil och tillhörande avstängningsventiler i gott skick. Tomma cylindrar för återvinning evakueras och om möjligt nedkylda innan återvinning sker.

Utrustningen för återvinning ska vara i god fungerande ordning med en uppsättning instruktioner om den utrustning som finns till hands och ska vara lämplig för återvinning av lättantändligt köldmedium. Dessutom skall en uppsättning kalibrerade vågar finnas tillgängliga och i gott skick. Slangarna ska vara kompletta med läckagefria frånkopplingsbara kopplingar och i gott skick. Innan du använder maskinen för återvinning, ska du säkerställa att den är i tillfredsställande skick, har underhållits ordentligt och att alla tillhörande elektriska komponenter är täta för att förhindra antändning i händelse av utsläpp av köldmedium. Kontakta tillverkaren vid tveksamheter.

Det återvunna köldmediet ska returneras till leverantören av köldmedium i korrekt cylinder för återvinning och relevant avfallshantering. Blanda inte köldmediet i enheter för återvinnings och särskilt inte i cylindrar.

Om kompressorer eller kompressoroljor ska tas bort, se till att de har evakuerats till en acceptabel nivå som säkerställer att lättantändligt köldmedium inte ligger kvar i smörjmedlet. Processen för evakuering ska utföras innan kompressorn återförs till leverantörerna. Endast elektrisk uppvärmning till kompressorenheten ska användas för att accelerera denna process. När oljan töms från ett system, ska det utföras på ett säkert sätt.

## B INSTALLATION

Tillhörande illustrationer finns på sidorna 182 - 183.

1. Enheten ska installeras på en yttre vägg eftersom den ventileras direkt utifrån baksidan. ❶
  - Installera endast enheten på en plan, solid och pålitlig vägg. Se till att inga kablar, rör, stålstänger eller andra hinder finns bakom väggen.
  - Lämna minst 10 cm utrymme till vänster, höger och basen på maskinen. Minst 20 cm utrymme ovanför enheten ska ges för att luften ska flöda smidigt.
2. Klistra in det medföljande papperet med installationsmall på plats på väggen och se till att referenslinjen är jämn med vattenpass. ❷
3. Hålet i avloppsröret ska borras med en 20 mm borrkrona. Se till att hålet är i en nedåtgående vinkel (min 5 grader) så att vattnet dräneras korrekt. ❸
4. Använd en 180 mm kärnbormaskin för att borra de två hålen för enhetens ventilation och se till att båda hålen är i linje med mallen. ❹
  - Använd mallen för att markera skruvarnas plats för upphängningsskenan och använd ett vattenpass för att säkerställa att den är rak och plan.
  - Borra de markerade hålen med en lämplig 8 mm borrkrona och sätt i pluggarna. Ställ upphängningsskenan i linje med hålen och fäst den på plats med de medföljande skruvarna.
  - Säkerställ att den hängande skenan sitter ordentligt fast på väggen och att det inte finns någon risk för att enheten tippar eller faller.
5. Rulla ventilationsarken i plast in i ett rör och mata dem inifrån i de tidigare borrarade hålen. Se till att rören sitter jäms med innerväggen. ❺
  - Ta dig utomhus och klipp av det överflödiga ventilationsröret med en skarp kniv samtidigt som kanten hålls så nätt som möjligt.

6. Sätt in fixeringsringen för inomhus från ventilationsskyddet på avluftningen inomhus. Vik sedan det externa ventilationsskyddet på mitten. Fäst kedjorna på vardera sidan av ventilationsskyddet, innan du skjuter skyddet utåt genom ventilationshålet. ⑥
7. Expandera det yttre skyddet innan du fixerar kedjorna ordentligt genom att haka fast dem på fixeringsringen inomhus. Detta håller det yttre skyddet ordentligt på plats. Upprepa samma sak för den andra ventilen. ⑦
8. När kedjorna är monterade och säkrade, ska överflödiga kedja tas bort genom att klippa den. ⑧
9. Lyft upp enheten på väggen, rikta in de hängande hålen mot krokarna på upphängningsskenan och sätt enheten försiktigt på plats. Skjut samtidigt röret genom dräneringshålet. Om den trådlösa kontrollen (säljs separat) har köpts, ska den installeras och anslutas. ⑨

**NOTERA:** Änden på den yttre vattenrörledningen ska placeras i ett öppet utrymme eller i avlopp. Undvik skador eller sammandragning av dräneringsröret för att säkerställa att enheten dräneras.

## C DRIFT KONTROLLPANEL

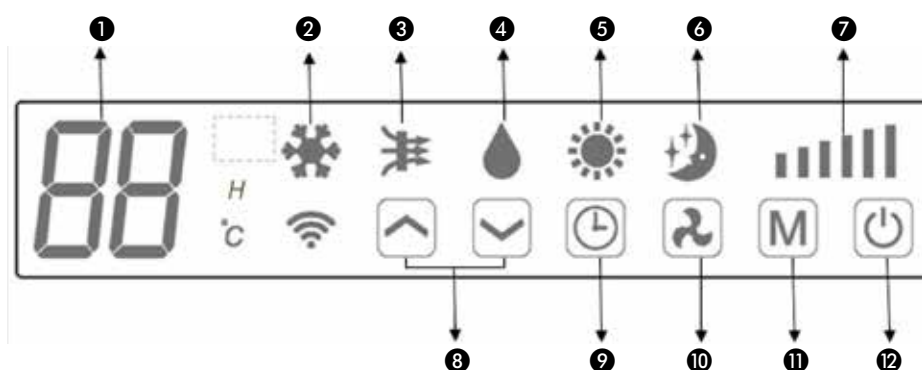

- |                             |                |
|-----------------------------|----------------|
| 1. Digitalt visningsfönster | 7. Hastighet   |
| 2. Kylning                  | 8. Öka /minska |
| 3. Lufttillförsel           | 9. Timer       |
| 4. Avfuktning               | 10. Hastighet  |
| 5. Hörsel                   | 11. Läge       |
| 6. Tyst                     | 12. Ström      |

### FJÄRRKONTROLL







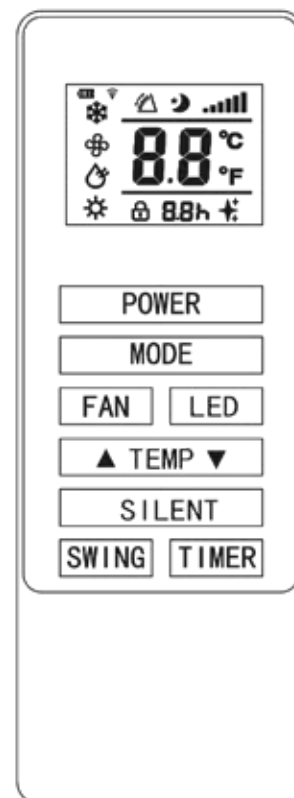



Luftkonditioneringen kan styras med fjärrkontrollen. Två AAA-batterier krävs.

**NOTERA:** Mer information om funktionerna hittas på följande sida.

STRÖM	Tryck på POWER (STRÖM)-knappen för att slå på eller av enheten.
LÄGE	Tryck på MODE-knappen för att växla mellan kylning, uppvärmning, fläkt och avfuktninglägen.
FLÄKT	Tryck på FAN-knappen för att växla mellan höga, medel och låga fläkthastigheter
LYSDIOD	Tryck på lysdiodknappen för att öppna eller stänga LED-lampan på enheten. Det kan också vara ett val för viloläge.
▲	Tryck på UPP-knappen för att öka önskad temperatur eller tidslängd
▼	Tryck på NER-knappen för att minska önskad temperatur eller tidslängd
TYST-GÅENDE	Tryck på den för tyst läge. I tyst läge kommer brusset att vara lägre, fläkten arbetar i låg hastighet, och frekvensen är låg.
SVÄNGA	Tryck för att slå på och av svängfunktionen (kan endast aktiveras från fjärrkontrollen)
TIMER	Tryck på TIMER för att ställa in tiden.



## FUNKTIONER

 STRÖM	Tryck för du vill slå på/av joniserande	
Tryck för att växla mellan de fyra olika lägen. Skärmen visar symbolen för det valda läget.		
 LÄGE	 KYLNING	Kylningsläget är som standard 22 °C, och kyler luften samtidigt som varm luft skickas ut. Den önskade temperaturen kan justeras genom att använda knappen öka/minska mellan 16 °C och 30 °C. Fläkthastigheten kan också justeras med hastighetsknappen.
	 AVFUKTNING	Avfuktningläge drar ut fukt ur luften, som dräneras ut med hjälp av det installerade dräneringsröret. Fläkthastigheten kan inte justeras i avfuktningläge.
	 FLÄKT	I fläktläge kommer apparaten att återcirkulera luften i rummet som inte kommer att svalna, uppvärmas eller avfuktas. Fläkthastigheten kan justeras med hastighetsknappen.
	 UPPVÄRMNING	Uppvärmningsläget är som standard 24 °C och värmer upp luften medan sval luft skickas ut. Den önskade temperaturen kan justeras genom att använda knappen öka/minska mellan 16 °C och 30 °C. Fläkthastigheten kan också justeras med hastighetsknappen.
	 TYSTGÅENDE	Tystgående läge kan aktiveras från APP eller fjärrkontrollen. Den arbetar endast i kylnings- eller uppvärmningslägen. fläktens hastighet växlas till låg och bullret blir lägre.
 FLÄKTHASTIGHET		Tryck för att ändra fläkthastigheten mellan låg, medel och hög. Fläkthastigheten kan inte justeras i avfuktningläge eller tystgående läge.
 TIMER	<p>Luftkonditioneringen innehåller en 24-timmars timer, som kan användas för att antingen ställa in en fördröjd start eller en periodisk drift. Timern kan inte kombineras, även om appen kan användas för att programmera perioder av drift.</p> <p><b>TIMER FÖR NEDSTÄNGNING:</b> När enheten är igång trycker du på timer-knappen och skärmen börjar blinka "0" 5 gånger. Efter den femte blinkningen, ska upp- och nedknapparna användas för att justera tiden i steg om 1 timme mellan 1 och 24 timmar. När tiden för timern har gått ut, stängs enheten av automatiskt.</p> <p><b>TIMER MED FÖRDRÖJD START:</b> När enheten är igång standby-läge, trycker du på timer-knappen och skärmen börjar blinka "0" 5 gånger. Efter den femte blinkningen, ska upp- och nedknapparna användas för att justera tiden i steg om 1 timme mellan 1 och 24 timmar. När tiden för timern har gått ut, startar enheten upp igen i samma läge med samma inställningar som när den stängdes av.</p>	
 ÖKA OCH MINSKA	Används i kylnings- och uppvärmningslägen för att justera önskad rumstemperatur. Används även när timern ställs in för att justera tiden.	
<p>SVÄNGLÄGE</p>	När maskinen slagits på, ska du trycka på "SWING (SVÄNG)"-knappen, och ventilationsgallret svänger kontinuerligt upp och ner. Genom att trycka på knappen igen kommer rörelsen att stoppas och ventilationsgallret förblir i det stoppade läget. Svängläget kan bara justeras från fjärrkontrollen och kommer initialt att vara aktiverat som standard.	
<p>KOMPRESSORSKYDD</p>	Det råder en 3 minuters fördröjning för ström på. För att skydda kompressorn och de elektroniska komponenters livslängd ska du inte slå på enheten i minst 5 minuter efter att ha stängt av enheten.	

## WIFI-INSTÄLLNING OCH SMARTA FUNKTIONER

### WIFI-INSTÄLLNINGAR

#### INNAN DU KOMMER IGÅNG

- Se till att din router har en standard 2,4 GHz-anslutning.
- Om din router är dual-band, se till att båda nätverken har olika nätverksnamn (SSID). Leverantören av din router/internetleverantör kommer att kunna ge råd som är specifika för din router.
- Placera luftkonditioneringen så nära routern som möjligt under installationen.
- När appen har installerats på din telefon ska du stänga av dataanslutningen och se till att telefonen är ansluten till din router via WiFi.

#### HÄMTA APPEN TILL DIN TELEFON

- Hämta "SMART LIFE"-appen från din utvalda app-butik med hjälp av QR-koder nedan, eller genom att söka efter appen i din valda butik.



Android



IOS

#### ANSLUTNINGSMETODER TILLGÄNGLIGA FÖR INSTÄLLNINGAR

- Luftkonditioneringen har två olika inställningslägen, snabbanslutning och AP (åtkomstpunkt). Snabbanslutningen är ett snabbt och enkelt sätt att ställa in enheten. AP-anslutningen använder en direkt lokal WiFi-anslutning mellan telefonen och luftkonditioneringen för att ladda upp nätverksdetaljerna.
- Innan du startar installationen, med luftkonditioneringen inkopplad, men dock avslagen, ska du trycka och hålla in knappen hastighet i 3 sekunder (tills du hör ett pip) för att ange WiFi-anslutningsläget.
- Se till att enheten är i korrekt WiFi-anslutningsläge för den typ av anslutning du försöker nå. WiFi-lampans blinkande på luftkonditioneringsapparaten indikerar detta.

Typ av anslutning	Blinkningsfrekvenser
Snabbanslutning	Blinkar två gånger per sekund
AP (Åtkomstpunkt)	Blinkar en gång var tredje sekund

#### ÄNDRING MELLAN ANSLUTNINGSTYPER

Om du vill ändra enheten mellan de två WiFi-anslutningslägena ska du hålla hastighetsknappen intryckt i 3 sekunder.



## REGISTRERA APPEN

1. Tryck på knappen registrera längst ner på skärmen.



2. Läs integritetspolicyn och tryck på knappen Samtycka.

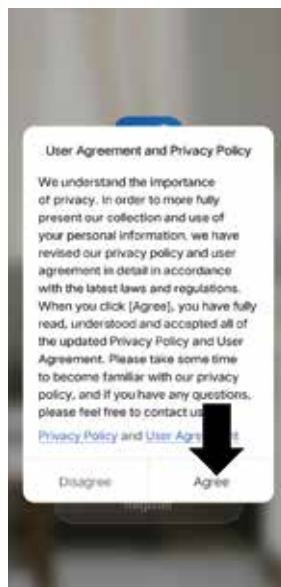

3. Ange din e-postadress eller telefonnummer och tryck på fortsätta för att registrera dig.



4. En verifieringskod skickas till dig med metoden som valts i steg 3. Ange koden i appen.

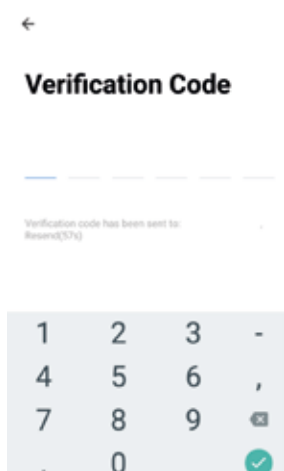

5. Ange lösenordet som du vill skapa. Ska bestå av 6-20 tecken med bokstäver och siffror.



6. Appen är nu registrerad. Den loggar automatiskt in dig efter registrering.

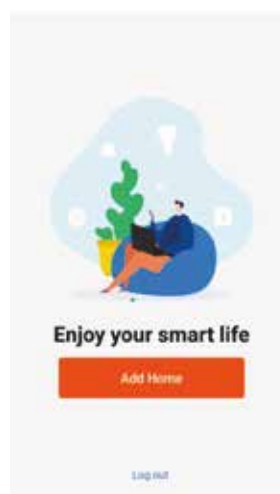

## UPPRÄTTANDE AV DITT HEM INOM APPEN

SMART LIFE är utformad så att den kan fungera med ett stort antal kompatibla smarta enheter i ditt hem. Det kan också ställas in för att fungera med flera enheter inom olika hus. Som sådan under installationsprocessen kräver appen att olika områden skapas och namnges för att möjliggöra enkel hantering av alla dina enheter. När nya enheter läggs till, tilldelas de ett av rummen som du har skapat.

### SKAPANDE AV RUM

1. Tryck på ADD HOME-knappen.

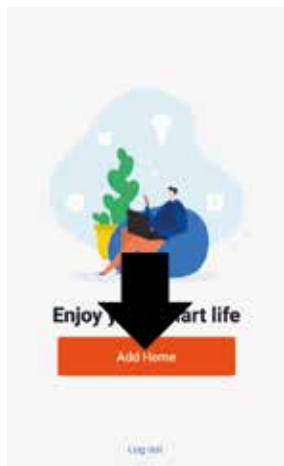

2. Ange ett namn för ditt hem.
3. Tryck på knappen för plats när du ska välja plats för ditt hem. (Se INSTÄLLNING AV DIN PLATS nedan)
4. Nya rum kan läggas till genom att trycka på alternativet LÄGGA TILL ETT RUM längst ner. (Se LÄGGA TILL ETT RUM nedan)
5. Avmarkera alla rum som inte krävs i appen.
6. Tryck på KLAR i det övre högra hörnet

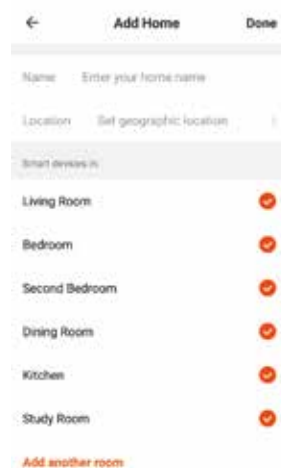

### INSTÄLLNING AV DIN PLATS

Använd fingret för att flytta den orange färgade HEM-symbolen. När symbolen ligger ungefär där ditt hem ska du trycka på knappen bekräfta i det övre högra hörnet.

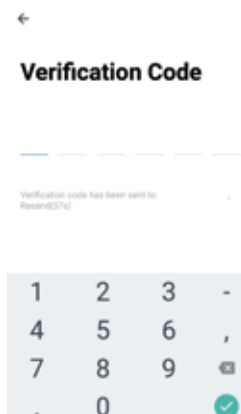

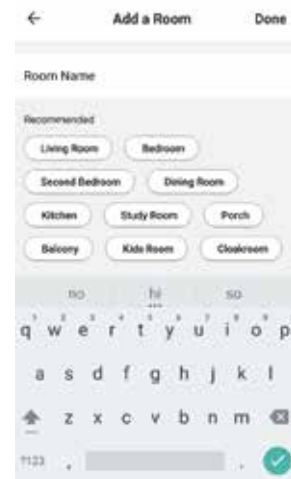

### LÄGGA TILL ETT RUM

Ange namnet på rummet och tryck på Klar i det övre högra hörnet





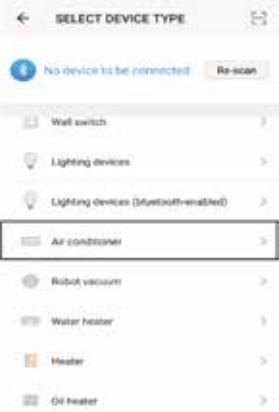

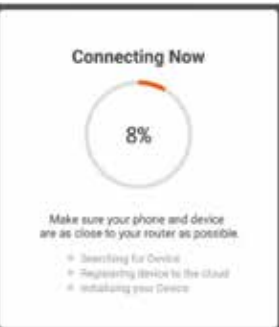
## ANSLUTA MED HJÄLP AV SNABBANSLUTNING

Innan du påbörjar anslutningen, ska du se till att enheten är i standby-läge med WIFI-lampan som blinkar två gånger per sekund. Om inte, ska du följa instruktionerna för att ändra anslutningsläget. Säkerställ också till att din telefon är ansluten till WIFI-nätverket. (Vi rekommenderar att du stänger av mobildata under installationen.)

<p>1. Öppna appen och tryck på "+" för att lägga till enhet, eller använd knappen Lägg till enhet.</p> 	<p>2. Välj typ av enhet som "Luftkonditionering".</p> 	<p>3. Se till att WIFI-lampan på luftkonditioneringen blinkar två gånger per sekund, och tryck sedan på den orange färgade knappen längst ner på skärmen för att bekräfta.</p> 
<p>4. Ange ditt WIFI-lösenord och tryck på bekräfta.</p> 	<p>5. Detta överför sedan inställningarna till luftkonditioneringen. Vänta tills det slutförs. Om detta misslyckas, försök igen. Om det fortfarande inte lyckas, ska du läsa igenom avsnittet felsökning för ytterligare hjälp.</p> 	

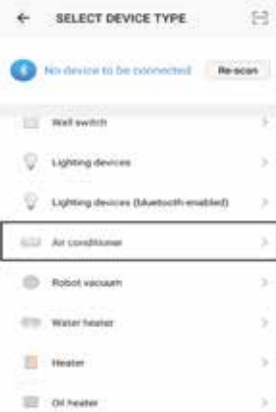
## ANSLUTA MED HJÄLP AV AP-LÄGE (ALTERNATIV METOD)

Innan du påbörjar anslutningen, ska du se till att enheten är i standby-läge med WIFI-lampan som blinkar en gång per sekund. Om inte, ska du följa instruktionerna för att ändra WiFi-anslutningsläget. Säkerställ också till att din telefon är ansluten till WIFI-nätverket. (Vi rekommenderar att du stänger av mobildata under installationen.)

<p>1. Öppna appen och tryck på "+" för att lägga till enhet, eller använd knappen Lägg till enhet.</p> 	<p>2. Välj typ av enhet som "Luftkonditionering".</p> 	<p>3. Tryck på knappen AP-läge längst upp till höger på skärmen.</p> 
<p>4. Se till att WIFI-lampan på luftkonditioneringen blinkar långsamt (en gång var tredje sekund), och tryck sedan på den orangefärgade knappen längst ner på skärmen för att bekräfta.</p> 	<p>5. Ange ditt WIFI-lösenord och tryck på bekräfta.</p> 	<p>6. Gå till nätverksinställningar i din telefon och anslut till "SmartLife xxx"-anslutning. Inget lösenord krävs. Återgå sedan till appen för att slutföra installationen.</p> 

Detta överför sedan inställningarna till luftkonditioneringen. När anslutningsprocessen har slutförts, ska du gå tillbaka till nätverksinställningarna i din telefon för att säkerställa att telefonen har anslutits till din WIFI-router igen.

## KONTROLLERA DIN ENHET GENOM APPEN

### HEMSKÄRMEN

**Ändra hem:** Om du har ett antal enheter i olika hus kan du växla mellan dem

**Miljöinformation:** Tillhandahåller utomhustemperatur och luftfuktighet baserat på de angivna platssuppgifterna

**Rum:** Använd för att visa enheterna som är inställda i varje rum

**Smart scen:** Låter dig programmera intelligent beteende baserat på den interna och externa miljön

**Lägga till enhet:** Lägg till en enhet i appen och gå igenom installationsprocessen.

**Rumshantering:** Tillåter att rum läggs till, tas bort eller byter namn.

**Lägga till enhet:** Lägg till en enhet i appen och gå igenom installationsprocessen.

**Profil:** Ger möjlighet att ändra inställningar och lägga till enheter med hjälp av en QR-kod från en vän.

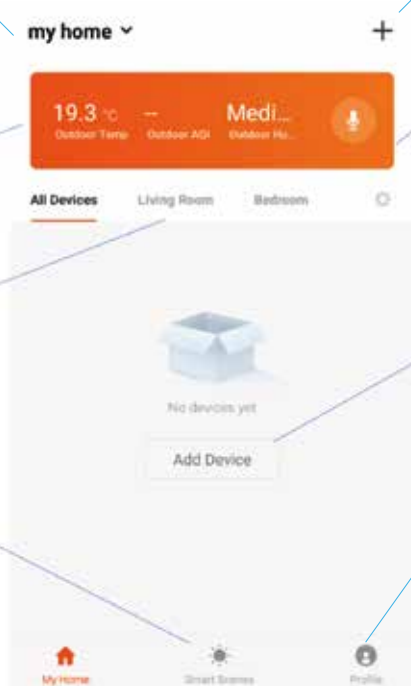

Varje enhet har sin egen post på startskärmen så att användaren antingen snabbt kan slå på eller av enheten eller ta sig in på enhetens skärm för att göra andra ändringar.

### ENHETSSKÄRM

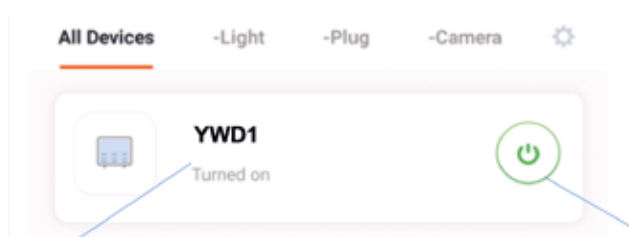

**Luftkonditioneringens namn:** Tryck för att öppna enhetsskärmen.

**PÅ/AV-knappen:** Används för att snabbt slå på/av enheten.

## ENHETSSKÄRM

Enhetskärmen är den huvudsakliga kontrollskärmen för luftkonditioneringen och ger åtkomst till kontrollerna för att ändra funktioner och inställningar



**Bakre:** Återgår till startskärmen

**Aktuell rumstemperatur:** Visar aktuell rumstemperatur

**LÄGE:** Växla luftkonditioneringens driftläge mellan kylning, uppvärmning, avfuktning och fläkt

**HASTIGHET:** Används för att ändra fläkthastigheten mellan låg, medel och hög. Observera att detta inte kan ändras i avfuktningläge.

**Ner-knappen för temperatur** Används för att sänka minska önskad temperatur

**Redigera namn:** Används för att ändra namnet på luftkonditioneringen

**Önskad rumstemperatur:** Visar önskad rumstemperatur

**Aktuellt läge:** Visar läget som luftkonditioneringen för närvarande är i

**SVÄNGA:** Används för att slå på/av den oscillerande svängfunktionen.

**SCHEMA:** Används för att upprätta en schemalagd drift. Ett antal av dessa kan kombineras för att specificera automatisk drift

**TIMER:** Används för att lägga till en timer för avstängning, medan enheten körs eller en på-timer medan enheten är avstängd

**UPP-knappen for temperatur** Används för att öka önskad temperatur

**PÅ/AV-knappen:** Används för att slå på/av enheten.

\* På grund av kontinuerlig utveckling av appen, kan layouten och tillgängliga funktioner komma att ändras.





## SMART SCENES ( SMARTA SCENER)

Smart Scenes är ett kraftfullt verktyg som ger möjlighet att anpassa driften av luftkonditioneringen baserat på förhållanden i rummet och påverkan utifrån. Detta ger användaren alternativet att ange mycket mer intelligenta åtgärder. Dessa är uppdelade i två kategorier Scen och automatisering.

### SCENE

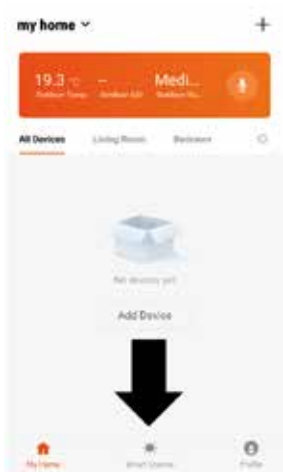

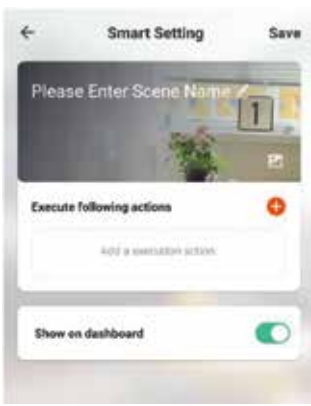

Scen gör det möjligt att lägga till en knapp med ett tryck på startskärmen. Knappen kan användas för att ändra ett antal inställningar på en gång och kan ändra alla inställningar i enheten. Ett antal scener kan enkelt ställas in, som tillåter användaren att enkelt växla mellan ett antal förinställda konfigurationer.

Nedan visa ett exempel på hur man ställer in en scen:

<p>1. Tryck på fliken Smart Scene längst ner på startskärmen.</p> 	<p>2. Tryck på Plus i det övre högra hörnet för att lägga till en smart scen.</p> 	<p>3. Välj scen för att skapa en ny scen.</p> 
<p>4. Tryck på pennan intill "Ange scennamn" för att mata in namnet på din scen.</p> <p>Visa på instrumentpanelen: Lämna detta på om du vill att scenen ska visas som en knapp på startskärmen.</p> <p>Tryck på Röd plus för att lägga till önskad åtgärd. Välj sedan den luftkonditionering från listan över enheter.</p> 	<p>5. Välj funktion, ställ in värdet för funktionen och tryck sedan på knappen bakåt i det övre högra hörnet för att återgå till föregående skärm.</p> 	
<p>6. När alla nödvändiga funktioner har lagts till, ska du trycka på knappen Spara i det övre högra hörnet för att slutföra och spara din nya scen.</p>		

## AUTOMATISERING

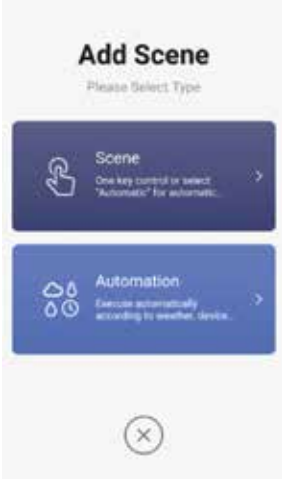
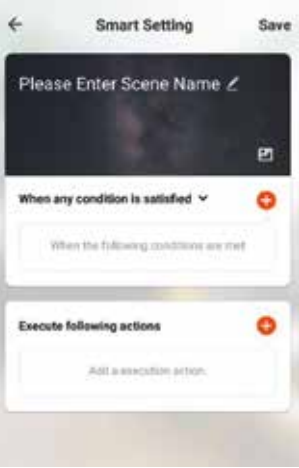
Automatisering gör att en automatisk åtgärd kan ställas in för enheten. Detta kan utlösas av tid, inomhustemperatur, luftfuktighet i rummet, väderförhållanden och en mängd andra faktorer.

<p>1. Tryck på fliken Smart Scene längst ner på startskärmen.</p> 	<p>2. Tryck på Plus i det övre högra hörnet för att lägga till en smart scen.</p> 	<p>3. Välj Automation (automatisering) för att skapa en ny automatiserad scen.</p> 
<p>4. Installationen liknar sceninställningen på föregående sida och innehåller ett extra avsnitt för att specificera en utlösare för scenen att starta.</p>  <p>Tryck på pennan intill "Ange scennamn" för att mata in namnet på din scen.</p> <p>Tryck på Röd Plus intill "När något villkor är uppfyllt" för att lägga till utlösare.</p> <p>Tryck på Röd Plus intill "Utför följande åtgärder" för att lägga till den åtgärd som krävs. Välj sedan den luftkonditionering från listan över enheter.</p>	<p>5. Välj villkoret när automatiseringen ska starta. Ett antal utlösare kan kombineras.</p> 	
<p>6. Välj funktion, ställ in värdet för funktionen och tryck sedan på knappen bakåt i det övre högra hörnet för att återgå till föregående skärm.</p> 	<p>7. När alla nödvändiga funktioner har lagts till, ska du trycka på knappen Spara i det övre högra hörnet för att slutföra och spara din nya scen.</p> <p>Automatiseringen är nu inställd. Den kan slås på/av med hjälp av växling på bilden som visas i steg 2.</p>	



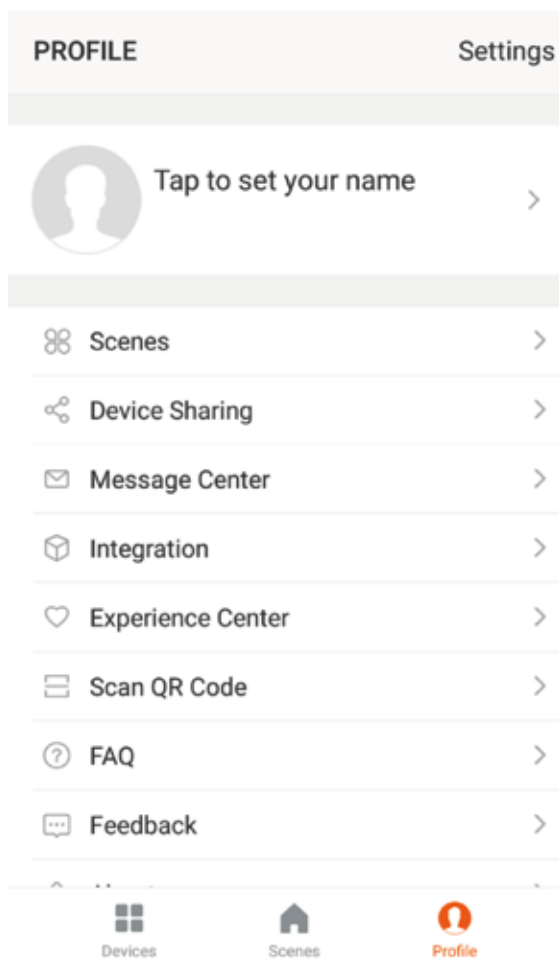

## FLIKEN PROFIL

Fliken profil ger dig möjlighet att redigera både dina uppgifter och använda de extra funktionerna i enheten.

### BYTA NAMN PÅ DIN ENHET

När du är inne i någon av enhetens skärmar kan du komma åt ytterligare inställningar för enheten genom att trycka på de tre punkterna i det övre högra hörnet. Det översta alternativet inom detta gör att du kan ändra enhetens namn till något som är relevant för användningen av produkten, t.ex. "Luftkonditionering i vardagsrummet". I menyn har du också möjlighet att ställa in ett mönsterlås eller ändra ditt lösenord.

### DELA ENHET

Detta gör att du kan dela åtkomsten till kontrollerna i din luftkonditionering med vänner och familj.

### INTEGRERING

Ger möjligt för enheten att integreras med din favorit hårdvara för automatisering hemmet som Google Home och Amazon Echo.

## D UNDERHÅLL



### VARNING!

Stäng av enheten och ta ut kontakten ur uttaget innan du rengör apparaten eller filtren, samt innan du sätter tillbaka filtren.

Torka av höljet med en mjuk, fuktad trasa. Använd inte starka kemikalier, bensin, rengöringsmedel eller andra rengöringslösningar.

## E FELSÖKNING

Luftkonditioneringen ska varken repareras eller plockas isär. Icke kvalificerad reparation upphäver garantin och kan leda till funktionsstörningar och orsaka personskador och skador på egendom. Använd den endast enligt anvisningarna i denna bruksanvisning och utför endast de åtgärder som rekommenderas här.

Problem	Orsaker	Lösningar
Luftkonditioneringen fungerar inte.	Det finns ingen elektricitet.	Kontrollera att enheten är inkopplad och att vägguttaget fungerar normalt.
	Omgivningstemperaturen är för låg eller för hög.	Använd maskinen endast med en rumstemperatur på mellan 7 och 35 °C.
	I kylningsläge är rumstemperaturen lägre än den inställda temperaturen I uppvärmningsläge är rumstemperaturen högre än den inställda temperaturen	Justera önskad rumstemperatur.
	I avfuktningläge är omgivningstemperaturen låg.	Se till att rumstemperaturen är över 17 °C för avfuktningläge.
	Exponerad för direkt solljus.	Använd gardiner för att reducera värmen från solen.
Kylnings- eller uppvärmnings-effekten är dålig.	Dörrar eller fönster är öppna; det finns mycket folk; eller i kylningsläge finns det andra värmekällor (t.ex. kylskåp).	Stäng dörrar och fönster. öka effekten på luftkonditioneringen.
	Filterskärmen är smutsig.	Rengör eller byt ut filterskärmen.
	Luftintag eller luftutsläpp är blockerat.	Rensa hindren; se till att enheten är installerad enligt instruktionerna.
Luftkonditioneringen läcker.	Enheter är inte rak.	Använd ett vattenpass för att kontrollera att enheten är horisontell. Om den inte ska tas bort från väggen och göras rät.
	Avloppsriöret är blockerat.	Kontrollera att avloppsriöret inte är blockerat eller förträngt.
Kompressorn fungerar inte.	Överhettningsskydd fungerar.	Vänta i 3 minuter tills temperaturen har sänkts och starta sedan om maskinen.
Fjärrkontrollen fungerar inte.	Avståndet mellan maskinen och fjärrkontrollen är för långt.	Se till att fjärrkontrollen är närmare luftkonditioneringsapparaten och säkerställ att fjärrkontrollen riktar sig direkt mot mottagaren för fjärrkontrollen.
	Fjärrkontrollen är inte i linje med mottagaren för fjärrkontrollen.	
	Batterierna är döda.	Byt ut batterierna.

Om det uppstår problem som inte listas i tabellen eller om de rekommenderade lösningarna inte fungerar, kontakta servicecentret.

## F FELKODER

Felkod	Felbeskrivning	Felkod	Felbeskrivning
F1	Fel på kompressorns IPM	FE	EE-fel (utomhus)
F2	PFC / IPM-fel	PA	Skydd mot avvikande temperatur för returluft
F3	Fel vid start av kompressor	P1	Överhettningsskydd ovanpå kompressorn
F4	Kompressorn är i otakt	PE	Avvikande cirkulation av köldmedium
F5	Funktionsstörning detekterad på plats av slingan	PH	Skydd för avgastemperatur
FA	Överströmsskydd mot fasström	PC	Överbelastningsskydd av spiralrör (utomhus)
P2	Underspänningsskydd för DC-busspänning	E3	Feedback om fel på DC-fläkt (inomhus)
E4	Kommunikationsfel (inomhus och utomhus)	P6	Skydd mot överbelastning av spiralrör (inomhus)
F6	PCB-kommunikationsfel	P7	Skydd mot avfrostning på spiralrör (inomhus)
P3	Inspänningsskydd för växelström	E2	Fel på sensor för inomhusets spiralrör
P4	Överströmsskydd för växelström	E1	Fel på temperaturgivare (inomhus)
P5	Underspänningsskydd för växelström	P8	Detekteringsfel för nollgenomgång (inomhus)
F7	Fel på spolens sensor (utomhus)	EE	EE-fel (inomhus)
F8	Fel på sugrörets sensor	E5	Fel på motorn för vattenstänk
E0	Fel avtappningsrörets sensor	E8	Feedback om fel på fläkt
E6	Fel på temperaturgivare (utomhus)	FL	Vattentätt skydd
E7	Fel på fläktmotor (utomhus)		

## G GARANTIVILLKOR

Med luftkonditioneringen följer en 24-månaders garanti, som gäller från och med inköpsdatumet. Allt material- och tillverkningsfel repareras eller ersätts kostnadsfritt inom denna garantiperiod. Följande regler gäller:

1. Vi vägrar uttryckligen alla ytterligare skadestånd, inklusive krav på indirekta skador.
2. Eventuella reparationer eller byte av delar under garantitiden, innebär inte en förlängning av garantiperioden.
3. Garantin ogiltigförklaras om eventuella ändringar har gjorts, icke äkta delar monterats eller reparationer utförts av tredje part.
4. Delar som utsätts för normalt slitage, såsom filter täcks inte av garantin.
5. Garantin gäller endast när du visar upp den ursprungliga, daterade inköpsfakturan och om att inga ändringar har gjorts på produkten eller inköpsfakturan.
6. Garantin är ogiltig för skador som orsakats av försummelse eller av åtgärder som avviker från de som finns i denna bruksanvisning.
7. Fraktkostnader och risker som kan uppkomma under transport av luftkonditioneringen eller delarna ska alltid belastas köparen.
8. Skada som uppstår av att inte ha använt lämpliga filter omfattas inte av garantin.

För att förhindra onödiga utgifter, rekommenderar vi att du alltid läser bruksanvisningen noggrant. Ta luftkonditioneringen till din återförsäljare för reparationer om dessa anvisningar inte ger någon lösning.

Kassera inte elektriska apparater som sorterat kommunalt avfall, utan använd separata insamlingsanläggningar. Kontakta din lokala myndighet för information angående tillgängliga insamlingsystem. Om elektriska apparater kasseras i deponier eller tippar, kan farliga ämnen läcka ut i grundvattnet och upptas i livsmedelskedjan, vilket skadar din hälsa och välbefinnande. När du byter ut gamla apparater med en ny, är återförsäljaren juridiskt skyldig att ta tillbaka din gamla apparat för bortskaffande utan kostnad. Kasta inte batterier i öppen eld, där de kan explodera eller frigöra farliga vätskor. Om du byter ut eller förstör fjärrkontrollen, ska du ta ur batterierna och kassera dem i enlighet med gällande föreskrifter eftersom de är skadliga för miljön.

**Miljöinformation:** Denna utrustning innehåller fluorerade växthusgaser som omfattas av Kyotoprotokollet. Den ska endast underhållas eller demonteras av professionell utbildad personal.

Denna utrustning innehåller R-290-köldmedium i den mängd som anges i tabellen ovan. Ventilera inte R-290 ut i atmosfären: R-290, är en fluorerad växthusgas med en global uppvärmningspotential (GWP) = 3.

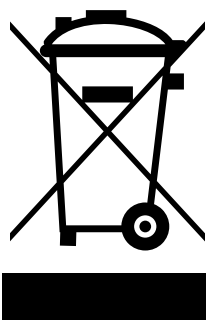



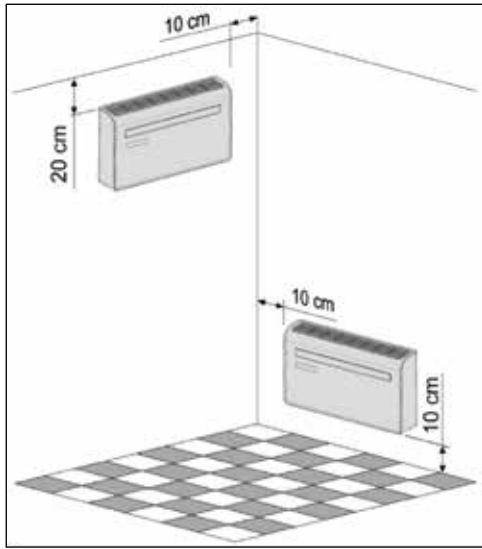

①

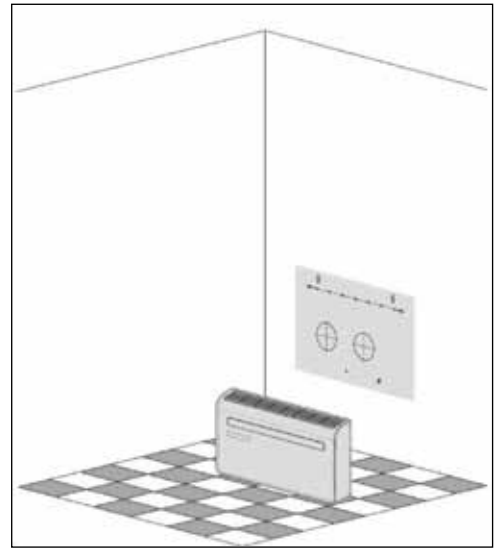

②

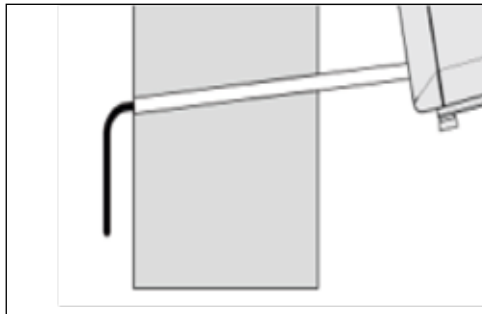

③

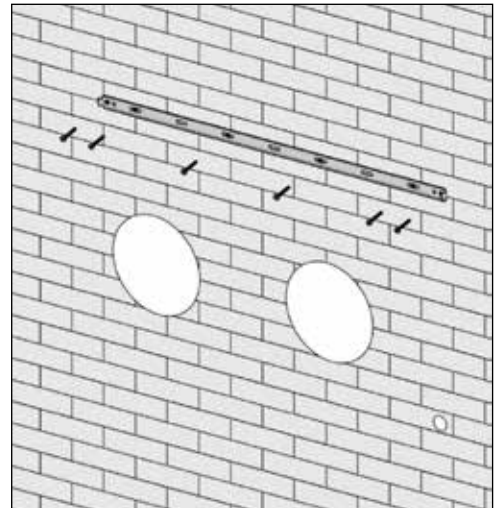

④

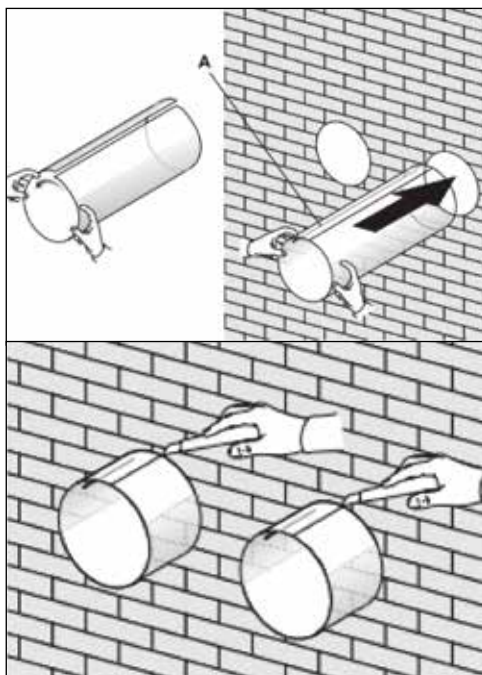

⑤

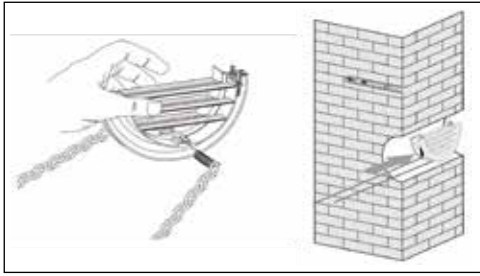

6

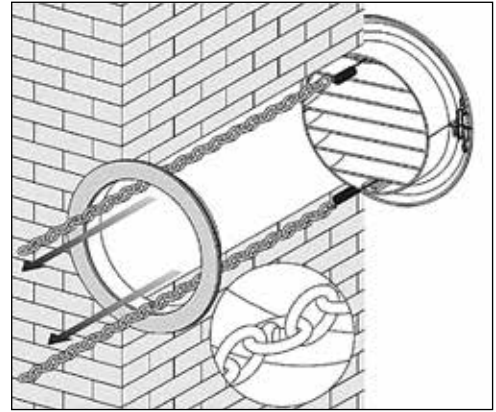

7

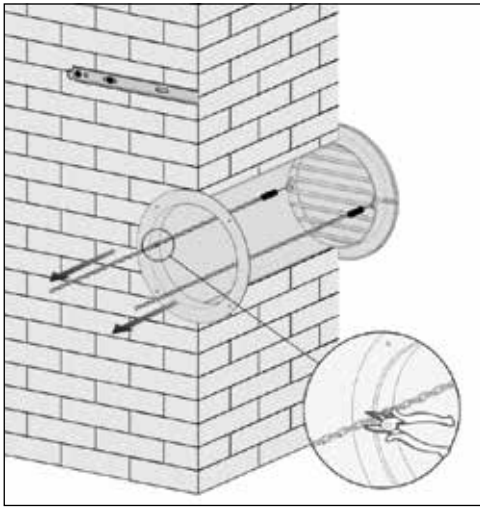

8

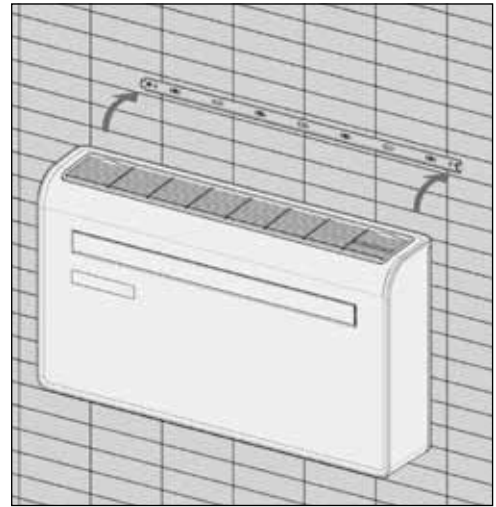

9

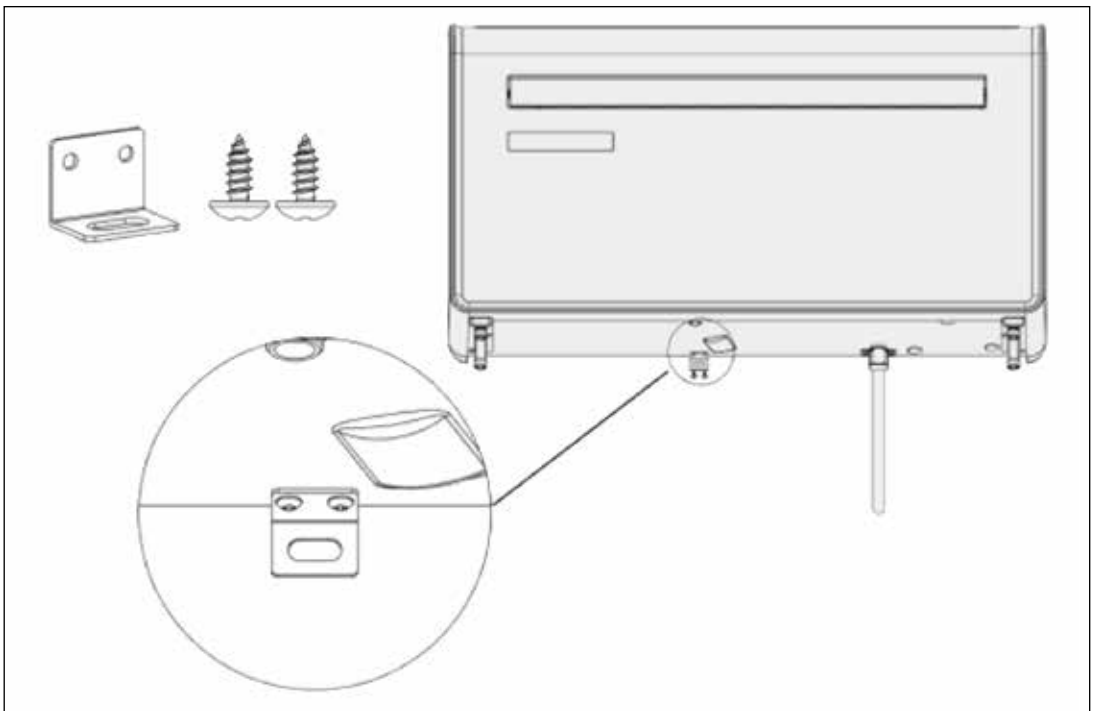



## Distributed in Europe by PVG Holding B.V.

- Ⓓ Benötigen Sie weitere Informationen oder treten Probleme auf, besuchen Sie bitte unsere Website [www.qlima.com](http://www.qlima.com), oder setzen Sie sich mit unserem Kundendienst in Verbindung (Telefonnummer auf [www.qlima.com](http://www.qlima.com)).
- Ⓚ For alle yderligere oplysninger eller ved eventuelle problemer med apparatet henvises til [www.qlima.com](http://www.qlima.com) eller det lokale Kundecenter (telefonnumre findes i [www.qlima.com](http://www.qlima.com)).
- Ⓢ Si necesita información o si tiene algún problema, visite nuestra página Web [www.qlima.com](http://www.qlima.com), o póngase en contacto con el servicio cliente (hallará el número de teléfono en [www.qlima.com](http://www.qlima.com)).
- Ⓕ Si vous souhaitez obtenir des informations supplémentaires ou si vous rencontrez un problème, rendez-vous sur notre site Web ([www.qlima.com](http://www.qlima.com)) ou contactez notre service client (vous trouverez l'adresse et numéro de téléphone sur [www.qlima.com](http://www.qlima.com)).
- Ⓕ Jos haluat huoltoapua, lisätietoja tai laitteen kanssa tulee ongelmia, tutustu verkkosivustoon osoitteessa [www.qlima.com](http://www.qlima.com) tai kysy neuvoa PVG kuluttajapalvelukeskuksesta ([www.qlima.com](http://www.qlima.com)).
- Ⓛ If you need information or if you have a problem, please visit the our website ([www.qlima.com](http://www.qlima.com)) or contact our sales support (you find its phone number on [www.qlima.com](http://www.qlima.com)).
- Ⓘ Per informazioni e in caso di problemi, visitate il sito Web [www.qlima.com](http://www.qlima.com) oppure contattate il Centro Assistenza Clienti (per conoscere il numero di telefono, consultate [www.qlima.com](http://www.qlima.com)).
- Ⓝ Hvis du trenger informasjon, eller hvis du har et problem med produktet, kan du gå til nettsidene [www.qlima.com](http://www.qlima.com). Alternativt kan du kontakte med PVG' forbrukertjeneste (telefonnummeret i [www.qlima.com](http://www.qlima.com)).
- Ⓝ Als u informatie nodig hebt of als u een probleem hebt, bezoek dan de onze website ([www.qlima.com](http://www.qlima.com)) of neem contact op met de afdeling sales support (adres en telefoon op [www.qlima.com](http://www.qlima.com)).
- Ⓟ Se necessitar de informações ou se tiver problemas, visite o Web site [www.qlima.com](http://www.qlima.com) ou contacte o Centro de Assistência (número de telefone o [www.qlima.com](http://www.qlima.com)).
- Ⓟ W przypadku problemów i w celu uzyskania szczegółowych informacji odwiedź stronę internetową Qlima dostępną pod adresem [www.qlima.com](http://www.qlima.com) lub skontaktuj się z Centrum kontaktów Qlima ([www.qlima.com](http://www.qlima.com)).
- Ⓢ Om du behöver service eller information eller har problem med apparaten kan du besöka [www.qlima.com](http://www.qlima.com) eller kontakta Qlima kundtjänst (du hittar telefonnumret på [www.qlima.com](http://www.qlima.com)).
- Ⓛ Če želite dodatne informacije, obiščite spletno mesto podjetja na naslovu [www.qlima.com](http://www.qlima.com) ali pokličite na telefonsko ([www.qlima.com](http://www.qlima.com)).
- Ⓓ Daha fazla bilgiye ihtiyaç duyarsanız veya bir sorunla karşılaşırsanız, [www.qlima.com](http://www.qlima.com) adresindeki Qlima İnternet sitesini ziyaret edin veya ülkenizde bulunan Qlima müşteri merkeziyle iletişime kurun (telefon numarasını: [www.qlima.com](http://www.qlima.com)).

