



FR DEBROUSSAILLEUSE THERMIQUE 42,7CC
Manuel d'instructions et d'utilisation

Réf. / Art. Nr. : PRDEBT431A / 515846



AVERTISSEMENT :

Lire et assimiler ce manuel avant d'assembler ou d'utiliser ce produit.

Une utilisation incorrecte du produit pourrait causer de graves blessures et des dommages.

Conserver ce manuel pour pouvoir le consulter ultérieurement.

Importé par : Ribimex SA ; 56 Route de Paris - FR-77340 Pontault-Combault
[v_2017-04-18]

FR –

I. Nomenclature

II. Caractéristiques techniques

III. Consignes de sécurité

IV. Mise en route

V. Utilisation

VI. Entretien et Entreposage

I. NOMENCLATURE

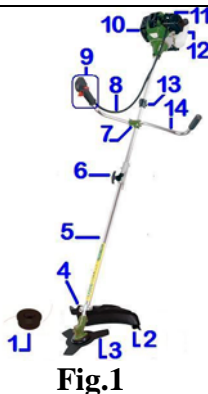
1- Bobine de coupe en Nylon 2- Lame coupe fil 3- Lame métal 4- Capot de protection 5- Tube 6- Connecteur tube 7- Platine support poignée 8- Câble 9- Poignée de commande (voir Fig.8) 10- Couvercle du filtre à air 11- Cordon de démarrage 12- Réservoir essence 13- Support pour harnais 14- Poignée	 <p>Fig.1</p>
---	---

II. CARACTERISTIQUES

Description	Débroussailleuse Thermique 42,7cm ³
Référence	PRDEBT431 / 515846
Modèle / Type	BC415-2
Moteur	TT1E40F-5 monocylindre 2 temps
Cylindrée	42,7cm ³
Puissance moteur	1,2kW à 7500 min ⁻¹
Essence	Mélange 40 Essence : 1 huile pour moteur 2 temps
Capacité du réservoir essence	1200cm ³ (1,20 l)
Bougie	Type LD BM6A
Moteur - Vitesse max	9000 min ⁻¹
Moteur - Vitesse au ralenti	3000 min ⁻¹
Largeur de coupe	Lame: Ø 255mm / Fil: Ø 410mm
Bobine	2 fils Ø2.5mm x 2.5m
Lame métal	Trois dents Ø 255mm
Vitesse maximum de l'arbre en sortie	8000 min ⁻¹ (tours/minute)
Niveau de pression acoustique (L _{PA})	102dB(A) K=3dB(A)
Niveau de puissance acoustique (L _{WA})	113dB(A) K=3dB(A)
Poids net (kg)	7,20 Kg env.

Niveau de vibrations K=1,5m/s²

	Poignée avant		Poignée arrière	
	Au ralenti	En fonction	Au ralenti	En fonction
Débroussailleuse	3,739m/s ²	5,259m/s ²	4,901m/s ²	4,938m/s ²
Coupe-bordure	3,766m/s ²	6,566m/s ²	5,116m/s ²	9,661m/s ²

III. CONSIGNES DE SÉCURITÉ



Avant d'utiliser ce produit, veuillez lire attentivement et assimiler l'ensemble des consignes de sécurité et instructions.



Conserver ce manuel à portée de main pour toute référence ultérieure.

Laisser le manuel avec le produit (par ex. lors de son utilisation, lors de son prêt, lors de la cession ou transfert de propriété du produit).



ATTENTION : L'utilisation de ce produit est réservée à des utilisateurs qualifiés, ayant au préalable lu ce manuel d'instructions

Seuls des adultes ayant reçu des instructions adéquates doivent utiliser ce produit.

Cet appareil n'est pas prévu pour être utilisé par des personnes (y compris les enfants) dont les capacités physiques, sensorielles ou mentales sont réduites, ou des personnes dénuées d'expérience ou de connaissance, sauf si elles ont pu bénéficier, par l'intermédiaire d'une personne responsable de leur sécurité, d'une surveillance ou d'instructions préalables ou formation concernant l'utilisation de l'appareil.

3.1- Pour votre sécurité



1. Ne jamais utiliser ce produit lorsqu'on est fatigué, malade, énervé, sous l'influence de médicaments entraînant vertige ou somnolence, ou encore sous l'influence de l'alcool ou de drogues.



2. Porter des équipements de protection : gants, chaussures de sécurité, des vêtements moulants, des lunettes ou visière de protection, un casque de sécurité et un casque anti-bruit.

Porter les gants anti-vibrations

3. Maintenir le produit, y compris les éléments de coupe, bien entretenu.

4. Les personnes qui utilisent de manière régulière et répétitive le produit devront surveiller attentivement l'état de leurs mains et de leurs doigts.

Si des symptômes apparaissent (ex. syndrome du canal carpien), veuillez consulter votre médecin.



5. Observer les précautions d'usage avec le carburant.

Essuyer immédiatement l'essence répandue et éloigner le bidon d'essence d'au moins 3 mètres avant de mettre le moteur en marche.



6. Ne tolérer aucune flamme ou source d'étincelles à proximité de l'endroit où est entreposée l'essence et pendant la préparation du mélange ou le remplissage du réservoir.

(S'abstenir de fumer, de faire du feu ou d'utiliser un outil produisant des étincelles.)



7. Ne jamais fumer en manipulant l'essence ou en utilisant le produit



8. Ne pas mettre le produit en marche ou utiliser à proximité d'autres personnes.

Ne pas tolérer la présence d'enfants ou d'animaux sur le lieu de travail.

Faire éloigner toute personne ou animal d'au moins 15m avant de mettre en marche et d'utiliser le produit.

Garder les enfants éloignés

L'utilisation de ce produit est interdite aux enfants et adolescents

Le produit ne doit pas être laissé à la portée des enfants ou dans

l'environnement des enfants. Ne laissez jamais des enfants l'utiliser. Il

convient de surveiller les enfants pour s'assurer qu'ils ne jouent pas avec le produit.

Ne jamais laisser le produit sans surveillance.



9. Avant de commencer à travailler, dégager le lieu de travail, bien se caler les pieds pour assurer sa posture.

10. Lorsque le moteur est en marche, tenir fermement le produit à deux mains. Saisir la poignée et le guidon à pleine main (le pouce et l'index doivent encercler la poignée).

11. Ne jamais approcher la main ou toute autre partie du corps de l'élément de coupe lorsque le moteur est en marche.

12. Avant de mettre le moteur en marche, vérifier que rien ne touche l'élément de coupe.



13. Pour procéder au démarrage, poser l'appareil sur un sol plat et tirer sur la cordelette du démarreur en tenant fermement le tube de l'appareil de sorte que l'élément de coupe n'entre pas en contact avec le sol et les obstacles environnants.

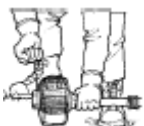

14. Ne jamais tirer sur la corde de démarrage en actionnant simultanément la gâchette d'accélérateur lorsque le produit est tenu d'une main.

Ce mode opératoire est strictement interdit.

15. Si l'élément de coupe continue de tourner, arrêter le moteur, puis régler la vis de réglage du ralenti après avoir vérifié qu'aucun obstacle n'entrave le mouvement de la gâchette d'accélérateur.

16. Lors du déplacement du produit, le moteur doit être arrêté.

Porter le produit avec la protection sur l'élément de coupe et loin de votre corps. Veillez à ne pas vous brûler contre la coque du moteur.



17. Avant de se servir du produit, toujours contrôler l'état du produit et vérifier qu'il n'y a pas de trace d'usure, de pièces desserrées ou de endommagées.



Ne jamais utiliser un produit endommagé, mal réglé, mal monté ou dépourvu de ses capots de protection.

Vérifier que l'élément de coupe s'immobilise lorsque qu'on relâche la gâchette d'accélérateur.

18. Toute intervention d'entretien non décrite dans le présent mode d'emploi doit être confiée à un personnel d'entretien qualifié.



19. Toujours arrêter le moteur avant de poser le produit

▲ L'élément de coupe ne doit plus être en mouvement lorsque vous posez le produit.

20. Ne pas exposer et ne pas utiliser pendant des intempéries : ne travaillez jamais si le temps est mauvais (pluie, neige, fort vent...), si la visibilité est insuffisante ou si la température est trop basse ou trop élevée.



21. Maintenir la poignée toujours propre et sèche ; essuyer immédiatement toute trace d'huile, de graisse ou de carburant.



22. Utiliser le produit uniquement en plein air ou dans un local bien ventilé. Ne jamais mettre en marche ou laisser tourner le moteur dans un local fermé. Les gaz d'échappement sont dangereux car ils contiennent du monoxyde de carbone.



23. Ne pas utiliser le produit juché sur une échelle ou tout autre lieu ne garantissant pas un bon équilibre.

24. Prendre garde au rebond, particulièrement dangereux car le produit risque d'échapper des mains. On appelle rebond un brusque mouvement vers le haut ou latéral du produit lorsque l'élément de coupe bute contre quelque chose de dur.

Le rebond peut entraîner une perte de contrôle du produit.

25. Pour transporter le produit :

- Le moteur doit être arrêté ;
- Une fois le moteur arrêté, attention celui-ci est encore chaud. Risque de brûlure : ne pas toucher la coque du moteur.
- Recouvrir l'élément de coupe d'une protection.

26. Attention ! Risques de brûlure : Ne jamais toucher le corps du moteur ou l'élément de coupe à mains nues quand le moteur est en marche ou immédiatement après l'arrêt du moteur.

27.1. Familiarisez-vous avec les commandes de contrôles et l'utilisation du produit. En cas d'urgence : sachez arrêter rapidement l'unité et le moteur ; et sachez décrocher le harnais rapidement

27.2. Ranger le produit en état de repos : lorsqu'il n'est pas utilisé, il est recommandé de ranger le produit dans des locaux secs, de le placer hors de portée des enfants, soit en hauteur soit sous clef.

27.3. Ne pas forcer sur le produit : le produit travaillera mieux et sera plus sûr à la vitesse et à l'usage pour lesquels il est prévu. Il exécutera mieux son travail et d'une manière plus sûre, s'il est uniquement utilisé pour l'usage auquel il a été destiné.

27.4. Retirer les clés de réglage : prendre l'habitude de vérifier que les clés de réglage sont retirées du produit avant de mettre en marche.

27.5. Les interrupteurs défectueux doivent être remplacés par un service agréé. Ne pas utiliser l'outil si l'interrupteur ne commande plus ni l'arrêt ni la marche.

27.6. Avertissements : l'utilisation de tout accessoire, autre que ceux recommandés dans les instructions, peut présenter un risque de blessures des personnes et animaux et de dommages aux biens.

L'utilisateur et/ou l'opérateur de l'outil sont seuls responsables des dommages et blessures causés aux biens et aux personnes.

27.7. Remarques

Les consignes de sécurité et les instructions indiquées dans la présente notice ne sont pas en mesure d'illustrer d'une manière exhaustive toutes les conditions et les situations qui peuvent se produire.

L'utilisateur et/ou l'opérateur doivent utiliser l'outil avec bon sens et prudence notamment en ce qui concerne ce qui n'est pas indiqué dans ce manuel.

3.2- Précautions à observer pour éviter l'effet de rebond ou retour



AVERTISSEMENT

Pour éviter tout accident ou blessure, observer les consignes ci-après lors de l'emploi du produit :

(1) Une bonne compréhension du phénomène de rebond permet de prévoir les situations où il risque de se produire et d'éviter d'être pris par surprise. Cet effet de surprise peut favoriser les accidents.



(2) Tenir fermement le produit à deux mains par la poignée. Une bonne prise aide à maîtriser le produit en cas de rebond.

(3) Avant de commencer à couper, vérifier que la zone de travail est dégagée.

Éliminer au préalable tout obstacle sur lequel l'élément de coupe risquerait de buter.

(4) Faire tourner le moteur à vitesse élevée pendant la coupe.

(5) Ne pas travailler en tenant le produit à bout de bras.

Toujours garder une position stable et un bon équilibre.

(6) Observer les recommandations du fabricant en matière d'entretien ou d'affûtage de l'élément de coupe.

(7) Comme rechange, n'utiliser que des accessoires d'origine ou recommandés par le fabricant.

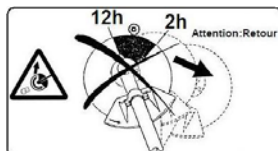

(8) Effet de rebond ou retour

- Un retour incontrôlé de la lame peut se produire lors de l'utilisation de la débroussailleuse.

- Ce phénomène de retour se produit en particulier lors de coupes effectuées

dans l'angle critique de la lame, à savoir l'angle compris entre 12h et 2h.

- Ne jamais utiliser la débroussailleuse dans l'angle de lame compris entre 12h et 2h.

- Ne jamais utiliser un tel angle de lame pour la coupe de matériaux solides tels que buissons, racines etc. dont le diamètre est supérieur à 3cm, car la débroussailleuse pourrait alors être projetées violemment sur le côté et pourrait ainsi provoquer des blessures.

- Ce retour incontrôlé de la lame risque davantage de se produire lorsque l'utilisateur ne peut voir le matériau à couper.

- Ce retour incontrôlé peut être à l'origine de blessures graves voire fatales, tant sur l'utilisateur que sur des tierces personnes ou des animaux. Toujours maintenir les personnes et les animaux à au moins 15m de la machine.

Attention à l'effet de retour !

Un retour incontrôlé de la lame peut se produire lors de l'utilisation de la débroussailleuse, notamment lorsque la lame en rotation rencontre ou butte un objet dur ou solide dans la zone critique (c.à.d. l'angle de la lame compris entre 12h et 2h). Risque de blessures graves voire fatales.



Vérification après une chute ou autres chocs.

Vérifiez minutieusement l'appareil et repérez tout dommage éventuel. Toute pièce endommagée doit être correctement remplacée ou réparée par un service après-vente agréé.

Une inspection quotidienne minutieuse doit être réalisée avant utilisation et après une chute ou un choc afin d'identifier les défauts importants. Ne pas utiliser la machine tant que les défauts n'ont pas été réparés.

Pour une bonne utilisation, après chaque période de travail respecter une période de repos (par exemple : faites une pause de 10minutes après une période de travail de 30minutes).

Attention ! Des réglementations nationales peuvent limiter l'utilisation de la machine.

Respectez les réglementations nationales ou locales en vigueur en matière de prévention des accidents.

Respecter les prescriptions de sécurité nationales spécifiques publiées par exemple par les caisses professionnelles d'assurances mutuelles, caisses de sécurité sociale, services pour la protection du travail et autres organismes compétents.

ATTENTION ! Une réglementation nationale ou locale (par exemple concernant le bruit de voisinage) peut limiter l'utilisation de la machine à certaines heures. Se renseigner auprès de votre mairie ou commune

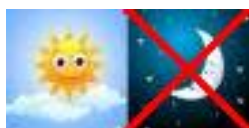

Rappel : il est important d'utiliser le harnais fourni.

Rappel : veiller à conserver la machine en bon état de fonctionnement, pour cela effectuer un entretien régulier de la machine et après chaque utilisation.

Tout manquement ou tout défaut de maintenance adéquate réduit la durée de vie de la machine et augmente le risque de pannes et d'accidents.

Afin de préserver le système de sécurité, pendant toute la durée de vie de la machine, il est important d'effectuer un entretien et une maintenance adéquate, de NE PAS utiliser des pièces de rechange non-conforme, ou de procéder soi-même au démontage de la machine ou de modifier les éléments de sécurité

3.3- Symboles

3.3.1- Symboles gravés sur le produit



AVERTISSEMENT – Pour une utilisation et un entretien sûrs, les symboles sont gravés en relief sur la machine.

Selon ces indications, attention à ne pas commettre d'erreur.



Orifice de remplissage du "MELANGE "

Emplacement : Près du bouchon de carburant



Starter : position fermée

Emplacement : cache de filtre à air



Starter : position ouverte

Emplacement : cache de filtre à air

3.3.2- Symboles étiquetés sur la machine

	Lire le manuel avant d'utiliser cette machine.
	Lisez, cherchez à comprendre et suivez toutes les instructions.
	Attention ! Surface chaude. Risque de brulures. Ne jamais toucher une surface chaude.
	Porter des équipements de protection individuel : casque, lunettes de protection et protège oreilles. Porter des chaussures et gants de protection.
	Attention au risque de blessures dû à l'élément de coupe.
	Attention au risque de projection d'objets heurtés par l'élément de coupe. Ne jamais utiliser le produit sans le capot de protection correctement assemblé.
	Tenir toutes les personnes et animaux éloignés de la machine et de la zone de travail, à une distance de 15m minimum.
	Attention ! Les gaz d'échappement sont dangereux car ils contiennent du monoxyde de carbone. Utiliser le produit uniquement en plein air ou dans un local bien ventilé. Ne jamais mettre en marche ou laisser tourner le moteur dans un local fermé.
	Ne pas utiliser le produit par mauvais temps : sous la pluie ou lors d'intempéries, de fort vent, lors de grand froid ou de grande chaleur, ou de brouillard ou toutes autres conditions susceptibles de réduire la visibilité. Travailler par mauvais temps est cause de fatigue et de risque accru d'accident : sol glissant, etc.
	Ne tolérer aucune flamme nue ou source d'étincelles à proximité de l'endroit où est entreposée l'essence, pendant la préparation du mélange ou le remplissage du réservoir, et pendant l'utilisation du produit.
	Attention à l'effet de retour ! Un retour incontrôlé de la lame peut se produire lors de l'utilisation de la débroussailleuse, notamment lorsque la lame en rotation rencontre ou butte un objet dur ou solide dans la zone critique (c.à.d. l'angle de la lame compris entre 12h et 2h). Risque de blessures graves voire fatales. (Lire la section 3.2)
	Avant toute intervention (ex. entretien, réglage, maintenance...) TOUJOURS arrêté le moteur, laissez-le refroidir, et assurez-vous que l'élément de coupe ne soit plus en mouvement.

IV. MISE EN ROUTE

4.1- Déballage

Retirez le produit de son emballage.

Vérifiez que le produit ne présente de dégâts.

4.2- Contenu

- Groupe moteur
- Poignée
- 1 bobine Nylon
- 1 lame métal
- Capot de protection
- Sangle
- Trousse outils
- 1 bidon

4.3- Assemblage



ATTENTION ! Travailler avec des gants pour ne pas risquer de se blesser sur les dents de la lame.

4.3.1- Assemblage de la poignée

Fig.2 : a- Platine de support (partie supérieure) ; b- Vis ; c- Ecrou ; d- Vis ; e- Fiche de connexion

1. Mettre la poignée (14) sur la platine de support (7) et positionner la partie supérieure (a) puis serrer les vis (b).
2. Insérer la poignée de contrôle (9) sur le tube de la poignée (14) puis fixer à l'aide de l'écrou (c) et de la vis (d).
3. Régler la poignée dans une position de travail confortable. Puis serrer fermement les vis (b).
4. Insérer la fiche (e) dans la prise sur le groupe moteur.

4.3.2- Assemblage du tube

Fig.3 : a- Tube coté moteur ; b- Plaque de blocage ergot ; c- Déverrouillage ergot de sécurité ; d- poignée ; e- encoche d'accroche ergot de sécurité ; f- arbre entrainement tube accessoire ; g- arbre d'entrainement moteur ; h- ergot de sécurité ; 5- tube accessoire ; 6- connecteur.

- 1- Desserrer la poignée (d) jusqu'à ce que la plaque de blocage (b) se relève.
- 2- Insérer le tube de (5) dans le connecteur.
 - 2.1- Veillez à aligner parfaitement l'arbre d'entrainement (f) avec l'arbre moteur (g).
 - 2.2- Assurez-vous que l'ergot (h) s'enclenche dans l'encoche (e) ; si tel est le cas, le tube (5) ne peut plus sortir du connecteur. Tirez sur le tube (5) pour vous en assurer.
- 3- Abaisser la plaque de blocage (b).
- 4- Puis serrer la poignée (d).

NOTES: (a) Assurez-vous que l'ensemble soit fermement et solidement assemblé. Si besoin, tirer et tourner le tube (5) pour s'assurer que l'ensemble soit correctement connecté.

(b) Il est important que l'ergot s'enclenche dans l'encoche pour éviter que le tube (5) ne tourne pas sur lui-même et qu'il ne se déloge pas du connecteur pendant l'utilisation.

5- Pour démonter le tube : dévisser la poignée (d) jusqu'à ce que la plaque de blocage (b) se relève. Maintenir appuyer le bouton de déverrouillage de l'ergot (c) (pour dégager l'ergot de l'encoche) et tirer sur le tube, avec un léger mouvement de rotation, jusqu'à ce qu'il sorte du connecteur (6).

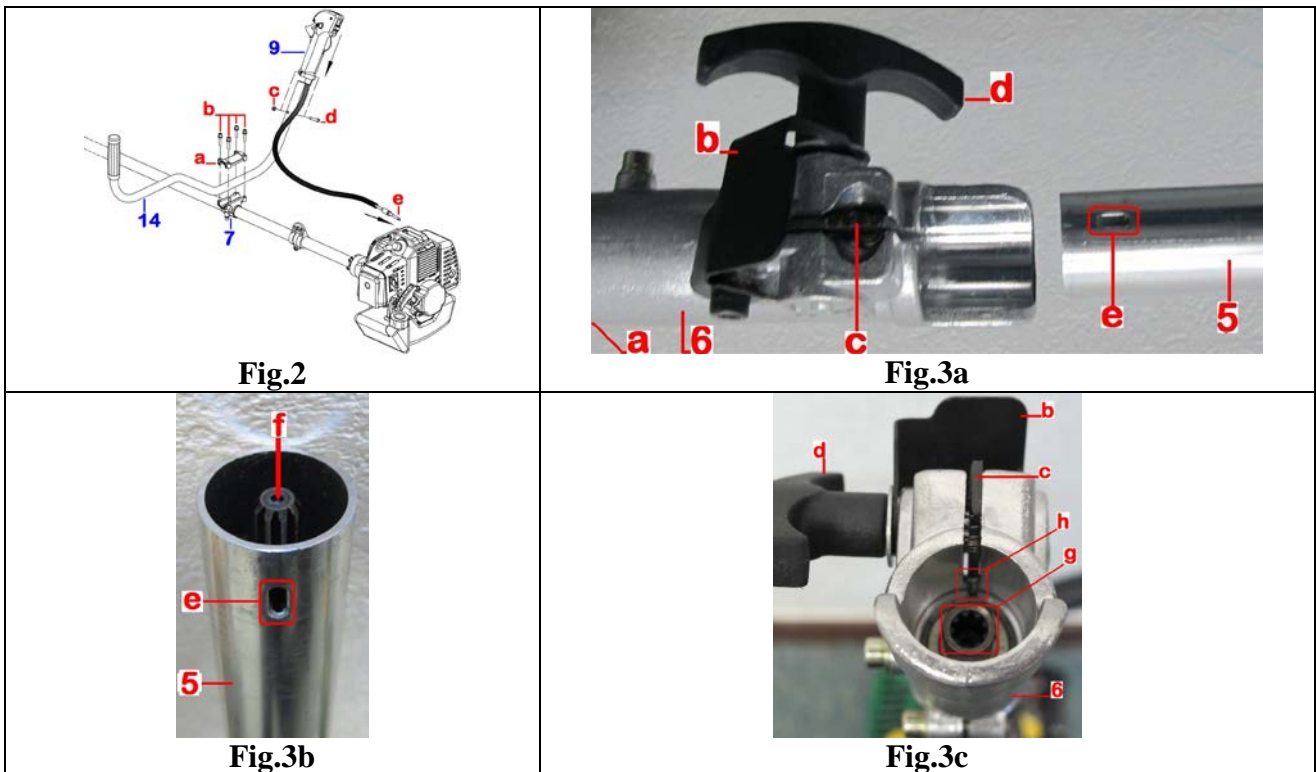

4.3.3- Assemblage du capot protecteur (Fig.4)

Installer le capot protecteur (4) sur le tube (5) et fixez-le à l'aide du collier (b) et des vis (a).

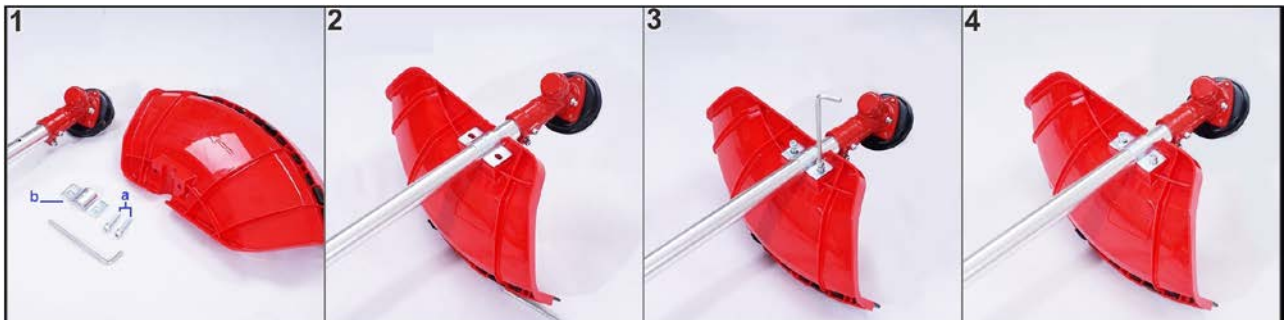

Fig.4 (a- Vis ; b- Collier de support)

ATTENTION ! En cas de vibration excessive, arrêter immédiatement le moteur

Une vibration excessive de la lame indique que la lame n'est pas installée correctement. Arrêter le moteur et vérifier la lame. Une lame mal installée risque d'entraîner des lésions.

4.3.4- Assemblage de la bobine de fil Nylon

Fig.5a : a- Clé ; b- Bague ; c- Carter d'engrenage ; 1- Bobine Fil Nylon

- 1- Insérer la clé (a) dans le trou de blocage de l'engrenage.
- 2- Visser la bague (b) sur le filetage de l'arbre.
3. Visser la bobine Nylon sur l'arbre du carter d'engrenage.
4. Assurez-vous que la bobine soit fermement vissée.

4.3.5- Assemblage de la lame métal

Fig.5b : a- Clé ; b-Bague ; c- Carter d'engrenage ; d-Platine inférieure ; e- Coupelle ; f- Ecrou ; 3- Lame

1- Insérer la clé (a) dans le trou de blocage de l'engrenage.

2- Visser la bague (b) sur le filetage de l'arbre.

3- Installer la lame métal (3) sur l'arbre entre la bague (b) et la platine inférieure (d).

4- Positionner la coupelle (e).

5- Visser l'écrou (f).

6- Assurez-vous que l'ensemble soit correctement vissé.

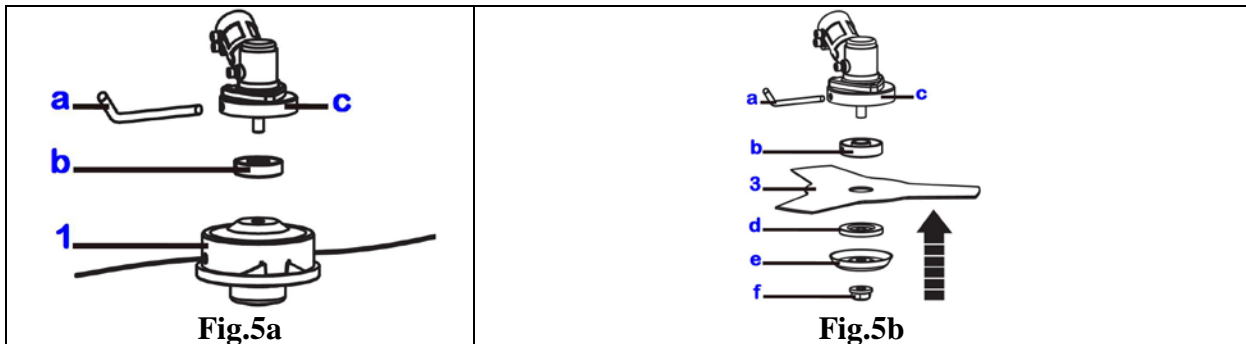

4.3.6- Assemblage du point d'accroche de la sangle

Ajuster la bague sur le tube de manière à ce que la débroussailleuse soit équilibrée.

Puis visser fermement la bague.

Accrocher la sangle sur le support qui permet de garantir à la débroussailleuse d'être en bon équilibre (avec la tête de coupe parallèle au sol).

4.4- Carburant

⚠ ATTENTION !

1. L'essence est un produit hautement inflammable.

S'abstenir de fumer et ne tolérer aucune flamme ou source d'étincelles à proximité de l'endroit où est entreposée l'essence, où est fait le plein.

2. Arrêter le moteur puis le laisser refroidir un peu avant de remplir le réservoir.

3. Remplir le réservoir à l'extérieur sur une surface nue et dégagée puis éloigner le bidon d'essence d'au moins 3 mètres avant de mettre le moteur du produit en marche.

4. Utilisez une huile antioxydant de haute qualité spécialement prévue pour moteurs 2 temps à refroidissement par air.

Carburant ASPEN

Nous vous recommandons l'utilisation du carburant Aspen 2.

Ce mélange prêt à l'usage ne contient ni benzène, ni plomb. Il se distingue par un indice d'octane élevé et présente l'avantage de toujours garantir le taux de mélange qui convient.

Le carburant Aspen 2 est adapté aux moteurs 2 temps et garantit une grande longévité.

4.4.1- Rapport de mélange recommandé

Essence 40 : huile 1

1. Ce moteur est prévu pour fonctionner avec de l'essence sans plomb.
2. Utiliser toujours une essence à indice d'octane minimal de 89RON.
3. Si une essence à indice d'octane inférieur est utilisée, il y a un risque important d'augmentation dangereuse de la température du moteur, entraînant des problèmes au niveau des cylindres par exemple.
4. De l'essence ou de l'huile de basse qualité risque d'endommager les joints, les conduites d'essence ou le réservoir d'essence du moteur.

4.4.2- Comment obtenir un bon mélange

ATTENTION ! Faire attention à ne pas trop remuer le carburant.

1. Mesurez les volumes d'essence et d'huile à mélanger.

Ne mélanger que la quantité nécessaire au travail à réaliser.

2. Verser un peu d'essence dans un récipient à carburant propre.
3. Verser ensuite toute l'huile, puis bien remuer le tout.
4. Verser enfin le reste de l'essence, puis bien mélanger l'ensemble pendant une minute environ.



Etant donné que certains types d'huiles sont plus fluides que d'autres en fonction de leur composition, un brassage énergique est nécessaire afin de garantir une bonne marche du moteur pendant longtemps. En effet, en cas de mélange insuffisant, un risque majeur de problèmes au niveau des cylindres peut apparaître en raison d'un mélange hétérogène.

5. Entreposer l'essence et le mélange dans des récipients homologués dans le respect de la réglementation locale.
6. Placer une étiquette assez grande sur le récipient afin d'éviter de le confondre avec de l'essence ou avec d'autres récipients.
7. Indiquer le contenu de chaque récipient sur une cette étiquette afin d'en faciliter l'identification.

4.4.3- Remplissage du réservoir

NOTE : assurez-vous que le bouchon et son pourtour sont propres. Nettoyer si besoin.

1. Dévisser puis retirer le bouchon de carburant.

Déposer le bouchon sur une surface non poussiéreuse.

2. Remplir le réservoir de carburant à 80% de sa capacité totale.

Ne pas remplir le réservoir à pleine capacité.

3. Visser fermement le bouchon du réservoir et essuyer toute éventuelle éclaboussure d'essence sur l'appareil.

ATTENTION ! 1. Ne jamais faire le plein avec le moteur en marche ou un moteur chaud.

Arrêter et laisser refroidir le moteur avant de faire le plein.

Bien remuer à cet instant le mélange d'essence présent dans le réservoir.

2. Effectuer le remplissage sur une surface nue et dégagée en extérieur ou bien ventilée. Ne jamais faire le plein dans un local clos sans ventilation.

3. S'éloigner d'au moins 3 mètres du point de remplissage avant de démarrer le moteur.

4.4.4- Afin de prolonger la durée de vie du moteur :

1. Ne pas faire le plein avec de l'essence pure (c.à.d. sans huile) ; ne pas utiliser d'essence alcool, éthanol, méthanol ; ne pas utiliser d'huile pour moteurs 4 temps
2. Ne pas utiliser de mélanges d'huile et de carburants laissés au repos pendant une période prolongée (un mois ou plus) car ils risquent sérieusement d'encrasser le carburateur et d'entraîner par conséquent une défaillance du moteur.
3. En cas d'entreposage pour une longue période, vidanger le réservoir de carburant. Puis faites tourner le moteur et vider le mélange d'essence du carburateur.
4. En cas de mise au rebut du mélange et/ou de son récipient, veuillez le(s) rapporter dans un point de collecte pour huile usagée ou une décharge autorisée.

4.5- Moteur

ATTENTION ! Il est dangereux d'utiliser ce produit avec des pièces cassées, desserrées ou manquantes.

Avant de mettre le moteur en marche, toujours vérifier que **toutes** les pièces sont assemblées correctement.

4.5.1- Démarrage du moteur

1. Remplir le réservoir de carburant bien refermer le bouchon.
2. Appuyer de manière continue sur l'ampoule d'amorçage (Fig.7) jusqu'à ce que le carburant entre dans la pompe.
3. Mettre l'interrupteur en position marche "START". (Fig.8)
4. Pour démarrer un moteur à froid :
Soulever le bouton de starter en position fermé
5. Tirer sur la corde de démarrage (Fig.9) jusqu'à ce que le moteur démarre.
6. Repousser le bouton de starter (Note : une utilisation excessive du starter peut noyer le moteur, le rendant difficile à démarrer)
7. Laisser le moteur se réchauffer avant utilisation.

Fig.8

- (a)- Interrupteur Marche-Arrêt (START-STOP)
- (b)- Bouton de sécurité
- (c)- Verrouillage gâchette d'accélérateur
- (d)- Gâchette d'accélérateur

8. Pour démarrer un moteur chaud :

Si le réservoir n'est pas vide, tirer sur la corde de démarrage 1 à 3 fois, le moteur devrait redémarrer.

Si le réservoir s'est vidé, faire le plein puis répéter les étapes 5 à 7 de « Pour démarrer un moteur à froid » SANS utiliser le starter.

Note : Toujours laisser le moteur se réchauffer avant utilisation en appuyant légèrement sur la gâchette d'accélérateur.



Fig.7

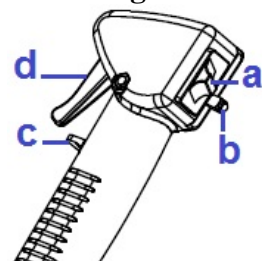

Fig. 8

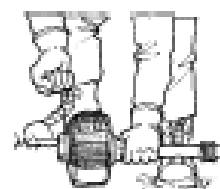

Fig.9

4.5.2- Arrêter le moteur

1. Relâcher la gâchette d'accélérateur et laisser le moteur tourner au ralenti pendant quelques minutes.
2. Mettre l'interrupteur en position arrêt "STOP" (Fig.8)

ATTENTION !

- Veiller à réaliser le réchauffage avec l'élément de coupe monté.
- Se maintenir à l'écart de l'élément de coupe car il commence à tourner au démarrage du moteur.
- Avant de démarrer le moteur, veiller à ce que l'élément de coupe ne rencontre aucun obstacle.

Note : En cas de redémarrage immédiatement après l'arrêt du moteur, mettre le bouton de starter en position ouverte

4.5.3- Réglage du carburateur

Le carburateur est réglé en usine avant expédition.

Ne pas faire de réglage du carburateur sauf nécessité.

En cas de problème avec le carburateur, veuillez contacter un service après-vente agréé.

Note : un mauvais réglage du carburateur peut endommager le moteur.

V. UTILISATION

5.1- Usage destiné :

Le produit est destiné pour couper, déligner... du gazon, des mauvaises herbes ou de petites broussailles.

5.2- Utilisation

1- Points à vérifier avant utilisation :

- Vérifier que les éléments d'attache ne soient pas desserrés (ex. vis, écrous, ...)
- Vérifier que le filtre à air ne soit pas sale. Nettoyer le filtre avant utilisation.
- Vérifier que le capot protecteur est correctement et fermement assemblé.
- Vérifier qu'il n'y a pas de fuite d'essence.
- Vérifier que l'élément de coupe ne tourne pas au ralenti

2- ATTENTION ! Une réglementation nationale ou locale peut limiter l'utilisation de la machine. Se renseigner auprès de votre mairie ou commune.

3- Note : une inspection quotidienne minutieuse doit être réalisée avant utilisation et après une chute ou un choc afin d'identifier les défauts importants. Ne pas utiliser la machine tant que les défauts n'ont pas été réparés.

4- Pour une bonne utilisation, après chaque période de travail respecter une période de repos (par exemple : faites une pause de 10minutes après une période de travail de 30minutes).

5- Rappel : il est important d'utiliser le harnais fourni.

ATTENTION ! Ne tolérer aucune personne dans la zone de travail et dans un rayon de 15m (appelé « zone de danger » (Fig.10)).

Note : Commencer à se familiariser avec le fonctionnement du produit en travaillant sur une petite surface dans de bonnes conditions de travail

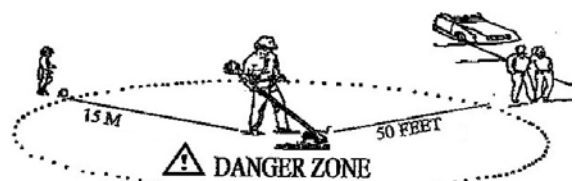

Fig. 10

5.2.1- Travailler avec la tête de coupe en fil Nylon

ATTENTION ! Installer le capot protecteur prévu pour une utilisation avec fil Nylon.

Le fil de coupe peut « fouetter » s'il est trop long.

Toujours utiliser le capot protecteur avec la lame coupe fil (Fig.11).



Fig. 11

1- lame coupe fil

Pour la plupart des coupes, il est recommandé de légèrement incliner la tête de coupe de sorte que les débris soient projetés loin de vous et à l'opposé du capot protecteur. (Fig.12)

ATTENTION !

1. Une inclinaison de la tête de coupe du mauvais coté projettera les débris vers vous.
Si la tête de coupe est tenue parallèle au sol, la coupe se fait alors sur tout le périmètre du fil et projettera les débris vers l'utilisateur.
De plus, cela crée une résistance qui ralentira le moteur et fera consommer beaucoup de fil.
2. Utiliser uniquement du fil de coupe de qualité avec un diamètre de 2.5mm
Ne jamais utiliser de fil plastique ou fil plastique renforcé à la place du fil Nylon.
Lorsque vous rembobinez du fil sur la bobine, utilisé du fil du diamètre recommandé.
3. Faites particulièrement attention lorsque vous coupez au-dessus de zone nue ou de gravillons, car le fil peut projeter des débris, cailloux... Le capot protecteur ne peut vous protéger des débris qui rebondissent ou ricochent sur des surfaces dures.

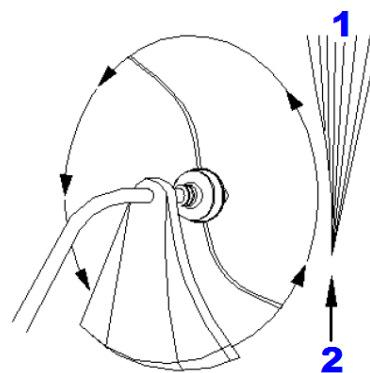

Fig.12

1. Débris
- 2- Couper dans cette direction (sens inverse des aiguilles d'une montre)

TAILLAGE (Fig.13)

Le taillage est le fait d'approcher le fil de coupe doucement sur le matériau à tailler.

Incliner légèrement la tête de coupe pour projeter les débris loin de vous.

Si vous travaillez près d'un grillage, d'un mur ou d'arbre, faites une approche de sorte que les débris pouvant ricocher sur cet obstacle soient projetés loin de vous. Avancez doucement la tête de coupe et ne coupez que l'herbe au-dessus ou sortant de l'obstacle. Ne pas avancer la tête de coupe sur l'obstacle au risque d'y coincer le fil de coupe.

Si vous travaillez près d'un treillis métallique ou une barrière à chaîne, attention à n'avancer le fil de coupe qu'à hauteur de cet obstacle sinon vous risquez d'enrouler le fil dans l'obstacle.

Il est recommandé de couper les tiges de mauvaises herbes une par une. Positionner le fil de coupe au bas de la tige, jamais sur le haut au risque d'emmêler le fil dans le feuillage. Au lieu de procéder à coupe franche de la tige, approcher progressivement le bout du fil sur la tige et procéder par approches successives.

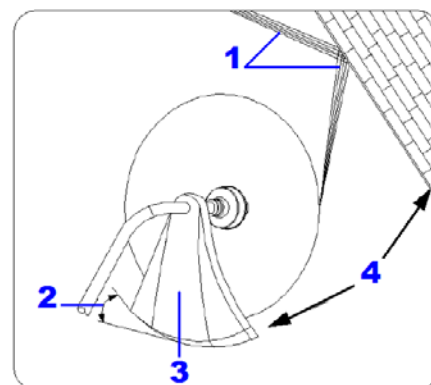

Fig.13

- 1- Débris
- 2- Angle par rapport au sol
- 3- Capot protecteur
- 4- Angle par rapport a l'obstacle (ex. mur)

DEGAZONNER et DELIGNER (Fig.14)

Ces deux actions sont faites avec la tête fortement inclinée.

Dégazonner (Fig.14 (a)) est le fait de découper la végétation, y compris ses racines, de façon à dégager une surface de sol nue (non enherbée).

Déligner (Fig.14 (b)) est le fait de découper la végétation qui s'est étendue au-delà d'une bordure, d'un trottoir...

Pendant la réalisation de ces actions, tenir la tête de coupe fortement inclinée et de sorte que les débris soient projetés loin de vous, même s'ils ricochent sur un obstacle.

Nous recommandons à l'utilisateur de trouver le meilleur angle

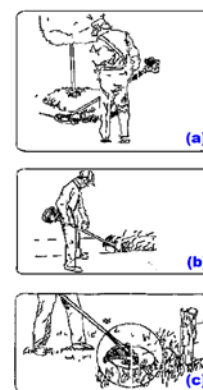

Fig.14

de travail adapté à sa morphologie et à l'environnement de travail.

(a) Dégazonner ; (b) Déligner
(c) Attention aux obstacles

ATTENTION ! Ne pas utiliser de lame métal pour dégazonner ou déligner.

Ne pas tailler dans une zone où il y a des fils de fer.

Ne pas travailler dans une zone sans visibilité (ou vous ne pouvez pas voir ce que coupe le fil de coupe)

5.2.2- Travailler avec la lame métal

La lame métal 3 dents incluse est prévue pour la coupe de ronces menues et mauvaises herbes.

Ne pas utiliser de disque/lame à dents avec ce produit.

ATTENTION !

1. Ne pas utiliser ce produit pour couper des arbres
2. Ne pas couper avec une lame métal émoussée, fêlée ou endommagée.
3. Avant utilisation, inspecter la zone de travail et retirer tout obstacle (ex. pieux métal, fil de fer, pierres, morceaux de bois...). Si l'obstacle ne peut être enlevé, délimiter son emplacement afin de pouvoir l'éviter pendant la coupe.
Les pierres et autres objets durs peuvent émousser ou endommager la lame.
Les fils de fer peuvent se prendre dans la tête de coupe ou être projetés.
4. Toujours utiliser le harnais. Mettre le harnais sur votre côté droit. Régler le harnais de sorte que la tête de coupe se trouve à quelques centimètres du sol.

FAUCHER LA MAUVAISE HERBE

Réaliser le fauchage en balançant la lame devant vous en forme d'arc.

Cette méthode permet de rapidement nettoyer des zones mauvaises d'herbes et des champs d'herbes. Cette méthode ne devrait pas être employée pour couper de grandes herbes dures ou des pousses de bois.

Le fauchage peut être réalisé dans les deux directions (attention ! les débris risquent d'être projetés vers l'utilisateur) ou juste dans une direction (les débris sont projetés loin de l'utilisateur).

Pour cela, utiliser le côté de la lame qui tourne au plus loin de vous et inclinez légèrement la lame dans ce même côté.

Si le phénomène de rebond se produit, la lame peut être émoussée, ou le matériau si épais et dur qu'il est recommandé d'utiliser un autre outil au lieu de cette machine.

Ne pas forcer la lame pour effectuer la coupe.

Ne pas changer l'angle de coupe en cours d'utilisation.

Évitez toute forme de pression ou force qui pourrait tordre ou casser la lame.

VI. ENTRETIEN ET ENTREPOSAGE

AVERTISSEMENT : Avant toute intervention de nettoyage, d'inspection ou de démontage, arrêter le moteur et attendre qu'il refroidisse. Débrancher le fil de la bougie pour éviter que le moteur ne démarre accidentellement.

6.1- Entretien

Rappel : veiller à conserver la machine en bon état de fonctionnement, pour cela effectuer un entretien régulier de la machine et après chaque utilisation.

Tout manquement ou tout défaut de maintenance adéquate réduit la durée de vie de la machine et augmente le risque de pannes et d'accidents.

Afin de préserver le système de sécurité, pendant toute la durée de vie de la machine, il est important d'effectuer un entretien et une maintenance adéquate, de NE PAS utiliser des pièces de rechange non-conforme, ou de procéder soi-même au démontage de la machine ou de modifier les éléments de sécurité.

6.1.1- Filtre à air (Fig.15)

La poussière accumulée dans le filtre à air réduit l'efficacité de moteur, augmente la consommation de carburant et permet aux particules abrasives de passer dans le moteur.

Enlevez le filtre à air aussi souvent que nécessaire pour entretien et pour le maintenir dans état propre.

La poussière déposée sur la surface peut être enlevée en tapant le filtre.

Pour les dépôts lourds, laver le filtre dans un solvant approprié.

Pour enlever le filtre, enlevez le couvercle du filtre en détachant le bouton du couvercle de filtre à air. (Fg.15)

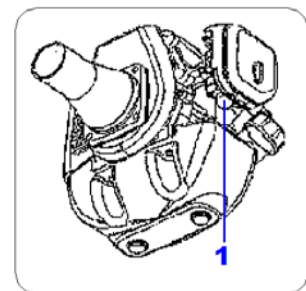

Fig.15

1. Bouton du couvercle du filtre à air.

6.1.2- Filtre à essence (Fig.16)

1. Le réservoir de carburant est équipé d'un filtre.

Le filtre est situé à l'extrémité du conduit de carburant et peut être saisi à travers le l'orifice de remplissage du réservoir à l'aide d'un fil de fer recourbé ou pièce similaire.

2. Vérifiez le filtre à essence périodiquement.

Ne laissez pas la poussière entrer dans le réservoir de carburant.

3. Un filtre obstrué occasionne des difficultés pour démarrer le moteur ou anomalies de fonctionnement du moteur ou baisse de performance du moteur.

Quand le filtre est sale, remplacez-le.

4 Quand l'intérieur du réservoir de carburant est sale, il peut être nettoyé en rinçant le réservoir avec l'essence.

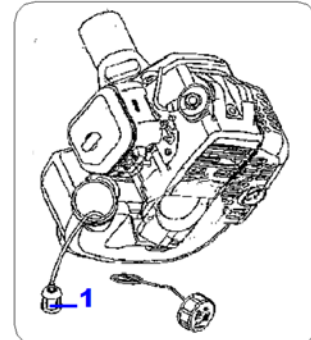

Fig.16

1. Filtre à essence

6.1.3- Bougie (Fig.17)

Nettoyer les électrodes et, si nécessaire, régler l'écartement.

1. N'essayez pas d'enlever la bougie d'un moteur chaud afin d'éviter d'endommager les électrodes.

2. Nettoyez ou remplacez une bougie encrassée par des dépôts huileux.

3. Remplacez la bougie si l'électrode centrale est usée ou arrondie à son extrémité.

4. Écartement : 0.6~0.7mm (.023" ; .028" ;)

5. Couple de serrage : 145-155kg.cm (125-135in.lb)

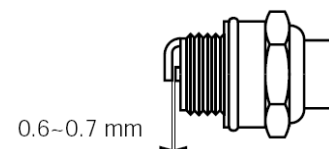

Fig.17

6.2- Transport et manutention

1. Eteindre le moteur lorsque vous déplacez le produit.
2. Après l'arrêt du moteur, les parties métalliques (ex. silencieux) sont encore chaudes.
Ne jamais toucher les parties chaudes.
3. Vérifier qu'il n'y a pas de fuite de carburant.
Attention ! Toujours couvrir la lame métal de sa protection pour le transport et l'entreposage.
4. Lors du transport dans un véhicule, veillez à arrimer fermement le produit sans aucune partie dépassant à l'extérieur du véhicule, afin d'éviter un risque (ex. chute, dommages au véhicule ; ...)

6.3 Nettoyage

Nettoyer les parties en matière plastique à l'aide d'un linge doux et propre
Ne pas utiliser de produit d'entretien agressif (solvants, détergents) ni d'éponge abrasive ni d'objets tranchants ou pointus.

Ne jamais plonger l'appareil dans l'eau ou un quelconque liquide

Nettoyer les ouïes de ventilation à l'aide d'une brosse souple ou d'un pinceau.

6.4- Entreposage

Nettoyer et vidanger le produit.
Placer la protection sur l'élément de coupe.
Il est recommandé de ranger l'outil dans un local sec, ventilé, de le placer hors de portée des enfants, soit en hauteur soit sous clef.

6.5- Mise au rebut

- **Mélange** : Avant de mettre le produit au rebut, veillez au préalable à vidanger le mélange. Ne pas jeter le mélange avec les ordures ménagères, dans l'environnement, dans le caniveau... Rapporter le mélange dans un centre de collecte ou déchetterie, ou renseignez-vous auprès de votre commune.
- **Déchets** : Ne pas jeter les déchets de coupe avec les ordures ménagères. Rapporter les déchets dans une déchetterie, ou disposez-en de manière écologique (par ex. compostage, ...)
- **Outil** : en fin de vie, ne pas jeter l'outil avec les ordures ménagères ou dans l'environnement.
Apporter le produit à une déchetterie, ou renseignez-vous auprès de votre commune.
- Effectuer la mise au rebut des déchets, de l'appareil, des accessoires et de l'emballage conformément aux réglementations locales relatives à la protection de l'environnement.