

HOTTE ASPIRANTE

MODE D'EMPLOI

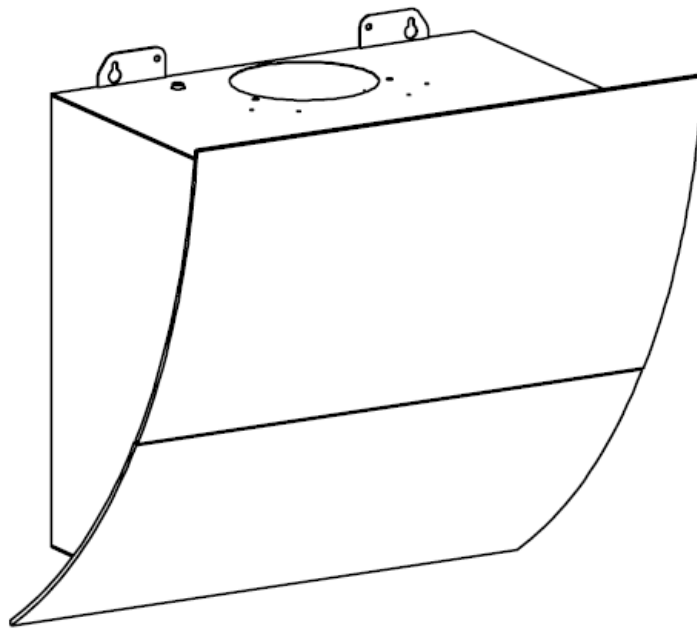

Réf : 1171781-1171782 (AUSTRALE 3)

**ATTENTION : Lire le manuel d'instruction avant
d'installer et d'utiliser l'appareil**

INTRODUCTION	2
PRECAUTIONS DE SECURITÉ	2
INSTALLATION (VENTILATION EXTERNE).....	4
INSTALLATION (OPTIONNEL POUR VENTILATION A L'INTERIEUR DE LA PIECE) 6	
REPLACEMENT D'UNE AMPOULE	7
UTILISATION	8
ENTRETIEN	9
CONFORMITE AVEC LES DIRECTIVES.....	9
PROTECTION DE L'ENVIRONNEMENT	9

INTRODUCTION

Merci d'avoir choisi cette hotte aspirante.

Ce manuel d'instruction est conçu pour fournir toutes les instructions nécessaires relatives à l'installation, l'utilisation et l'entretien de cet appareil. Afin d'utiliser l'unité correctement et en toute sécurité, veuillez lire attentivement le manuel d'instruction avant de l'installer et de l'utiliser. Conservez ce manuel afin de pouvoir vous y référer ultérieurement.

PRECAUTIONS DE SECURITÉ

- Important ! Coupez toujours l'alimentation secteur avant de procéder à l'installation, à l'entretien, ou lors d'un remplacement d'une ampoule.
- La hotte de cuisine doit être installée conformément aux instructions d'installation et toutes les mesures doivent être respectées.
- L'ensemble de l'installation doit être confié à une personne compétente ou à un électricien professionnel.
- Veuillez mettre au rebut les matériaux d'emballage avec soin afin de les tenir hors de portée des enfants.
- Vérifiez que les conduits ne présentent pas de coudes d'angle supérieur à 90 degrés. Cela réduirait l'efficacité de la hotte de cuisine.
- Cette hotte de cuisine est destinée exclusivement à une utilisation domestique.
- Il existe un risque d'incendie si le nettoyage n'est pas réalisé conformément aux instructions.
- Cet appareil peut être utilisé par des enfants âgés de plus de 8 ans et par des personnes à capacités physiques, sensorielles ou mentales réduites, ou manquant d'expérience ou de connaissances, si elles sont sous surveillance ou ont reçu des instructions relatives à son utilisation en toute sécurité, et si elles comprennent les dangers liés à son utilisation. Les enfants ne doivent pas jouer avec l'appareil. Les enfants qui ne sont pas sous surveillance ne doivent pas se livrer à des tâches de nettoyage ou d'entretien.
- Ne pas flamber d'aliments sous la hotte de cuisine.
- N'essayez pas d'utiliser la hotte de cuisine sans les filtres à graisse ou si les filtres sont trop gorgés de graisse !

- L'air ne doit pas être envoyé dans un conduit utilisé pour évacuer les fumées d'appareils utilisant du gaz ou un autre combustible.
- Les détails concernant la méthode et la fréquence de nettoyage ;
- Ne laissez pas les poêles à frire sans surveillance en cours d'utilisation car les graisses ou les huiles surchauffées risquent de prendre feu.
- Ne laissez jamais de flammes nues sous la hotte de cuisine.
- En cas d'endommagement de la hotte de cuisine, ne tentez pas de l'utiliser.
- Si le câble d'alimentation est endommagé, il doit être remplacé par une personne qualifiée afin d'éviter un danger.
- **Les pièces accessibles peuvent devenir chaudes lorsqu'elles sont utilisées avec des appareils de cuisson.**
- La fiche de prise de courant doit demeurer facilement accessible après l'installation de l'appareil.
- Lorsque la hotte de cuisine est placée au-dessus d'un appareil à gaz, la distance minimale à respecter entre la surface support des récipients de cuisson de la table de cuisson et la partie la plus basse de la hotte de cuisine, cette distance doit être d'au moins 65cm.
- Une ventilation convenable de la pièce doit être prévue lorsqu'une hotte de cuisine est utilisée simultanément avec des appareils utilisant du gaz ou un autre combustible.
- Nettoyez votre appareil périodiquement en suivant la méthode proposée dans le chapitre ENTRETIEN.
- Il existe un risque d'incendie si le nettoyage n'est pas réalisé conformément aux instructions.
- Les réglementations relatives au déchargement de l'air doivent être respectées.
- Nettoyez le filtre à graisse chaque mois afin de prévenir tout risque d'incendie.
- Le filtre à charbon piège les odeurs et doit être remplacé au minimum une fois par an en fonction de la fréquence d'utilisation de la hotte de cuisine.

- Les instructions installation porteront sur l'essentiel des points suivants :
 - Les instructions d'installation des hottes de cuisine ayant des boîtiers métalliques accessibles de construction de classe II porteront sur des détails qui indiquent l'emplacement ainsi que les longueurs maximales autorisées pour toutes vis de fixation ou de montage ou tous autres dispositifs de fixation qui pénètrent dans la hotte de cuisine pour la fixation d'un accessoire, notamment une façade ou un raccord de conduit.
 - En cas d'utilisation de vis de fixation ou de montage, ou de tous autres dispositifs de fixation qui pénètrent dans la hotte de cuisine ayant un boîtier métallique accessible de construction de classe II pour la fixation d'un accessoire, les instructions doivent indiquer l'emplacement requis de ces vis ou dispositifs de fixation et inclure en substance l'avertissement ci-après.
- **AVERTISSEMENT** : La non-installation des vis ou dispositifs de fixation conformément à ces instructions peut entraîner des risques d'électrocution.

INSTALLATION (VENTILATION EXTERNE)

Si vous disposez d'une ventilation vers l'extérieur, votre hotte aspirante peut être connectée tel qu'illustré sur l'image ci-dessous par le biais d'une gaine d'extraction (émail, aluminium, conduit flexible ou matériau ignifugé de diamètre intérieur de 150mm)

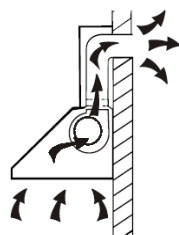

1. Avant l'installation, éteignez l'unité et débranchez-la de la prise murale.



2. La hotte doit être installée à une distance de 65~75cm au-dessus du plan de cuisson afin d'assurer le meilleur fonctionnement possible.

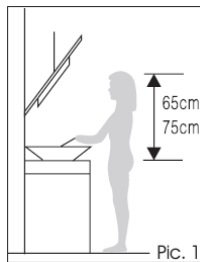

3. Installez la hotte dans un endroit approprié, une fois la hauteur d'installation fixée, et gardez-la alignée. Percez 4 trous à $\Phi 8$ pour accrocher les vis (voir Fig. 2).
4. Remplissez les 2 trous extérieurs (350 mm) avec des bouchons en plastique et des vis autotaraudeuses ST6*40, puis serrez les vis (voir Fig. 2).
5. Accrochez la hotte aux vis.
6. Remplissez les 2 trous restants (250 mm) avec des bouchons en plastique et des vis autotaraudeuses ST4*30, puis fixez la hotte et serrez-la sur le mur (voir Fig. 3).
7. Fixez la pale du ventilateur à la sortie d'air, puis insérez le tuyau large sur celui-ci, vers la sortie de la pièce.

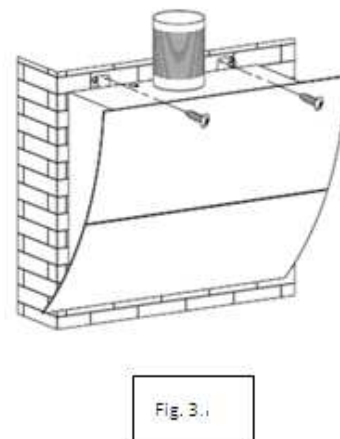
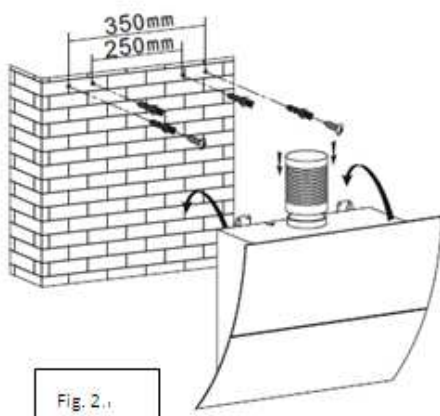

Remarque :

- Tout travail d'installation doit être effectué par un électricien qualifié ou une personne compétente.
- Ne reliez pas le système de conduit de la hotte à un système de ventilation existant utilisé pour un autre appareil, comme un tuyau de chauffage, un tuyau de gaz ou un tuyau d'air chaud.
- L'angle du coude du tuyau de ventilation ne doit pas être inférieur à 120° . Vous devez acheminer le tuyau horizontalement, ou, alternativement, le tuyau doit remonter du point de départ et être acheminé vers un mur extérieur.
- Après l'installation, assurez-vous que la hotte est de niveau pour éviter l'accumulation de graisse d'un côté. Voir Fig. 4.

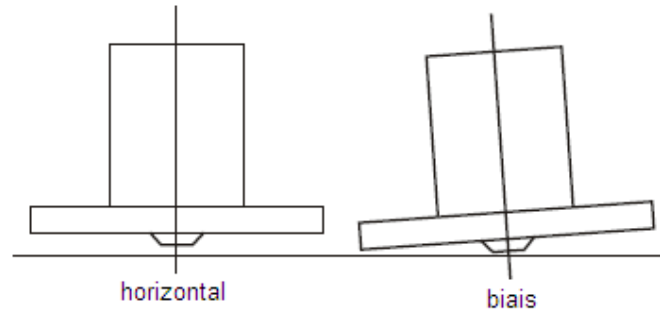
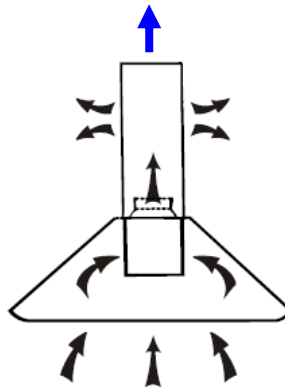

Fig.4

INSTALLATION (OPTIONNEL POUR VENTILATION A L'INTERIEUR DE LA PIECE)

Si vous ne disposez pas d'une sortie pour aspirer l'air vers l'extérieur, le conduit d'échappement n'est pas obligatoire et l'installation sera semblable à celle indiquée dans la section « INSTALLATION (VENTILATION EXTERIEURE) ».



Les filtres à charbon actif peuvent être employés pour retenir les odeurs.

Pour installer les filtres à charbon actif, vous devez dans un premier temps retirer les filtres à cartouche.

Appuyez sur le verrou et tirez le filtre à cartouche vers le bas.

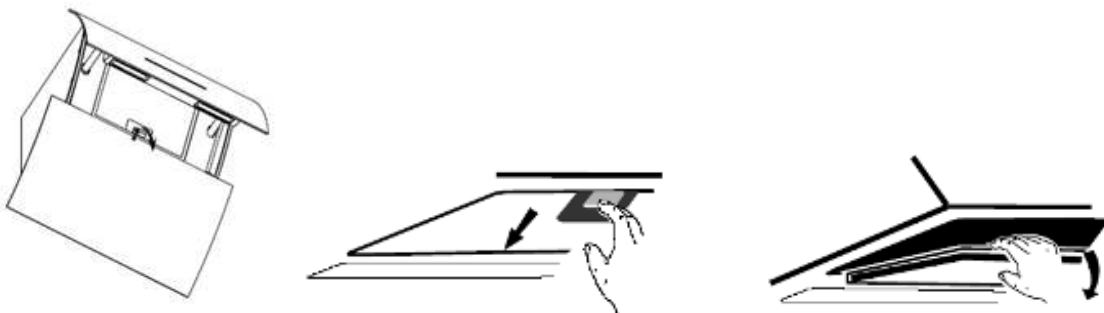

Faites tourner le filtre à charbon actif d'un quart de tour dans le sens inverse des aiguilles tout en poussant vers le moteur à l'intérieur de la hotte aspirante. Répétez la même opération de l'autre côté.

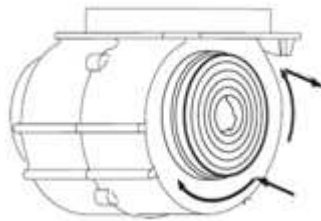

Fixation du filtre à
charbon actif

Retrait du filtre à
charbon actif

REMARQUE:

- Assurez-vous que le filtre est fermement serré et verrouillé. Dans le cas contraire, il se desserra et pourrait entraîner des risques.
- Lorsque des filtres à charbon actif sont appliqués, la puissance d'aspiration est réduite.

REPLACEMENT D'UNE AMPOULE

<p>Important :</p> 	<ul style="list-style-type: none">✧ L'ampoule doit être remplacée par une personne qualifiée.✧ Coupez toujours l'alimentation électrique avant d'effectuer toute opération sur l'appareil. Lorsque vous manipulez l'ampoule, assurez-vous qu'elle soit complètement refroidie avant tout contact direct avec les mains.✧ Lorsque vous manipulez des globes, tenez-les avec un chiffon ou des gants pour éviter que la transpiration n'entre en contact avec le globe, car cela pourrait réduire la durée de vie du globe.
---	---

LUMIÈRES LED





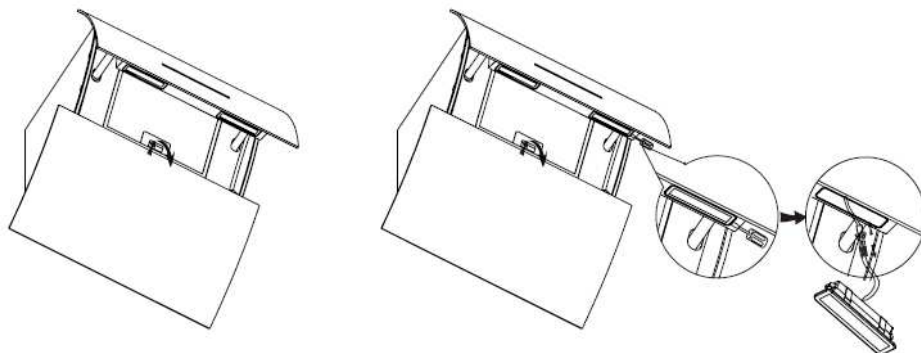
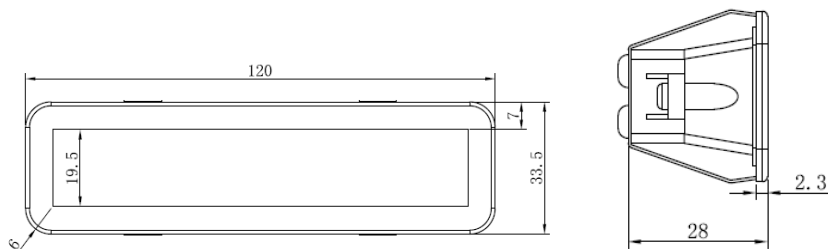





1. Déconnectez l'appareil du secteur.
2. Enlevez la vitre de protection.
3. Remplacez les lampes grillées.
4. Remettez la vitre de protection.

- Le code ILCOS D pour cette lampe est: **DSS-1-S-120/33.5.**
- Modules LED - lampe rectangulaire
- Puissance maximale: 1 W
- Plage de tension: DC 12V
- Dimensions:



UTILISATION



1. Les touches ont cinq fonctions :  (Marche/Arrêt)、 (Lumière)、 (Vitesse faible)、 (Vitesse moyenne)、 (Vitesse élevée).
2. Fonctionnement
 - 2.1 Mise sous tension : Une fois la hotte branchée à la source de courant, le rétroéclairage s'allume. Le rétroéclairage s'éteint après 5 s d'inactivité et entrera en mode veille. Si vous voulez utiliser la hotte à nouveau, touchez n'importe quelle touche pour sortir du mode veille.
 - 2.2 Appuyez sur le bouton marche/arrêt  pour allumer la hotte. Le couvercle décoratif supérieur s'ouvrira automatiquement, le bouton de vitesse  s'allumera et la hotte fonctionnera à faible vitesse. Appuyez à nouveau sur le bouton marche/arrêt, le couvercle se fermera et la hotte s'éteindra. Les fonctions ne peuvent être sélectionnées que lorsque le couvercle est ouvert.
 - 2.3 Appuyez sur le bouton de vitesse  - la hotte fonctionnera à vitesse moyenne ; appuyez sur  - la hotte fonctionnera à vitesse élevée.
 - 2.4 Appuyez sur le bouton d'éclairage  - la lumière s'allumera, appuyez à nouveau - la lumière s'éteindra.
 - 2.5 Si vous touchez le couvercle décoratif lorsqu'il se ferme, il s'ouvrira automatiquement à nouveau après 3 secondes ; **ne retirez pas votre main brusquement.**

ENTRETIEN

Avant de nettoyer l'unité, éteignez-la et débranchez-la de la prise murale.

A. Nettoyage Régulier

Utilisez un chiffon doux humide ainsi qu'une eau savonneuse tiède ou un produit de nettoyage ménager. N'utilisez jamais de grattoirs métalliques, de produits chimiques ou abrasifs ou de brosse à poils durs pour nettoyer l'unité.

B. Nettoyage Mensuel du Filtre à Cartouches

IMPORTANT: Nettoyez les filtres tous les mois pour écarter tout risque de feu.

Le filtre stocke de la graisse, de la fumée et de la poussière.... le filtre réduit donc directement l'efficacité de la hotte aspirante. Si vous ne le nettoyez pas, les résidus de graisse (potentiellement inflammables) satureront le filtre. Nettoyez le filtre avec un produit de nettoyage ménager.

C. Nettoyage annuel du filtre à charbon actif

Le filtre à charbon actif s'applique **UNIQUEMENT** à une unité qui est installée pour recycler l'air (l'air n'est pas rejeté). Le filtre à charbon actif piège les odeurs et doit être remplacé au moins une fois par an, **en fonction de** la fréquence d'utilisation de votre hotte aspirante.

CONFORMITE AVEC LES DIRECTIVES

Cette hotte aspirante est conforme aux dispositions de sécurité applicables. Ce produit porte la marque CE qui indique la conformité avec les directives modifiées 2006/95/EC (basse tension) et 2004/108/EC (compatibilité électromagnétique).

PROTECTION DE L'ENVIRONNEMENT



Ce produit est marqué du symbole du tri sélectif relatif aux déchets d'équipements électriques et électroniques. Cela signifie que ce produit ne doit pas être mis au rebut avec les déchets ménagers mais doit être pris en charge par un système de collecte sélective conformément à la directive européenne 2012/19/EU. Il sera ensuite soit recyclé soit démantelé afin de réduire les impacts sur l'environnement, les produits électriques et électroniques étant potentiellement dangereux pour l'environnement et la santé humaine en raison de la présence de substances dangereuses.

Pour plus de renseignements, vous pouvez contacter votre administration locale ou régionale.

Produit garanti 3 ans

Produit réservé à un usage domestique

Importé par le groupe SAMSE
Plateforme SAMSE - LOG APPRO
Rue Jacqueline Auriol
ZAC AIR PARC OUEST
38590 BREZINS FRANCE
Fabriqué en RPC