

OpenGate 1

Motorisation à vérins

pour portail battant

Automation kit for swing gate

Motorizzazione a martinetto per

cancello a battente

Kit automatismos portal dos batientes

MVE0100

OpenGate 1



Installation
Utilisation
faciles

24 V



Fiabilité



Moteurs
silencieux



Carte
électronique
PCB100
VSCS

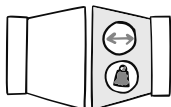

2 x 2 m max
2 x 200 kg max

SOMMAIRE

A - Consignes de sécurité	2
B - Descriptif	3
C - Câblage / Installation	4
D- Réglage/Utilisation	12
E- Caractéristiques techniques	14
F- Maintenance	15
G- Assistance technique	15
H- Garantie.....	17
I - Avertissements.....	17
J- Déclaration de conformité	17

A- CONSIGNES DE SÉCURITÉ

 **MISE EN GARDE : Instructions importantes de sécurité. Il est important pour la sécurité des personnes de suivre ces instructions. Conserver ces instructions.**
MISE EN GARDE : Instructions importantes de sécurité. Suivre toutes les instructions car une installation incorrecte peut entraîner des blessures graves.

Ce produit est uniquement destiné à l'automatisation d'un portail battant pour usage de type «résidentiel». L'installation de l'alimentation électrique doit être conforme aux normes en vigueur dans le pays où est installé le produit (NF C 15-100 pour la France) et doit être faite par un personnel qualifié.

L'arrivée électrique du secteur doit être protégée contre les surtensions par un disjoncteur adapté et d'un dispositif différentiel.

 **AVERTISSEMENT :** La motorisation doit être déconnectée de sa source d'alimentation pendant le nettoyage, la maintenance et le remplacement de pièces.

L'installation nécessite un personnel qualifié avec des compétences mécaniques et électriques.

Assurez-vous que la plage de température indiquée sur la motorisation est adaptée à l'emplacement d'installation. Pour remplacer ou réparer le système motorisé, utilisez uniquement des pièces d'origine.

- Cet appareil peut être utilisé par des enfants âgés d'au moins 8 ans et par des personnes ayant des capacités physiques, sensorielles, ou mentales réduites ou dénuées d'expérience ou de connaissance, s'ils (si elles) sont correctement surveillé(e)s ou si des instructions relatives à l'utilisation de l'appareil en toute sécurité leur ont été données et si les risques encourus ont été appréhendés. Les enfants ne doivent pas jouer avec l'appareil. Le nettoyage et l'entretien par l'utilisateur ne doivent pas être effectués par des enfants sans surveillance.

- Ne pas laisser les enfants jouer avec l'appareil ou ses commandes, y compris les télécommandes.

- L'activation du dispositif de débrayage manuel peut déclencher un mouvement incontrôlé de la partie entraînée en raison de défaillances mécaniques ou d'une situation de perte d'équilibrage.

- Avant d'installer la motorisation, vérifier que la partie entraînée est en bon état mécanique, qu'elle est correctement équilibrée et qu'elle ouvre et se ferme correctement.

- La motorisation ne peut pas être utilisée avec une partie entraînée incorporant un portillon.

- S'assurer que l'écrasement entre la partie entraînée et les parties fixes environnantes dû au mouvement d'ouverture de la partie entraînée est évité.

- Après installation, s'assurer que le mécanisme est correctement réglé et que le système de protection et tout dispositif de débrayage manuel fonctionnent correctement.

- Fixer de façon permanente auprès de l'organe de manoeuvre du dispositif de débrayage manuel l'étiquette relative à ce dispositif.

N'utilisez la télécommande que lorsque vous avez une vue complète du portail.

En cas de doute, ne jamais faire fonctionner l'installation au risque de l'endommager.

B- DESCRIPTIF

B1- Contenu du kit

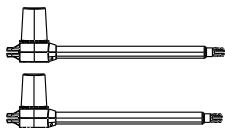

2 vérins

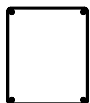

1 coffret
avec carte
électronique



2
télécommandes
AAM0121



1 feu avec
antenne
intégrée
AAM0123

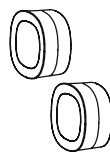

2
photo cellules
AAM0036

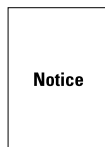

Notice

1 notice

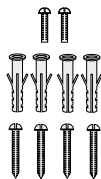

Visserie

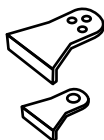

Pattes
de fixation

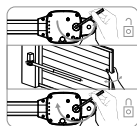

sticker
de déverrouillage

B2- Dimensions

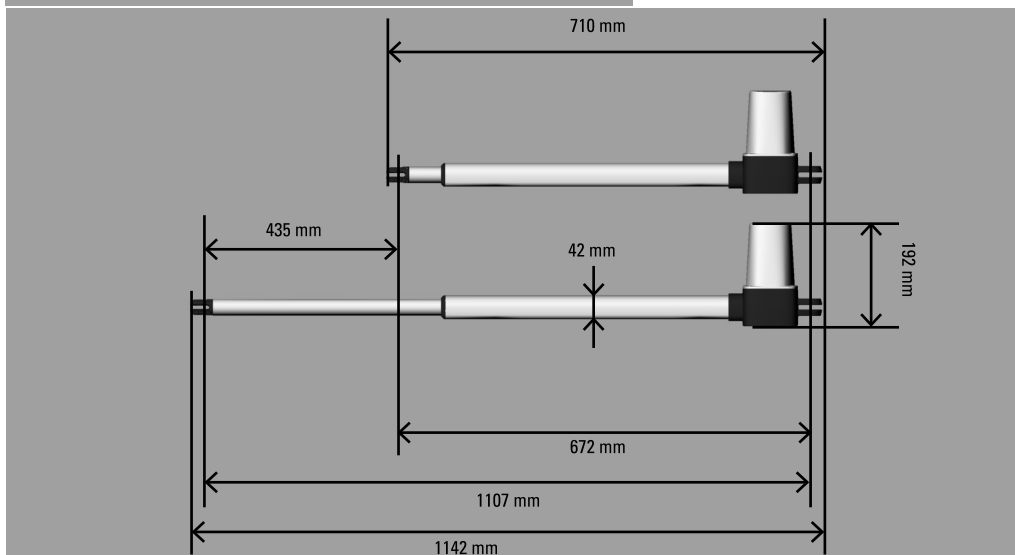
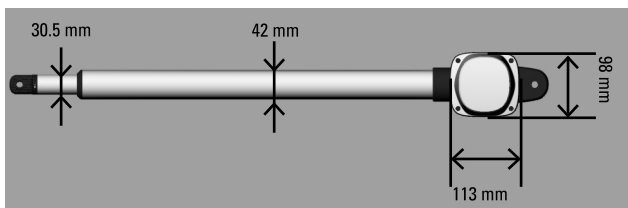

C- CÂBLAGE / INSTALLATION

C1- Installation de l'automatisme

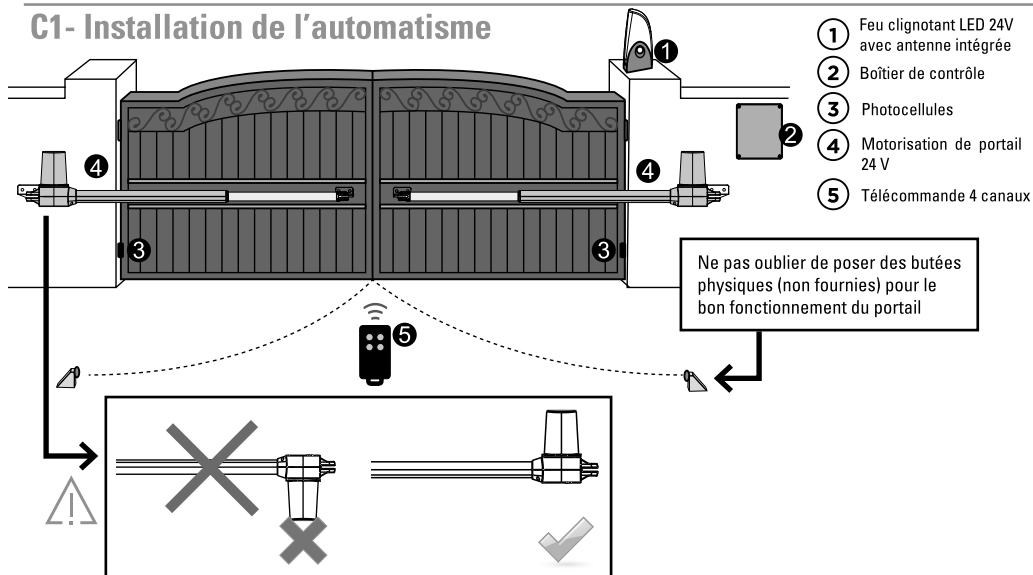

C2- Tableau de dimensions

Pour une installation correcte, conformez-vous scrupuleusement aux mesures indiquées sur le tableau ci-dessous. Si nécessaire, ajustez la structure du portail pour l'adapter à votre motorisation.

Avant de procéder à l'installation, assurez-vous que votre portail fonctionne librement :

- 1) Les charnières sont correctement positionnées et sont graissées.
- 2) Aucun obstacle dans la zone de déplacement.
- 3) Pas de frictions entre les deux vantaux ou au niveau du sol pendant l'ouverture.

Ouverture intérieure - installation avec portail fermé

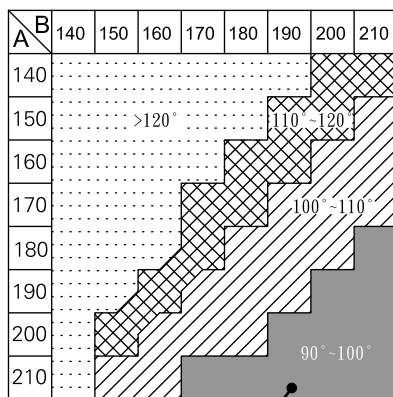
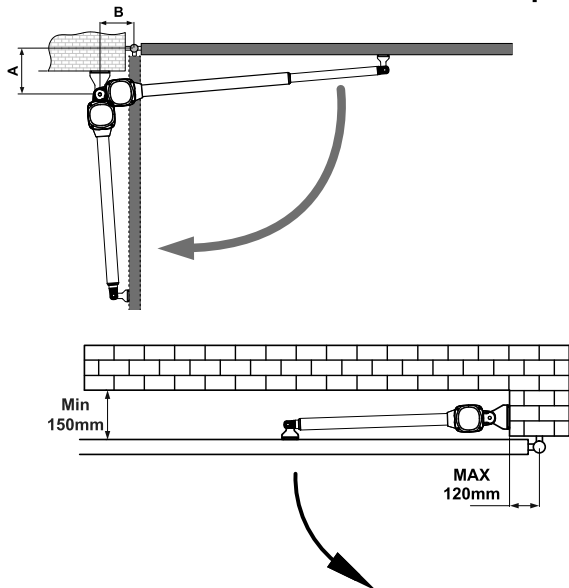

cote de pose idéale

Ouverture extérieure - installation avec portail ouvert (max 90°)

⚠ ATTENTION ! En cas d'ouverture vers l'extérieur, il est impératif d'installer un feu clignotant sur votre pilier par mesure de sécurité.

Pour permettre une ouverture extérieure il sera nécessaire de créer et/ou faire fabriquer une pièce en métal afin de déporter les moteurs, il est alors IMPÉRATIF de respecter les cotes de pose indiquées dans le tableau.

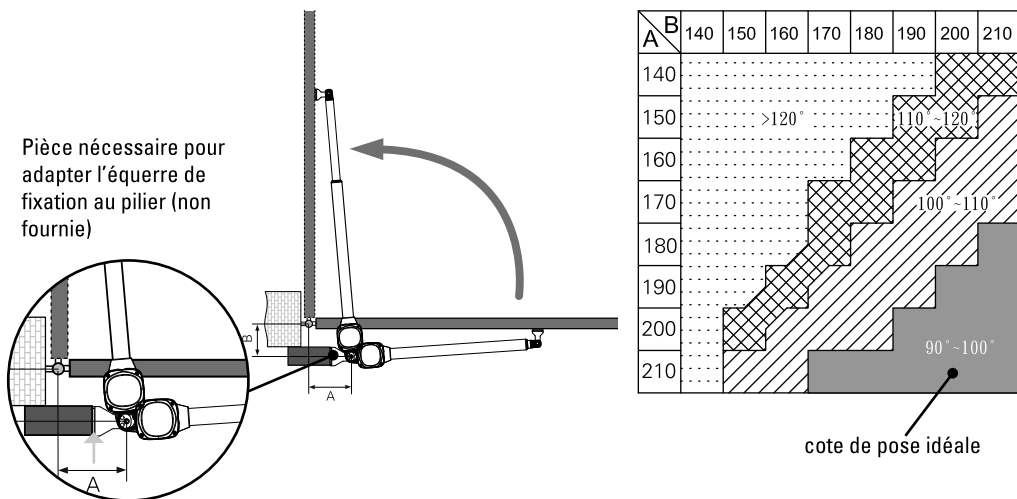

C3- Déverrouillage d'urgence

En cas de panne d'électricité ou pour programmer votre automatisme, vous pouvez déverrouiller manuellement les moteurs :

Sous la motorisation, insérer la clé hexagonale pour déverrouiller, puis tournez la à 180 degrés, dans le sens antihoraire. Vous pouvez maintenant ouvrir le portail à la main.

Pour verrouiller à nouveau le moteur, insérer la clé hexagonale, puis tournez dans le sens horaire à 180 degrés.

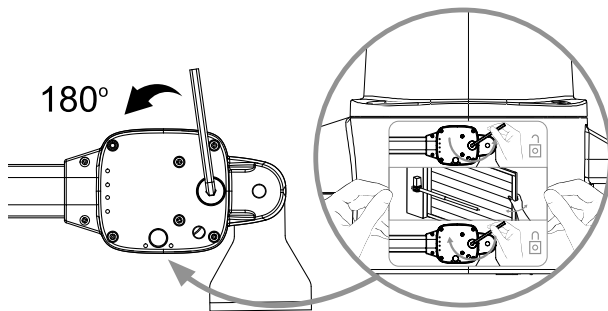

Fixer de façon permanente auprès de l'organe de manoeuvre du dispositif de débrayage manuel, l'étiquette relative à ce dispositif.

C4- Fixation du bras

Avant de positionner votre bras sur le portail, déverrouillez le bras (C3) et sortez complètement le tube du vérin, puis rentrer le tube de 3 cm.



ASTUCE

Si vous rencontrez des problèmes pour déverrouiller votre moteur, vous avez la possibilité de vous aider d'une batterie. Il vous suffira d'y brancher les fils moteurs blanc et jaune dans un sens ou dans l'autre suivant la polarité pour actionner les moteurs.

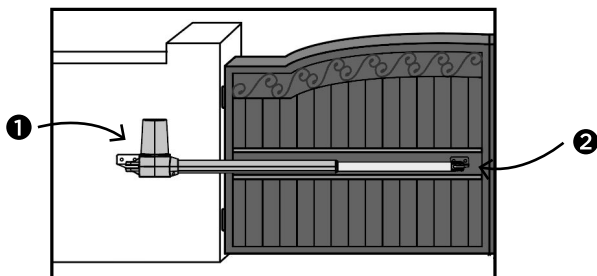
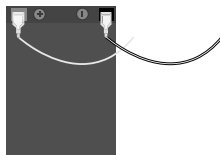

❶ Fixez le premier support sur le pilier. Positionnez l'automatisme dans le support, puis placez la vis et l'écrou.

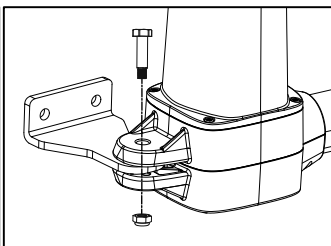
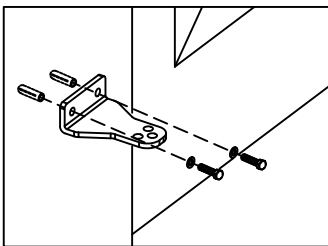
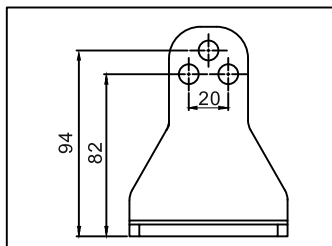

❷ Assemblez le deuxième support avec l'autre côté de l'automatisme puis vissez le support sur le portail fermé.

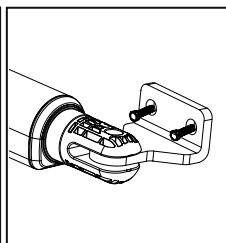
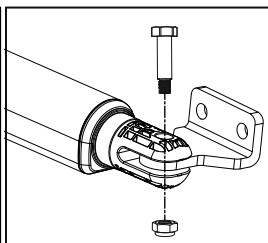
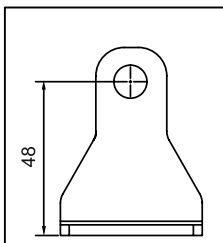

Assurez-vous que les bras soient montés en position horizontale dans ces positions :

1) Porte en position « fermée » 2) Porte en position « ouverte » 3) Porte en position « angle de 45 ° »

Avant de souder le support à l'ouvrant (si nécessaire), couvrez la motorisation pour éviter tout dommage dû aux étincelles.

C5- Schéma de câblage

Figure 1

câblage impératif en :

- ▲ ≥ 0.5 mm²
- 1 mm²

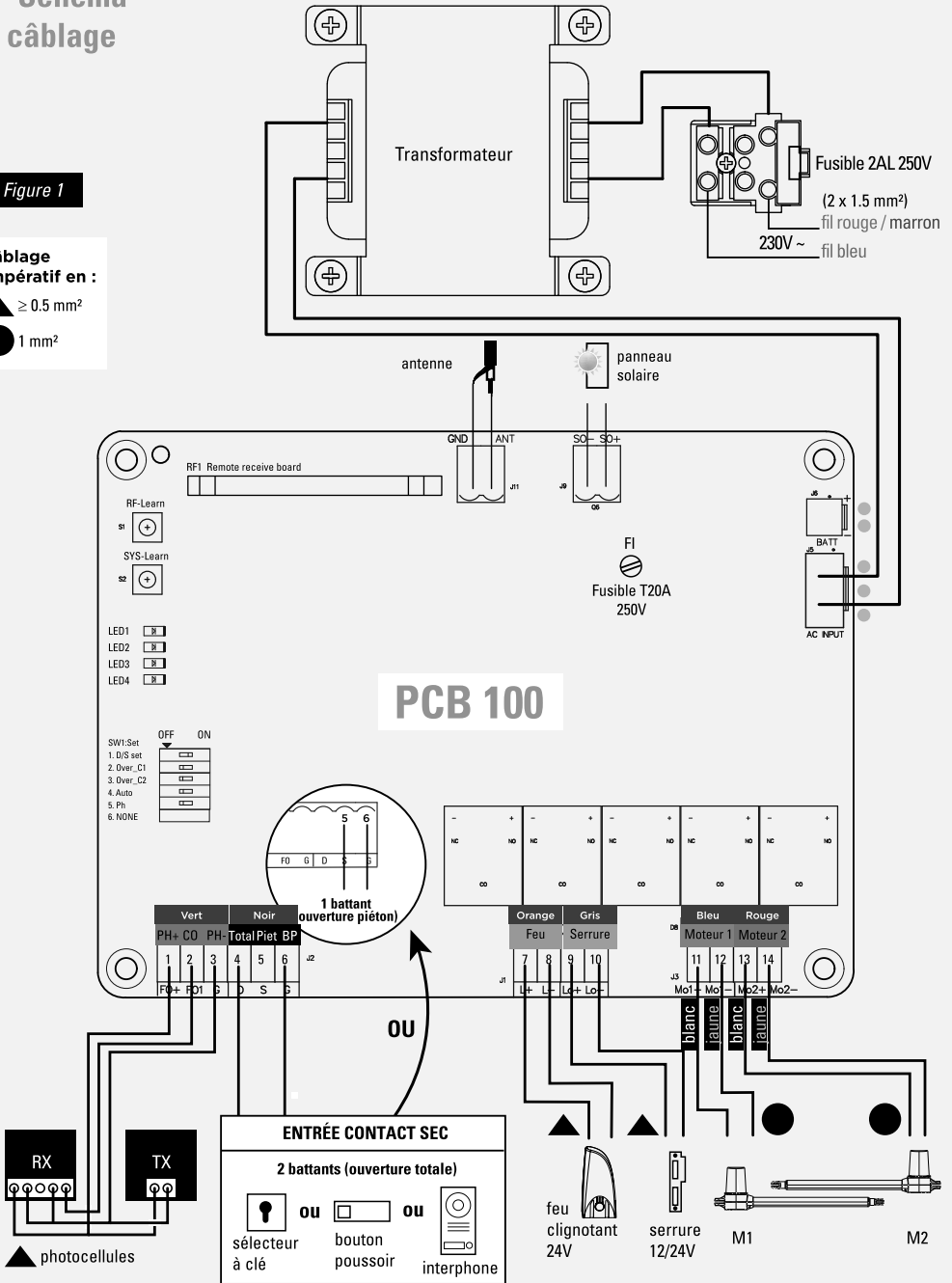

C6- Installation et raccordement

Préparez tous les câbles des accessoires par avance et connectez les fils du moteur sur la platine électronique comme indiqué dans le schéma figure 1. La connexion de câbles des accessoires n'exige pas de distinguer les polarités positives (+) et négatives (-)

Coffret électronique

AVANT INSTALLATION

Déterminez le positionnement de l'installation de votre coffret électronique. Il est conseillé de l'installer près de votre portail et de le protéger contre tout dommage possible.

 **Assurez-vous de la longueur de votre câble électrique** avant de déterminer le positionnement de l'installation de votre coffret électronique.

PREPARATION A L'INSTALLATION

1. Retirez les 4 vis du capot de votre coffret électronique. (Voir figure 1(1))
2. Utilisez 1 tournevis pour percer les trous pré-perçés placés face en dessous de votre coffret électronique. (Voir figure 1(2))
3. Placez et fixez votre coffret électronique sur le mur.
4. Connectez les fils des différents éléments à brancher à la carte coffret (éléments décrits pages suivantes)
5. Réalisez l'étanchéité des trous de vos passages de câbles.
6. Fermez le coffret en vissant les 4 vis. (Voir figure 1(3))

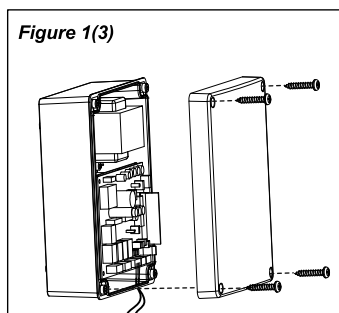
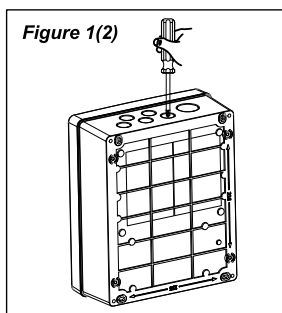
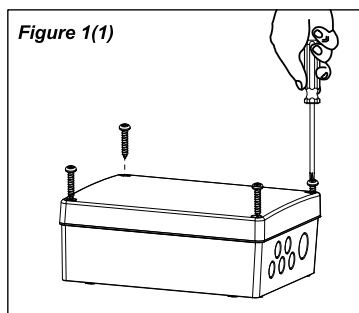

Moteur

BRANCHEMENT DES FILS DU MOTEUR

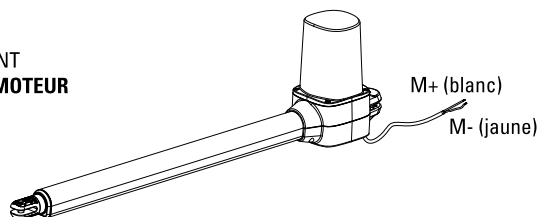

Remarque : Evitez que le câble soit trop tendu pendant la phase d'ouverture et de fermeture.

Pour les portails ouvrant vers l'extérieur :

Moteur M1 : Connectez les fils du moteur (Jaune-) vers le bornier Mo1+, et (Blanc+) vers le bornier Mo1 - (moteur qui s'ouvre en premier)

Moteur M2 : Connectez les fils du moteur (Jaune-) vers le bornier Mo2+, et (Blanc+) vers le bornier Mo2 -

BRANCHEMENT DU MOTEUR M1 (moteur qui s'ouvre en premier)

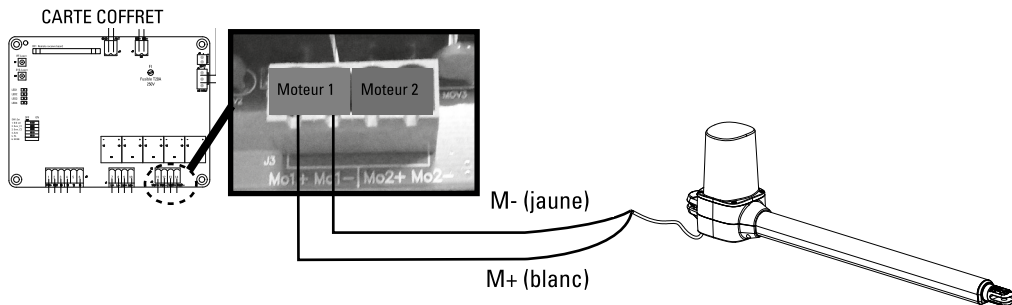

BRANCHEMENT DU MOTEUR M2 (moteur qui s'ouvre en second)

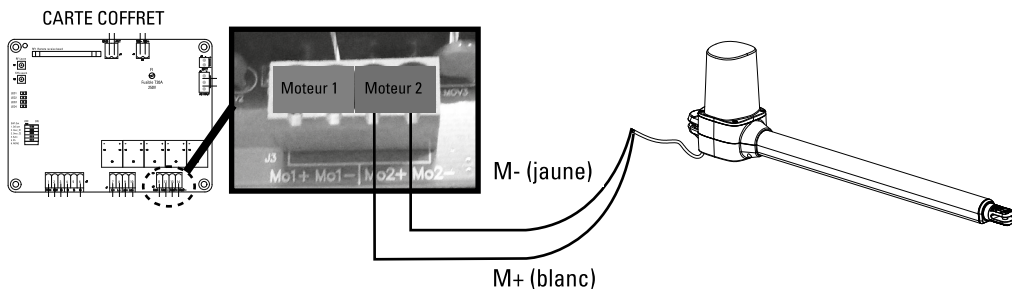

Serrure électrique (en option)

Connectez les 2 fils de la serrure électrique (24V) au bornier de la carte électronique placé où il est indiqué Lo + et Lo -

Branchement de l'alimentation 230V

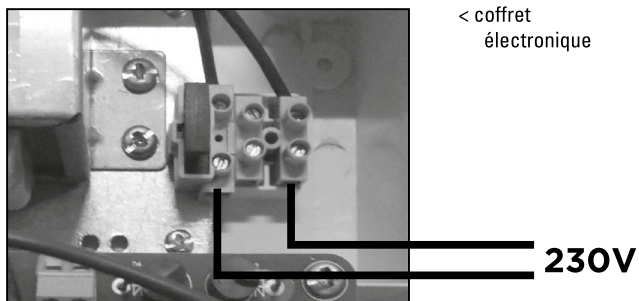

Photocellules

Les photocellules sont des dispositifs de sécurité pour les portails automatiques. Elles sont composées d'un émetteur et d'un récepteur et elles se déclenchent lorsque la trajectoire du faisceau est interrompue. Si un obstacle est détecté, le portail s'arrête et s'ouvre légèrement permettant à l'obstacle d'être dégagé en toute sécurité.

ÉTAPE 1

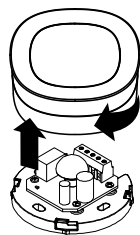

ÉTAPE 2

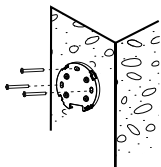

ÉTAPE 3

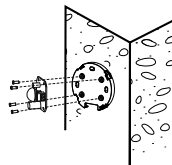

ÉTAPE 4

CARTE COFFRET

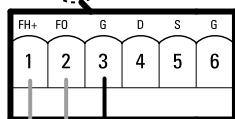
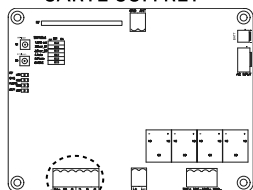

RX

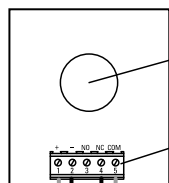

TX

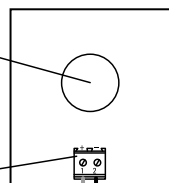

lentille

bornier

bornier
d'alimentation

ÉTAPE 5

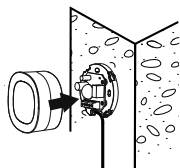

type de câble :
0.5 mm²

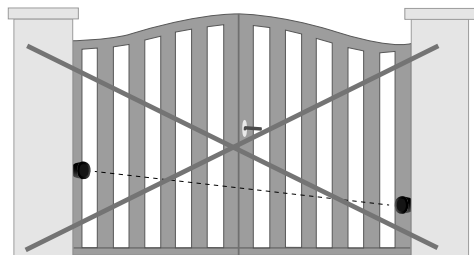

Alignement ✘

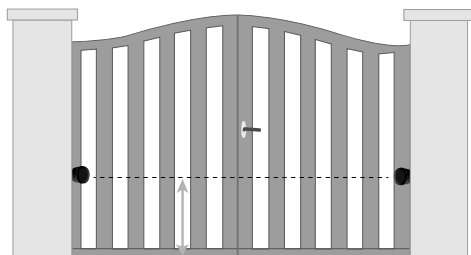

300 mm ou +

Alignement ✔

Feu clignotant LED

Veillez à retirer tout emballage avant de procéder au branchement.

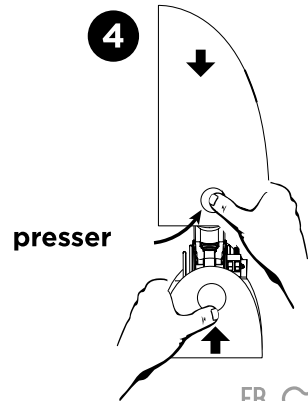
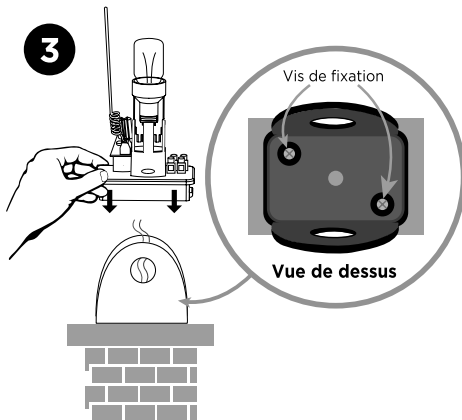
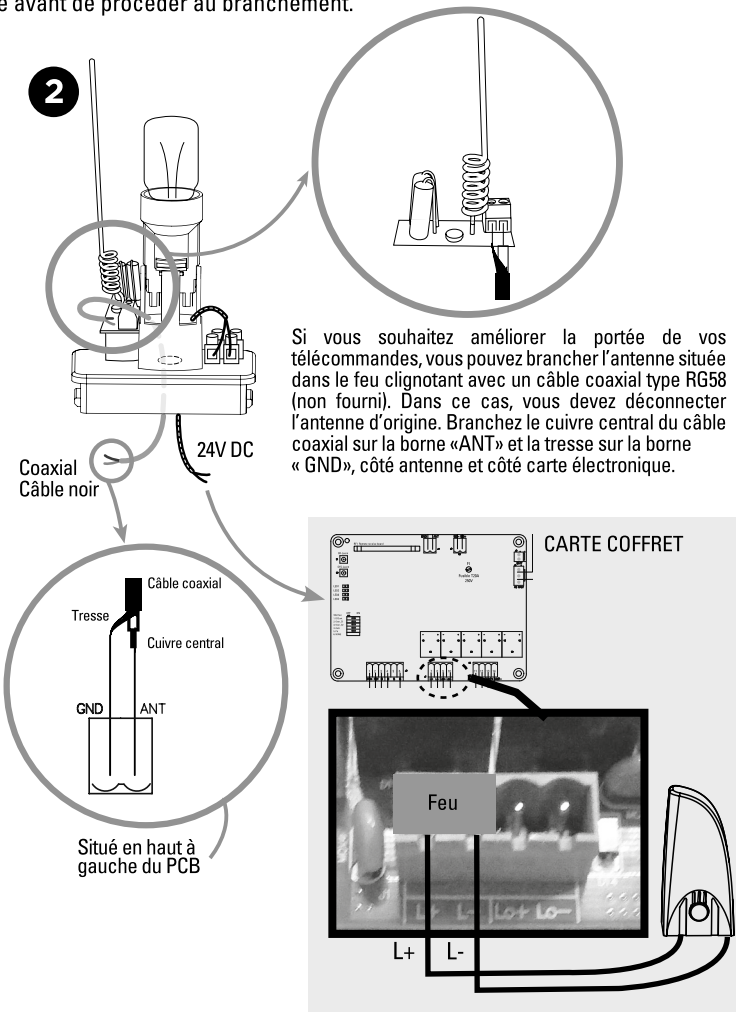
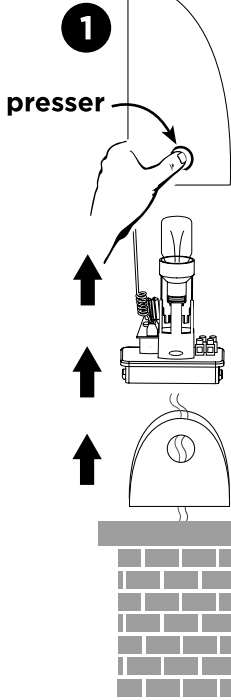

D- RÉGLAGE/UTILISATION

D1- Réglage nombre de battants (dip switch 1)

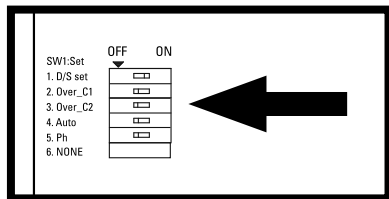

CARTE COFFRET

Réglages des switches : la position «ON» se situe vers la droite, «OFF» vers la gauche.

DIP SWITCH 1 D/S set :

ON = fonctionnement 2 vantaux

OFF = fonctionnement 1 seul vantail (branchement sur 11 et 12)

D2- Réglage de puissance (dip switch 2 et 3)

DIP SWITCH OVER C1	DIP SWITCH OVER C2	INTENSITÉ
DIP switch 2 OFF	Dip switch 3 OFF	5A
DIP switch 2 OFF	Dip switch 3 ON	4A
DIP switch 2 ON	Dip switch 3 OFF	3A
DIP switch 2 ON	Dip switch 3 ON	2A

D3- Réglage de la fermeture automatique (dip switch 4)

DIP SWITCH 4

Sur « ON » : Fermeture automatique à 30 secondes.

Un appui simultané sur les deux touches du haut de la télécommande  (portail ouvert ou fermé) désactivera le mode automatique (confirmation avec 3 clignotements du feu clignotant).

Refaire l'opération pour réactiver le mode automatique (confirmation avec 3 clignotements du feu clignotant).

Nota : Dans le cas d'une fermeture automatique, l'installation de photocellules est obligatoire.

Sur « OFF » : Fermeture automatique désactivée (attention, il est toujours possible d'activer par le biais de la télécommande).

D4- Réglage des photocellules (dip switch 5)

DIP SWITCH 5 :

ON : Photocellules activées. Passage devant les photocellules pendant la fermeture = dégagement d'obstacle pendant 2 secondes.

Si vous êtes en fermeture automatique, et que les photocellules détectent un obstacle quand le portail est complètement ouvert, alors le temps de pause sera rechargé.

OFF : Photocellules désactivées.

D5- Déphasage / ouverture et fermeture décalée (dip switch 6)

DIP SWITCH 6 :

ON : 8 secondes de décalage à l'ouverture / fermeture des battants.

OFF : 3 secondes de décalage à l'ouverture / fermeture des battants.

D6- Vitesse de ralentissement

La vitesse de ralentissement est à 70% de sa pleine vitesse

D7- Indications voyants LED

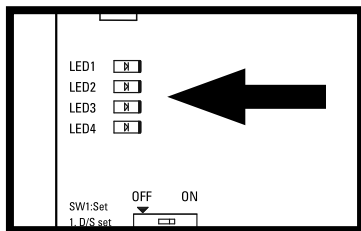

CARTE COFFRET

LED1 indicateur RF : radio fréquence

Le voyant LED1 clignote lorsqu'un signal est reçu (télécommande programmée ou non).

LED2 système d'apprentissage :

Le voyant LED2 clignote 2 fois par seconde en fonctionnement normal et 1 fois par seconde en programmation. Si LED2 est fixe c'est qu'il y a une erreur pendant la programmation.

LED3 photocellules :

Le voyant LED3 s'allume quand les photocellules ne sont pas alignées ou qu'un obstacle se trouve entre les 2.

LED4 start :

Le voyant LED4 s'allume lorsque la télécommande, le sélecteur à clé ou le bouton poussoir est activé.

D8- Processus d'apprentissage des télécommandes

Pressez et maintenez 2 secondes le bouton « RF-Learn », le voyant LED1 s'allume.

Appuyez ensuite sur la touche en haut à gauche de la télécommande. Le voyant LED1 clignote deux fois et reste allumé pendant 10 secondes puis s'éteint. La mémorisation de la télécommande est effectuée.

D9- Processus d'apprentissage du système pour un portail doubles battants

 **Avant de procéder à l'apprentissage du système**, le processus de mémorisation de la télécommande doit être terminé.

Positionnez vos 2 vantaux ou battants entièrement ouverts.

Pressez sur la touche « SYS-learn » (jusqu'à ce que le voyant LED2 clignote 1 fois par seconde au lieu de 2 fois par seconde comme il le fait normalement), puis pressez la touche en haut à gauche de la télécommande pour l'apprentissage d'un portail à double vantaux.

L'apprentissage s'exécutera comme défini ci-dessous, étape par étape :

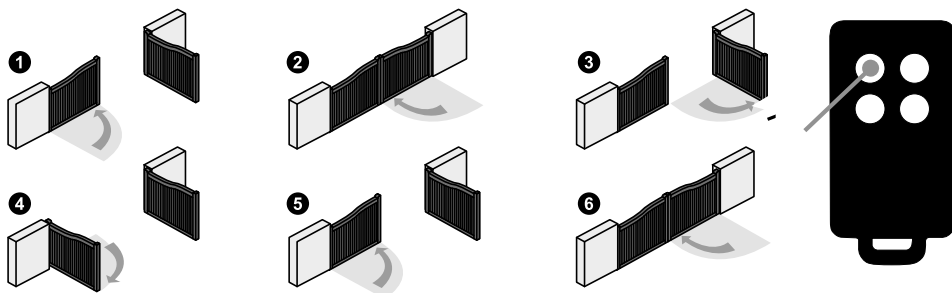

Après l'étape 6, le processus d'apprentissage de votre portail est terminé. Vous pouvez l'utiliser avec la télécommande :



ouverture totale des 2 vantaux



ouverture piéton (1 seul vantail)

Si le processus d'apprentissage n'est pas achevé, le voyant LED2 reste allumé. Vérifiez les branchements et refaire l'opération.

D10- Processus d'apprentissage du système pour un portail simple battant

Positionnez le switch 1 sur OFF.

Positionnez le battant complètement ouvert.

Pressez sur la touche « SYS-learn » (jusqu'à ce que le voyant LED2 clignote 1 fois par seconde au lieu de 2 fois par seconde comme il le fait normalement), puis pressez la touche en haut à droite de la télécommande pour l'apprentissage d'un seul battant.

L'apprentissage s'exécutera comme défini ci-dessous, étape par étape :

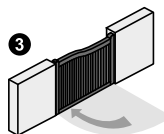
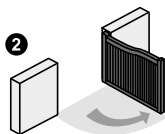
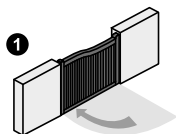

ouverture totale du battant

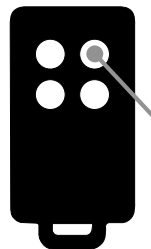

E- CARACTÉRISTIQUES TECHNIQUES

Moteur

Moteur	Moteur 24V DC avec déverrouillage manuel
Type	à vérin
Longueur de course	435 mm
Tension d'alimentation	24V DC
Poids max par vantail / Largeur max par vantail	200 kg / 2 m
Température de fonctionnement	-20°C~+50°C
Dimensions	710 mm x 98 mm x 192 mm

Le niveau de pression acoustique émis pondéré A de la motorisation est égal ou inférieur à 70 dB (A).

Feu clignotant

Antenne intégrée	OUI (câble coaxial non fourni)
Ampoule	LED E14 24V 1W (fournie)
Câble alimentation	2 x 1 mm ² (non fourni)
Branchement ampoule	non polarisé (carte électronique)
Visserie	fournie
Ne pas alimenter en 230V	
Température de fonctionnement	-20°C~+50°C
Dimensions	74 x 167 x 59 mm

Télécommandes

Canaux	4
Fréquence - Puissance maximale d'émission	433.92 MHz - puissance < 10 mW
Alimentation	1 pile lithium CR2032 fournie
Sécurité	code secret tournant

Photocellules

Méthode de détection	Faisceau infrarouge
Portée	10m maximum
Tension d'entrée	12~24V AC/DC
Délai de réponse	< 100ms
Indicateur de fonctionnement	RX : LED rouge allumée (faisceau interrompu) LED rouge éteinte (faisceau aligné) TX : LED rouge allumée (alimentation)
Dimensions	63 x 63 x 30 mm
Type de sortie	Sortie relais

F- MAINTENANCE

F1- Moteur

Effectuer les opérations suivantes au moins tous les 6 mois. En cas d'utilisation fréquente, raccourcir ce délai.

Couper l'alimentation:

- (1) Nettoyer et graisser les vis, les chevilles et la charnière.
- (2) Vérifier que les points de fixation soient bien serrés.
- (3) Vérifier la bonne connexion de vos câbles.

Connecter l'alimentation:

- (1) Vérifier les réglages de l'alimentation.
- (2) Vérifier le fonctionnement du déverrouillage manuel.
- (3) Vérifier le bon fonctionnement des photocellules ou autre dispositif de sécurité.

F2- Télécommande

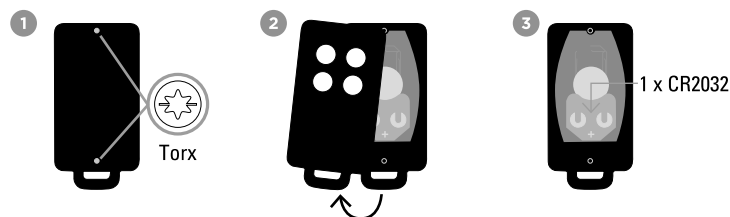

G- ASSISTANCE TECHNIQUE

G1- Aide au dépannage

Problème rencontré	Solutions
Surchauffe batteries de secours.	Vérifiez la connexion des fils sur la batterie et leurs polarités
Le battant ne se déplace pas lorsque la télécommande est actionnée.	1. Vérifiez si l'indicateur «LED1» s'allume lorsque vous pressez une touche de la télécommande. 2. Vérifiez si le voltage est supérieur à 25V. 3. Vérifiez si l'indicateur « LED2» est allumé. 4. Assurez-vous que tous les câblages sont bien connectés sur le bornier de la carte électronique. 5. Assurez-vous du bon état du fusible et du disjoncteur de votre alimentation.
La distance de transmission est trop courte.	Vérifiez que l'antenne est bien raccordée sans que l'âme et la tresse se touchent. Vérifiez les piles de la télécommande.

Le feu ou lampe ne fonctionne pas.	Vérifiez l'état des fils de connexion du feu ou si ceux-ci sont correctement raccordés et vérifiez l'ampoule.
Les vantaux ou battants s'arrêtent subitement au moment de leur déplacement. ou Les vantaux ou battants ne bougent pas ou se déplacent vers une seule direction.	<ol style="list-style-type: none"> 1. Vérifiez si le battant ou vantail peut être manipulé librement et si aucun obstacle n'est présent entre les deux. 2. Assurez-vous que les câbles de connexion du moteur sont correctement raccordés. 3. Vérifiez l'état du fusible. 4. Assurez-vous qu'aucun obstacle n'est présent dans le faisceau des photocellules. 5. Si nécessaire, coupez l'alimentation de votre moteur et assurez-vous que les battants ou vantaux peuvent librement bouger après les avoir débrayés.
Un vantail se ferme jusqu'en butée et l'autre s'arrête.	<ol style="list-style-type: none"> 1. Vérifiez si le battant ou vantail peut être manipulé librement et si aucun obstacle n'est présent entre les deux. 2. Assurez-vous que les câbles de connexion du moteur sont correctement raccordés. 3. Vérifiez l'état de votre fusible. 4. Assurez-vous que le faisceau de sécurité fonctionne. 5. Coupez l'alimentation de votre moteur et assurez-vous que les battants ou vantaux peuvent librement bouger après les avoir débrayés. 6. Augmentez la puissance délivrée avec les switches 2 et 3.
Le moteur ne tourne pas et le relais est bruyant lors de l'opération d'ouverture et de fermeture.	Vérifiez l'état de votre fusible.
La télécommande ne se connecte pas.	<ol style="list-style-type: none"> 1. Vérifiez que la LED1 de la carte clignote lors de l'appui sur la télécommande. 2. Vérifiez le bon positionnement du récepteur RF1. 3. Pour vérifier que la télécommande est bien associée lors d'un appui sur la télécommande, les LED 1 et LED 4 doivent s'allumer. 4. Si la LED clignote durant 1 seconde lors d'un appui, il faut changer la pile.

Si aucune des procédures de diagnostic ou maintenance ne règle le défaut, merci de contacter notre centre technique.

G2- Conseils d'expert



En cas de besoin, vous pouvez prendre contact avec notre assistance technique au numéro ci-dessous.

Notre équipe de techniciennes et de techniciens, basée en France, assure un conseil avisé et personnalisé.

0 892 350 490

Service 0,15 € / min
+ prix appel

Horaire du service, voir sur le site internet : www.scs-sentinel.com/contact

Avant de nous contacter :

- Préparez votre ticket de caisse ou votre facture d'achat ORIGINALE
- Indiquez-nous la référence de votre automatisme
- Munissez-vous de l'outillage nécessaire.
- Ouvrez le caisson pour accéder à la carte électronique (à ne pas faire s'il pleut)
- Placez-vous près de votre automatisme, nos techniciens vous donnent des instructions adaptées à votre cas précis, il est donc indispensable que vous puissiez effectuer en temps réel les manipulations prescrites.

G3- Tutos



G4- Chat en ligne



Une question ?

Pour une réponse personnalisée, utilisez notre chat en ligne sur notre site web www.scs-sentinel.com

H- GARANTIE



SCS Sentinel accorde à ce produit une garantie bien supérieure à la durée légale, en gage de qualité et de fiabilité.

Il est impératif de garder une preuve d'achat durant toute la période de garantie.

Conservez soigneusement le code-barre ainsi que votre justificatif d'achat, il vous sera demandé pour faire jouer la garantie.

Ne sont pas couverts par la garantie :

- Dommages matériels ou électriques résultant d'une mauvaise installation (erreur de câblage, polarité inversée, ...)
- Dommages résultant d'une utilisation impropre du feu clignotant (utilisation différente de son origine) ou de modifications.
- Dommages résultant de l'utilisation et/ou installation de pièces ne provenant pas de celles prévues et incluses par SCS Sentinel.
- Dommages dus à un manque d'entretien ou un choc
- Dommages dus aux intempéries telles que : grêle, foudre, vent violent, etc.
- Retours articles sans copie de facture ou justificatif d'achat.

I- AVERTISSEMENTS

Ne pas ingérer la pile, risque de brûlure chimique. Ce produit contient une pile bouton. En cas d'ingestion, la pile bouton, peut causer des brûlures internes sévères en à peine 2 heures qui peuvent être mortelles. Conserver les piles neuves et usagées hors de portée des enfants. Si le compartiment de la pile ne se ferme pas de manière sûre, ne plus utiliser le produit et le tenir hors de portée des enfants. En cas de soupçon d'ingestion d'une pile ou d'introduction dans une partie quelconque du corps, demander immédiatement un avis médical. Ne pas nettoyer votre télécommande avec des substances abrasives ou corrosives. Utiliser un simple chiffon doux. Ne pas laisser les enfants jouer avec le produit ou avec les emballages.



Ne jetez pas les piles et les appareils hors d'usage avec les ordures ménagères. Les substances dangereuses qu'ils sont susceptibles de contenir peuvent nuire à la santé et à l'environnement. Utilisez les moyens de collectes sélectives mis à votre disposition par votre commune ou votre distributeur.



FR
Cet appareil,
ses accessoires
et piles
se recyclent

À DÉPOSER
EN MAGASIN



À DÉPOSER
EN DÉCHÈTERIE



OU

Points de collecte sur www.quefairedemesdechets.fr
Privilégiez la réparation ou le don de votre appareil !



J- DÉCLARATION DE CONFORMITÉ

Par la présente, SCS Sentinel déclare que ce produit est conforme aux exigences essentielles et autres dispositions pertinentes de la directive 2014/53/UE. La déclaration de conformité peut être consultée sur le site :

www.scs-sentinel.com/downloads

TABLE OF CONTENTS

A- Safety instructions	18
B- Description	19
C- Wiring / Installing	20
D- Setting / Using	28
E- Technical features	30
F- Maintenance	31
G- Technical assistance	32
H- Warranty	33
I- Warnings	33
J- Declaration of conformity	33

A- SAFETY INSTRUCTIONS

 **WARNING: Important safety instructions. It is essential to follow these instructions for reasons of personal safety. Keep these instructions in a safe place.**
WARNING: Important safety instructions. Follow all instructions carefully as improper installation may result in serious injury.

This product is only designed for the automation of a swing gate for «residential» use.

The power supply installation must comply with current standards in the country where the product is installed (NF C 15-100 for France) and be carried out by qualified staff.

The mains supply must be protected against overload by a suitable trip switch and an earth leakage circuit breaker.

 **CAUTION:** The motorised system must be disconnected from its power source during cleaning, maintenance and parts replacement.

Installation requires qualified staff with mechanical and electrical skills.

Make sure that the temperature range indicated on the motorised device is suitable for the installation's location. Only original parts should be used to replace or repair the motorised system.

- This appliance may be used by children at least 8 years old and by people with reduced physical, sensory or mental capabilities or without experience or knowledge, if they are properly supervised or instructed in the safe use of the appliance, and if the risks involved have been understood. Children should not play with the appliance. The user's cleaning and maintenance must not be carried out by unsupervised children.

- Do not allow children to play with the unit or its controls, including remote controls.

- Activation of the manual disconnection device may cause uncontrolled movement of the driven part due to mechanical failure or loss of balance.

Before installing the motorised device, check that the driven part is in good mechanical condition, properly balanced and opens and closes correctly.

- The motorised device cannot be used with a driven part incorporating a side gate.

- Ensure that crushing caused by the opening movement of the driven part is avoided between the driven part and the surrounding fixed parts.

- After installation, ensure that the mechanism is properly adjusted and that the protection system and any manual disconnection devices function properly.

- Permanently attach the label for the manual disconnection device to the operating element of this device.

Only use the remote control when you have a complete view of the gate.

If in any doubt, do not operate the system, as it could be damaged.

B- DESCRIPTION

B1- Content

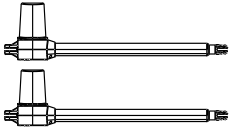

2 worms

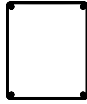

1 control box



2 remote controls
AAM0121



1 blinker with
integrated
antenna
AAM0123

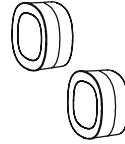

2 photocells
AAM0036

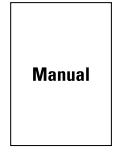

Manual

1 manual

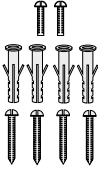

Screws

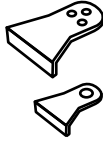

Fixing
brackets

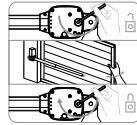

Unlocking sticker

B2- Dimensions

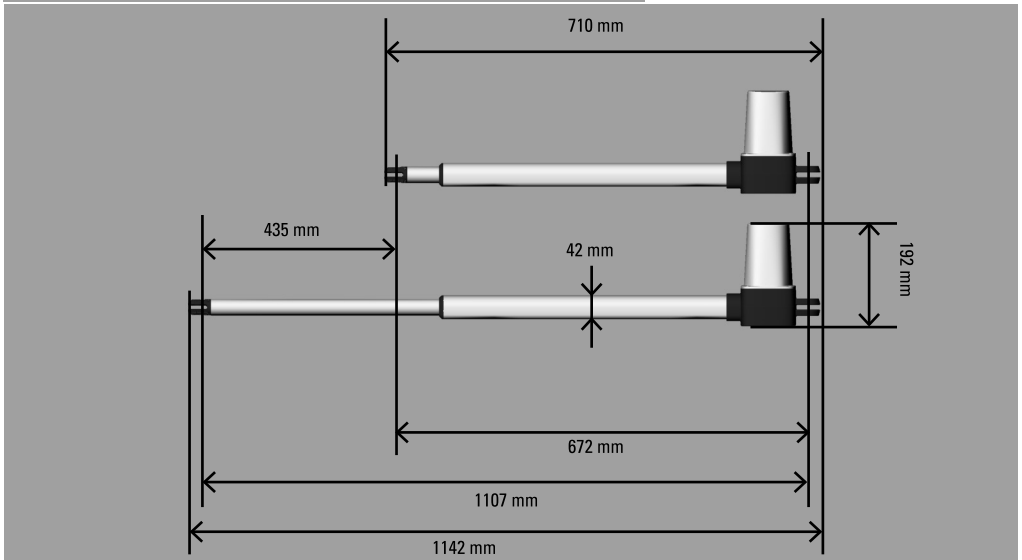
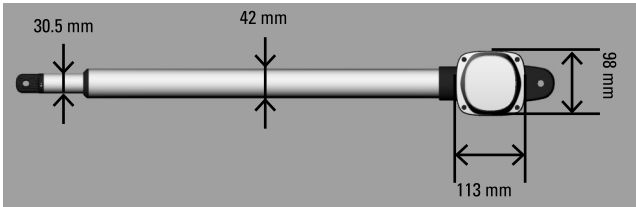

C- WIRING / INSTALLING

C1- Standard installation

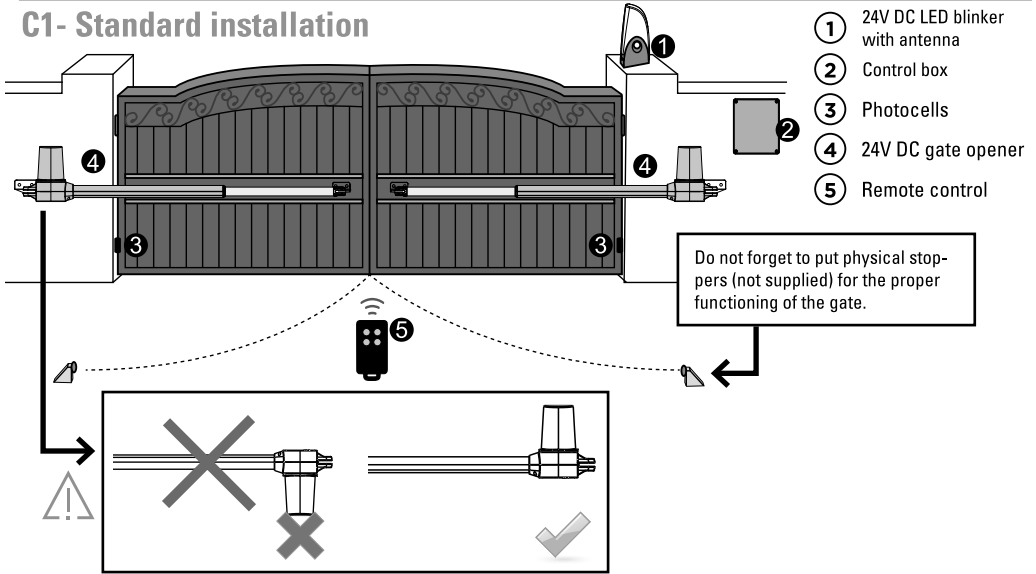

C2- Dimension chart

Comply with the measures shown on the chart for proper installation. Adjust the gate structure to fit it for best automation, if necessary.

Before proceeding with the installation, be sure that gate moves freely and that:

- 1) Hinges are properly positioned and greased.
- 2) No obstacles in the moving area.
- 3) No frictions between two gate leaves or with the ground while moving

inside opening - installation with closed gate

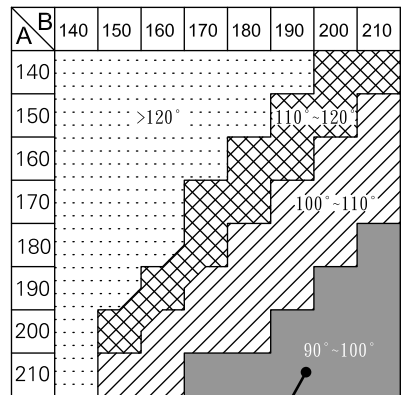
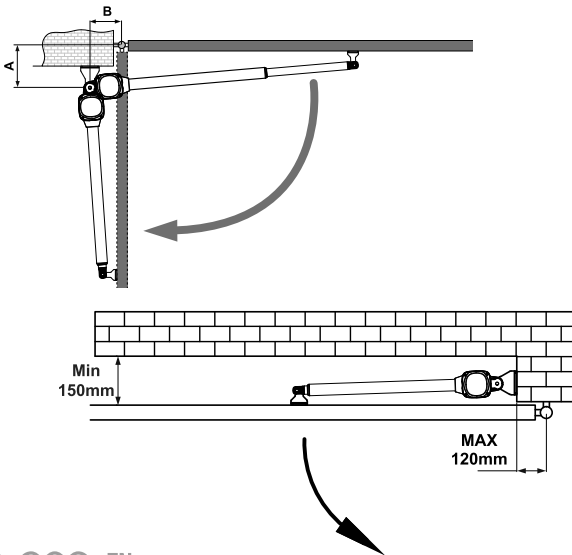

ideal fitting dimensions

Outside opening - installing with open gate (max 90°)

Warning ! With outside opening, it is imperative to install a blinker on pillar for security reasons.

For an external opening, it will be necessary to manufacture a metal part in order to offset the motors, it is then IMPERATIVE to respect the dimensions of installation indicated in the table.

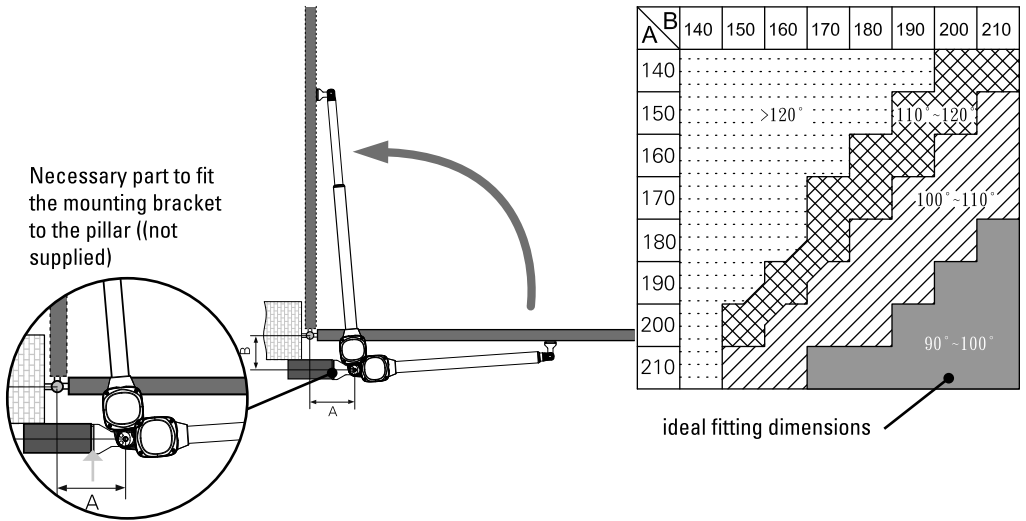

C3- Emergency release

In case of power failure or to program your automatic gate, you can manually unlock the engines:

Under the gate. Insert the hex wrench for unlocking and then turn anti-clockwise 180 degrees. You can now open the gate by hand.

To lock again the engine, insert the hex wrench for locking and then turn clockwise 180 degrees.

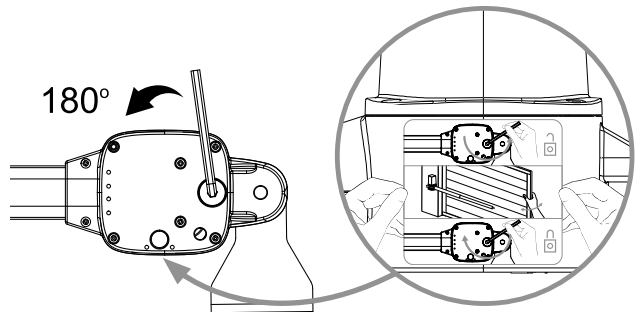

Permanently attach the label for the manual disconnection device to the operating element of this device.

C4- Motor fixing

Before placing the arm on the gate, unlock the arm (C3) and take out the tub from the cylinder. Then, retract the tube by 3 cm.

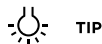

TIP

If you have problems unlocking your motor, you can use a battery. Simply connect the white and yellow motor wires, one way or the other following the polarity to operate the motors.

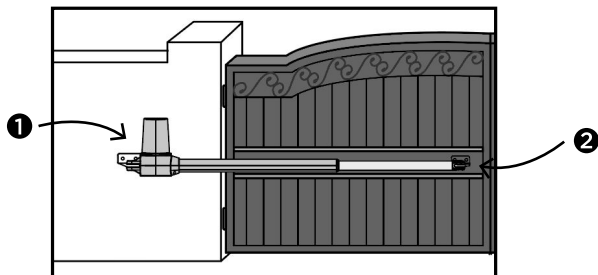
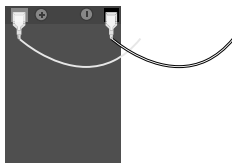

1 Fix the first bracket to the pillar. Position the automation in the bracket, then place the screw and nut.

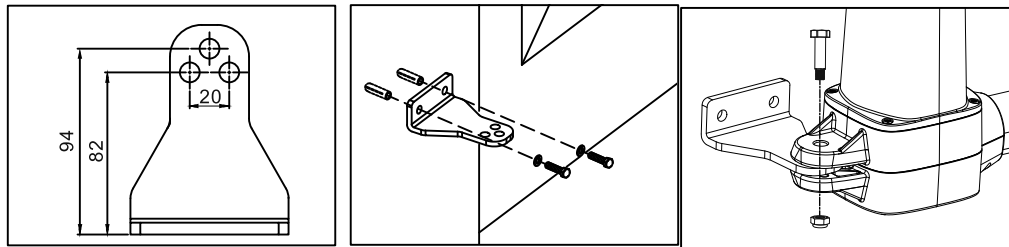

2 Assemble the second bracket with the other side of the automation and screw the bracket to the closed gate.

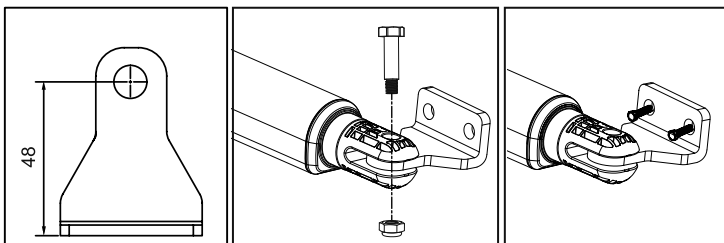

Make sure arms are fixed in horizontal position especially in those positions:

1) Gate in « CLOSE » position **2)** Gate in « OPEN » position **3)** Gate at « 45° angle » position

Prior to weld the bracket on the gate leaf (if necessary), cover the gate opener to prevent damages from sparks.

C5- Wiring diagram

Figure 1

imperative wiring :

▲ ≥ 0.5 mm²

● 1 mm²

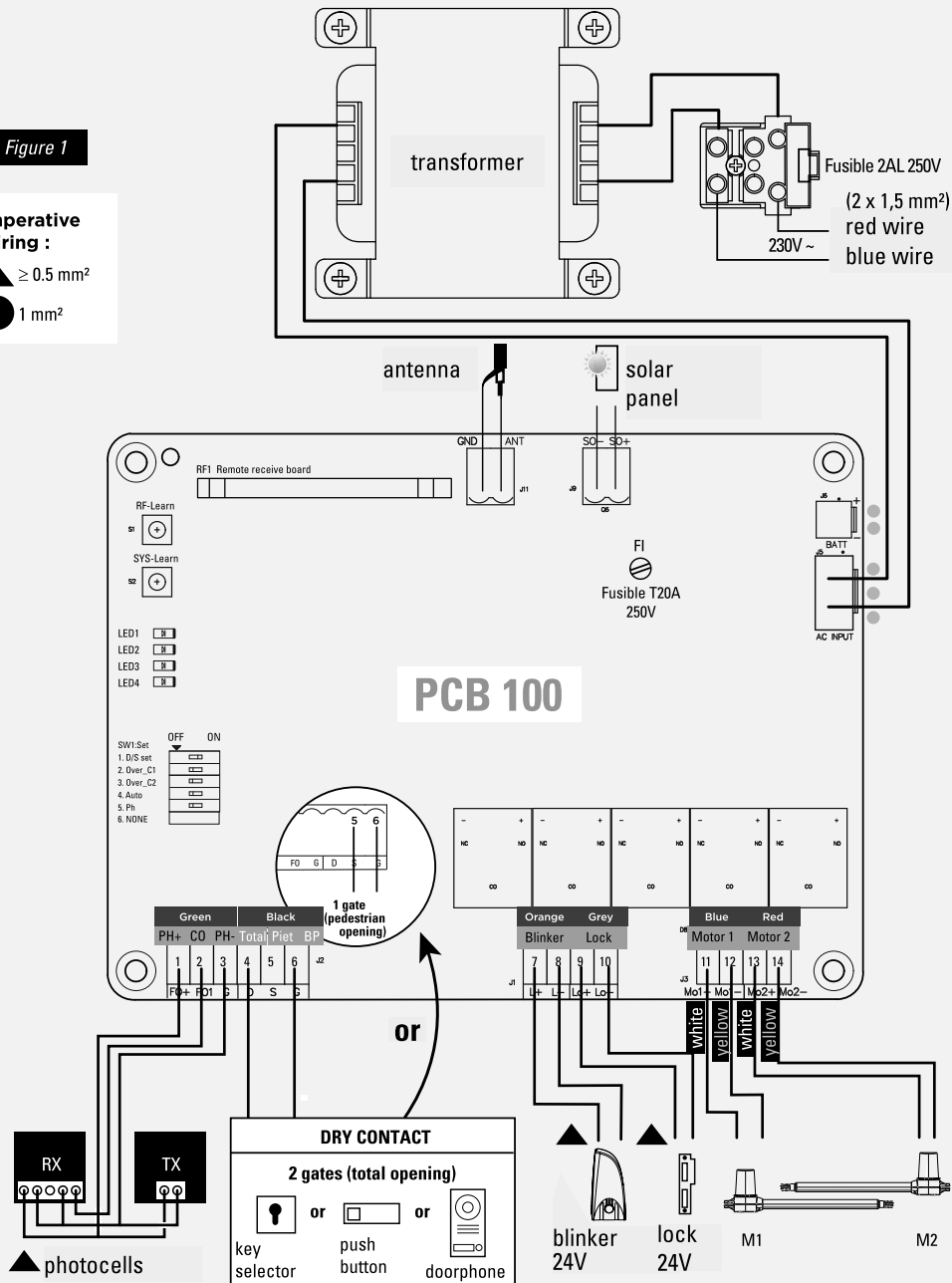

C6- Installing

⚠ Prepare all the wires of the accessories beforehand and connect the wires to the gear motors and accessories on the PCB as shown in Figure 1. All of the wiring connections of the accessories are not requested to distinguish the positive (+) and the negative (-) polarity.

Control box

BEFORE INSTALLATION

Decide the installation position of control box first, it is suggested to be installed near the gate and should be protected from possible damage.

Be aware of the motor cable length before deciding the installation position of the control box.

PRE-INSTALLATION

1. Remove the cover by unscrewing the four screws on the cover. See Figure 1(1).
2. Use a screwdriver to puncture the holes beneath the bottom of the control box. See Figure 1(2).
3. Fix and secure your electronic box on the wall.
4. Connect the wires of the various devices to be connected to the PCB board (devices described on the following pages)
5. Seal the holes of cables entries
6. Close the box by tightening the 4 screws. (See Figure 1(3))

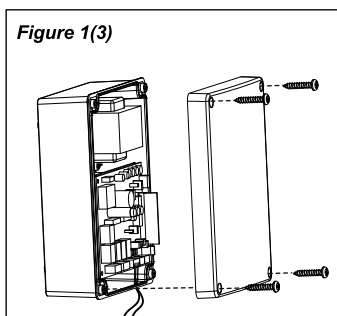
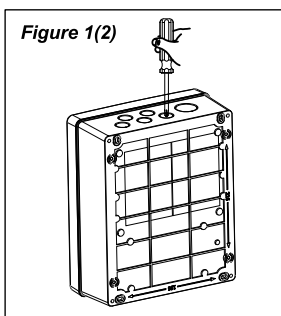
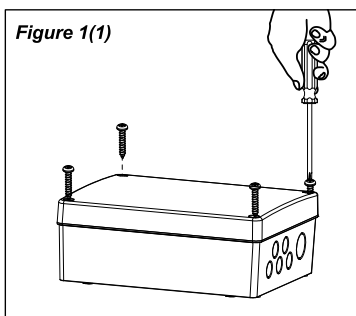

Motor

MOTOR - WIRE CONNECTION

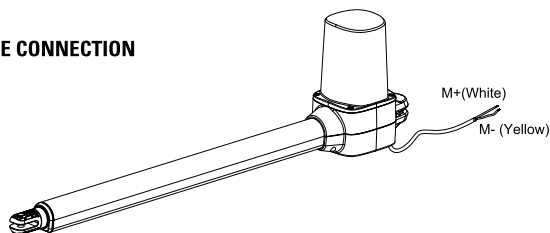

Avoid tension in the cable during open and close phase.

For gates opened outward:

M1 Motor : Connect the motor wire (Yellow -) to the terminals Mo1 +, and (White +) to the terminals Mo1-. (motor opening in first)

M2 Motor : Connect the motor wire (Yellow -) to the terminals Mo2 +, and (White +) to the terminals Mo2 -.

M1 MOTOR CONNECTION (first opening motor)

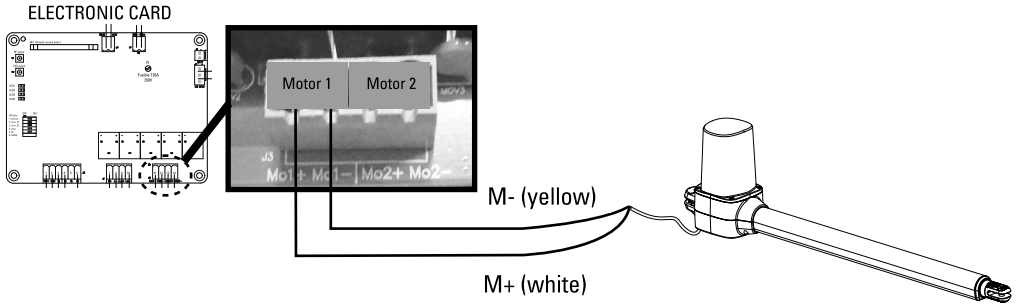

M2 MOTOR CONNECTION (second opening motor)

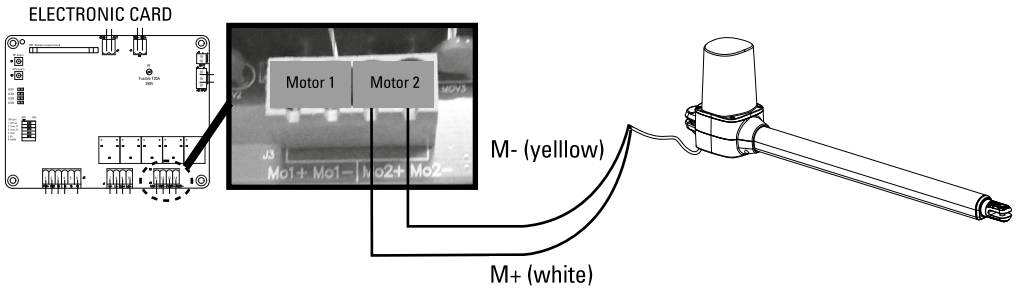

Electric Lock (option)

Connect the two wires from the electric lock (24V) to the terminal Lo + and Lo- on the PCB.

Wiring to 230V power supply

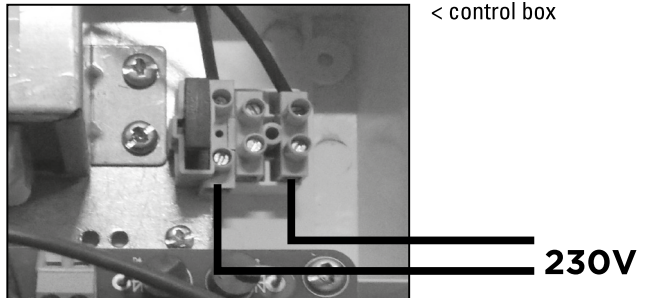

Photocells

The photocells are safety devices for control automatic gates. Consist of one transmitter and one receiver based in waterproof covers; it is triggered while breaking the path of the beams. If an obstacle is detected, the gate stops and opens again slightly allowing the obstacle to be released safely.

STEP 1

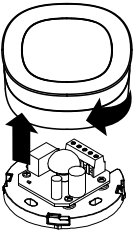

STEP 2

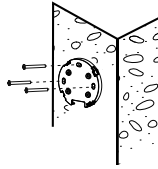

STEP 3

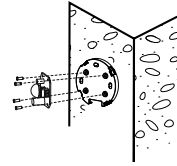

STEP 4

CARD (CONTROL BOX)

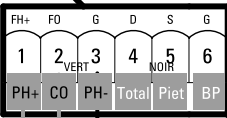
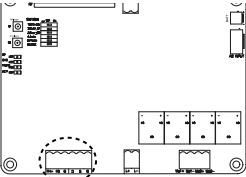

RX

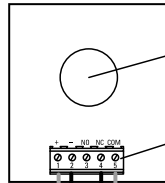

Lens

Terminal Block

Power Terminal Block

TX

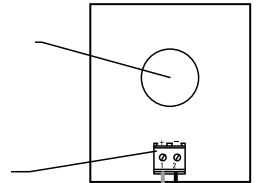

STEP 5

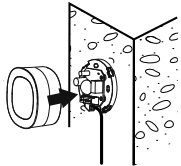

**cable type:
0.5 mm²**

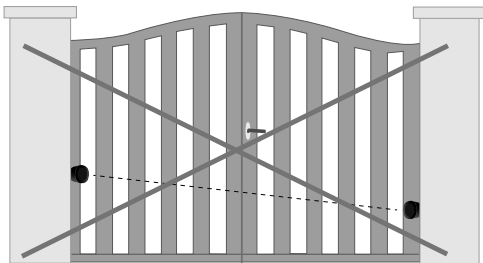

Aligning

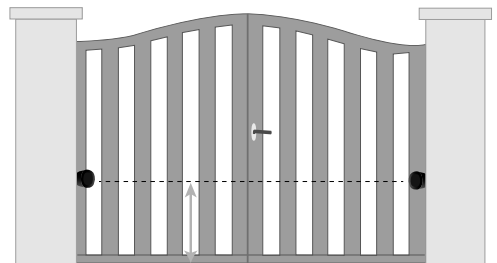

300 mm ou +

Aligning

Blinker

Remove any packaging before connecting.

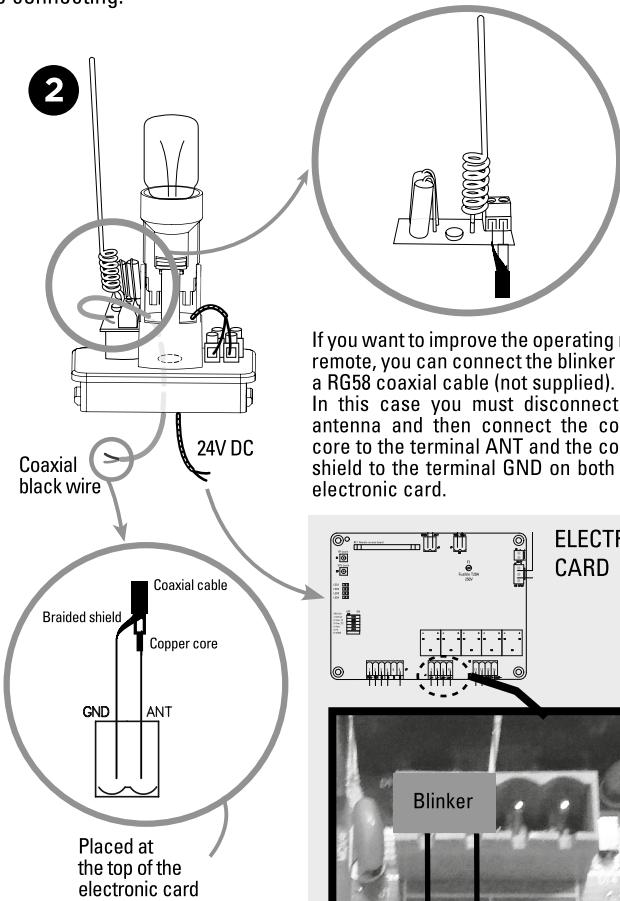
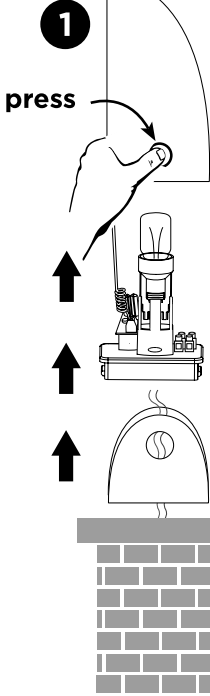

If you want to improve the operating range of your remote, you can connect the blinker antenna with a RG58 coaxial cable (not supplied). In this case you must disconnect the original antenna and then connect the coaxial copper core to the terminal ANT and the coaxial braided shield to the terminal GND on both antenna and electronic card.

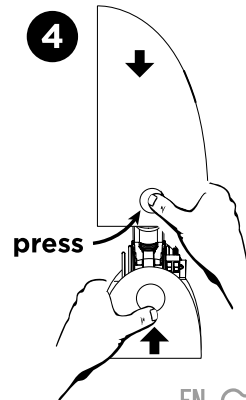
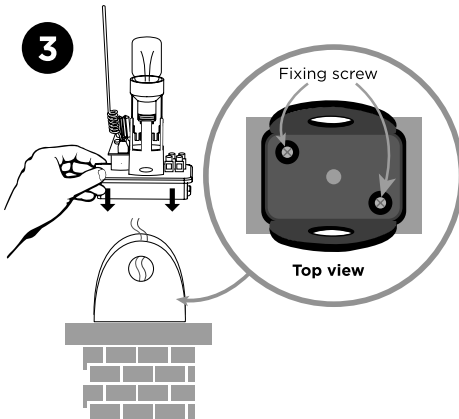
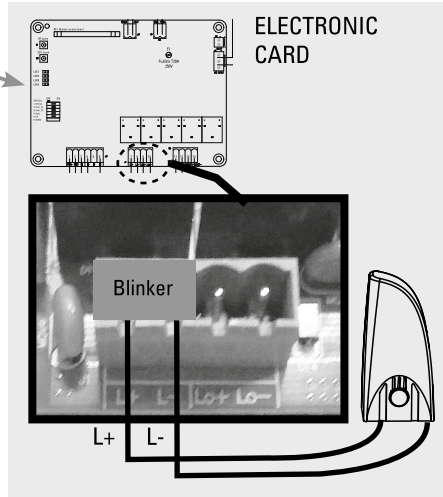

D- SETTING/USING

D1- Single/double gate setting (dip switch 1)

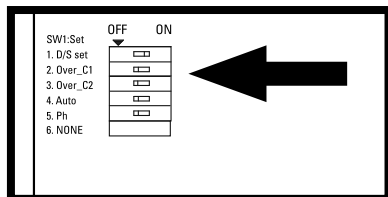

ELECTRONIC CARD

Switch settings: «on» right position, «off» left position.

DIP SWITCH 1 D/S set :

ON = double gate operation

OFF = single gate operation (connection on 11 and 12)

D2- Power setting (dip switch 2 et 3)

DIP SWITCH OVER C1	DIP SWITCH OVER C2	CURRENT (AMP)
DIP switch 2 OFF	Dip switch 3 OFF	5A
DIP switch 2 OFF	Dip switch 3 ON	4A
DIP switch 2 ON	Dip switch 3 OFF	3A
DIP switch 2 ON	Dip switch 3 ON	2A

D3- Gate auto-close adjustment (dip switch 4)

DIP SWITCH 4

« ON » : Active automatic closing in 30 seconds. Simultaneously pressing the two remotes top keys  (opened or closed gate) will turn OFF the automatic mode (the blinker will flash 3 times as confirmation). Repeat the operation to turn ON the automatic mode (the blinker will flash 3 times as confirmation).

Note : in case of automatic closing, photocells are required.

« OFF » : Automatic closing OFF (caution it will still be possible to turn ON with the remote)

D4- Photocell adjustment (dip switch 5)

DIP SWITCH 5 :

ON : Photocells ON. When the photocells detect an obstacle while the gate is closing, the gate stops and opens during 2 seconds.

If the gate auto-close is adjusted, and the photocells detect an obstacle when the gate is totally opened, then the closing time will be reseted.

OFF : Photocells OFF. No detection by the photocells.

D5- Dephasing of the leaves (dip switch 6)

DIP SWITCH 6 :

ON : Dephasing in closing / opening of 8 seconds.

OFF : Dephasing in closing / opening of 3 seconds.

D6- Decelaration speed

The speed is 70% output of the full speed.

D7- LED indication

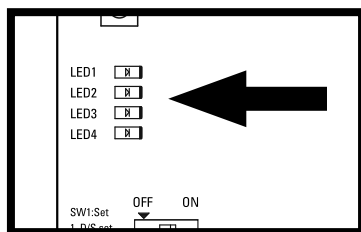

ELECTRONIC CARD

LED 1 RF indicator : radio frequency

LED1 will be on when remote controls are activated.

LED 2 System learning:

LED 2 blinks twice per second during normal operation and once per second during learning. Static LED2 means incorrect programming.

LED 3 Photocells:

LED 3 will be on when photocells are not aligned.

LED4 start :

LED 4 will be on if the switch of the transmitter, key selector, or the push button is activated.

D8- Remote controls learning process

Press "RF-learn" button for 2 seconds, and the LED1 will be on; then press the transmitter top left button. The LED1 will blink twice and stay on for 10 seconds then be off. And the remote memorize has completed.

D9- System learning process for double leaf gate

 **The remote control memory storing operation must be over before starting the final system learning process.**

Let your gate totally opened. Press «SYS-learn» (until the LED2 light begins to flash once every second, instead of twice every second as it normally would), then press the upper-left key for a double gate.

The system learning process will be as follows, step by step:

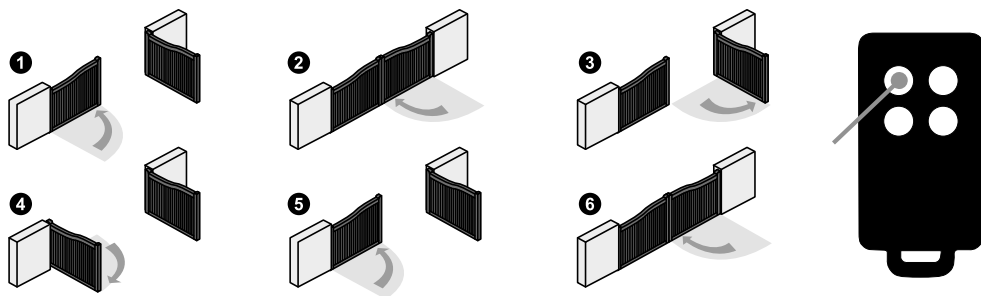

After step 6, the system learning process is complete. You can use it with the remote control:



The LED2 light will remain ON until the system learning process is not over. Check the wiring connection and repeat the step.

D10- System learning process for single leaf gate

Switch 1 OFF.

Open the leaf totally.

Press «SYS-learn» (until the LED2 light begins to flash once every second, instead of twice every second as it normally would), then press the upper-right key for a single gate.

The system learning process will be as follows, step by step:

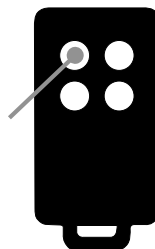
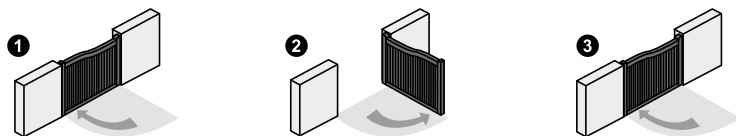

single gate opening

E- TECHNICAL FEATURE

Motor

Motor	24V DC motor with manual release
Gear type	Worm gear
Stroke length	435mm
Power supply	24V DC
Maximum gate weight / Maximum gate length	150 kg / 1,5 m per leaf
Operating Temperature	-20°C~+50°C
Dimension	710 mm x 98 mm x 192 mm

The A-weighted emitted sound pressure level of the motor is equal or less than 70 dB (A).

Blinker

Antenna included	YES (coaxial cable not supplied)
Bulb	LED E14 24V 1W (supplied)
Power cable	2 x 1 mm ² (not supplied)
Bulb connection	Unpolarized at the electronic card connection.
Screws	included
Do not supply 230V	
Operating temperature	-20°C~+50°C
Dimensions	74 x 167 x 59 mm

Remote controls

Channels	4
Frequency - Maximum transmitted power	433.92 MHz - power < 10mW
Power supply	1 battery lithium CR2032 included
Security	rolling code technology

Photocells

Detection Method	Infrared Beam
Sensing Range	MAX~10m
Input Voltage	12~24V AC/DC
Response Time	< 100ms
Operation Indicator	RX : Red LED On (beam broken) / Off (beam aligned) TX : Red LED On
Dimensions	63 x 63 x 30 mm
Output Method	Relay Output

F- MAINTENANCE

F1- Motor

Conduct the following operations at least every 6 months. If in high intensity of use, shorten the period in between.

Disconnect the power supply:

- (1) Clean and lubricate the screws, the pins, and the hinge with grease.
- (2) Check the fastening points are properly tightened.
- (3) Make the wire connection are in good condition.

Connect the power supply:

- (1) Check the power adjustments.
- (2) Check the function of the manual release.
- (3) Check the function of photocells or other safety device.

F2- Remote control

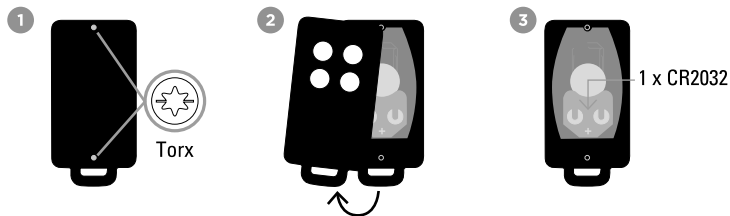

G- TECHNICAL ASSISTANCE

G1- Troubleshooting

Problem	Solutions
Overheated Back-up Batteries	Check the wiring connection of the batteries.
The gate doesn't move when pressing the button of the transmitter	<ol style="list-style-type: none">1. Check if LED1 is "ON" once press the transmitter.2. Check if the voltage of the batteries is above 25V.3. Check if LED2 is "ON" and blinks accordingly.4. Make sure all the wiring connections are firmly connected to the terminals on the PCB.5. Make sure the fuse is workable. on the panel and power socket.
The transmitting distance is too short	Make sure the connecting terminals of the Antenna is firm. Check the battery on the transmitter.
The Flashing light does not work	Check if the wiring connection of the flashing light is correct.
The leaves suddenly stop during moving	<ol style="list-style-type: none">1. Check if the gate can be moved freely and no obstacles in between.2. Make sure the wiring connection of the gear motors is firm.3. Make sure the safety beam are operating properly if installed.4. Cut off the power of the engine. Release the motor and make sure the gate can move freely.
The leaves does not move or only move toward one direction	<ol style="list-style-type: none">1. Check if the gate can be moved freely and no obstacles in between.2. Make sure the wiring connection of the gear motors is firm.3. Make sure the fuse is workable.4. Make sure the safety beam are operating properly if installed.5. Cut off the power of the engine. Release the motor and make sure the gate can move freely.
The master gate closes to the end first and the slave gate stops, which the opening or closing sequence is not being operated properly	<ol style="list-style-type: none">1. Check if the gate can be moved freely and no obstacles in between.2. Make sure the wiring connection of the gear motors is firm.3. Make sure the fuse is workable.4. Make sure the safety beam are operating properly if installed.5. Cut off the power of the engine. Release the motor and make sure the gate can move freely.
The gear motors does not run and the relay is noisy when operating the gate opening and closing	Check the condition fuse.
No remote control connection	<ol style="list-style-type: none">1. Check LED1 is blinking when pressing the remote control key.2. Check RF1 receiver is ok.3. To check that the remote control is associated when the remote control is pressed, LED 1 and LED 4 must light up.4. If the LED flashes for 1 second when the remote control is pressed, the battery must be changed.

G2- Tutos



G3- Online chat



Any question ?

For an individual answer, use our online chat on our website www.scs-sentinel.com

H- WARRANTY



SCS Sentinel grants to this product a longer warranty period, beyond the legal time, as a sign of quality and reliability.

The invoice will be required as proof of purchase date. Please keep it during the warranty period.

Carefully keep the barcode and the proof of purchase, that will be necessary to claim warranty.

Are never covered by our warranty:

- Damage resulting from the consequences of a bad installation (bad wiring, reverse polarity ...).
- Damage resulting from improper use of the device (use in contradiction with the manual) or its modification.
- Damage resulting from the consequences of the use of components not from SCS SENTINEL.
- Damage due to lack of maintenance, physical shock.
- Damage due to weather: hail, lightning, strong wind etc..
- Returns made without a copy of the invoice or receipt.

I- WARNINGS

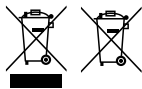

Don't throw batteries or out of order products with the household waste (garbage). The dangerous substances that they are likely to include may harm health or the environment. Make your retailer take back these products or use the selective collect of garbage proposed by your city.

Do not ingest battery, Chemical Burn Hazard. This product contains a button cell battery. If the button cell battery is swallowed, it can cause severe internal burns in just 2 hours and can lead to death. Keep new and used batteries away from children. If the battery compartment does not close securely, stop using the product and keep it away from children. If you think batteries might have been swallowed or placed inside any part of the body, seek immediate medical attention. Do not clean the remote control with abrasive or corrosive substances. Use a simple cloth. Do not allow children to play with the product or packaging.



J- DECLARATION OF CONFORMITY

Hereby, SCS Sentinel declares that this product complies with the essential requirements and other relevant provisions of Directive 2014/53/UE. The UE declaration of conformity may be consulted on the website : www.scs-sentinel.com/downloads.

INDICE

A- Istruzioni di sicurezza	34
B- Specifiche.....	35
C- Cablaggio / Installazione	36
D- Regolazione / Uso	44
E- Caratteristiche tecniche	46
F- Manutenzione	47
G- Assistenza tecnica	47
H- Garanzia	49
I- Avvertenze.....	49
J- Dichiarazione UE di conformità.....	49

A- ISTRUZIONI DI SICUREZZA

-  **ATTENZIONE: Importanti istruzioni di sicurezza. Per la sicurezza delle persone è importante seguire queste istruzioni. Conservare queste istruzioni.**
ATTENZIONE: Importanti istruzioni di sicurezza. Seguire tutte le istruzioni, un'installazione non corretta può causare gravi lesioni.

Questo prodotto è destinato esclusivamente all'automazione di un cancello a battente per uso di tipo "residenziale". L'installazione dell'alimentatore deve essere conforme alle norme in vigore nel paese in cui viene installato il prodotto (NF C 15-100 per la Francia) e deve essere effettuata da personale qualificato.

L'alimentazione elettrica di rete deve essere protetta contro le sovratensioni da un adeguato interruttore automatico e da un interruttore differenziale.

 **AVVERTIMENTO:** La motorizzazione deve essere scollegata dalla sua fonte di alimentazione durante la pulizia, la manutenzione e la sostituzione di parti.

L'installazione richiede un personale qualificato con competenze meccaniche ed elettriche.

Assicurarsi che l'intervallo di temperatura indicato sulla motorizzazione sia adatto al luogo di installazione.

Per la sostituzione o la riparazione della motorizzazione, usare solo parti originali.

- Questo dispositivo può essere utilizzato da bambini dagli 8 anni in su e da persone con capacità fisiche, sensoriali o mentali ridotte o senza esperienza o conoscenza, se sono adeguatamente sorvegliati/e, o se sono state date loro istruzioni su come utilizzare il dispositivo in modo sicuro e se i rischi che ne derivano sono stati capiti. I bambini non devono giocare con il dispositivo. La pulizia e la manutenzione a carico dell'utente non devono essere effettuate da bambini senza sorveglianza.

- Non permettere ai bambini di giocare con il dispositivo o con i suoi comandi, compresi i telecomandi.

- L'attivazione del dispositivo di sgancio manuale può causare un movimento incontrollato della parte azionata a causa di un guasto meccanico o di una perdita di equilibrio.

- Prima dell'installazione della motorizzazione, verificare che la parte azionata sia in buone condizioni meccaniche, correttamente bilanciata e che si apra e si chiuda correttamente.

- La motorizzazione non può essere utilizzata con una parte azionata che incorpora una porta pedonale.

- Assicurarsi che venga evitato lo schiacciamento tra la parte azionata e le parti fisse circostanti a causa del movimento di apertura della parte azionata.

- Dopo l'installazione, assicurarsi che il meccanismo sia regolato correttamente e che il sistema di protezione e gli eventuali dispositivi di sgancio manuale funzionino correttamente.

- Applicare in modo permanente l'etichetta per questo dispositivo sull'organo di manovra del dispositivo di sgancio manuale.

Utilizzare il telecomando solo quando si ha una visione completa del cancello.

In caso di dubbio, non azionare mai l'installazione, questo potrebbe danneggiarla.

B- SPECIFICHE

B1- Contenuto del kit

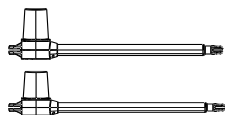

2 motorizzazione

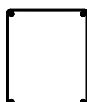

1 scatola di controllo



2 Telecomandi
AAM0121



1 faro lampeggiante
24V con antenna
integrata
AAM0123

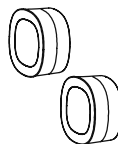

2 fotocellule
AAM0036

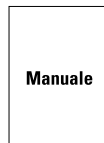

1 Manuale

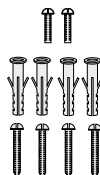

Viteria

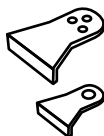

Staffe
di montaggio

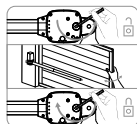

adesivo di sblocco

B2- Dimensioni

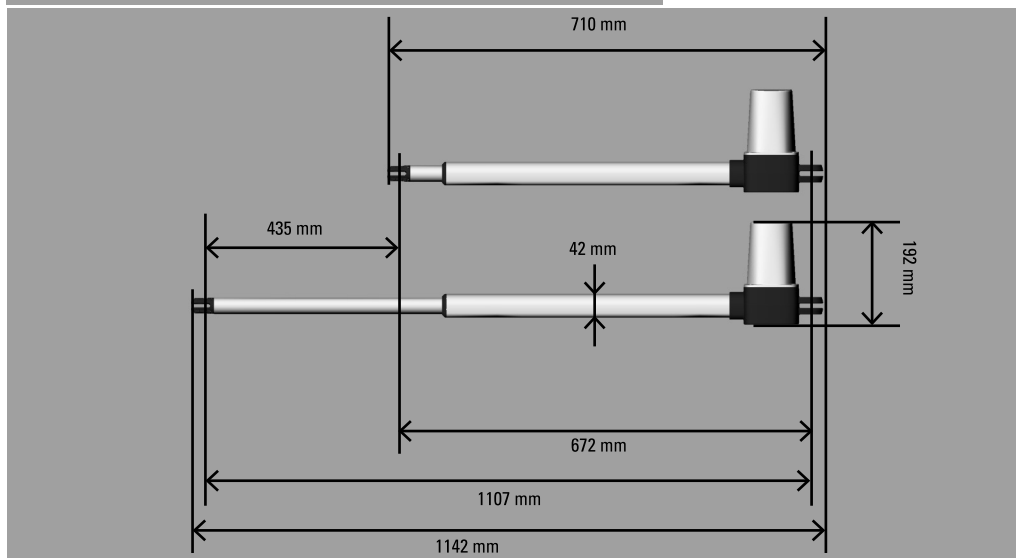
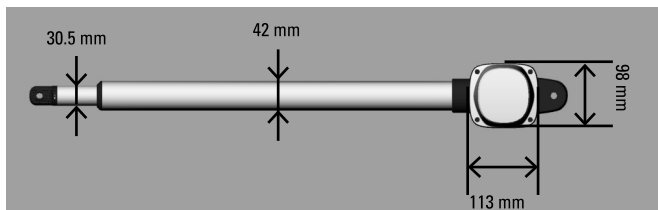

C- CABLAGGIO / INSTALLAZIONE

C1- installazione dell'automatismo

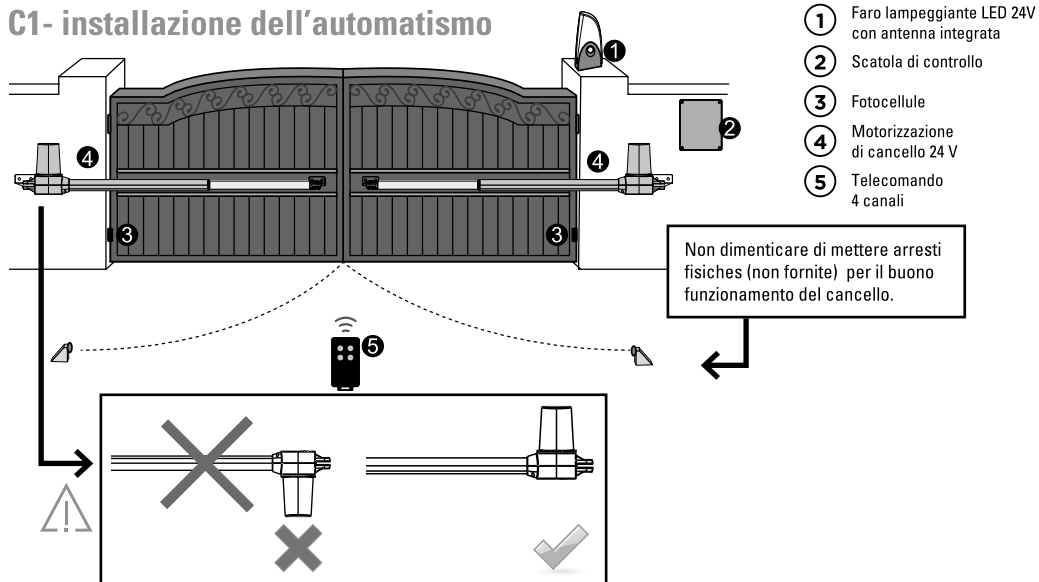

C2- Tabella delle dimensioni

Per una installazione corretta, osservate scrupolosamente le misure indicate nella tabella qui sotto. Se necessario, regolate la struttura del cancello per adattarla alla vostra motorizzazione. Prima di procedere all'installazione, assicuratevi che il vostro cancello funzioni liberamente:

- 1) Le cerniere devono essere posizionate correttamente e lubrificate.
- 2) Nessun ostacolo deve essere presente nella zona di spostamento.
- 3) Nessun attrito deve essere presente tra le due ante o al livello del terreno durante l'apertura.

Apertura verso l'interno - installazione con cancelli chiusi

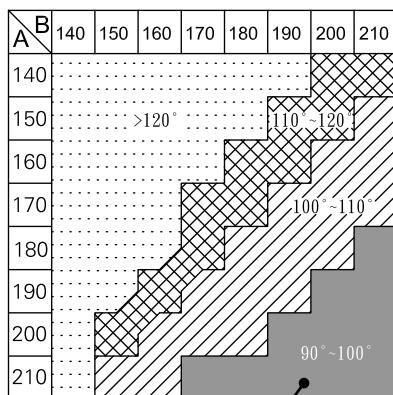
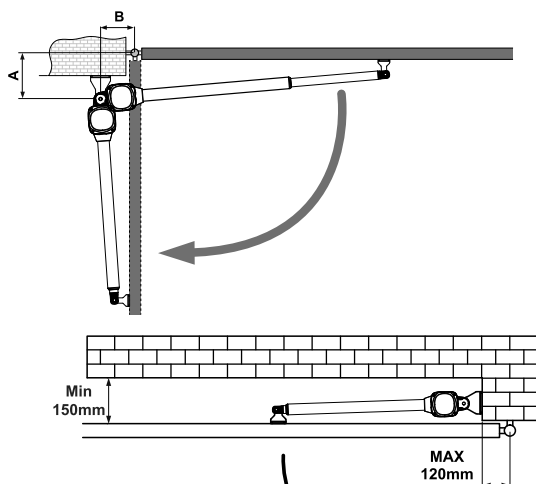

quote di montaggio ideale

Apertura verso l'esterno - installazione con cancello aperto (max 90°)

Attenzione !
 Con apertura verso l'esterno é obbligatoria installare un lampeggiante per la vostra sicurezza

Per consentire un'apertura esterna sarà necessario creare e/o far realizzare una parte metallica per sfalsare i motori, è quindi IMPERATIVO rispettare le dimensioni di installazione indicate nella tabella.

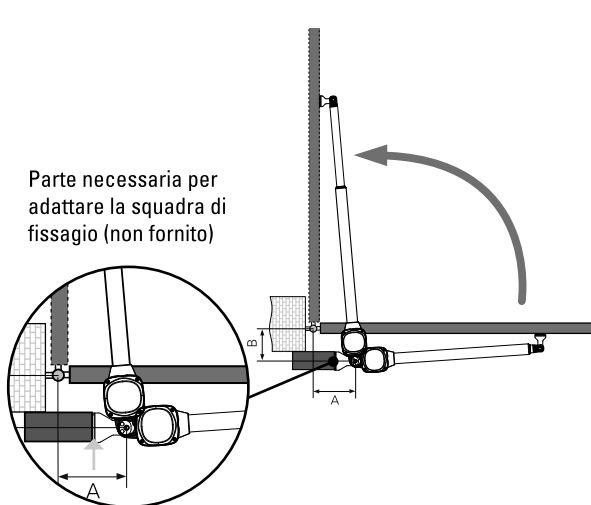

A \ B	140	150	160	170	180	190	200	210
140								
150			>120°				110° - 120°	
160								
170							100° - 110°	
180								
190								
200								
210								90° - 100°

quote di montaggio ideale

C3- Sblocco di emergenza

In caso di interruzione di corrente o per programmare il vostro automatismo, potete sbloccare manualmente i motori:

Sotto la motorizzazione, inserite la chiave esagonale per sbloccare, poi ruotatela di 180 gradi in senso antiorario. Adesso potete aprire il cancello manualmente. Per bloccare di nuovo il motore, inserite la chiave esagonale per bloccare, poi ruotate in senso orario di 180 gradi.

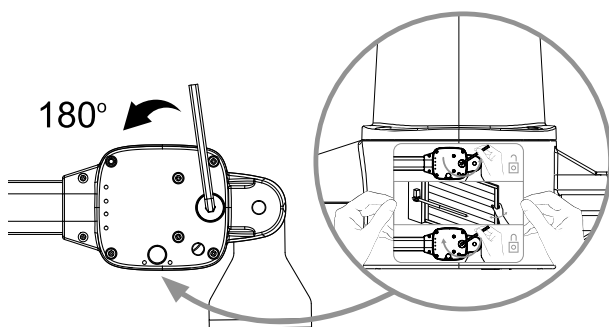

Applicare in modo permanente l'etichetta per questo dispositivo sull'organo di manovra del dispositivo di sgancio manuale.

C4- Fissaggio del braccio

Prima di posizionare il vostro braccio sul cancello, sbloccare il vostro braccio (C3) e estraete completamente il tubo del martinetto, poi inserire il tubo di 3 cm.

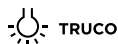

In caso di problemi di sblocco del motore, è sufficiente collegare i fili bianchi e gialli del motore a una batteria in entrambe le direzioni, a seconda della polarità, per azionare i motori.

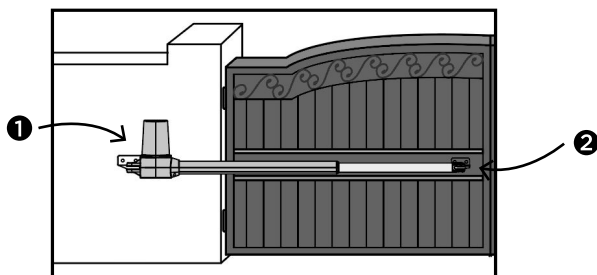
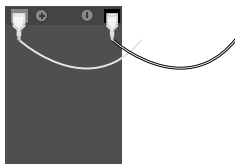

1 Fissare la prima staffa al montante. Posizionare l'automazione nella staffa, quindi inserire la vite e il dado.

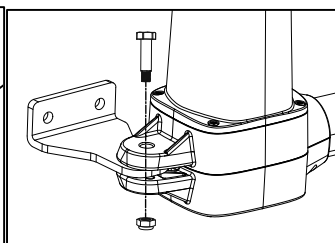
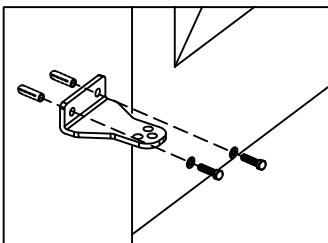
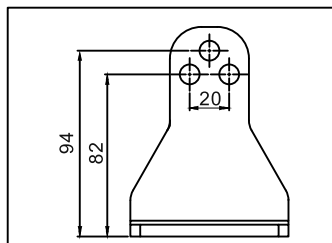

2 Assemblare la seconda staffa con l'altro lato dell'automazione e avvitarla al cancello chiuso.

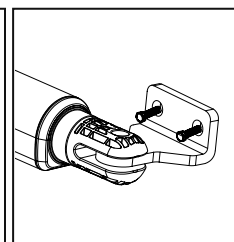
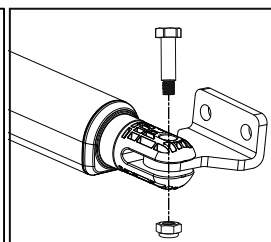
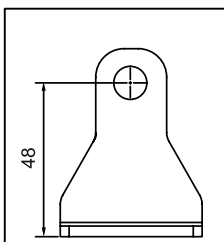

Assicuratevi che i bracci siano montati in posizione orizzontale, in particolare in queste posizioni.

1) Porta in posizione « chiusa » **2)** Porta in posizione « aperta » **3)** Porta in posizione « angolo di 45° »

Prima di saldare il supporto sull'anta (se necessario), coprite l'automatismo per impedire i danni legati alle scintille.

C5- Schema di cablaggio

Figura 1

cablaggio obbligatorio in:

▲ $\geq 0,5 \text{ mm}^2$

● 1 mm^2

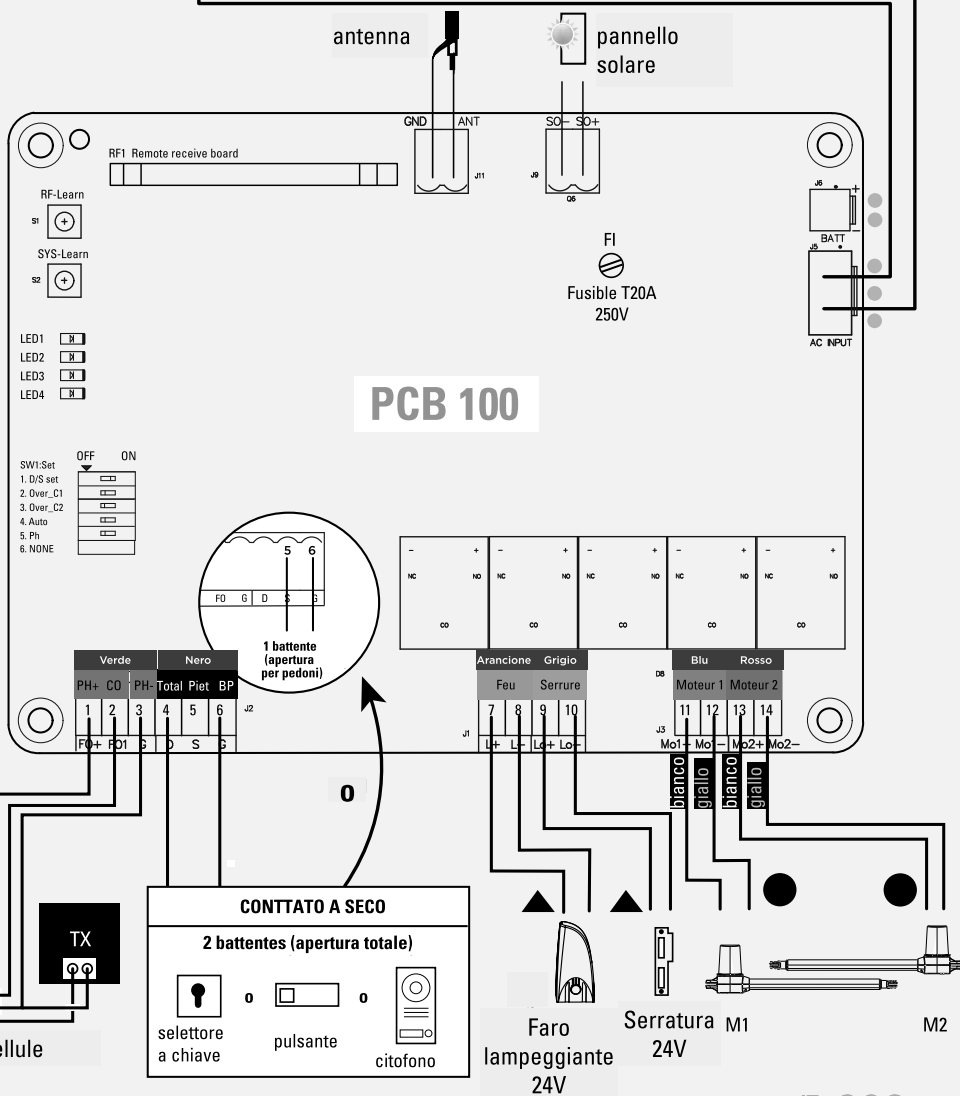
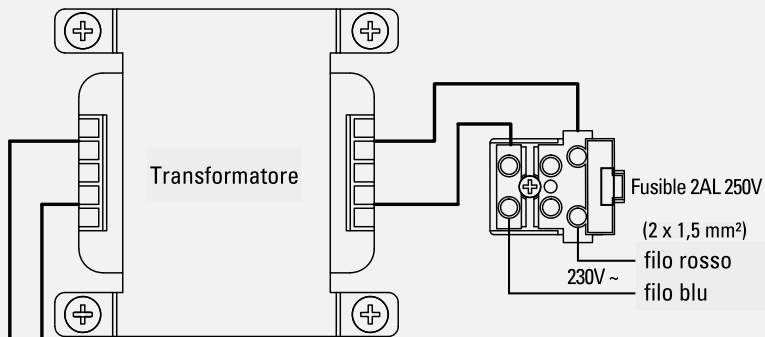

C6- Impianto

⚠️ Preparate tutti i cavi degli accessori in anticipo e collegate i fili al motore sulla scheda elettronica come indicato nello schema della figura 1 Il collegamento dei cavi accessori non richiede la distinzione tra polarità positiva (+) e negativa (-).

il quadro elettronico

PRIMA DELL'INSTALLAZIONE

Determinate il posizionamento dell'installazione del vostro quadro elettronico.

Si consiglia di installarlo vicino al vostro cancello e di proteggerlo contro ogni danno possibile.

Verificate la lunghezza del vostro cavo elettrico prima di determinare il posizionamento dell'installazione del vostro quadro elettronico.

PREPARAZIONE ALL'INSTALLAZIONE

1. Rimuovere le 4 viti dal coperchio della scatola elettronica (Vedere figura 1(1))
2. Usare un cacciavite per bucare i fori predisposti sotto la scatola elettronica (Vedere figura 1(2))
3. Posizionare e fissare la scatola elettronica alla parete.
4. Collegare i fili dei vari elementi da collegare alla scheda elettronica (elementi descritti nelle pagine seguenti)
5. Sigillare i fori di passaggio dei cavi.
6. Chiudere la scatola avvitando le 4 viti. (Vedere la figura 1(3))

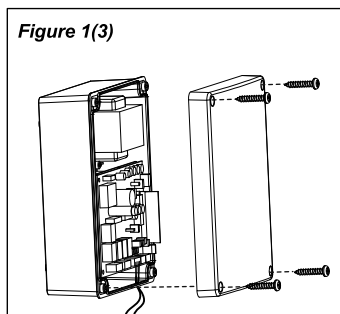
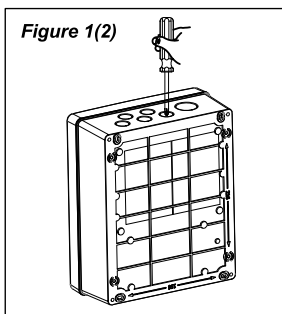
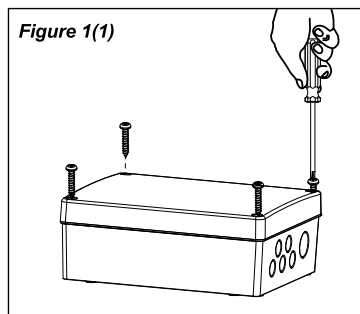

Motore

COLLEGAMENTO DEI FILI DEL MOTORE

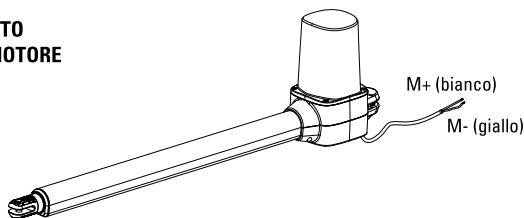

Evitate che il cavo sia troppo teso durante la fase di apertura e di chiusura.

Per i cancelli aperti verso l'esterno:

Motore M1: Collegate i fili del motore (Giallo-) verso la morsettiera Mo1+, e (Bianco+) verso la morsettiera Mo1 - (motore che si apre per primo)

Motore M2: Collegate i fili del motore (Giallo-) verso la morsettiera Mo2+, e (Bianco+) verso la morsettiera Mo2 -

COLLEGAMENTO DEL MOTORE M1 (apre inizialmente)

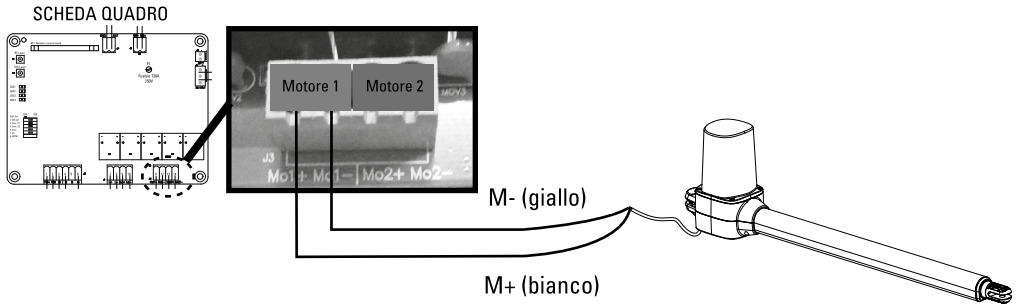

COLLEGAMENTO DEL MOTORE M2 (apre successivamente)

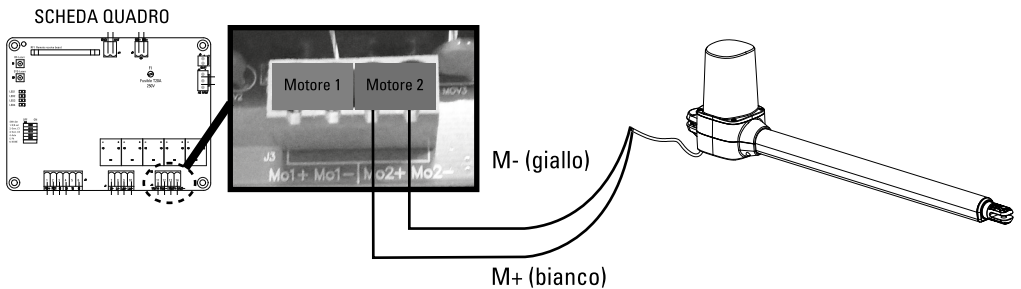

Serratura elettrica (opzione)

Collegate i 2 fili dell'serratura elettrica (24V) alla morsettieria della scheda elettronica posizionata dove è indicato Lo + e Lo -

Collegamento all'alimentazione 230V

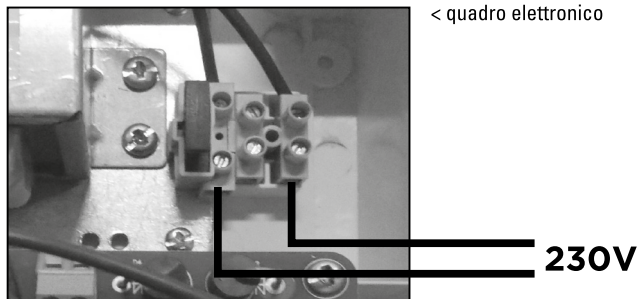

Le fotocellule

Le fotocellule sono dei dispositivi di sicurezza per i cancelli automatici. Sono composte da un emettitore e da un ricevitore e si attivano quando la traiettoria del cablaggio viene interrotta. Se viene rilevato un ostacolo, il cancello si arresta e si apre leggermente consentendo all'ostacolo di essere rilasciato in modo sicuro.

FASE 1

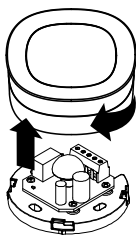

FASE 2

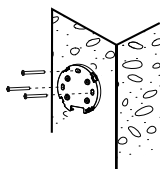

FASE 3

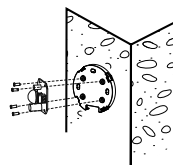

FASE 4

SCHEDA QUADRO

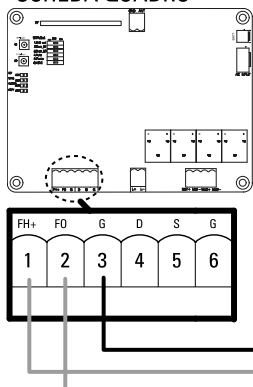

RX

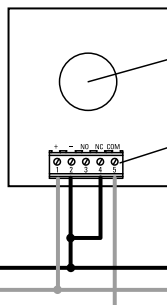

TX

Lente
Morsetti
Morsetti di alimentazione

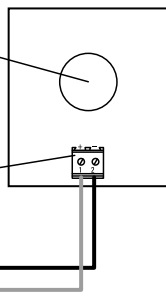

FASE 5

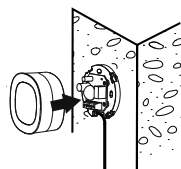

tipo di cavo:
0,5 mm²

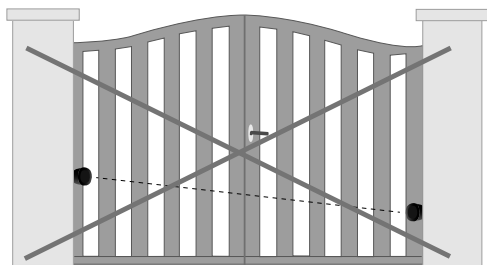

Allineamento

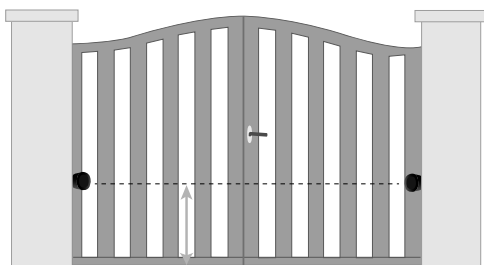

300 mm ou +

Allineamento



Faro lampeggiante

Rimuovere l'imballaggio prima di effettuare il collegamento.

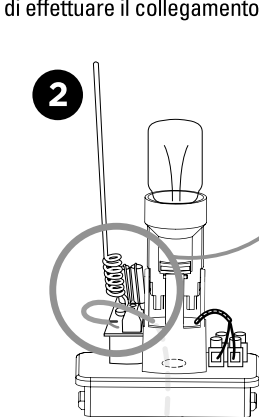
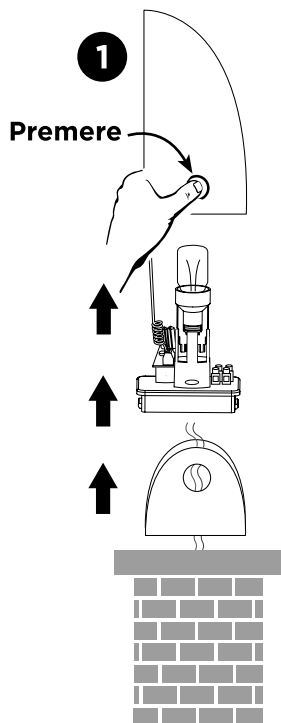

cavo coassiale nero

24V DC

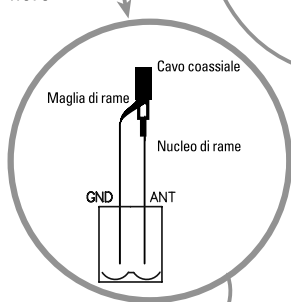

Situato in la parte superior de la scheda quadro

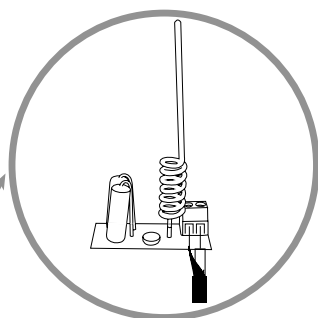

E' possibile aumentare la portata del telecomando collegando l'antenna del lampeggiante con un cavo coassiale RG58 (non fornito). Preventivamente staccare l'antenna originale e collegare i nucleo di rame verso la morsetteria ANT e la maglia di rame intrecciata verso la morsetteria GND (antenna e scheda).

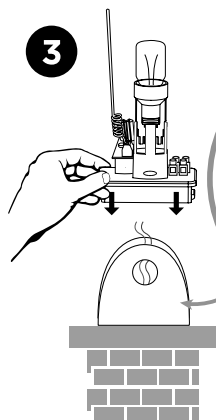
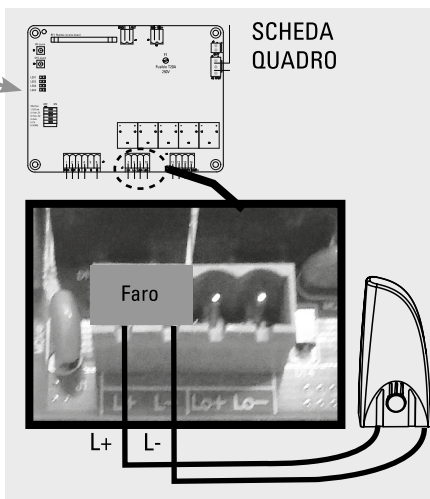

viti di fissaggio

vista dall'alto

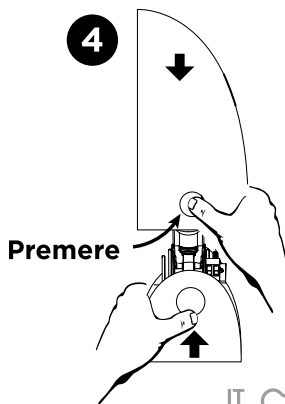

D- REGOLAZIONE / USO

D1- Regolazione una o due ante (dip switch 1)

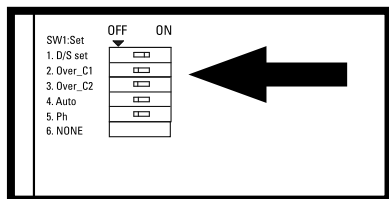

SCHEDA QUADRO

Regolazioni dei switch: la posizione «ON» è situata verso destra, «OFF» verso sinistra.

DIP SWITCH 1 D/S set :

ON = funzionamento 2 ante

OFF = funzionamento 1 sola anta (collegamento su 11 e 12)

D2- Regolazione di potenza (dip switch 2 et 3)

DIP SWITCH OVER C1	DIP SWITCH OVER C2	INTENSITÀ
DIP switch 2 OFF	Dip switch 3 OFF	5A
DIP switch 2 OFF	Dip switch 3 ON	4A
DIP switch 2 ON	Dip switch 3 OFF	3A
DIP switch 2 ON	Dip switch 3 ON	2A

D3- Regolazione della chiusura automatica (dip switch 4)

DIP SWITCH 4

Su « ON » : Chiusura automatica a 30 secondi. Premere i primi tasti simultaneamente  (cancello aperto o chiuso) annulla il modo automatico in corso (3 lampeggiamenti per confermare).

Ripetere l'operazione per attivare il modo automatico (3 lampeggiamenti per confermare).

Nota : in caso di chiusura automatica é necessario installare fotocellule.

Su « OFF » : Nessuna chiusura automatica (attento, è sempre possibile attivare il modo automatico con il telecomando)

D4- Regolazione delle fotocellule (dip switch 5)

DIP SWITCH 5 :

ON : Le fotocellule sono attivate. Passaggio davanti alle fotocellule durante la chiusura = blocco di 2 secondi per consentire la rimozione dell'ostacolo. Se siete in modalità chiusura automatica.

Passaggio davanti alle fotocellule quando il cancello è completamente aperto = ricarica del tempo di pausa.

OFF : nessun effetto sulla motorizzazione. Le fotocellule non sono attivate.

D5- Sfasamento in apertura e in chiusura (dip switch 6)

DIP SWITCH 6 :

ON : 8 secondi di sfasamento in apertura e in chiusura.

OFF : 3 secondi di sfasamento in apertura e in chiusura.

D6- Velocità di rallentamento

La velocità di rallentamento è al 70% della sua velocità massima

D7- Indicazioni spie LED

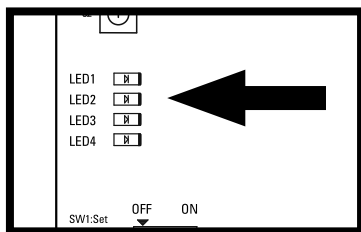

SCHEDA QUADRO

LED1 indicatore RF: radiofrequenza

La spia LED1 lampeggia quando un segnale viene ricevuto (telecomando programmato o meno).

LED2 Sistema di apprendimento:

La spia LED2 lampeggia 2 volte al secondo in modalità funzionamento normale e 1 volta al secondo in modalità programmazione.

La spia LED2 è statica quando c'è un errore di programmazione.

LED3 Fotocellule:

La spia LED3 si accende quando le fotocellule non sono allineate o quando un ostacolo è presente tra le 2.

LED4 start :

La spia LED4 si accende quando il telecomando, il selettore a chiave o il pulsante viene attivato.

D8- Processo di apprendimento dei telecomandi

Premete e mantenete premuto per 2 secondi il pulsante «RF-Learn», la spia LED1 si accende.

Premete poi il tasto in alto a sinistra del telecomando. La spia LED1 lampeggia due volte e resta accesa per 10 secondi, poi si spegne. La memorizzazione del telecomando è stata effettuata.

D9- Processo di apprendimento del sistema a doppi battenti

 **Prima di procedere all'apprendimento del sistema**, il processo di memorizzazione del telecomando deve essere terminato.

Posizionate le 2 ante o i 2 battenti completamente aperti.

Premete il tasto "SYS-learn" (fino a quando la spia LED2 lampeggia 1 volta al secondo invece di 2 volte al secondo, come fa normalmente), poi premete il tasto in alto a sinistra del telecomando per l'apprendimento di un cancello a doppio battente.

L'apprendimento sarà eseguito come definito di seguito, fase per fase:

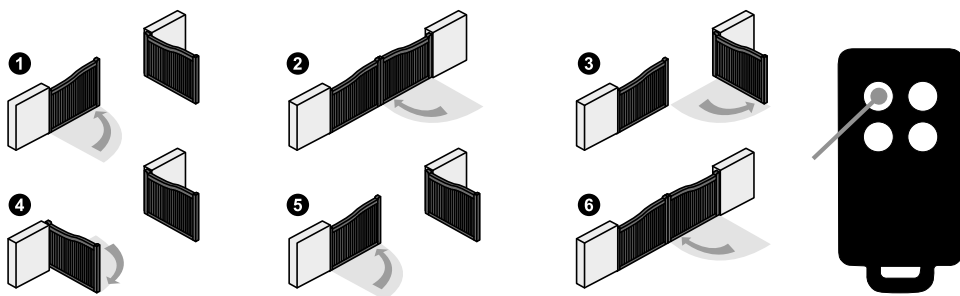

Dopo la fase 6, il processo di apprendimento del vostro cancello è terminato. Potete utilizzarlo con il telecomando:



apertura totale delle 2 ante



apertura per pedoni (1 solo battente)

Se il processo di apprendimento non è terminato, la spia LED2 resta accesa. Verificate il collegamento dei cablaggi e ripetere l'operazione.

D10- Processo di apprendimento del sistema a singolo battente

Posizionate il switch 1 su OFF. Posizionate il battente completamente aperto. Premete il tasto «SYS-learn» (fino a quando la spia LED2 lampeggia 1 volta al secondo invece di 2 volte al secondo, come fa normalmente), poi premete il tasto in alto a destra del telecomando per l'apprendimento di un solo battente.

L'apprendimento sarà eseguito come definito di seguito, fase per fase:

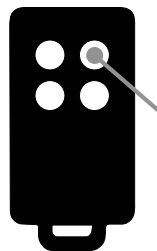
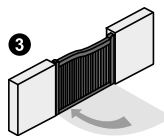
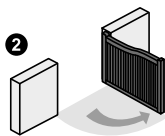
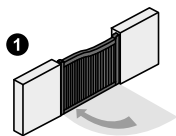

apertura totale del battente

E- CARATTERISTICHE TECNICHE

Motore

Motore	Motore 24V DC con sblocco manuale
Tipo	a martinetto
Lunghezza della corsa	435 mm
Tensione di alimentazione	24V DC
Peso max. per anta	200 kg / 2 m
Larghezza max. per anta	
Temperatura di funzionamento	-20 °C~+50 °C
Dimensioni	710 mm x 98 mm x 192 mm

Il livello di pressione sonora emesso ponderato A del motore è uguale o inferiore a 70 dB (A)

Luce lampeggiante

Antenna integrata	Sì (cavo coassiale non fornito)
Lampadina	LED E14 24V 1W (fornita)
Cavo de alimentazione	2 x 1 mm ² (non fornito)
Collegamento lampadina	No Polarità (carta elettronica)
Viti	forniti
Non alimentare con 230V	
Temperatura di esercizio	-20°C~+50°C
Dimensioni	74 x 167 x 59 mm

Telecomandi

Canali	4
Frequenza - Massimi di potenza trasmessa	433.92 MHz - potenza < 10mW
Alimentazione	1 pila litio CR2032 (fornita)
Sicurezza	codice variabile

Le fotocellule

Metodo di rilevamento	Cablaggio infrarossi
Portata	10 m
Tensione di ingresso	12~24V AC/DC
Tempo di risposta	< 100 ms
Indicatore di funzionamento	RX: LED rosso acceso (cablaggio interrotto) LED rosso spento (cablaggio allineato) TX: LED rosso acceso (alimentazione)
Dimensioni	63 x 63 x 30 mm.
Tipo di uscita	Uscita relè

F- MANUTENZIONE

F1- Motorizzazione e guida

Effettuate le operazioni seguenti almeno ogni 6 mesi. In caso di utilizzo frequente, riducete questo intervallo di tempo.

Interrompete l'alimentazione:

- (1) Pulite e lubrificate le viti, i tasselli e la cerniera.
- (2) Verificate che i punti di fissaggio siano serrati correttamente.
- (3) Verificate il collegamento corretto dei vostri cavi.

Collegate l'alimentazione:

- (1) Verificate le regolazioni dell'alimentazione.
- (2) Verificate il funzionamento dello sblocco manuale.
- (3) Verificate il corretto funzionamento delle fotocellule o degli altri dispositivi di sicurezza.

F2- Telecomandi



G- ASSISTENZA TECNICA

G1- Aiuto per la riparazione dei guasti

Problema riscontrato	Soluzioni
Surriscaldamento batterie di riserva	Verificate il collegamento dei fili sulla batteria e le relative polarità
La porta non si sposta quando il telecomando viene azionato	1. Verificate che l'indicatore "LED1" si accenda quando premete un tasto del telecomando. 2. Verificate che il voltaggio sia superiore a 25V 3. Verificate che l'indicatore "LED2" sia acceso 4. Assicuratevi che tutti i cablaggi siano collegati correttamente sulla morsettiera della scheda elettronica 5. Verificate che il fusibile e il disgiuntore della vostra alimentazione siano in buone condizioni.

La distanza di trasmissione è troppo corta	Verificate che l'antenna sia collegata correttamente senza che l'anima e la treccia si tocchino. Verificate le pile del telecomando
Il faro o la lampada non funzionano	Verificate lo stato dei fili di collegamento del faro e che siano collegati correttamente e controllate la lampadina.
Le ante o i battenti si arrestano all'improvviso durante il loro spostamento Le ante o i battenti non si muovono o si spostano verso una sola direzione	<ol style="list-style-type: none"> 1. Verificate che i battenti o le ante possano essere maneggiati liberamente e che nessun ostacolo sia presente tra i due. 2. Assicuratevi che i cavi di collegamento del motore siano collegati correttamente 3. Verificate lo stato del fusibile. 4. Assicuratevi che nessun ostacolo sia presente nel cablaggio delle fotocellule 5. Se necessario, interrompete l'alimentazione del vostro motore e assicuratevi che i battenti o le ante possano muoversi liberamente dopo averli disinnestati
Un'anta si chiude fino al fincorsa e l'altra si arresta.	<ol style="list-style-type: none"> 1. Verificate che i battenti o le ante possano essere maneggiati liberamente e che nessun ostacolo sia presente tra i due. 2. Assicuratevi che i cavi di collegamento del motore siano collegati correttamente. 3. Verificate lo stato del vostro fusibile. 4. Assicuratevi che il cablaggio di sicurezza funzioni. 5. Interrompete l'alimentazione del vostro motore e assicuratevi che i battenti o le ante possano muoversi liberamente dopo averli disinnestati. 6. Aumentate la potenza erogata con i switch 2 e 3.
Il motore non gira e il relè è rumoroso durante l'operazione di apertura e di chiusura	Verificare lo stato del vostro fusibile
Non è possibile connettere il telecomando	<ol style="list-style-type: none"> 1. Controllare che la spia LED1 lampeggia quando si preme il pulsante del telecomando. 2. Controllare la posizione del ricevitore RF1. 3. Per verificare che il telecomando sia associato alla pressione del telecomando, il LED 1 e il LED 4 devono accendersi. 4. Se il LED lampeggia per 1 secondo quando si preme il telecomando, è necessario sostituire la batteria.

Se nessuna delle procedure di diagnosi o manutenzione risolve l'anomalia, vi preghiamo di contattare il nostro centro tecnico.

G2- Consigli degli esperti

I tecnici del servizio post-vendita sono disponibili in Italia al numero :



011-2339876

In caso di allungamento del prodotto durante l'installazione o pochi giorni dopo la stessa si invita a contattare il servizio clienti rimanendo in prossimità del prodotto in modo da consentire ai nostri tecnici di diagnosticare subito l'origine del problema.

G3- Tutos



G4- Chat online



Una domanda ?

Per una risposta personalizzata, utilizzare la nostra chat online su nostro sito web

www.scs-sentinel.com

H- GARANZIA



SCS Sentinel concede a questo prodotto una garanzia superiore alla durata legale, in garanzia di qualità e affidabilità.

È obbligatorio conservare una prova d'acquisto per tutta la durata della garanzia.

Conservare accuratamente sia il codice a barre che lo scontrino :
vi saranno richiesti per far valere la garanzia.

Non sono coperti dalla garanzia:

- Danni materiali o elettrici derivanti da un'installazione scorretta (errore di cablaggio, polarità invertita, ecc.)
- Danni derivanti da un utilizzo improprio del faro lampeggiante (utilizzo diverso da quello originale) o da eventuali modifiche.
- Danni derivanti dall'utilizzo e/o installazione di pezzi diversi da quelli previsti e inclusi da SCS Sentinel.
- Danni dovuti a una mancanza di manutenzione o a un urto.
- Danni dovuti alle intemperie, come: Grandine, fulmine, vento violento, ecc.
- Resi di articoli senza copia della fattura o della ricevuta di acquisto.

I- AVVERTENZE

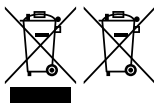

Non gettare le pile e gli apparecchi fuori uso insieme ai normali rifiuti domestici. Potrebbero contenere sostanze pericolose capaci di nuocere alla salute e all'ambiente. Utilizzare i mezzi per la raccolta differenziata messi a disposizione dal comune o dal proprio distributore.

Non ingerire la batteria, rischio di ustioni chimiche. Questo prodotto contiene una batteria a bottone. Se ingerita, la batteria a bottone può provocare gravi ustioni interne in appena 2 ore, che possono essere fatali. Tenere le batterie nuove e usate fuori dalla portata dei bambini. Se il vano batteria non si chiude saldamente, non utilizzare il prodotto e tenerlo fuori dalla portata dei bambini. Se si sospetta che una batteria sia stata ingerita o inserita in una parte del corpo, consultare immediatamente un medico. Non pulire con sostanze abrasive e corrosive. Utilizzare un semplice panno morbido. Non lasciare l'imballaggio a portata di bambini. Questo prodotto non è un giocattolo. Non è stato pertanto progettato per essere utilizzato da bambini.



J- DICHIARAZIONE UE DI CONFORMITÀ

Con la presente, SCS Sentinel certifica che il prodotto è conforme alle esigenze essenziali applicabili e in particolare alle esigenze della direttiva 2014/53/UE. La dichiarazione UE di conformità completa può essere consultata sul sito web: www.scs-sentinel.com/downloads.

SUMARIO

A - Precauciones de uso	50
B - Descripción	52
C- Cables / Instalación	48
D- Ajuste / Uso	56
E- Características técnicas	58
F- Mantenimiento	59
G- Asistencia técnica	59
H- Garantía	61
I- Advertencia	61
J- Declaración de conformidad	61

A- PRECAUCIONES DE USO

-  **ADVERTENCIA: Instrucciones importantes de seguridad. Es importante seguir estas instrucciones para la seguridad personal. Conservar estas instrucciones.**
ADVERTENCIA: Instrucciones importantes de seguridad. Es importante seguir todas las instrucciones, ya que una instalación incorrecta podría provocar lesiones graves.

Este producto está destinado únicamente a la automatización de un portal dos batientes de uso «residencial». La instalación de la fuente de alimentación debe cumplir con la normativa vigente en el país en el que se instale el producto (NF C 15-100 para Francia) y deberá realizarse por personal cualificado.

La red eléctrica debe estar protegida contra subidas de tensión mediante un disyuntor adaptado y un dispositivo de corriente residual.

 **ATENCIÓN:** El motor debe desconectarse de la fuente de alimentación durante la limpieza, el mantenimiento y la sustitución de piezas.

La instalación requiere personal cualificado con conocimientos mecánicos y eléctricos.

Hay que asegurarse de que el rango de temperatura indicado en el motor está adaptado al lugar de instalación. El sistema de motorización sólo debe repararse o sustituirse utilizando piezas originales.

- Este aparato puede utilizarse por niños a partir de 8 años y por personas con capacidades físicas, sensoriales o mentales reducidas o sin experiencia ni conocimientos, siempre que se les supervise o instruya adecuadamente sobre el uso del aparato en condiciones de seguridad e identificando los riesgos que conlleva. Los niños no deben jugar con este aparato. La limpieza y el mantenimiento por parte del usuario no deberá llevarse a cabo por niños sin supervisión.

- No se debe permitir que los niños jueguen con el aparato o con sus controles, incluidos los mandos a distancia.

- La activación del dispositivo de accionamiento manual podría provocar un movimiento incontrolado de la parte accionada debido a un fallo mecánico o a la pérdida de equilibrio.

- Antes de instalar el motor, es necesario comprobar que la parte accionada esté en buenas condiciones mecánicas, esté correctamente equilibrada y se abra y se cierre correctamente.

- El motor no puede utilizarse con una parte accionada que incorpore una cancela.

- Hay que evitar que la parte accionada y las partes fijas de alrededor se compriman como consecuencia del movimiento de apertura de la parte accionada.

- Tras la instalación, es necesario asegurarse de que el mecanismo esté bien ajustado y que el sistema de protección y cualquier dispositivo de accionamiento manual funcione correctamente.

- Hay que pegar de forma permanente la etiqueta del dispositivo de accionamiento manual en el elemento de control del dispositivo.

El mando a distancia solo debe usarse si se dispone de una visión completa de la puerta.

En caso de duda, no debe accionarse nunca el sistema, ya que podría dañarse.

B- DESCRIPCIÓN

B1- Contenido del kit

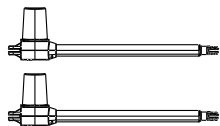

2 motores

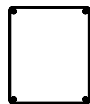

1 caja electrónica



2 controles remotos AAM0121



1 luz intermitente con antena integrada AAM0123

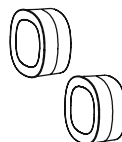

2 fotocélulas AAM0036

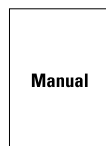

Manual

1 manual

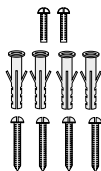

Tornillos

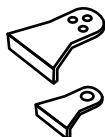

Soportes de montaje

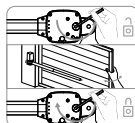

etiqueta de desbloqueo

B2- Dimensiones

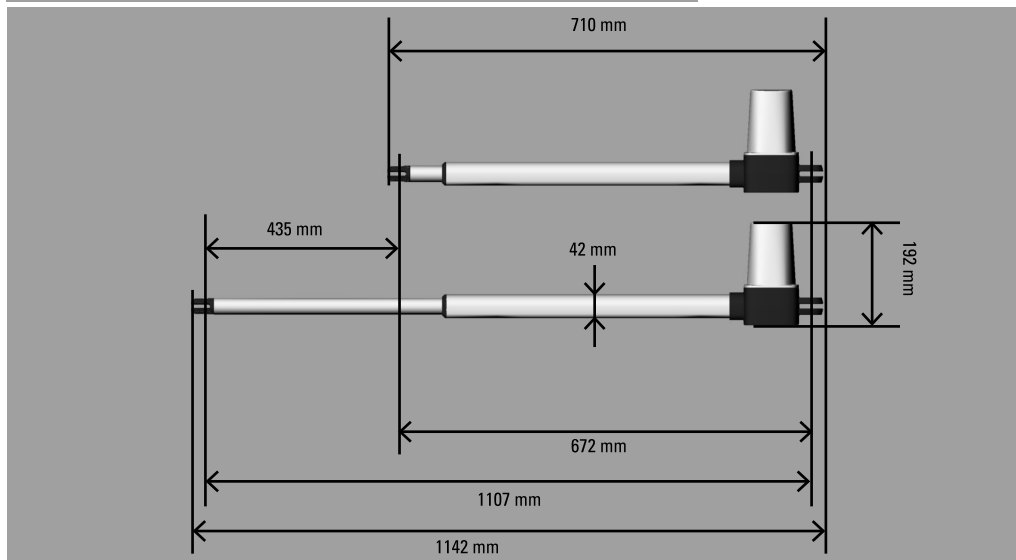
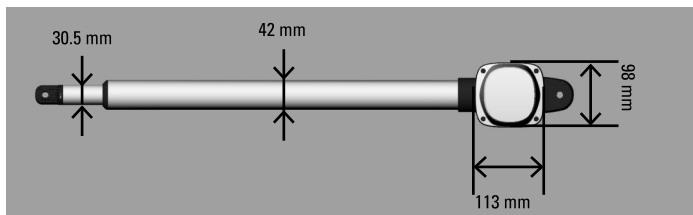

C- CABLES / INSTALACIÓN

C1- Instalación del automatismo

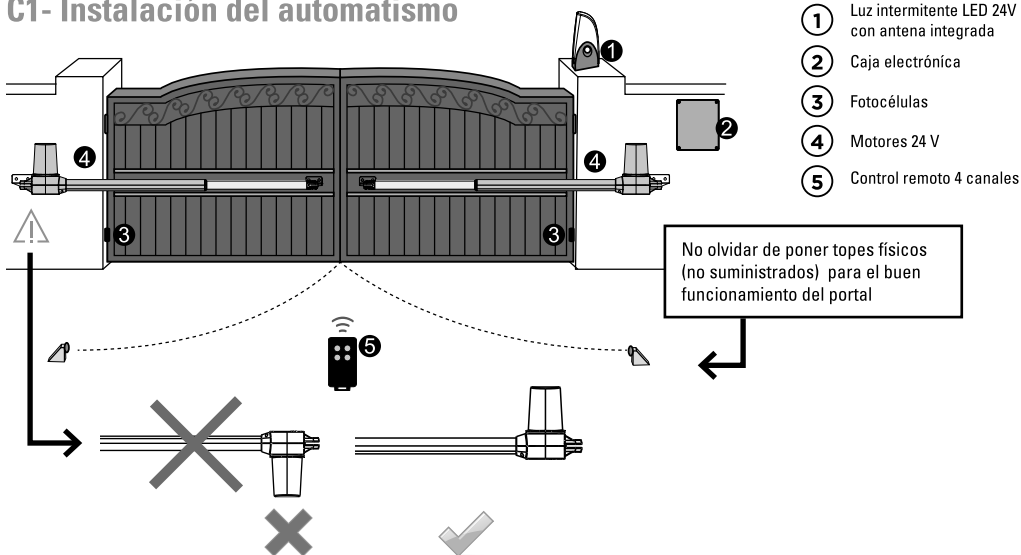

C2- Tabla de las dimensiones

Para una instalación correcta, es necesario cumplir con las medidas indicadas en la tabla siguiente. Si es necesario, se puede ajustar la estructura del portal para adaptarla a su automatismo.

Antes de proceder a la instalación, asegurarse de que su portal funciona libremente :

- 1) Las bisagras están correctamente colocadas y están engrasadas.
- 2) Ningún obstáculo en la zona de desplazamiento.
- 3) No fricciones entre los dos batientes o al nivel del suelo durante la apertura.

Apertura interior - instalación con portal cerrado

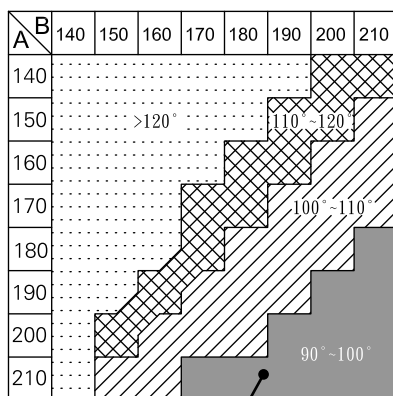
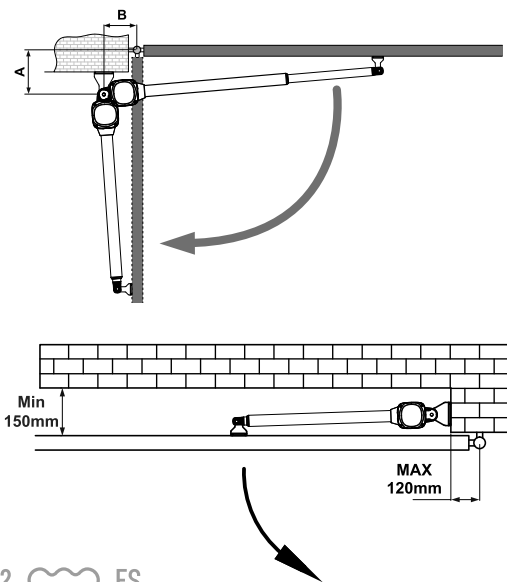

dimensiones de montaje ideal

Apertura hacia el exterior - instalación con portal abierto (max 90°)

⚠ CUIDADO ! En caso de apertura hacia el exterior, es necesario instalar una luz intermitente sobre su pilar por razones de seguridad.

Para permitir una apertura exterior será necesario crear y/o hacer fabricar una pieza metálica para compensar los motores, es entonces IMPERATIVO respetar las dimensiones de instalación indicadas en la tabla.

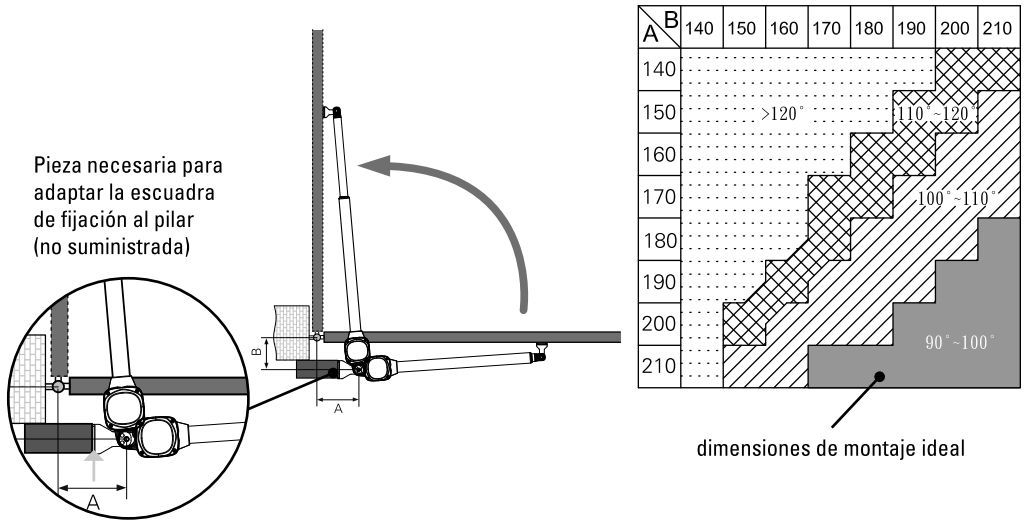

C3- Desbloqueo manual

En caso de fallo de corriente o para programar su automatismo, se puede desbloquear manualmente los motores :

Bajo el automatismo, introducir la llave hexagonal para desbloquear, y girarla a 180°, en sentido anti-horario. Puede ahora abrir el portal a mano.

Para desbloquear de nuevo el motor, introducir la llave hexagonal, y girar en el sentido del reloj a 180°.

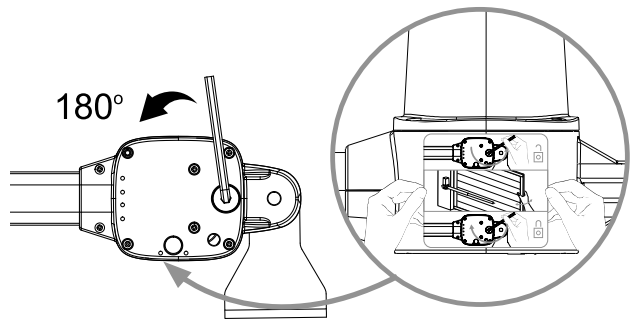

Hay que pegar de forma permanente la etiqueta del dispositivo de accionamiento manual en el elemento de control del dispositivo.

C4- Fijación del brazo

Antes de posicionar el brazo sobre el portal, desbloquear el brazo (C3) y salir completamente el tubo, luego insertar el tubo de 3 cm.

 **ASTUZIA**

En caso de problema para desbloquear su motor, simplemente basta con conectar los cables blanco y amarillo del motor a una batería en una u otra dirección según la polaridad para accionar los motores.

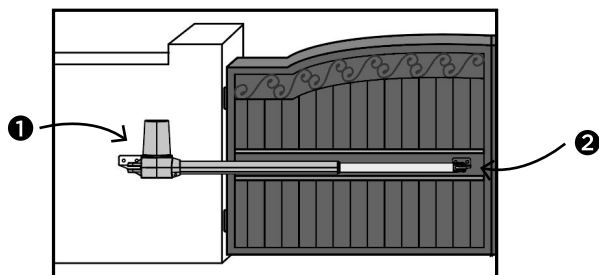
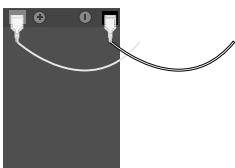

1 Fijar el primer soporte al pilar. Colocar el automatismo en el soporte, luego colocar el tornillo y la tuerca.

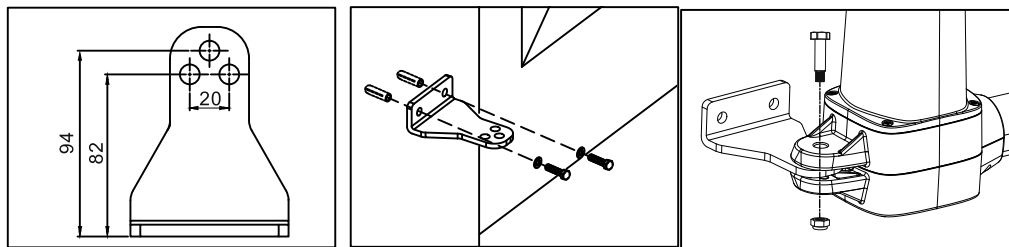

2 Montar el segundo soporte con el otro lado del automatismo y atornillar el soporte a la puerta cerrada.

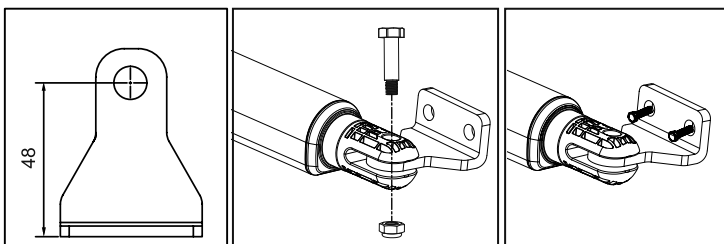

Asegurarse de que los brazos estén montados en posición horizontal, en particular en estas posiciones :

1) Puerta en posición « cerrada » **2)** Puerta en posición « abierta » **3)** Puerta en posición « ángulo de 45° »

Antes de soldar el soporte sobre el batiente (si necesario), proteger el automatismo para evitar los daños ocasionados por las chispas.

C5- Esquema de cables

Figura 1

cables imperativo en :

- ▲ $\geq 0.5 \text{ mm}^2$
- 1 mm^2

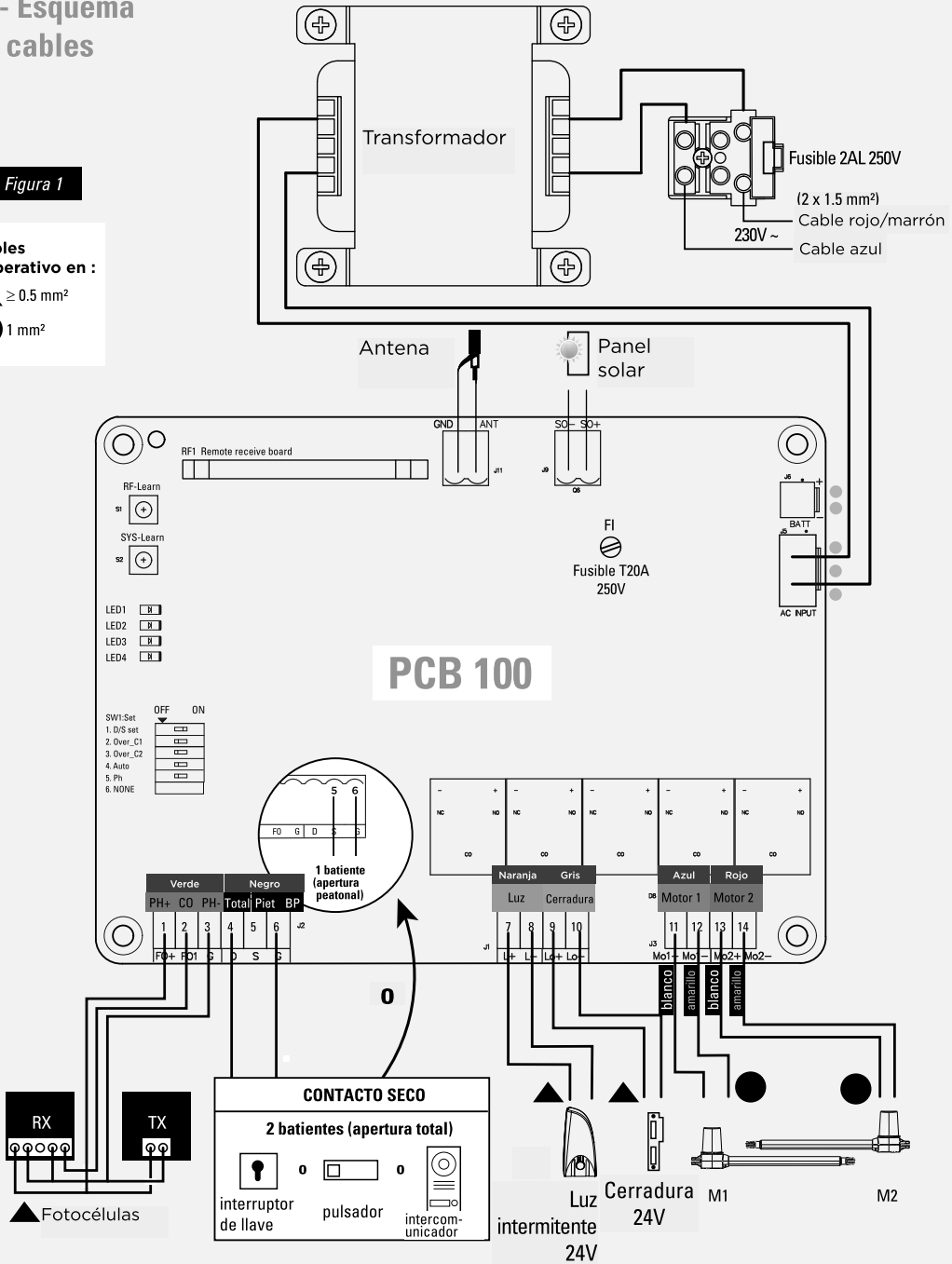

C6- Instalación y conexión

Preparar por adelantado todos los cables de los accesorios y conectar los cables del motor sobre la platina electrónica como indicado en el esquema de cables figura 1. Para la conexión de los cables de los accesorios no es necesario distinguir las polaridades +/-.

Caja electrónica

ANTES DE LA INSTALACIÓN

Determinar la posición de instalación de su caja electrónica. Se recomienda instalarla cerca de su portal y de protegerla contra el daño.

 **Asegurarse de la longitud de su cable eléctrico** antes de determinar la posición de instalación de su caja electrónica.

PREPARACIÓN PARA LA INSTALACIÓN

1. Retirar los 4 tornillos de la tapa de su caja electrónica. Ver figura 1(1)
2. Utilizar un tornillo para perforar los orificios preagujereados colocados en la parte baja de su caja electrónica. Ver figura 1(2)
3. Colocar y fijar la caja electrónica en la pared.
4. Conectar los hilos de los distintos dispositivos a conectar a la tarjeta electrónica (dispositivos descritos en las siguientes páginas)
5. Sellar los orificios de entrada de cables.
6. Cerrar la caja apretando los 4 tornillos. (Ver Figura 1(3))

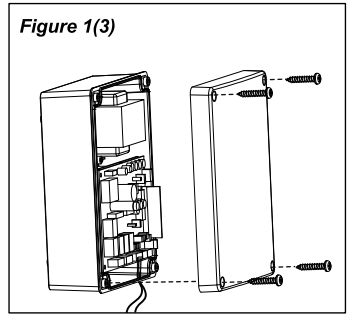
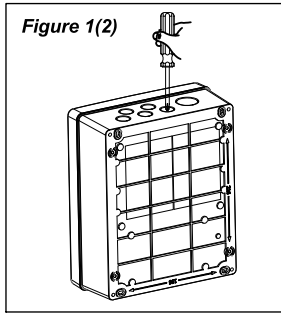
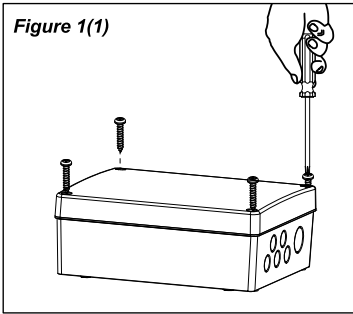

Motor

CONEXIÓN DE LOS CABLES DEL MOTOR

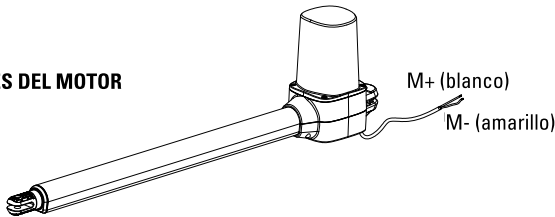

Evitar que el cable esté demasiado tendido durante la fase de apertura y de cierre.

Para los portales abriendo hacia el exterior :

Motor M1 : Conectar los cables del motor (Amarillo-) hacia el bloque de terminales Mo1+, y (Blanco+) hacia el bloque Mo1 - (motor que se abre el primero)

Motor M2 : Conectar los cables del motor (Amarillo-) hacia el bloque Mo2+, y (Blanco+) hacia el bloque de terminales Mo2 -

CONEXIÓN DEL MOTOR M1 (motor que se abre el primero)

TARJETA CAJA ELECTRÓNICA

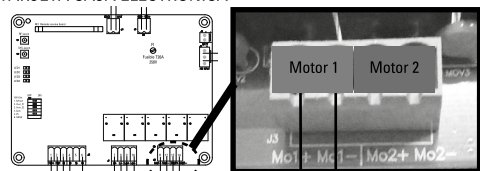

M- (amarillo)

M+ (blanco)

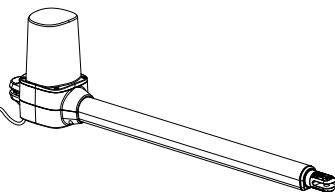

CONEXIÓN DEL MOTOR M2 (motor que se abre el segundo)

TARJETA CAJA ELECTRÓNICA

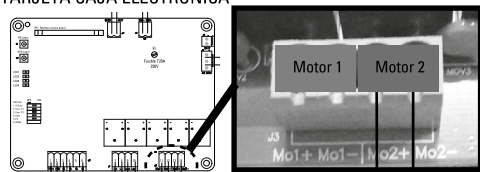

M- (amarillo)

M+ (blanco)

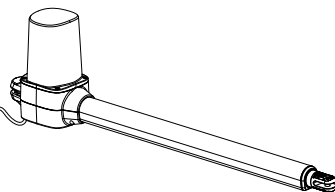

Cerradura eléctrica (opción)

Conectar los cables de la cerradura eléctrica (24V) al bloque de terminales de la tarjeta electrónica (Lo + et Lo -)

Conexión de la alimentación 230V

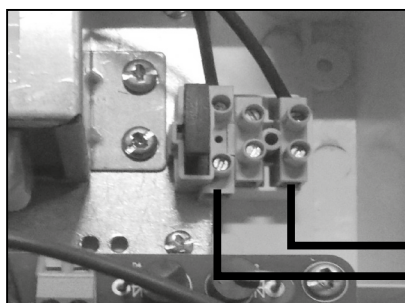

< caja electrónica

230V

Fotocélulas

Las fotocélulas son dispositivos de seguridad para los portales automáticos. Se componen de un transmisor y de un receptor y se activan cuando se interrumpe el haz infrarrojo. Si se detecta un obstáculo, la puerta se detiene y se abre ligeramente permitiendo que el obstáculo se libere de manera segura.

ETAPA 1

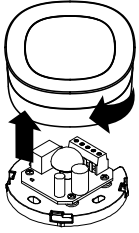

ETAPA 2

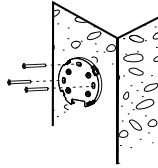

ETAPA 3

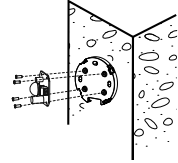

ETAPA 4

TARJETA CAJA

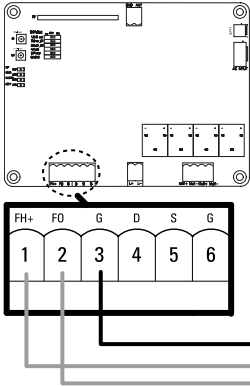

RX

TX

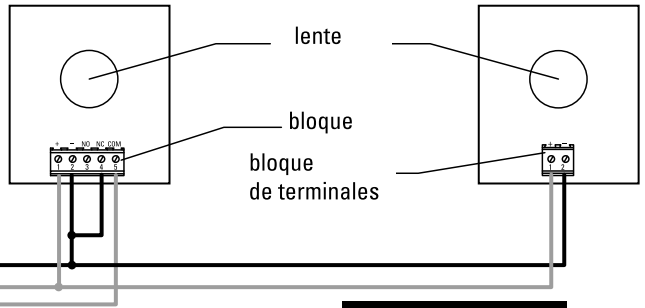

ETAPA 5

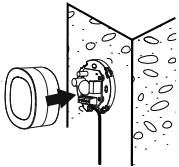

tipo de cable :
0.5 mm²

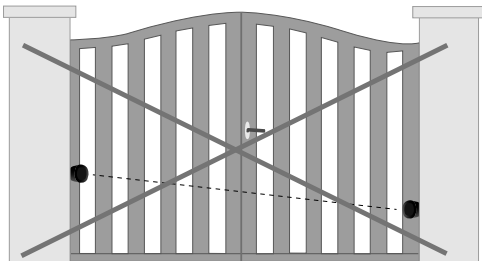

Alineación

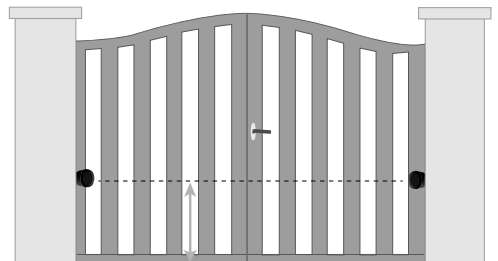

300 mm ou +

Alineación

Luz intermitente

Retirar el embalaje antes de conectar.

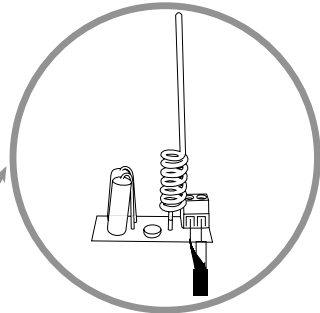
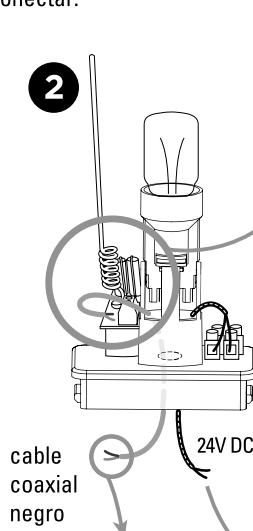
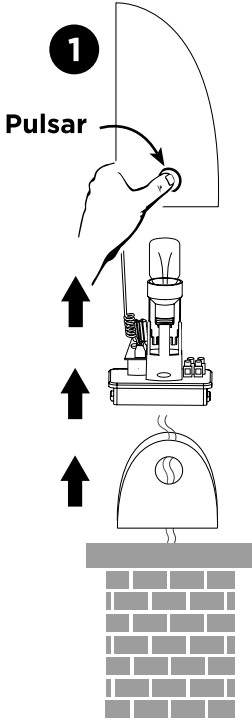

Para mejorar el alcance de sus controles remotos, se puede conectar la antena situada en la luz intermitente con un cable coaxial tipo RG58 (no suministrado). En este caso, hay que desconectar la antena de origen. Conectar el latón central del cable coaxial sobre la borna «ANT» y la trenza sobre la borna «GND», de cada lado (antena y tarjeta).

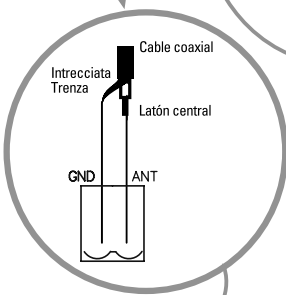

Situado en la parte superior del tarjeta caja

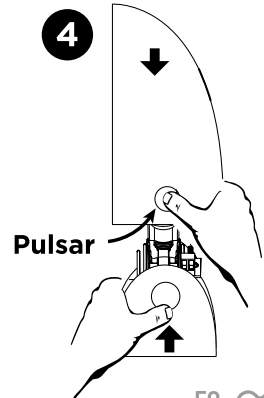
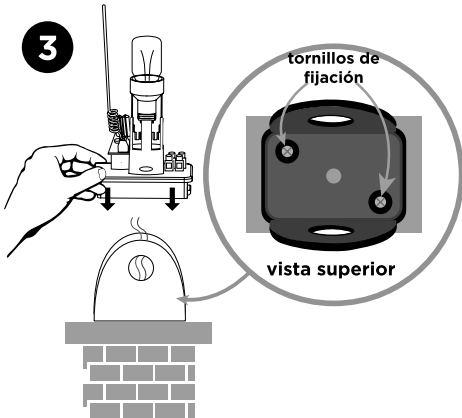
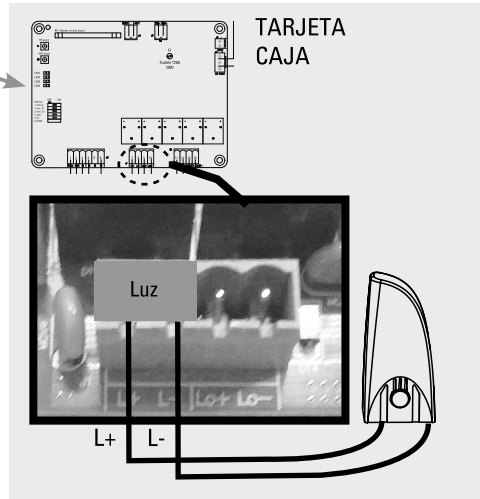

D- AJUSTES/USO

D1- Ajuste del número de batientes (dip switch 1)

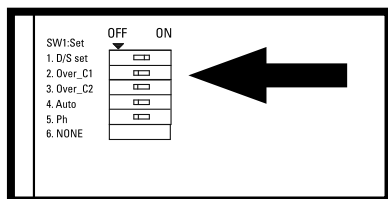

TARJETA CUADRO

Ajustes de los switches : la posición «ON» se situa hacia la derecha, «OFF» hacia la izquierda.

DIP SWITCH 1 D/S set :

ON = funcionamiento 2 batientes

OFF = funcionamiento 1 batiente (conexión sobre 11 y 12)

D2- Ajuste de potencia (dip switch 2 y 3)

DIP SWITCH OVER C1	DIP SWITCH OVER C2	INTENSIDAD
DIP switch 2 OFF	Dip switch 3 OFF	5A
DIP switch 2 OFF	Dip switch 3 ON	4A
DIP switch 2 ON	Dip switch 3 OFF	3A
DIP switch 2 ON	Dip switch 3 ON	2A

D3- Ajuste del cierre automático (dip switch 4)

DIP SWITCH 4

Sobre « ON » : Cierre automático a 30 segundos.

Una pulsación simultánea sobre las dos teclas superiores del control remoto (portal abierto o cerrado) deshabilitará el modo automático (confirmación con 3 parpadeos de la luz intermitente).

Hacer de nuevo la operación para reactivar el modo automático (confirmación con 3 parpadeos de la luz intermitente).



Nota : En el caso de un cierre automático, la instalación de fotocélulas es necesaria.

Sobre « OFF » : Cierre automático desactivado (cuidado, siempre se puede activar por medio del control remoto).

D4- Ajuste de las fotocélulas (dip switch 5)

DIP SWITCH 5 :

ON : Fotocélulas activadas. Si algo pasa delante de las fotocélulas = liberación del obstáculo durante 2 segundos. Si en caso de cierre automático las fotocélulas detectan un obstáculo cuando el portal está totalmente abierto, el tiempo de pausa estará recargado.

OFF : Fotocélulas desactivadas.

D5- Desfase / apertura y cierre retardados (dip switch 6)

DIP SWITCH 6 :

ON : 8 segundos de retraso a la apertura / cierre de los batientes.

OFF : 3 segundos de retraso a la apertura / cierre de los batientes.

D6- Velocidad de desaceleración

La velocidad de desaceleración está a 70% de su plena velocidad

D7- Indicadores LED

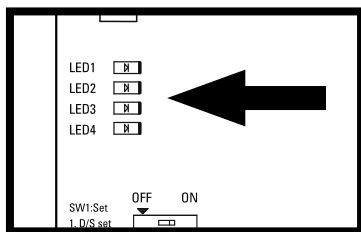

TARJETA CAJA

LED1 indicador RF : radio frecuencia

El indicador LED1 parpadea cuando un señal está recibido (control remoto programado o no).

LED2 sistema de aprendizaje :

El indicador LED2 parpadea 2 veces por segundo en funcionamiento normal y 1 vez por segundo en programación. Si LED2 está fijo, hay una error durante la programación.

LED3 fotocélulas :

El indicador LED3 se enciende cuando las fotocélulas no están alineadas o que un obstáculo se encuentra entre los 2.

LED4 start :

El indicador LED4 se enciende cuando el control remoto, el selector de llave o el pulsador está activado.

D8- Proceso de aprendizaje de los controles remotos

Pulsar y mantener 2 segundos el pulsador « RF-Learn », el indicador LED1 se enciende.

Después pulsar la tecla superior a la izquierda del control remoto. El indicador LED1 parpadea 2 veces, se queda encendido durante 10 segundos y se apaga. La memorización del control remoto está realizada.

D9- Proceso de aprendizaje del sistema para un portal con dos batientes

 **Antes de proceder al aprendizaje del sistema**, el proceso de memorización del control remoto debe ser terminado.

Dejar los 2 batientes totalmente abiertos.

Pulsar la tecla « SYS-learn » (hasta que el indicador LED2 parpadee 1 vez por segundo en lugar de 2 veces por segundo como lo hace normalmente), y pulsar la tecla superior a la izquierda del control remoto para el aprendizaje de un portal con dos batientes.

El proceso de aprendizaje se hará paso a paso de la manera siguiente :

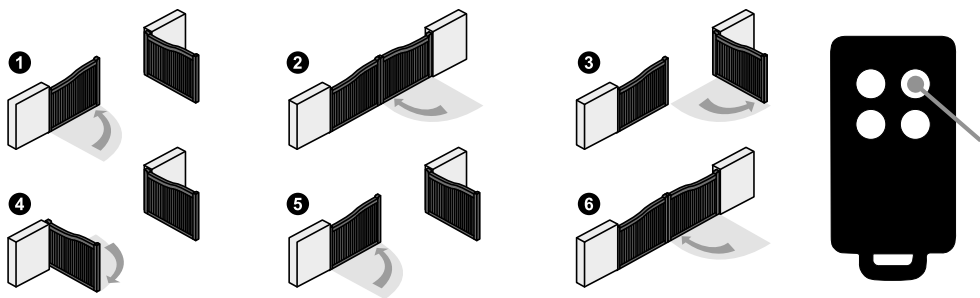

Trás la etapa 6 se termina el proceso de aprendizaje de su portal. Se puede utilizar el control remoto :

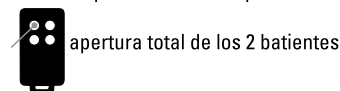

apertura total de los 2 batientes

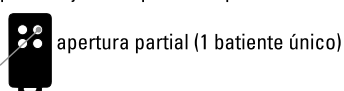

apertura parcial (1 batiente único)

Si el proceso de aprendizaje no está completado, el indicador LED2 se queda encendido. Verificar la conexión de los cableados y repetir la operación.

D10- Proceso de aprendizaje del sistema para un portal con un batiente único

Colocar el switch 1 sobre OFF.

Dejar el batiente completamente abierto.

Pulsar la tecla « SYS-learn » (hacia que el indicador LED2 parpadee 1 vez por segundo en lugar de 2 veces por segundo como le hace normalmente), y pulsar la tecla en la parte superior derecha del control remoto para el aprendizaje de un batiente único.

El aprendizaje se hará paso a paso de la manera siguiente :

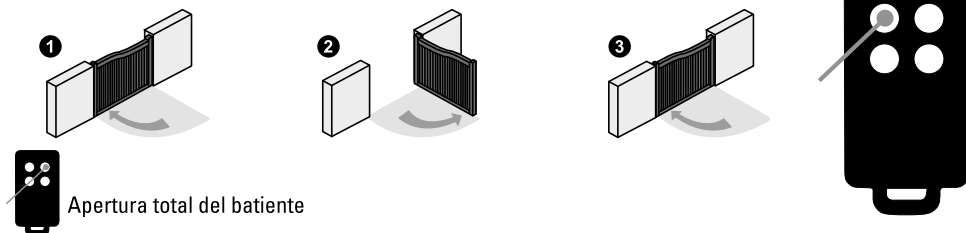

E- CARACTERÍSTICAS TÉCNICAS

Motor

Motor	Motor 24V DC con desbloqueo manual
Tipo	gatos
Longitud de carrera	435 mm
Tensión de alimentación	24V DC
Peso máximo por batiente / Ancho máximo por batiente	200 kg / 2 m
Temperatura de servicio	-20°C~+50°C
Dimensiones	710 mm x 98 mm x 192 mm

Il livello di pressione sonora emesso ponderato A del motore è uguale o inferiore a 70 dB (A)

Luz intermitente

Antena integrada	SI (cable coaxial no suministrado)
Bombilla	LED E14 24V 1W (suministrada)
Cable alimentación	2 x 1 mm ² (no suministrado)
Cableado bombilla	Sin polaridad (tarjeta electrónica)
Tornillos	suministrados
No alimentar con 230V	
Temperatura de servicio	-20°C~+50°C
Dimensiones	74 x 167 x 59 mm

Controles remotos

Canales	4
Frecuencia - Máximos de potencia transmitida	433.92 MHz - potencia < 10 mW
Alimentación	1 pila lithium CR2032 suministrada
Seguridad	código variable

Fotocélulas

Método de detección	Haz infrarrojo
Alcance	10m maximum
Tensión de entrada	12~24V AC/DC
Plazo de respuesta	< 100ms
Indicador de funcionamiento	RX : LED roja encendida (haz interrumpido) LED roja apagada (haz alineado) TX : LED roja encendida (alimentación)
Dimensions	63 x 63 x 30 mm
Tipo de salida	Salida relé

F- MANTENIMIENTO

F1- Motor

Efectuar las operaciones siguientes por lo menos cada 6 meses.
En caso de uso frecuente, reducir este palzo.

Interrumpir la alimentación:

- (1) Limpiar y engrasar los tornillos, los tarugos y la bisagra.
- (2) Verificar que los puntos de fijación queden bien apretados.
- (3) Verificar la buena conexión de los cables.

Conectar la alimentación:

- (1) Verificar los ajustes de la alimentación.
- (2) Verificar el funcionamiento del desbloqueo manual.
- (3) Verificar el buen funcionamiento de las fotocélulas o otro dispositivo de seguridad.

F2- Controle remoto

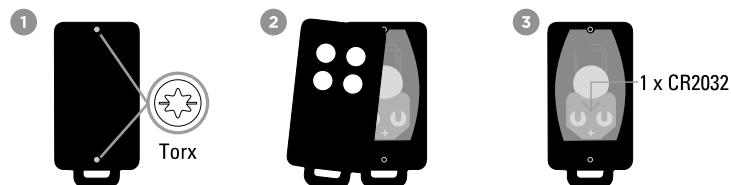

G- ASISTENCIA TÉCNICA

G1- Ayuda de reparación

Problema encontrado	Soluciones
Sobrecalentamiento baterías de reserva.	Verificar la conexión de los hilos sobre la batería y las polaridades
La puerta no se mueve cuando el control remoto está accionado.	<ol style="list-style-type: none">1. Verificar si el indicador «LED1» se enciende al pulsar una tecla del control remoto.2. Verificar si el voltaje está superior a 25V.3. Verificar si el indicador « LED2» está encendido.4. Asegurarse de que todos los cables estén bien conectados a los terminales de la tarjeta electrónica.5. Asegurarse del buen estado del fusible y del interruptor de su alimentación.
La distancia de transmisión está demasiado corta.	Comprobar si la antena está bien conectada y que el alma et la trenza no se tocan. Comprobar las pilas del control remoto.
La luz o la lámpara no funciona.	Comprobar el estado de los hilos de conexión de la luz y verificar la bombilla .
Los batientes se detienen súbitamente cuando se mueven. o Los batientes no se mueven o se desplazan hacia una sola dirección.	<ol style="list-style-type: none">1. Comprobar si el batante puede ser manipulado libremente y si no hay obstáculo entre los dos.2. Asegurese de que los cables de conexión del motor están correctamente conectados.3. Comprobar el estado del fusible.4. Asegurese de que no hay obstáculo en el haz de las fotocélulas.5. Si es necesario, cortar la energía de su motor y asegurese de que los batientes pueden libremente mover después el embrague.
Un batiente se cierra hasta el tope y el otro se detiene.	<ol style="list-style-type: none">1. Comprobar si el batiente puede ser manipulado libremente y si ningún obstáculo se encuentra entre los dos batientes.2. Asegurarse de que los cables de conexión del motor están correctamente conectados.3. Comprobar el estado del fusible.4. Asegurarse de que el haz de seguridad funciona.5. Cortar la alimentación de su motor y asegurarse de que los batientes pueden libremente mover tras desembrague.6. Aumentar la fuerza emitida con los switches 2 y 3.
El motor no gira y el relé está ruidoso durante la operación de apertura et de cierre.	Comprobar el estado del fusible.
El control remoto no se conecta.	<ol style="list-style-type: none">1. Comprobar que la LED1 de la tarjeta parpadea cuando se pulsa el control remoto.2. Comprobar el buen posicionamiento del receptor RF1.3. Para comprobar que el mando a distancia está asociado cuando se pulsa el mando a distancia, el LED 1 y el LED 4 deben encenderse.4. Si el LED parpadea durante 1 segundo al pulsar el mando, hay que cambiar la pila.

G3- Tutos



G3- Chat en linea



Una pregunta ?

Para una respuesta personalizada, se puede utilizar nuestro chat en línea en www.scs-sentinel.com

H- GARANTÍA



SCS Sentinel concede a este producto una garantía superior a la duración legal, como referencia de calidad y fiabilidad.

Conservar el recibo de compra durante todo este período de garantía.

Conservar el código de barra así como que su justificante de compra, serán necesarios para hacer uso de la garantía.

La garantía no incluye :

- Daños materiales o eléctricos resultantes de una instalación incorrecta (error de cableado, polaridad invertida ..)
- Daños resultantes de un uso impropio de la luz intermitente (uso diferente de su origen) o de modificaciones.
- Daños resultantes del uso y/o instalación de piezas no procedentes a las previstas y incluidas por SCS Sentinel.
- Daños resultantes de una falta de mantenimiento o de un choque
- Daños resultantes de inclemencias meteorológicas como : granizo, rayo, viento fuerte, etc.
- Retorno de los artículos sin copia de factura o prueba de compra.

I- ADVERTENCIA

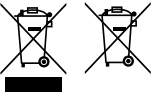

No tire las pilas ni los aparatos inservibles con los residuos domésticos, ya que las sustancias peligrosas que puedan contener pueden perjudicar la salud y al medio ambiente. Pídale a su distribuidor que los recupere o utilice los medios de recogida selectiva puestos a su disposición por el ayuntamiento.

No ingerir la batería, riesgo de quemaduras químicas. Este producto contiene una pila de botón. Si se ingiere, la pila de botón puede causar graves quemaduras internas en tan sólo 2 horas, lo que puede ser mortal. Mantenga las pilas nuevas y usadas fuera del alcance de los niños. Si el compartimento de las pilas no cierra bien, no utilice el producto y manténgalo fuera del alcance de los niños. Si sospecha que se ha tragado o introducido una pila en cualquier parte del cuerpo, acuda inmediatamente al médico. No limpie el producto con sustancias abrasivas o corrosivas. Utilice un simple paño suave. Asegúrese de que los niños no juegan con el producto or con el embalaje.



J- DECLARACIÓN DE CONFORMIDAD

Por la presente, SCS Sentinel declara que este producto cumple con los requisitos esenciales y otras disposiciones relevantes de la directiva 2014/53/UE. La declaración de conformidad completa se puede consultar en el sitio web : www.scs-sentinel.com/downloads.

Toutes les infos sur :
www.scs-sentinel.com



SCS sentinel

110, rue Pierre-Gilles de Gennes
49300 Cholet - France