

# SLIDYMOOVE 600

FR

Manuel d'installation et d'utilisation

EN

Operating and installation guide



Notice en ligne  
Online instructions



[www.somfy.info/slidyooove](http://www.somfy.info/slidyooove)

5129115A





# Sommaire

<b>Présentation du produit</b>	<b>2</b>	<b>3 Câblage des accessoires</b>	<b>19</b>
- Contenu du pack	2	3.1 Cellules photoélectriques	19
- Encombrement	3	3.2 Feu orange	19
- Domaine d'application	3	3.3 Batterie (selon le pack choisi)	20
- Vue générale de l'installation	3	3.4 Antenne déportée (option)	20
- Présentation de l'électronique de commande	4	3.5 Visiophone (option)	21
<b>Pré-requis pour l'installation</b>	<b>5</b>	3.6 Contact à clé (option)	21
- Butées au sol	5	3.7 Eclairage de zone (option)	21
- Emplacement du moteur	5	3.8 Alimentation solaire (option)	22
- Pré-équipement électrique	5	<b>4 Paramétrages avancés</b>	<b>23</b>
- Câbles à prévoir	6	4.1 Ouverture piétonne	23
- Fondations en béton	7	- Fonctionnement de l'ouverture piétonne	23
- Vérifier la hauteur de la crémaillère	7	- Activer l'ouverture piétonne	23
- Outillage nécessaire à l'installation (non fourni)	8	- Désactiver l'ouverture piétonne	23
- Visserie nécessaire à l'installation de la crémaillère (non fournie)	8	4.2 Fermeture automatique	24
<b>1 Installation</b>	<b>9</b>	- Fonctionnement de la fermeture automatique	24
1.1 Déverrouiller le moteur	9	- Activer la fermeture automatique	24
1.2 Cas d'installation standard	9	- Désactiver la fermeture automatique	25
- Fixer le moteur au sol	9	4.3 Vitesse du portail	26
- Fixer la crémaillère	10	- Domaine d'application	26
1.3 Cas d'installation particulier :		- Paramétrer la vitesse rapide ou lente	26
portail avec un renfort bas	11	- Revenir à la vitesse standard	27
1.4 Vérifier l'installation du moteur	11	<b>5 Programmation des télécommandes</b>	<b>28</b>
1.5 Verrouiller le moteur	12	5.1 Présentation des télécommandes	28
1.6 Fixation de l'électronique de commande	12	- Possibilités de programmation de la télécommande 2 touches	28
1.7 Câblage du moteur	13	- Possibilités de programmation de la télécommande 4 touches	29
1.8 Raccordement électrique du moteur	14	- Utilisation d'une télécommande 3 touches	29
1.9 Position de l'antenne de l'électronique de commande	15	5.2 Ajouter une télécommande	30
<b>2 Mise en service et utilisation standard</b>	<b>16</b>	- Télécommande 2 ou 4 touches	30
2.1 Mettre l'installation sous tension	16	- Télécommande 3 touches	30
2.2 Auto-apprentissage de la course du portail	16	5.3 Supprimer les télécommandes	30
2.3 Mise en veille / réveil de l'électronique de commande	17	<b>6 Dépannage</b>	<b>31</b>
2.4 Boucher les ouvertures	17	6.1 Assistance	31
2.5 Monter le capot	17	6.2 Changer la pile de la télécommande	31
2.6 Ouverture totale et fermeture du portail	18	6.3 Effacer les réglages	32
2.7 Détection d'obstacle	18	6.4 Diagnostic	33
		<b>7 Caractéristiques techniques</b>	<b>34</b>

## Présentation du produit

### Contenu du pack

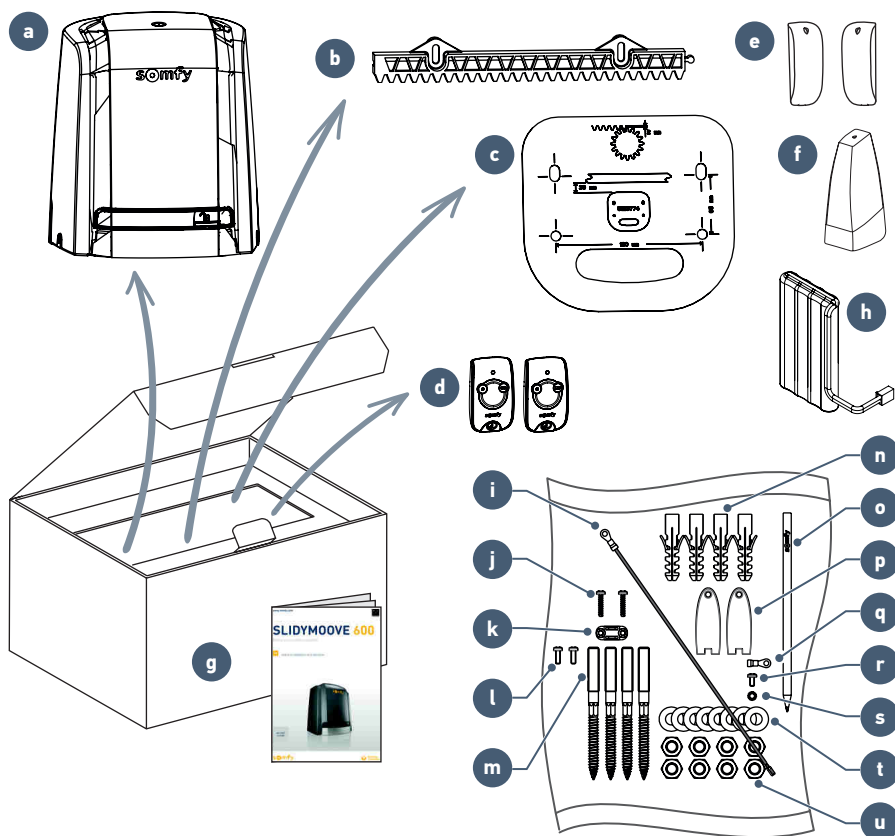

Repère	Désignation	Qté
a	Moteur	x 1
b	Tronçon de crémaillère 33 cm x 20 mm	x 12
c	Plaque métallique	x 1
d	Télécommande 2 touches	x 2
e	Jeu de cellules photoélectriques	x 1
f	Feu orange	x 1
g	Manuel d'installation et d'utilisation	x 1
h	Batterie de secours*	x 1

\*selon pack choisi

Repère	Désignation	Qté
i	Fil de terre	x 1
j	Vis serre-câble	x 2
k	Serre-câble	x 1
l	Vis capot	x 2
m	Goujon	x 4
n	Cheville	x 4
o	Crayon Somfy	x 1
p	Clé de déverrouillage	x 2
q	Cosse ronde isolée	x 1
r	Vis connexion terre	x 1
s	Rondelle éventail	x 1
t	Rondelle plate	x 8
u	Écrou	x 8



## ► Encombrement

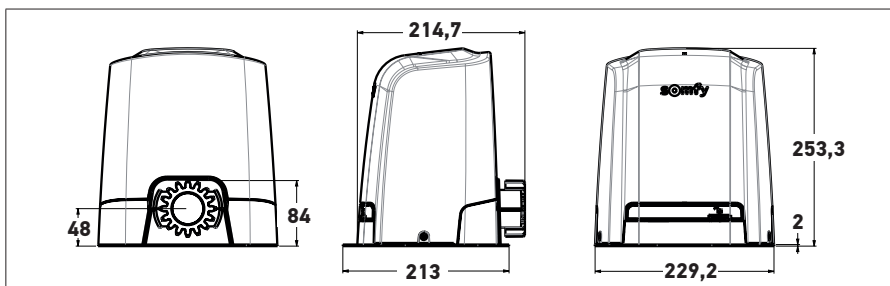

## ► Domaine d'application

Ce produit est destiné à la motorisation d'un portail coulissant :

- D'une longueur max. de 6 m et d'un poids max. de 600 kg
- en PVC, bois ou métal
- pour une maison individuelle.

## ► Vue générale de l'installation

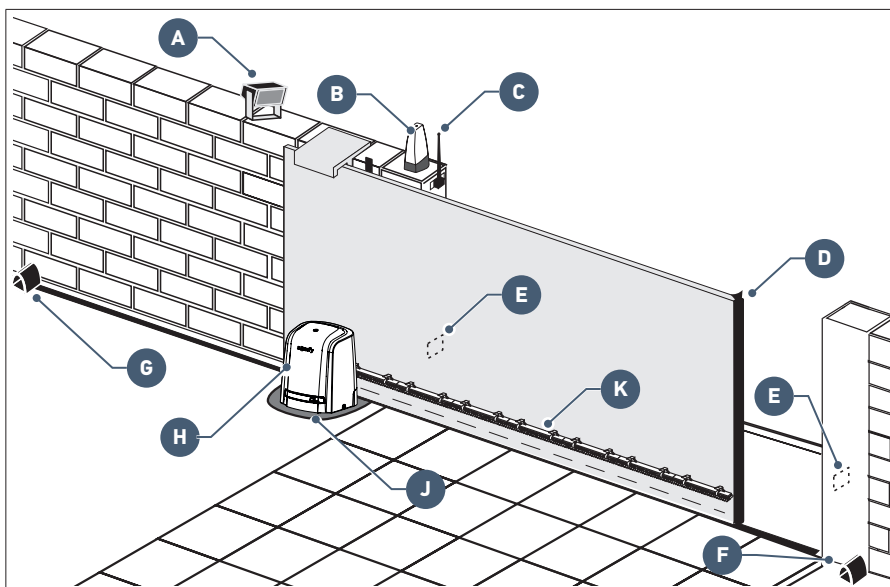

Repère	Désignation
A	Éclairage de zone*
B	Feu orange
C	Antenne*
D	Barre palpeuse*
E	Cellules photoélectriques

Repère	Désignation
F	Butée fermeture
G	Butée ouverture
H	Moteur
J	Plaque métallique
K	Crémaillère

\*accessoires en option

## ► Présentation de l'électronique de commande

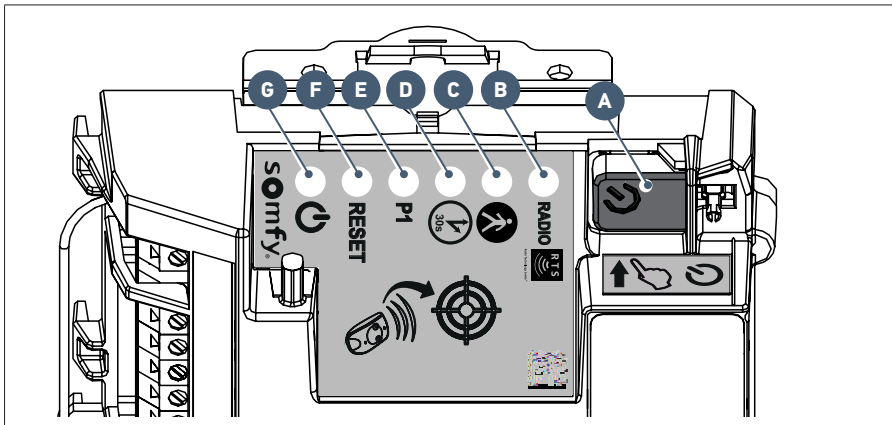

Repère	Désignation	Fonction	
<b>A</b>	Bouton	Lancement auto-apprentissage Réveil de l'électronique de commande	
<b>B</b>	Voyant <b>RADIO</b>	S'allume à chaque fois que l'électronique de commande reçoit une commande radio	
<b>C</b>	Voyant	S'allume lors de l'activation/désactivation de l'ouverture piétonne	
<b>D</b>	Voyant	Allumé	la fermeture automatique du portail est activée
		Éteint	la fermeture automatique du portail n'est pas activée
		Clignote	le paramètre "fermeture automatique" est sélectionnée
<b>E</b>	Voyant <b>P1</b>	Allumé	le portail fonctionne en vitesse rapide
		Éteint	le portail fonctionne en vitesse standard
		Clignote lentement	le portail fonctionne en vitesse lente
		Clignote	le paramètre "vitesse" du portail est sélectionné
<b>F</b>	Voyant <b>RESET</b>	Allumé	les réglages seuls ou les réglages et les points de commande radio sont effacés
		Clignote	la fonction d'effacement des réglages et des points de commande radio est sélectionnée
<b>G</b>	Voyant	Allumé	le moteur fonctionne correctement - l'électronique de commande est réveillée
		Éteint	le moteur fonctionne correctement - l'électronique de commande est en veille
		Clignote	voir diagnostic page 33

## ➤ Pré-requis pour l'installation

### ▶ Butées au sol

La course du portail doit être délimitée par des butées fixées solidement au sol.

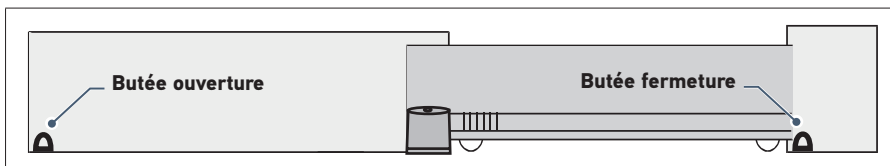

### ▶ Emplacement du moteur

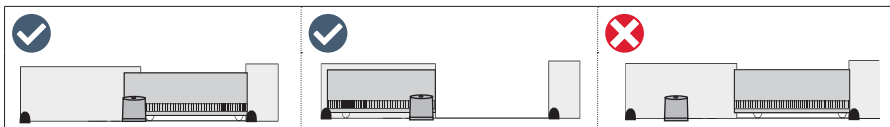

### ▶ Pré-équipement électrique

#### Câbles à prévoir

- Alimentation secteur : câble 3 x 1,5 mm<sup>2</sup> ou 3 x 2,5 mm<sup>2</sup> pour un usage extérieur (type H07RN-F mini)
- Liaison des cellules : câble 2 x 0,75 mm<sup>2</sup>
- Autres accessoires : voir page 6



Le passage du câble d'alimentation doit être prévu suivant les normes électriques en vigueur dans le pays d'utilisation.

#### Passage des câbles

- Les câbles enterrés doivent être équipés d'une gaine de protection de diamètre suffisant pour passer tous les câbles.
- Aménager une arrivée électrique 230 V au plus près de l'emplacement du moteur.



Si la réalisation d'une tranchée n'est pas possible, utiliser un passe-câble qui pourra supporter le passage des véhicules (réf. 2400484).

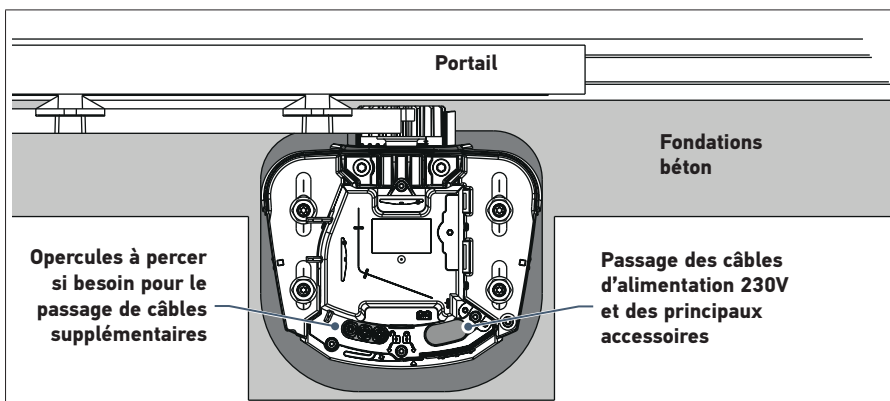

## ► Câbles à prévoir



Le détail des câblages est donnée dans la partie "CÂBLAGE DES ACCESSOIRES" pages 19 à 22.

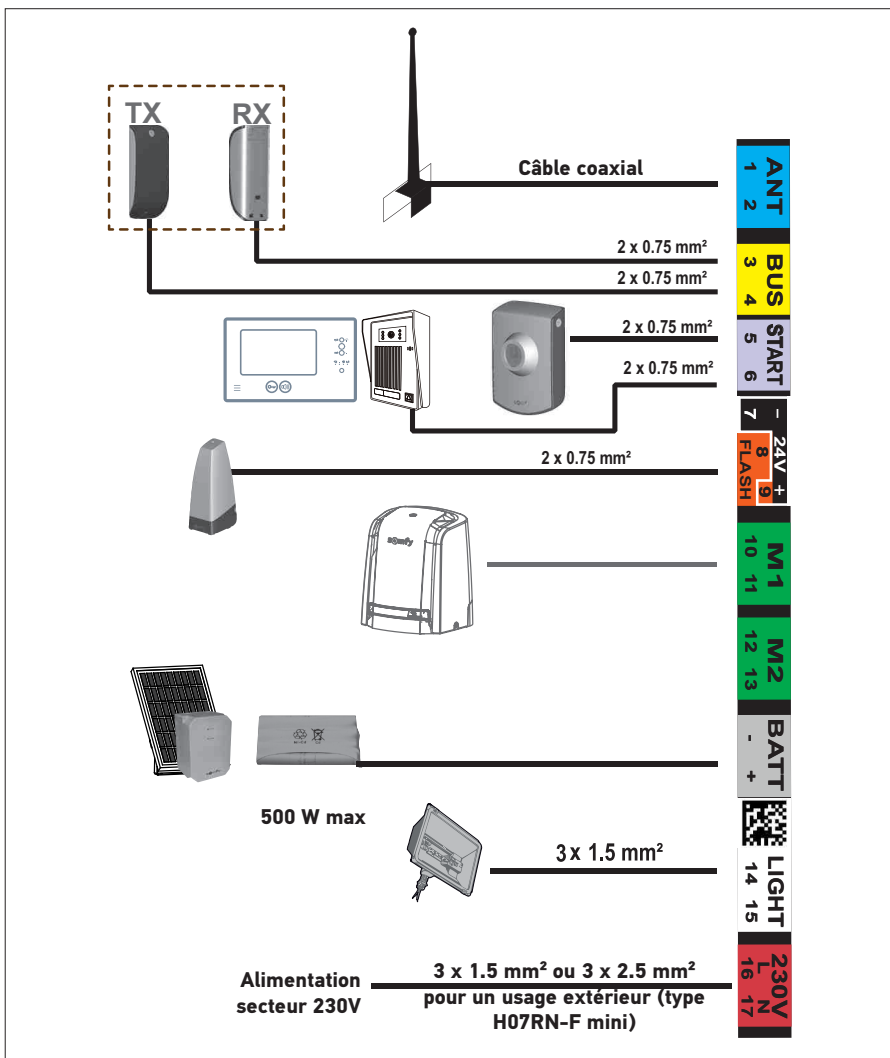

Pour raccorder plusieurs accessoires à la borne START, il est possible d'utiliser du fil de section  $0,3 \text{ mm}^2$  (exemple : fil téléphonique) au lieu du fil de section  $0,75 \text{ mm}^2$ .

## ► Fondations en béton



Les fondations en béton sur lesquelles sera fixé le moteur doivent respecter les cotes données sur le schéma ci-dessous.

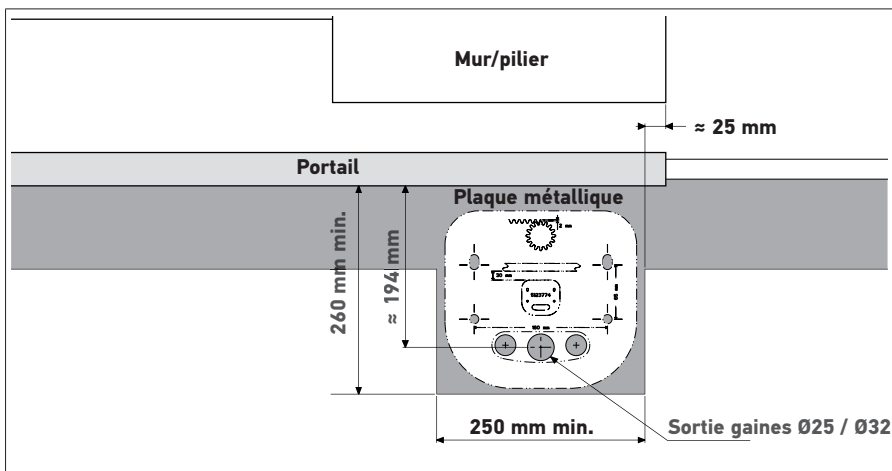

## ► Vérifier la hauteur de la crémaillère

1. Positionner le moteur à l'emplacement prévu (sur béton sec).
2. Poser le crayon sur les encoches latérales du moteur prévues à cet effet.

**Le crayon pointe sur le renfort du portail : cas d'installation standard, voir page 9.**

**Le crayon pointe au-dessus du renfort : cas d'installation particulier voir page 11.**

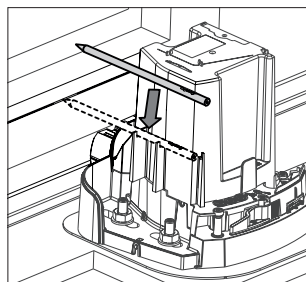

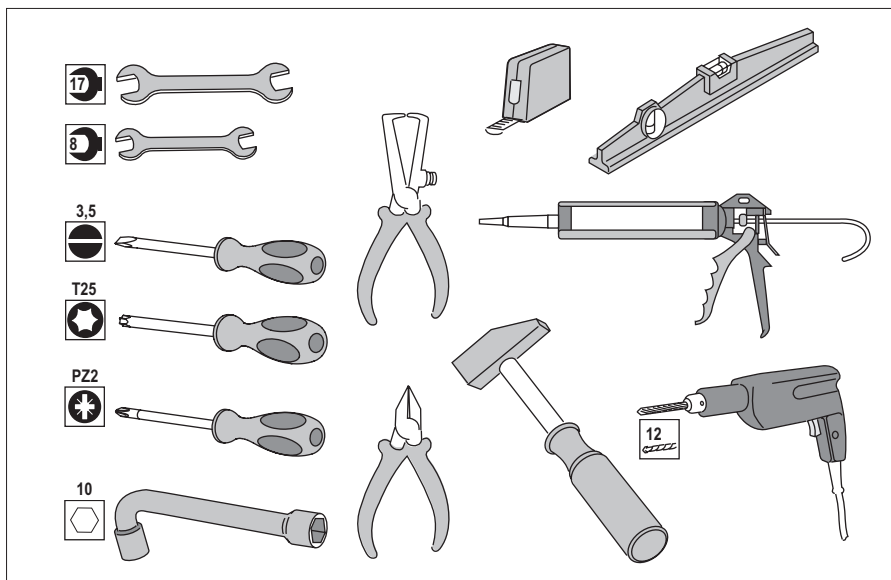

### ► Outillage nécessaire à l'installation (non fourni)



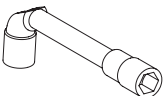
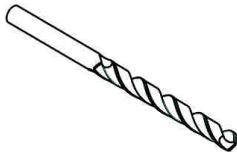

### ► Visserie nécessaire à l'installation de la crémaillère (non fournie)

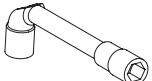
Ces informations sont données à titre indicatif.

	Visserie nécessaire	Outils nécessaires	Diamètre de perçage
<b>PORTAIL FER OU ALUMINIUM</b>	Vis autoperceuse à tête hexagonale pour tôle de type ST 6,3 x 30 mm + rondelle 	Clé à pipe ou à douille N°10 	5 mm avec un foret pour acier 
<b>PORTAIL PVC</b>	Le PVC est trop fragile pour fixer directement la crémaillère. Les portails en PVC ont généralement un renfort en aluminium ou métallique ou une âme en acier (se reporter à la ligne ci-dessus). Dans le cas où le portail PVC n'a pas de renfort : fixer un renfort métallique sur le portail, à l'endroit où sera fixée la crémaillère.		
<b>PORTAIL BOIS</b>	Vis à bois de diamètre 6 x 40 mm minimum + rondelle 	Clé à pipe ou à douille N°10 	Effectuer un avant-trou avec un foret à bois diamètre 2,5 mm ou vrille à bois.

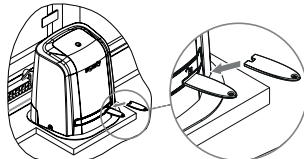
## 1.1 Déverrouiller le moteur

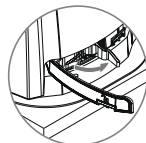
<p><b>1</b></p>  <ul style="list-style-type: none"> <li>• Insérer la clé de déverrouillage fournie dans l'encoche du moteur.</li> </ul>	<p><b>2</b></p>  <ul style="list-style-type: none"> <li>• Appuyer sur la clé.</li> </ul>	<p><b>3</b></p>  <p><b>La trappe s'ouvre.</b></p>	<p><b>3</b></p>  <ul style="list-style-type: none"> <li>• Appuyer sur la manette (à droite, partie rainurée).</li> <li>• Tirer sur la manette.</li> </ul> <p><b>Le pignon est libéré. Le moteur est déverrouillé.</b></p>
--	---	--	--

## 1.2 Cas d'installation standard

► Fixer le moteur au sol 

**!** Installer impérativement la plaque métallique fournie sous le moteur. La plaque doit être en contact direct avec le moteur pour garantir son étanchéité aux gros débris, aux insectes, etc.

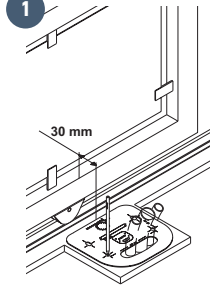
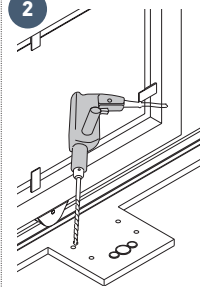
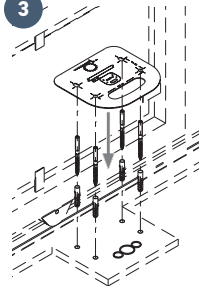
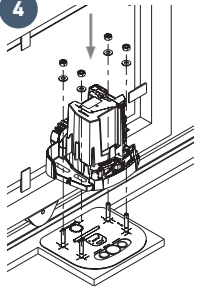
<p><b>1</b></p>  <ul style="list-style-type: none"> <li>• Placer la plaque métallique à 30 mm du portail et parallèle au portail.</li> <li>• Marquer les 4 points de fixation de la plaque métallique au sol.</li> </ul>	<p><b>2</b></p>  <ul style="list-style-type: none"> <li>• Retirer la plaque métallique.</li> <li>• Percer les 4 trous dans le béton avec un foret à béton de diamètre 12 de la profondeur des chevilles.</li> </ul>	<p><b>3</b></p>  <ul style="list-style-type: none"> <li>• Insérer les 4 chevilles dans le béton et visser les 4 goujons avec le tournevis torx.</li> <li>• Placer la plaque métallique de niveau.</li> </ul>	<p><b>4</b></p>  <ul style="list-style-type: none"> <li>• Enlever le capot du moteur.</li> <li>• Positionner le moteur sur les goujons en passant les câbles aux emplacements prévus à cet effet.</li> <li>• Visser les rondelles et écrous.</li> </ul>
--	---	--	---

**i** A la fin de l'installation, il vous restera 4 écrous et 4 rondelles non utilisés.

## ► Fixer la crémaillère

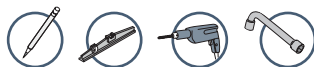

- La crémaillère doit être fixée sur le renfort du portail.
- Utiliser des vis adaptées au matériau de votre portail (voir page 8).
- Ne jamais graisser la crémaillère ni le pignon du moteur.



- En fixant la crémaillère sur le haut des trous oblongs, le jeu de 2 mm nécessaire entre la crémaillère et le pignon est assuré.
- Si les points de fixation sont trop proches du bord du renfort : fixer la crémaillère au centre des trous oblongs.

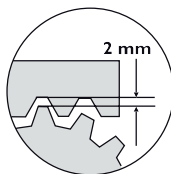

1

### Repère de fixation crémaillère

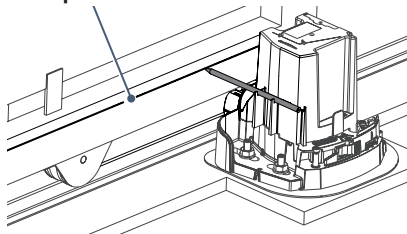

- Ouvrir complètement le portail.
- Positionner le crayon sur les encoches prévues à cet effet, puis faites coulisser le portail pour tracer le repère de fixation.

2

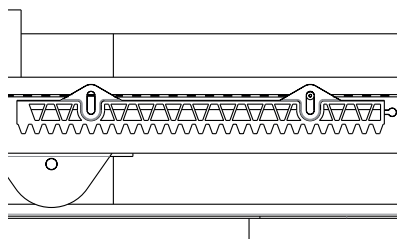

- Placer la crémaillère en alignant le haut des trous oblongs sur le tracé.
- Fixer le premier élément de crémaillère sur le haut des trous oblongs en commençant par la gauche du portail.
- Installer et fixer les autres éléments de la même façon en les emboîtant les uns dans les autres.



Si la fixation de la crémaillère le nécessite, vous pouvez sur-élever le moteur de 30 mm maximum.

- Retirer le moteur et la plaque de fixation des goujons.
- Insérer un écrou et une rondelle sur chaque goujon et positionner à la hauteur souhaitée (30 mm du sol maximum).
- Replacer la plaque et le moteur sur les goujons.
- S'assurer que la plaque et le moteur soient bien de niveau.





## 1.5 Verrouiller le moteur



Ne jamais verrouiller le moteur lorsque le portail est en mouvement au risque de détériorer la motorisation

1

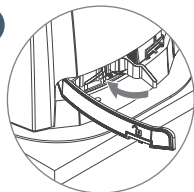

Appuyer sur la manette.

2

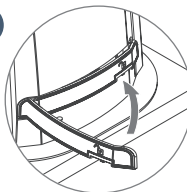

Fermer la trappe.

## 1.6 Fixation de l'électronique de commande



i

Pour faciliter le câblage, l'électronique peut être fixée une fois les câblages réalisés.

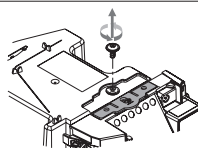
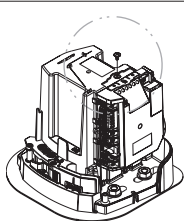

- Enlever l'élastique qui maintient l'électronique de commande au moteur.
- Retirer la vis de fixation de l'électronique de commande.

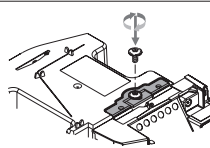
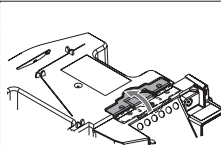

- Déplier la "patte" de l'électronique de commande.
- Visser l'électronique de commande au moteur.

## 1.7 Câblage du moteur



Pour votre sécurité, ces opérations devront se faire hors tension.



Par défaut, le moteur est câblé pour une installation à gauche du portail.

Pour une installation du moteur à droite du portail, intervertir les fils branchés sur les bornes 10 et 11 de l'électronique de commande (étiquette verte M1).

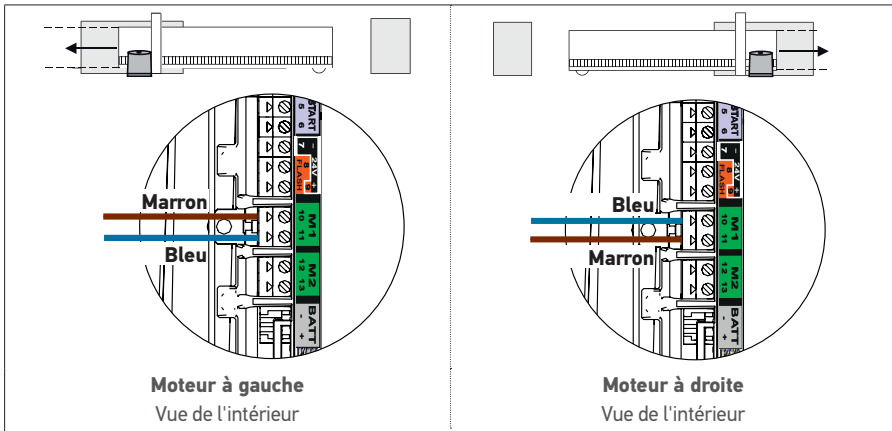

Ne rien brancher sur la borne M2.

## 1.8 Raccordement électrique du moteur



- Pour votre sécurité, ces opérations doivent se faire hors tension.
- Utiliser un câble 3 x 1,5 mm<sup>2</sup> ou 3 x 2,5 mm<sup>2</sup> pour un usage extérieur (type H07RN-F minimum).
- Utiliser impérativement le serre-câble fourni. Pour tous les câbles basse tension, s'assurer qu'ils résistent à une traction de 100 N. Vérifier que les conducteurs n'ont pas bougé après avoir appliqué cette traction.

1. Dégainer le câble sur 150 mm.
2. Recouper la phase et le neutre à 100 mm.
3. Dénuder les 3 fils sur 8 mm.
4. Sertir la cosse fournie **q** sur le fil de terre (jaune et vert).
5. Raccorder le fil de terre fourni **i** en haut à droite de l'électronique de commande.
6. Brancher les fils comme indiqué dans le tableau :

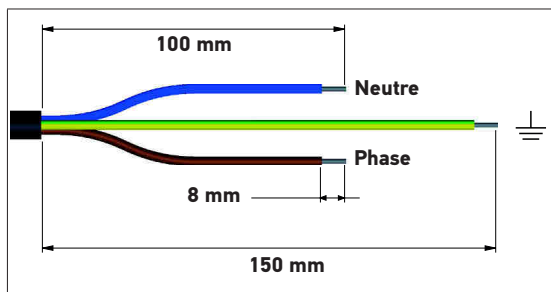

Couleur fil	Type	Borne	Commentaires
Bleu	Neutre	17	
Marron/Noir / Rouge	Phase	16	
Jaune et Vert	Terre		Visser la cosse du fil de terre de l'électronique, la cosse du fil de terre de l'alimentation sertie à l'étape 4 et la rondelle éventail <b>s</b> avec la vis de mise en terre <b>r</b> .

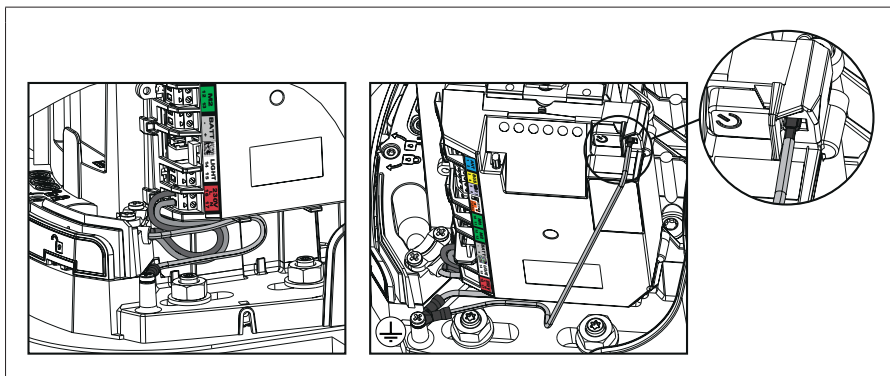

7. Visser le serre-câble fourni.

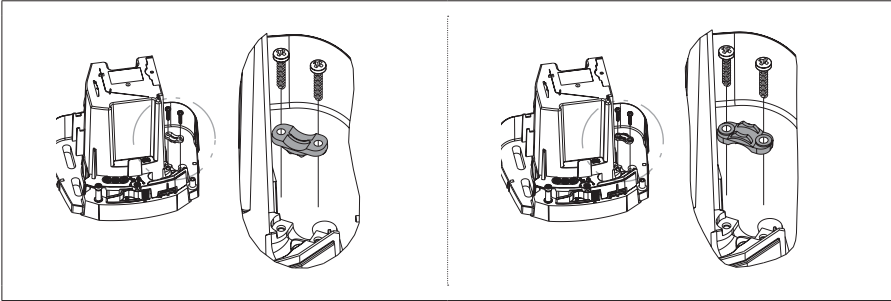

Pour un câble 3x1,5 mm<sup>2</sup>

Pour un câble 3x2,5 mm<sup>2</sup>

## 1.9 Position de l'antenne de l'électronique de commande

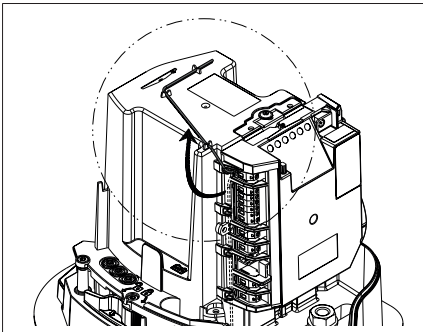

Clipser l'antenne sur le dessus du moteur.

## 2.1 Mettre l'installation sous tension

1. Le voyant  clignote (2 fois).  
**Le moteur est sous tension et en attente d'auto-apprentissage.**
2. Si le voyant  ne s'allume pas ou que le nombre de clignotements n'est pas celui attendu : voir diagnostic page 33.

## 2.2 Auto-apprentissage de la course du portail

### Pré-requis - Avant de lancer l'auto-apprentissage, vérifier que :

- L'installation est sous tension :  
le voyant  clignote (2 fois).
- Le portail est à mi-course.
- Le moteur est verrouillé.

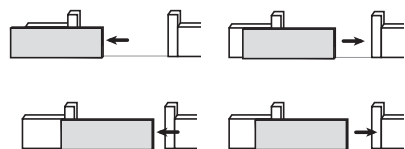
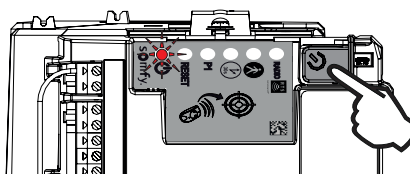

Appuyer sur le bouton  de l'électronique de commande.

- Le portail s'ouvre, se ferme, s'ouvre partiellement et se ferme à nouveau.
- Le voyant  s'allume fixe.

**L'auto-apprentissage est réussi et le moteur est opérationnel.**



Si le voyant  clignote (2 fois), recommencer l'auto-apprentissage.

**Le portail doit être fermé à la fin de l'auto-apprentissage.**



Si le portail est ouvert, voir encadré IMPORTANT ci-dessous.



### AVERTISSEMENT

**A la fin de l'installation, vérifier impérativement que la détection d'obstacle est conforme à l'annexe A de la norme EN 12 453.**



### IMPORTANT

**Si le portail est ouvert à la fin de l'auto-apprentissage :**

1. Effacer les réglages (voir page 32).
2. Mettre le moteur hors tension.
3. Inverser les fils branchés sur les bornes 10 et 11 (étiquette verte M1) de l'électronique de commande (voir "Câblage du moteur", page 13).
4. Déverrouiller le moteur.
5. Positionner le portail à mi-course.
6. Verrouiller le moteur.
7. Mettre le moteur sous tension.
8. Recommencer l'auto-apprentissage.



Pendant l'auto-apprentissage, un appui sur la touche 1 de la télécommande ou sur le bouton  de l'électronique de commande entraîne l'arrêt du portail et de l'auto-apprentissage.

## 2.3 Mise en veille / réveil de l'électronique de commande



Lorsque l'auto-apprentissage a été effectué, l'électronique passe automatiquement en veille après 5 minutes d'inactivité, pour faire des économies d'énergie.  
En état de veille, tous les voyants sont éteints.

Pour vérifier si le moteur est sous tension ou pour vérifier/modifier le paramétrage, appuyer 2 secondes sur le bouton  pour réveiller l'électronique.

## 2.4 Boucher les ouvertures



Il est fortement conseillé de boucher toutes les ouvertures pour éviter les court-circuits provoqués par des insectes.

Une fois tous les câbles passés, boucher toutes les ouvertures (de type trous de fixation au sol, ouvertures pour le passage des câbles) à l'aide de silicone.

## 2.5 Monter le capot

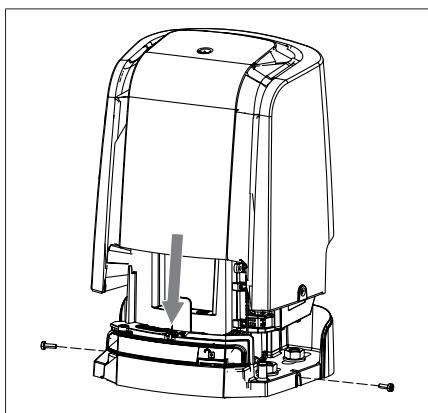

## 2.6 Ouverture totale et fermeture du portail



Les télécommandes livrées dans le kit sont déjà mémorisées et programmées pour que la touche 1 des télécommandes commande l'ouverture totale du portail.

Touche 1

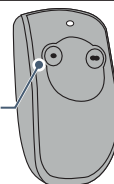

Keytis NS 2

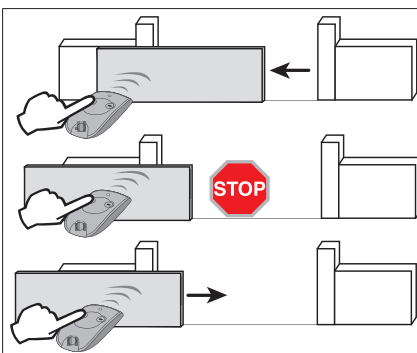

- Portail fermé : appuyer sur la touche 1 de la télécommande pour ouvrir totalement le portail.
- Portail en mouvement : appuyer sur la touche 1 de la télécommande pour arrêter le portail.
- Portail ouvert : appuyer sur la touche 1 de la télécommande pour fermer le portail.

## 2.7 Détection d'obstacle

**Si un obstacle est détecté (effort anormal sur la motorisation) :**

- **Pendant l'ouverture du portail** : le portail s'arrête.
- **Pendant la fermeture du portail** : le portail s'arrête et se ré-ouvre.





Pour votre sécurité, ces opérations doivent se faire hors tension.



Il est conseillé de réaliser l'auto-apprentissage de la course du portail avant de raccorder les accessoires (cellules photoélectriques, feu orange, etc.)

## 3.1 Cellules photoélectriques



Le câblage d'un second jeu de cellules photoélectriques n'est pas possible sur cette motorisation.

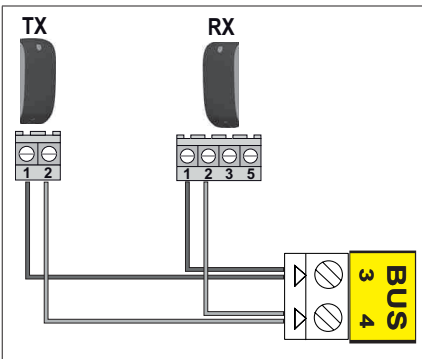

### ► Installation

Après le câblage des cellules photoélectriques :

- remettre le moteur sous tension,
- lancer un mouvement d'ouverture ou de fermeture du portail.

**Les cellules photoélectriques sont reconnues par l'électronique de commande à la fin de ce mouvement.**

### ► Fonctionnement avec des cellules photoélectriques

**Si les cellules sont occultées pendant la fermeture du portail, le portail s'arrête et se ré-ouvre.**

## 3.2 Feu orange



Ampoule 10 W - 24 V MAXIMUM - L'utilisation d'ampoule de puissance supérieure à 10 W- 24 V peut provoquer des dysfonctionnements de la motorisation.

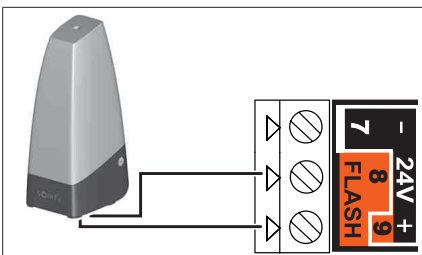

### ► Fonctionnement du feu orange

Le feu orange clignote pendant le mouvement du portail.

### 3.3 Batterie (selon le pack choisi)



Cet accessoire est incompatible avec une alimentation solaire.



Pour une durée de vie optimale de la batterie, couper l'alimentation électrique du portail au moins 3 fois par an pour le faire fonctionner quelques cycles sur la batterie.

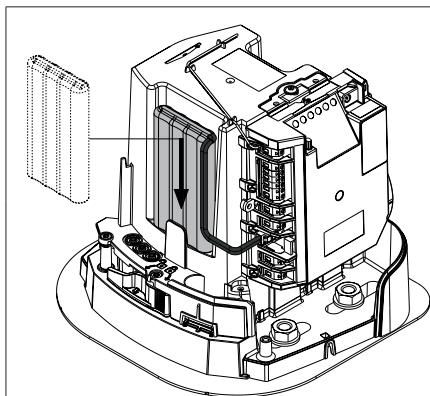

La batterie de secours assure le fonctionnement du portail en cas de défaillance électrique.  
**Le voyant  clignote (1 clignotement) lorsque le moteur fonctionne sur batterie.**

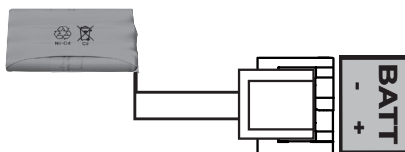

#### Caractéristiques de la batterie :

- Autonomie : 10 cycles en continu ou 24 heures sur un portail en parfait état.
- Temps de charge avant utilisation optimale de la batterie : 48 heures.
- Durée de vie : 3 ans.



Pour augmenter l'autonomie de la batterie en fonctionnement, les commandes filaires sont désactivées; seuls les télécommandes et points de commande radio permettent de commander le portail.

### 3.4 Antenne déportée (option)

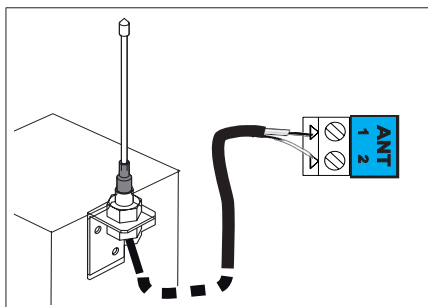

Une antenne déportée de plus longue portée peut remplacer l'antenne fil.  
 Elle se place sur le haut du pilier et doit être dégagée.

L'antenne déportée est raccordée aux bornes 1 et 2 du boîtier électronique (étiquette bleu "ANT") :

- l'âme du fil en borne 1
- la tresse de masse en borne 2

## 3.5 Visiophone (option)

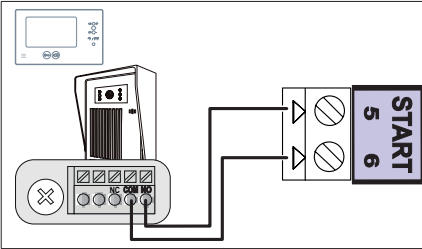

**!**  
Cet accessoire est incompatible avec une alimentation solaire.

## 3.6 Contact à clé (option)

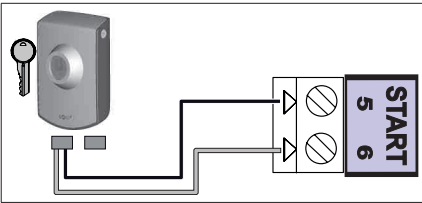

**!**  
Cet accessoire est incompatible avec une alimentation solaire.

## 3.7 Eclairage de zone (option)



**!**  
Cet accessoire est incompatible avec une alimentation solaire.  
Utiliser uniquement des ampoules halogènes ou incandescences pour l'éclairage de zone, 500 W maximum.

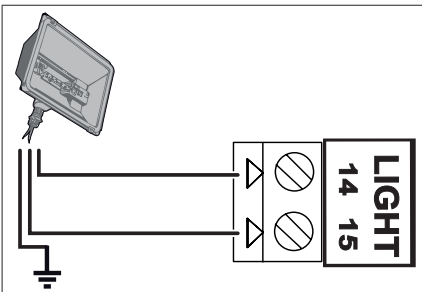

### 3.8 Alimentation solaire (option)



Ne jamais brancher le moteur à une alimentation 230 V pendant qu'il est branché à une alimentation solaire, le boîtier électronique du moteur risquerait d'être endommagé.

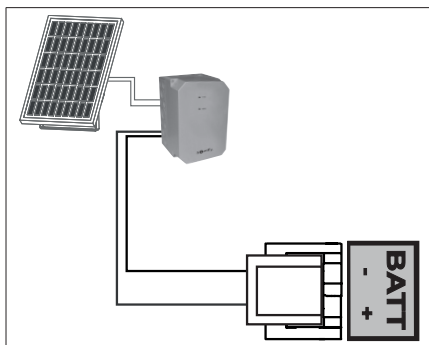

#### Lorsque le moteur fonctionne sur l'alimentation solaire :

- seuls les télécommandes et points de commande radio permettent de commander le portail (les commandes filaires sont désactivées),
- les accessoires de sécurité filaires restent activés (cellules photoélectriques, feu orange).

## 4.1 Ouverture piétonne

### ► Fonctionnement de l'ouverture piétonne

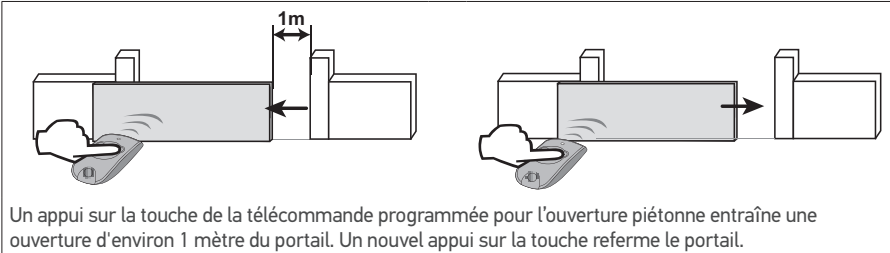

### ► Activer l'ouverture piétonne



La touche 1 des télécommandes 2 ou 4 touches ne peut pas être programmée pour commander l'ouverture piétonne du portail.  
Voir "Programmation des télécommandes", pages 28-30, pour plus d'informations.

**1**

- Appuyer 2 s sur le bouton de l'électronique de commande.  
**Le voyant s'allume.**

**2**

- Poser la télécommande sur la cible de l'électronique de commande.

**3**

- Appuyer sur la **touche 2** de la télécommande.  
Les voyants "RADIO" et s'allument puis s'éteignent.  
L'ouverture piétonne est activée sur cette touche.



Éloignez-vous de l'électronique de commande pour tester l'ouverture piétonne.

### ► Désactiver l'ouverture piétonne

Répéter la procédure "Activer l'ouverture piétonne" avec la touche pour laquelle l'ouverture piétonne doit être désactivée. **Le voyant s'allume puis s'éteint. L'ouverture piétonne est désactivée sur cette touche.**

## 4.2 Fermeture automatique

### ► Fonctionnement de la fermeture automatique

Appuyer sur la touche 1 de la télécommande pour ouvrir le portail.

**Le portail se ferme après 30 secondes ou 5 secondes si un passage est détecté par les cellules photoélectriques.**

La fermeture automatique du portail peut être interrompue en appuyant sur la touche 1 de la télécommande. Pour ensuite refermer le portail, appuyer à nouveau sur la touche 1 de la télécommande.

### ► Activer la fermeture automatique



La fermeture automatique ne peut être activée que si des cellules photoélectriques sont câblées et reconnues par l'électronique de commande du moteur.

**1**

- Appuyer 2 s sur le bouton de l'électronique de commande.  
**Le voyant s'allume.**

**2**

- Poser la télécommande sur la cible de l'électronique de commande.

**3**

- Rester appuyé sur la **touche 1** de la télécommande jusqu'à ce que le voyant clignote.

**4**

- Rester appuyé sur la **touche 2** de la télécommande jusqu'à ce que le voyant s'éteigne puis s'allume fixe.

**5**

- Lorsque la **touche 2** est relâchée, le voyant clignote, appuyer 3 fois sur la **touche 1** de la télécommande

**6**



- Le voyant reste allumé.  
**La fermeture automatique est activée.**

**7**

## ► Désactiver la fermeture automatique

**1**



- Appuyer 2 s sur le bouton  de l'électronique de commande.  
**Le voyant  s'allume.**

**2**

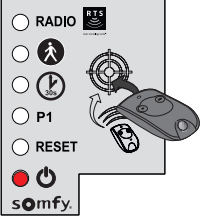

- Poser la télécommande sur la cible de l'électronique de commande.

**3**

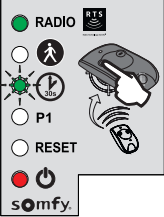

- Rester appuyé sur la **touche 1** de la télécommande jusqu'à ce que le voyant  clignote.

**4**

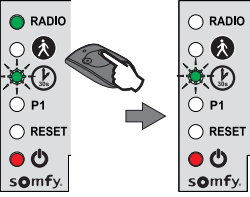

- Appuyer sur la **touche 2** de la télécommande.  
**Le voyant  clignote.**

**5**

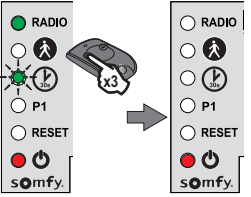

- Appuyer 3 fois sur la **touche 1** de la télécommande.

**6**

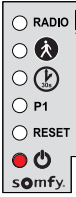

Le voyant  est éteint.  
**La fermeture automatique est désactivée.**



### 4.3 Vitesse du portail

Par défaut, le portail fonctionne en vitesse standard.



**DANGER** Tout changement de réglage de la vitesse du portail doit être réalisé par un installateur professionnel de la motorisation et de l'automatisation de l'habitat. Toutes modifications qui ne respectent pas ces instructions mettent en péril la sécurité des biens et des personnes.

#### ► Domaine d'application

Paramétrer la vitesse du portail suivant le tableau ci-dessous :





Poids du portail	Vitesse rapide	Vitesse standard	Vitesse lente
0 à <100 kg	✓ + barre palpeuse*	✓	✓
100 à <200 kg	✓ + barre palpeuse*	✓	✓
200 à <300 kg	✓ + barre palpeuse*	✓ + barre palpeuse*	✓
300 à <400 kg	✗	✓ + barre palpeuse*	✓
400 à <500 kg	✗	✗	✓ + barre palpeuse*
500 à <600 kg	✗	✗	✓ + barre palpeuse*

\*Installation d'une barre palpeuse passive (ref. 9014597) sur le portail obligatoire.

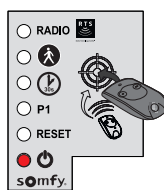
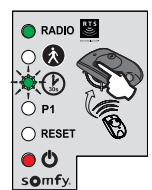

**AVERTISSEMENT** Si le paramètre de vitesse est modifié, l'installateur doit impérativement vérifier que la détection d'obstacle est conforme à l'annexe A de la norme EN 12 453. Le non respect de cette consigne pourrait gravement blesser des personnes, par exemple écrasées par le portail.

#### ► Paramétrer la vitesse rapide ou lente

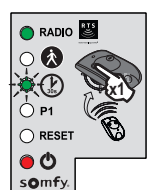
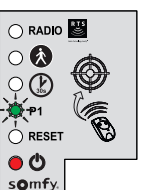
<p><b>1</b></p>  <ul style="list-style-type: none"> <li>Appuyer 2 s sur le bouton  de l'électronique de commande. <b>Le voyant s'allume.</b></li> </ul>	<p><b>2</b></p>  <ul style="list-style-type: none"> <li>Poser la télécommande sur la cible de l'électronique de commande.</li> </ul>	<p><b>3</b></p>  <ul style="list-style-type: none"> <li>Reste appuyé sur la <b>touche 1</b> de la télécommande jusqu'à ce que le voyant  clignote.</li> </ul>	<p><b>4</b></p>  <ul style="list-style-type: none"> <li>Appuyer une fois sur la <b>touche 1</b> de la télécommande.</li> </ul>	<p><b>5</b></p>  <p><b>Le voyant P1 clignote.</b></p>
---	---	---	---	--



## Pour paramétrer la vitesse lente

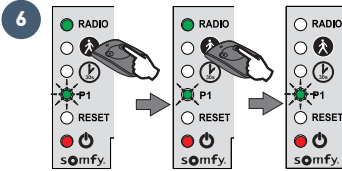

- Rester appuyé sur la **touche 2** jusqu'à ce que le voyant **P1** clignote lentement.  
**La vitesse lente est sélectionnée.**

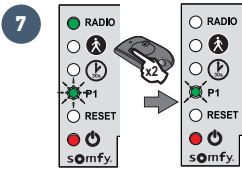

- Appuyer 2 fois sur la **touche 1** de la télécommande. Le voyant **P1** clignote lentement.  
**La vitesse lente est sélectionnée.**

## Pour paramétrer la vitesse rapide

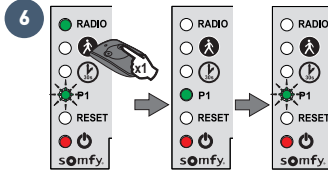

- Appuyer une fois sur la **touche 2**, le voyant **P1** s'allume fixe 5 secondes puis clignote.  
**La vitesse rapide est sélectionnée.**

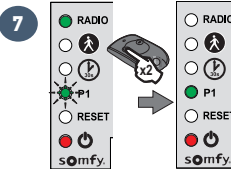

- Appuyer 2 fois sur la **touche 1** de la télécommande. Le voyant **P1** reste allumé.  
**La vitesse rapide est sélectionnée.**

## ▶ Revenir à la vitesse standard



- Appuyer 2 s sur le bouton de l'électronique de commande.  
**Le voyant s'allume.**

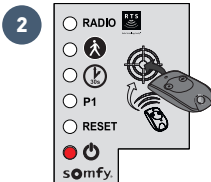

- Poser la télécommande sur la cible de l'électronique de commande.

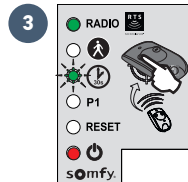

- Rester appuyé sur la **touche 1** de la télécommande jusqu'à ce que le voyant clignote.

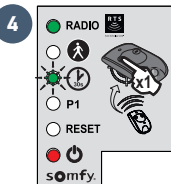

- Appuyer une fois sur la **touche 1** de la télécommande.  
**Le voyant **P1** clignote.**

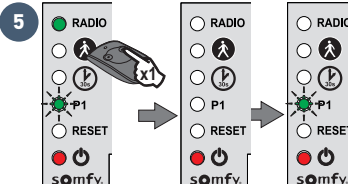

- Appuyer une fois sur la **touche 2** de la télécommande.  
**Le voyant **P1** s'éteint 5 secondes puis clignote.**

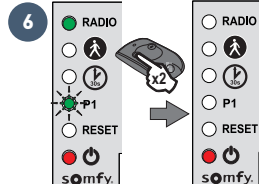

- Appuyer 2 fois sur la **touche 1** de la télécommande. Le voyant **P1** est éteint.  
**La vitesse standard est sélectionnée.**

## 5.1 Présentation des télécommandes

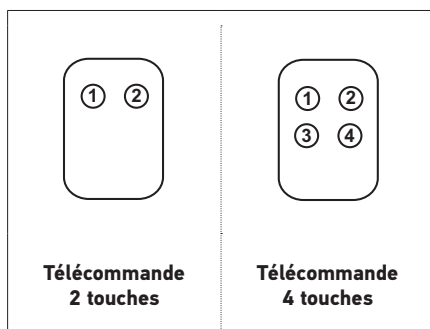

Les télécommandes RTS Somfy peuvent commander, selon les choix de paramétrage :

- l'ouverture totale du portail
- l'ouverture piétonne du portail
- un autre équipement Somfy RTS (exemple : moteur de porte de garage, volet roulant, etc.)



Les télécommandes livrées dans le kit sont déjà mémorisées et programmées pour que la touche 1 des télécommandes commande l'ouverture totale du portail.



Vous pouvez mémoriser jusqu'à 16 points de commande pour un moteur (télécommandes, autre point de commande radio).

**Une télécommande qui commande l'ouverture piétonne et l'ouverture totale du portail compte pour 2 points de commande.**

Si vous mémorisez un 17ème point de commande, le premier mémorisé sera automatiquement effacé.



Si vous souhaitez programmer une ouverture piétonne, elle doit forcément être programmée sur la touche suivant celle de l'ouverture totale (ex : ouverture totale commandée par la touche 2, ouverture piétonne commandée par la touche 3).

**La programmation de l'ouverture piétonne sur la touche 1 des télécommandes est impossible.**

### ► Possibilités de programmation de la télécommande 2 touches

	Touche 1	Touche 2
Possibilité 1	Ouverture totale	Ouverture piétonne ou autre automatisme Somfy RTS
Possibilité 2	Autre équipement Somfy RTS	Ouverture totale

## ► Possibilités de programmation de la télécommande 4 touches

	Touche ①	Touche ②	Touche ③	Touche ④
Possibilité 1	Ouverture totale	Ouverture piétonne ou autre automatisme Somfy RTS	Autre automatisme Somfy RTS	Autre automatisme Somfy RTS
Possibilité 2	Autre automatisme Somfy RTS	Ouverture totale	Ouverture piétonne ou autre automatisme Somfy RTS	Autre automatisme Somfy RTS
Possibilité 3	Autre automatisme Somfy RTS	Autre automatisme Somfy RTS	Ouverture totale	Ouverture piétonne ou autre automatisme Somfy RTS
Possibilité 4	Autre automatisme Somfy RTS	Autre automatisme Somfy RTS	Autre automatisme Somfy RTS	Ouverture totale

## ► Utilisation d'une télécommande 3 touches

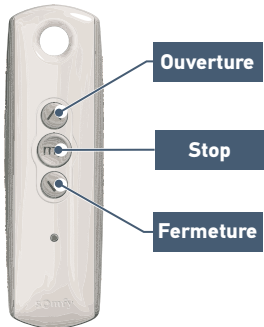

- Pour ouvrir complètement le portail, appuyer sur la touche "**Montée**" de la télécommande.

---

- Pour arrêter le portail en cours de mouvement, appuyer sur la touche centrale de la télécommande.

---

- Pour fermer le portail, appuyer sur la touche "**Descente**" de la télécommande.





La télécommande 3 touches ne peut pas être utilisée pour modifier le paramétrage du moteur.

## 5.2 Ajouter une télécommande

### ► Télécommande 2 ou 4 touches

**1**



- Appuyer 2 s sur le bouton  de l'électronique de commande.  
**Le voyant  s'allume.**

**2**

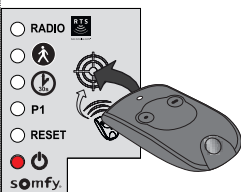

- Poser la nouvelle télécommande à programmer sur la cible de l'électronique de commande.

**3**

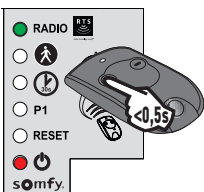



- Faire un appui bref sur la touche de la télécommande à programmer. Le voyant "RADIO" s'allume puis s'éteint lorsque vous relâchez la touche de la télécommande.  
**L'ouverture totale est programmée sur cette touche.**

### ► Télécommande 3 touches

**1**



- Appuyer 2 s sur le bouton  de l'électronique de commande.  
**Le voyant  s'allume.**

**2**

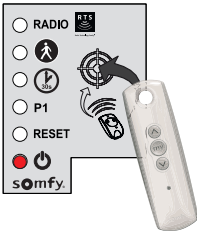

- Poser la télécommande sur la cible de l'électronique de commande.

**3**

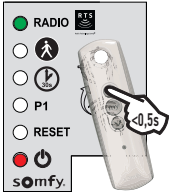

- Faire un appui bref sur une touche de la télécommande à programmer. Le voyant "RADIO" s'allume puis s'éteint lorsque vous relâchez la touche de la télécommande.  
**La télécommande est mémorisée.**

## 5.3 Supprimer les télécommandes

Voir "Effacer les réglages" page 32.



La motorisation doit être déconnectée de toute source d'alimentation durant le nettoyage, la maintenance et lors du remplacement des pièces.

## 6.1 Assistance

Si la panne persiste ou pour tout autre problème ou demande de renseignement sur votre motorisation, rendez-vous sur notre Forum d'entraide : [forum.somfy.fr](http://forum.somfy.fr)  
La communauté est là pour vous répondre, et la réponse à votre question y figure peut être déjà !

Vous pouvez également prendre contact auprès d'un conseiller Somfy par téléphone au **0 820 055 055** (0.15€ la minute), disponibilité du service sur [www.somfy.fr](http://www.somfy.fr)

## 6.2 Changer la pile de la télécommande









<p><b>1</b></p> <ul style="list-style-type: none"> <li>Retirer le clip de la télécommande.</li> </ul>	<p><b>2</b></p> <ul style="list-style-type: none"> <li>Insérer le tournevis dans la fente et soulever le capot.</li> </ul>	<p><b>3</b></p> <ul style="list-style-type: none"> <li>Retirer la pile à l'aide d'un tournevis.</li> </ul>	<p><b>4</b></p> <ul style="list-style-type: none"> <li>Remplacer la pile (3 V CR 2430).</li> </ul>
---	--	--	--

## 6.3 Effacer les réglages

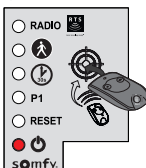
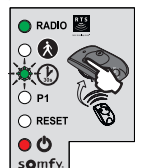

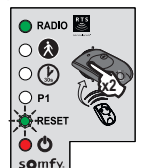
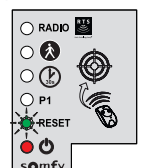
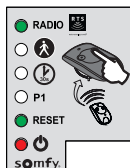
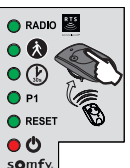
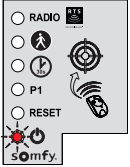
### Dans quels cas effacer les réglages ?

- Après l'**auto-apprentissage**, si vous changez la butée d'ouverture de position, si vous modifiez le câblage des moteurs ou si vous ajoutez une barre palpeuse sur le portail.
- En cas de **réouvertures aléatoires du portail** dues à une usure normale du portail.

<p><b>1</b></p>  <ul style="list-style-type: none"> <li>• Appuyer 2 s sur le bouton  de l'électronique de commande. <b>Le voyant  s'allume.</b></li> </ul>	<p><b>2</b></p>  <ul style="list-style-type: none"> <li>• Poser la télécommande mémorisée sur la cible.</li> </ul>	<p><b>3</b></p>  <ul style="list-style-type: none"> <li>• Rester appuyé sur la <b>touche 1</b> de la télécommande jusqu'à ce que le voyant  clignote.</li> </ul>	<p><b>4</b></p>  <ul style="list-style-type: none"> <li>• Appuyer 2 fois sur la <b>touche 1</b> de la télécommande.</li> </ul>	<p><b>5</b></p>  <p><b>Le voyant "RESET" clignote.</b></p>
<p><b>Pour effacer les réglages*</b></p>		<p><b>Pour effacer les réglages* et les télécommandes/points de commande mémorisés</b></p>		
<p><b>6</b></p>  <ul style="list-style-type: none"> <li>• Rester appuyé sur la <b>touche 2</b> de la télécommande jusqu'à ce que <b>le voyant "RESET" s'allume.</b></li> </ul>		<p><b>6</b></p>  <ul style="list-style-type: none"> <li>• Rester appuyé sur la <b>touche 2</b> de la télécommande jusqu'à ce que <b>tous les voyants s'allument.</b></li> </ul>		
<p><b>7</b></p> 	<p><b>Le voyant  clignote 2 fois (voir page 16 pour lancer un auto-apprentissage).</b></p>			

\*Course du portail, désactivation des paramètres, ...

## 6.4 Diagnostic

Diagnostic		Dépannage
<b>Le moteur ne répond pas aux commandes de la télécommande</b>	Portée de la télécommande réduite	<ul style="list-style-type: none"> <li>• Vérifier la pile de la télécommande ("Changer la pile de la télécommande", voir page 31).</li> <li>• Vérifier l'antenne du boîtier électronique (câblage, position, voir page 15).</li> <li>• Vérifier qu'il n'y a pas d'élément extérieur susceptible de perturber les émissions radio (pylône électrique, murs ferrailés, etc.). Si tel est le cas, prévoir une antenne déportée.</li> </ul>
	Télécommande non mémorisée	Mémoriser la télécommande (voir page 30).
	Moteur déverrouillé	Verrouiller le moteur.
<b>Le voyant  du boîtier électronique est éteint</b>	L'électronique est en veille	Appuyer 2 secondes sur  pour réveiller l'électronique.
	Électronique de commande non alimentée	<ul style="list-style-type: none"> <li>• Vérifier l'alimentation secteur.</li> <li>• Vérifier le câble d'alimentation.</li> </ul>
<b>Le voyant  du boîtier électronique clignote :</b>		
1 clignotement	Fonctionnement sur batterie de secours	Vérifier l'alimentation secteur.
2 clignotements	Moteur en attente d'apprentissage de la course du portail	Lancer l'auto-apprentissage (voir page 16).
3 clignotements	Cellules photoélectriques en défaut	<ul style="list-style-type: none"> <li>• Vérifier qu'il n'y a pas d'obstacle entre les cellules.</li> <li>• Vérifier l'alignement des cellules.</li> <li>• Vérifier le câblage des cellules (voir page 19).</li> </ul>
4 clignotements	Court-circuit sur "START" du boîtier électronique (bornes 5-6)	Vérifier les accessoires branchés sur "START" du boîtier électronique.
5 clignotements	Sécurité thermique du moteur enclenchée	Laisser le moteur refroidir quelques dizaines de minutes.
6 clignotements	Court-circuit sur "BUS" du boîtier électronique (bornes 3-4)	Vérifier les accessoires branchés sur "BUS" du boîtier électronique.
	Court-circuit sur "24 V" du boîtier électronique (bornes 7-9)	Vérifier l'accessoire branché sur "24 V" du boîtier électronique.
	Court-circuit "feu orange" du boîtier électronique (bornes 8-9)	Vérifier le câblage du feu orange (voir page 19).
	Court-circuit moteur	Vérifier le câblage du moteur (voir page 13).

<b>Alimentation</b>	230 V-50 Hz / 24 V (en solaire)
<b>Type de moteur</b>	24 V
<b>Puissance du moteur</b>	120 W
<b>Puissance maxi consommée (avec éclairage de zone)</b>	600 W
<b>Consommation en veille</b>	3,5 W
<b>Fréquence maximum de manoeuvres par jour</b>	20 cycles / jour 10 cycles / jour en solaire
<b>Temps d'ouverture</b>	14 s pour un portail de 150 kg/3m
<b>Détection d'obstacle automatique</b>	Conforme à la norme EN 12 453
<b>Température de fonctionnement</b>	-20°C à +60°C
<b>Protection thermique</b>	Oui
<b>Indice de protection</b>	IP 44
<b>Récepteur radio intégré</b>	Oui
<b>Télécommandes</b>	
• Fréquence radio	433,42 MHz, < 10 mW
• Portée en champ d'usage	~ 30 m
• Quantité mémorisable	16
<b>Connexions possibles :</b>	
• Sortie pour feu orange	Clignotante, 24 V, 10 W maximum
• Sortie éclairage	500 W maxi en 230 V (halogène ou incandescence uniquement)
• Sortie alimentation accessoires	24 Vdc / 15 W maxi
• Entrée pour batterie de secours	Oui
• Entrée pour cellules photoélectriques	Oui
• Entrée de commande de type contact sec	Oui (ne fonctionne pas si alimentation batterie ou solaire)



# Contents

<b>Product description</b>	<b>2</b>	<b>3 Wiring the accessories</b>	<b>19</b>
- Contents of the pack	2	3.1 Photoelectric cells	19
- Space requirements	3	3.2 Orange light	19
- Field of application	3	3.3 Battery (depending on the pack chosen)	20
- General view of the installation	3	3.4 Offset aerial (optional)	20
- Presentation of the control electronics	4	3.5 Videophone (optional)	21
<b>Prerequisites for installation</b>	<b>5</b>	3.6 Key lock (optional)	21
- Stop blocks on the ground	5	3.7 Area lighting (optional)	21
- Positioning the motor	5	3.8 Solar power (optional)	22
- Electrical preequipment	5	<b>4 Advanced parameter settings</b>	<b>23</b>
- Cables required	6	4.1 Pedestrian opening	23
- Concrete base	7	- Pedestrian opening operation	23
- Check the height of the rack	7	- Activating the pedestrian opening	23
- Tools required for installation (not provided)	8	- Deactivating the pedestrian opening	23
- Screws etc. required for installation of the rack and pinion (not provided)	8	4.2 Automatic closing	24
<b>1 Installation</b>	<b>9</b>	- Automatic closure operation	24
1.1 Unlock the motor	9	- Activating automatic closing	24
1.2 Case of standard installation	9	- Deactivating automatic closing	25
- Fastening the motor to the ground	9	4.3 Gate speed	26
- Fastening the rack and pinion	10	- Field of application	26
1.3 Case of specific installation:		- Quick or slow speed setting	26
gate with bottom brace	11	- Returning to standard speed	27
1.4 Checking the installation of the motor	11	<b>5 Programming the remote controls</b>	<b>28</b>
1.5 Locking the motor	12	5.1 Presenting the remote controls	28
1.6 Fastening the control electronics	12	- Possibilities for programming the 2-button remote control	28
1.7 Wiring the motor	13	- Possibilities for programming the 4-button remote control	29
1.8 Electrical connection of the motor	14	- Using a 3-button remote control	29
1.9 Position of the control electronics aerial	15	5.2 Adding a remote control	30
<b>2 Commissioning and standard use</b>	<b>16</b>	- 2 or 4-button remote control	30
2.1 Switching the installation on	16	- 3-button remote control	30
2.2 Gate travel self-learning	16	5.3 Deleting a remote control	30
2.3 Standby / reactivation of the control electronics	17	<b>6 Repairs</b>	<b>31</b>
2.4 Plugging the openings	17	6.1 Assistance	31
2.5 Lifting the cover	17	6.2 Replacing the remote control battery	31
2.6 Fully opening and closing the gate	18	6.3 Clear the settings	32
2.7 Obstacle detection	18	6.4 Diagnostics	33
		<b>7 Technical data</b>	<b>34</b>

## Product presentation

### ► Contents of the pack

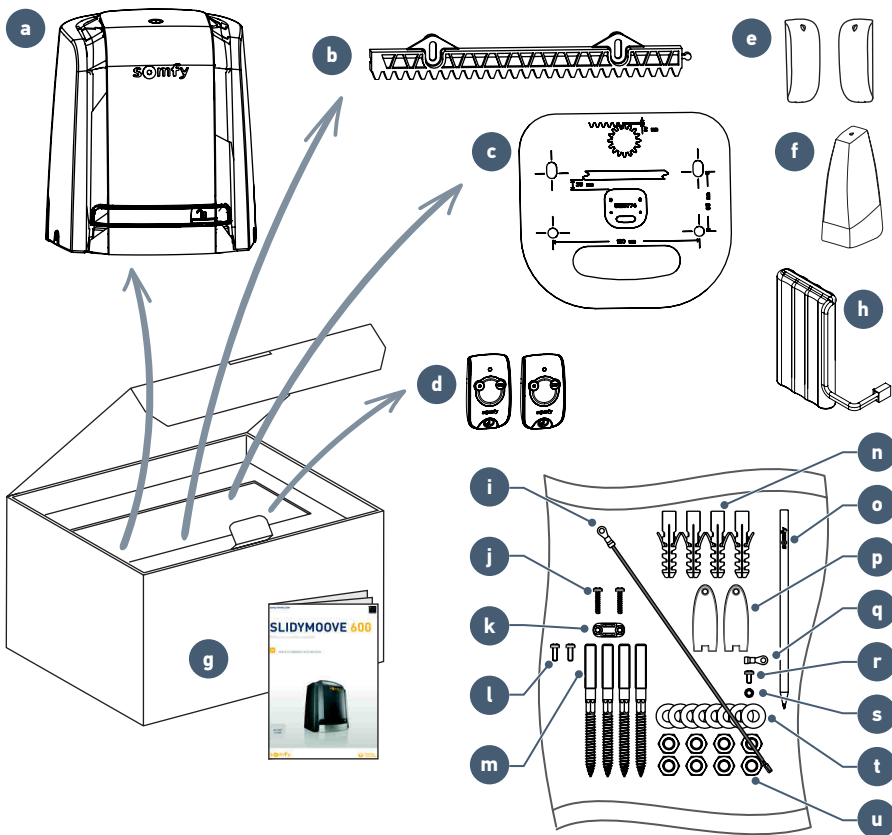

Mark	Designation	Qty
a	Motor	x 1
b	Rack section 33 cm x 20 mm	x 12
c	Metal plate	x 1
d	2-button remote control	x 2
e	Set of photoelectric cells	x 1
f	Orange light	x 1
g	Installation and operating guide	x 1
h	Backup battery*	x 1

\*depending on the pack chosen

Mark	Designation	Qty
i	Earth wire	x 1
j	Cable clamp screw	x 2
k	Cable clamp	x 1
l	Cover screw	x 2
m	Stud	x 4
n	Plug	x 4
o	Somfy pencil	x 1
p	Release key	x 2
q	Insulated round terminal	x 1
r	Earth connection screw	x 1
s	Star washer	x 1
t	Flat washer	x 8
u	Nut	x 8

### ► Space requirements

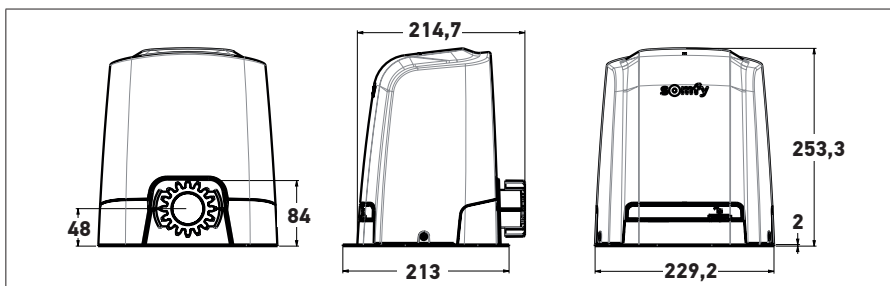

### ► Field of application

This product is intended for the motorisation of a sliding gate:

- with a max. length of 6 m and a max. weight of 600 kg
- in PVC, wood or metal
- for a detached house.

### ► General view of the installation

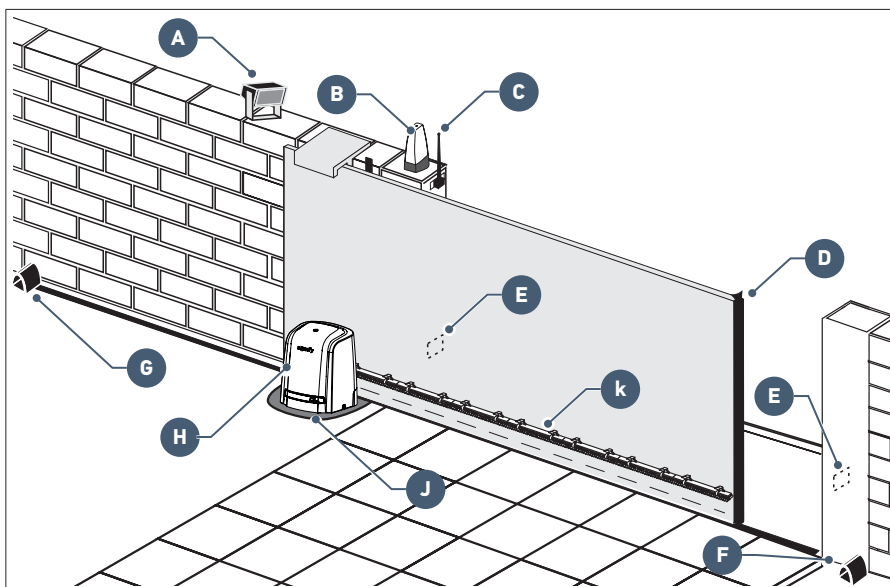

Mark	Designation
A	Area lighting*
B	Orange light
C	Aerial*
D	Safety edge*
E	Photoelectric cells

Mark	Designation
F	Closing end stop
G	Opening end stop
H	Motor
J	Metal plate
K	Rack

\*optional accessories

► Presentation of the control electronics

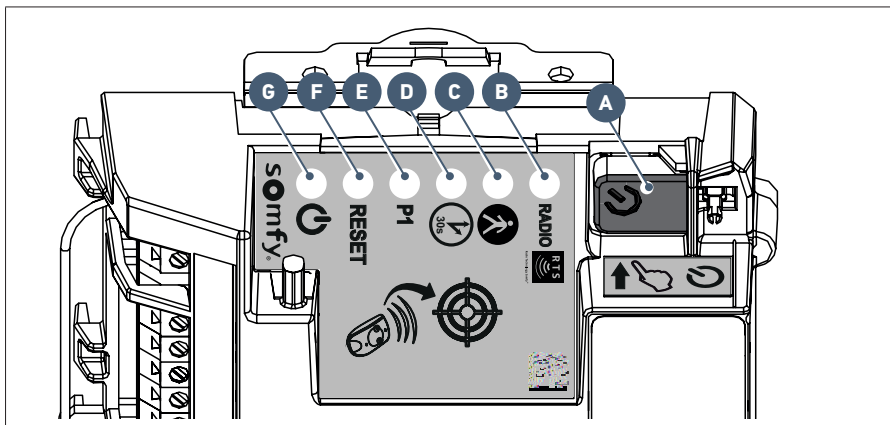

Mark	Designation	Function	
<b>A</b>	Button	Self-learning launch Reactivation of the control electronics	
<b>B</b>	<b>RADIO</b> indicator light	Lights up each time the control electronics receive a radio command	
<b>C</b>	Indicator light	Lights up during activation/deactivation of the pedestrian opening	
<b>D</b>	Indicator light	On	automatic closure of the gate is activated.
		OFF	automatic closure of the gate is not activated.
		Flashing	the "automatic closure" parameter is selected
<b>E</b>	Indicator light <b>P1</b>	On	the gate operates at quick speed
		OFF	the gate operates at standard speed
		Slowly flashing	the gate operates at slow speed
		Flashing	the gate "speed" parameter is selected
<b>F</b>	<b>RESET</b> indicator light	On	the settings alone or the settings and the radio control points are deleted
		Flashing	the settings and radio control points deletion function is selected
<b>G</b>	Indicator light	On	the motor functions correctly - the control electronics are reactivated
		OFF	the motor functions correctly - the control electronics are on standby
		Flashing	see diagnostic page 33

## ➤ Prerequisites for installation

### ▶ Stop blocks on the ground

The gate travel must be defined by end stops firmly fixed in the ground.

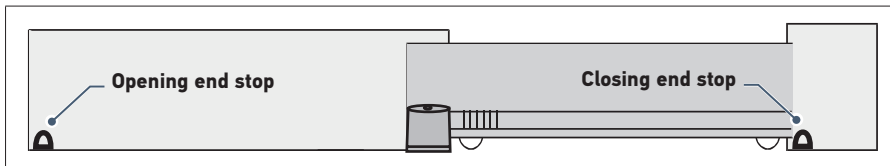

### ▶ Positioning the motor

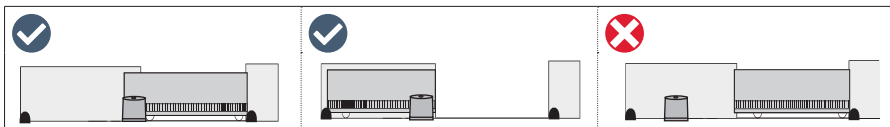

### ▶ Electrical pre-equipment

#### Cables required

- Power supply: 3 x 1.5 mm<sup>2</sup> cable or 3 x 2.5 mm<sup>2</sup> for outdoor use (type H07RN-F minimum)
- Linking of cells: 2 x 0.75 mm<sup>2</sup> cable
- Other accessories: see page 6



Provision must be made for the supply cable to be fed through according to the electrical standards in force in the country of use.

#### Cable feed

- Underground cables must be equipped with a protective sheath with a sufficient diameter to contain all the cables.
- Fit a 230 V electrical input as close as possible to the motor.



If a cable conduit cannot be made, use a cable grommet which will withstand the passage of vehicles (ref. 2400484).

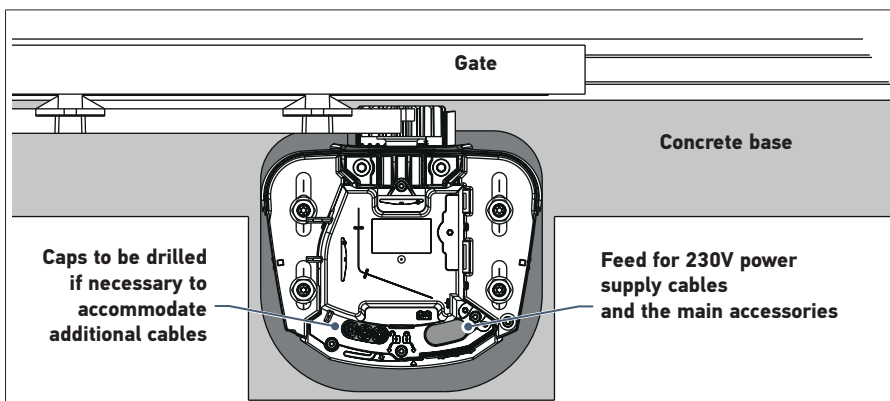

## ► Cables required



The wiring details are provided in the "ACCESSORIES WIRING" section on pages 19 to 22.

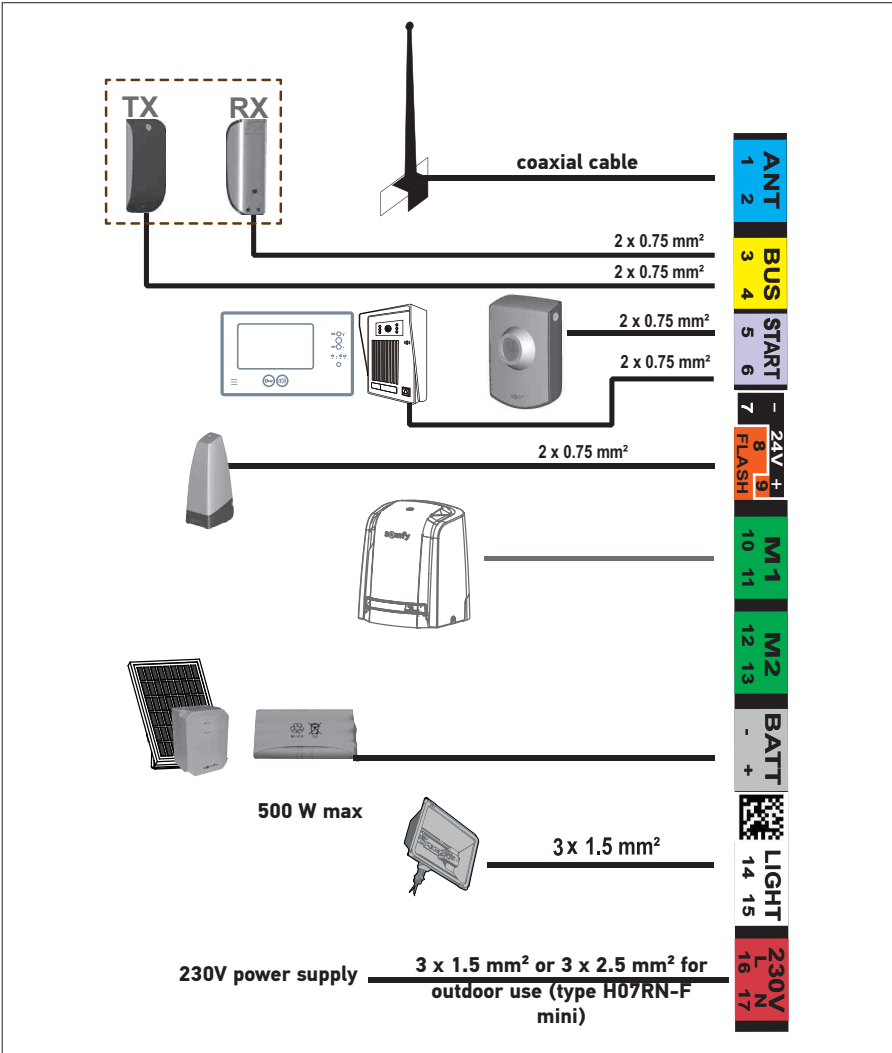

To connect several accessories to the START terminal, a wire with a 0.3 mm<sup>2</sup> cross section may be used (example: telephone cable) instead of wire with a cross section of 0.75 mm<sup>2</sup>.

► *Concrete base*



The concrete base on which the motor will be installed must comply with the dimensions indicated on the diagram below.

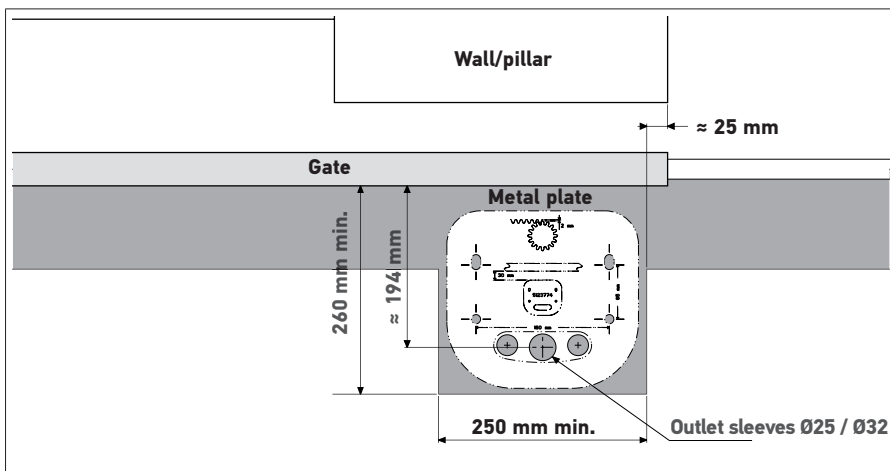

► *Check the height of the rack*

1. Position the motor in the intended location (on dry concrete).
2. Place the pencil on the side notches of the motor intended for this purpose.

**The pencil makes a mark on the gate brace: case of standard installation, see page 9.**

**The pencil makes a mark above the brace: case of specific installation, see page 11.**

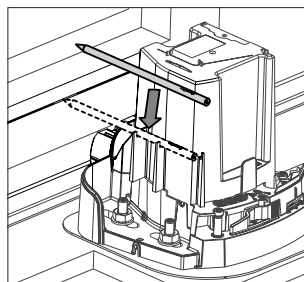

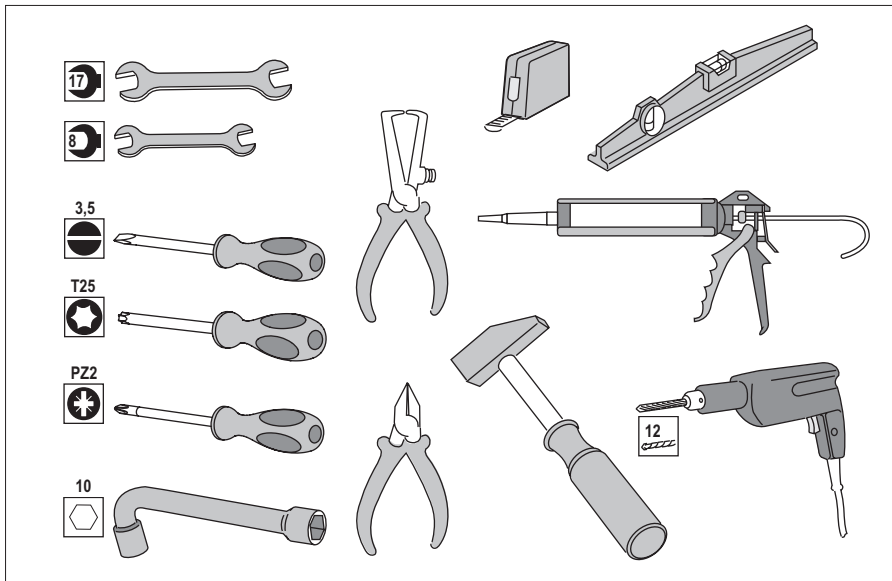

► *Tools required for installation (not provided)*

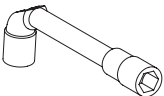
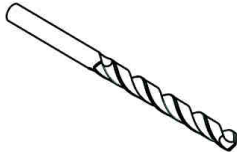

► *Screws etc. required for installation of the rack and pinion (not provided)*

This information is provided for information purposes.

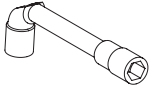
	Screws etc. required	Tools required	Drilling diameter
<b>IRON OR ALUMINIUM GATE</b>	Self-drilling hex-head screw for metal of type ST 6.3 x 30 mm + washer	Socket wrench no.10	5 mm with a drill for steel
			
<b>PVC GATE</b>	PVC is too fragile to fasten the rack and pinion directly. PVC gates generally have an aluminium or metallic brace or a steel core (see the line above). If a PVC gate does not have a brace: fasten a metallic brace to the gate where the rack and pinion will be fastened.		
<b>WOODEN GATE</b>	Wood screws, diameter 6 x 40 mm minimum + washer	Socket wrench no.10	Make a starter hole with a wood drill, diameter 2.5 mm or wood auger.
			

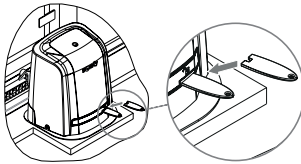
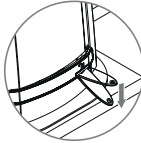
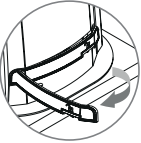

## 1.1 Unlock the motor

<p><b>1</b></p>  <ul style="list-style-type: none"> <li>• Insert the release key provided in the notch on the motor.</li> </ul>	<p><b>2</b></p>  <ul style="list-style-type: none"> <li>• Press on the key.</li> </ul> <p><b>The flap opens.</b></p>	<p><b>3</b></p>  <ul style="list-style-type: none"> <li>• Press on the lever (on the right, grooved section).</li> <li>• Pull the lever.</li> </ul> <p><b>The pinion is freed. The motor is unlocked.</b></p>
--	---	--

## 1.2 Case of standard installation

### ► Fastening the motor to the ground

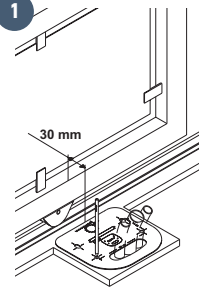
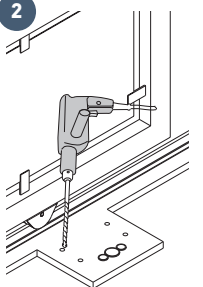
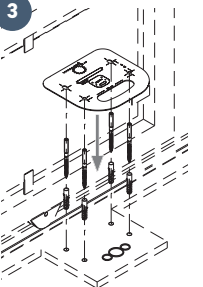
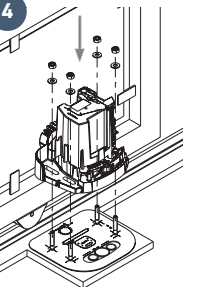

The metal plate supplied must be installed under the motor. The plate must be in direct contact with the motor to ensure it is sealed and protected against large debris, insects, etc.

<p><b>1</b></p>  <ul style="list-style-type: none"> <li>• Place the metal plate 30 mm from the gate and parallel to it.</li> <li>• Mark the 4 anchoring points for the metal plate on the ground.</li> </ul>	<p><b>2</b></p>  <ul style="list-style-type: none"> <li>• Remove the metal plate.</li> <li>• Drill the 4 holes in the concrete using a concrete drill bit, diameter 12, to a depth corresponding to the plugs.</li> </ul>	<p><b>3</b></p>  <ul style="list-style-type: none"> <li>• Insert the 4 plugs into the concrete and screw the 4 pins using the torx screwdriver.</li> <li>• Position the metal plate level.</li> </ul>	<p><b>4</b></p>  <ul style="list-style-type: none"> <li>• Remove the motor cover.</li> <li>• Position the motor on the pins, feeding the cables through the locations provided for this purpose.</li> <li>• Tighten the washers and nuts.</li> </ul>
--	---	---	---



Once installation is complete, there will be 4 nuts and 4 washers unused.

## ► Fastening the rack and pinion

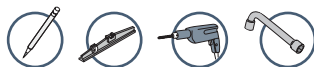

- The rack and pinion must be fastened to the gate brace.
- Use screws suitable to the material of your gate (see page 8).
- Never lubricate the motor rack or pinion.



- Fastening the rack at the top of the oblong holes ensures the 2 mm clearance necessary between the rack and pinion.
- If the fastening points are too close to the edge of the brace: fasten the rack at the centre of the oblong holes.

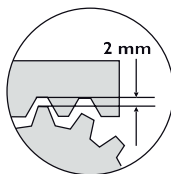

1

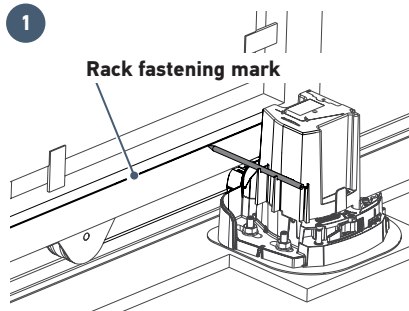

- Open the gate completely.
- Position the pencil in the notches provided for this purpose then slide the gate to mark the anchoring point.

2

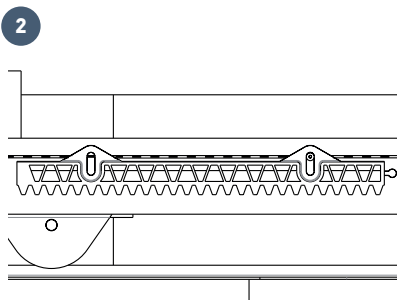

- Position the rack by aligning the top of the oblong holes with the mark.
- Fasten the first element of the rack at the top of the oblong holes, beginning at the left-hand side of the gate.
- Install and fasten the other items in the same way, interlocking them with the others.



If required to anchor the rack, you can raise the motor by a maximum of 30 mm.

- Remove the motor and the mounting plate from the pins.
- Insert a nut and washer on each pin and position at the desired height (max. 30 mm from the ground).
- Replace the plate and motor on the pins.
- Check that the plate and motor are level.

### 1.3 Case of specific installation: gate with lower brace

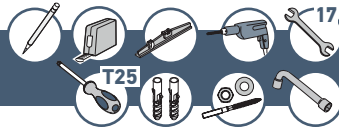

The metal plate supplied must be installed under the motor. The plate must be in direct contact with the motor to ensure it is sealed and protected against large debris, insects, etc.



The rack provided in the pack is not suitable for a gate with a bottom brace. A low-fastening rack (ref. 9011089) must be used. Please contact Somfy.

<ol style="list-style-type: none"> <li>Place the metal plate 40 mm from the gate and parallel to it.</li> <li>Mark the 4 anchoring points for the metal plate on the ground.</li> </ol>	<ol style="list-style-type: none"> <li>Remove the metal plate.</li> <li>Drill the 4 holes in the concrete using a concrete drill bit, diameter 12, to a depth corresponding to the plugs.</li> </ol>	<ol style="list-style-type: none"> <li>Insert the 4 plugs into the concrete and screw the 4 pins using the torx screwdriver.</li> <li>Insert a nut and washer on each pin .</li> <li>Position the metal plate level.</li> </ol>	<ol style="list-style-type: none"> <li>Remove the motor cover.</li> <li>Position the motor on the pins, feeding the cables through the locations provided for this purpose.</li> <li>Tighten the washers and nuts.</li> </ol>

### 1.4 Checking the installation of the motor

#### Check that:

- the motor is level.
- the gate runs correctly,
- the pinion is correctly driven.
- the 2 mm clearance between the rack and pinion does not vary significantly .

**If these conditions are not satisfied, adjust the height of the rack.**

**Once all these checks have been completed, tighten the nuts to fasten the motor permanently.**

## 1.5 Locking the motor



Never lock the motor when the gate is moving as this may damage the drive

1

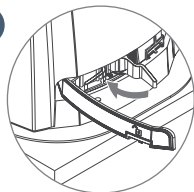

Press the lever.

2

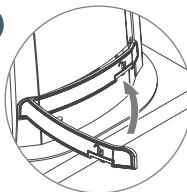

Close the flap.

## 1.6 Fastening the control electronics



To facilitate the wiring process, the electronics can be fastened once the wiring is complete.

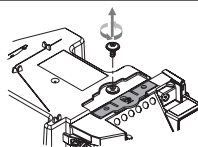
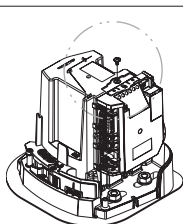

- Remove the elastic band holding the control electronics against the motor.
- Remove the mounting screw from the control electronics

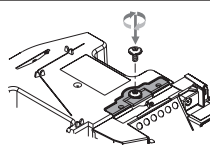
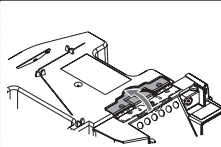

- Unfold the control electronics "leg".
- Screw the control electronics to the motor.

## 1.7 Wiring the motor



For your safety, these operations must be carried out with the power supply switched off.



The motor is wired as standard for installation to the left of the gate

To install the motor to the right of the gate, switch the wires connected to terminals 10 and 11 of the control electronics (green M1 label).

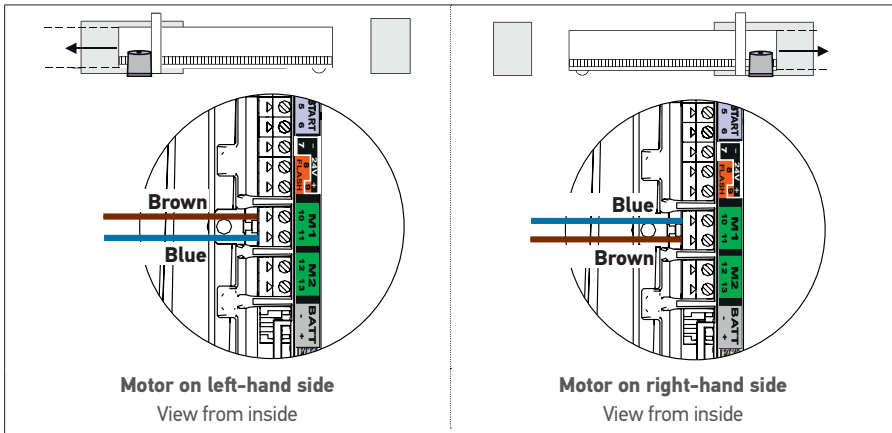

Connect nothing to terminal M2.

## 1.8 Electrical connection of the motor



- For your safety, these operations must be carried out with the power supply switched off.
- Use a 3 x 1.5 mm<sup>2</sup> cable or 3 x 2.5 mm<sup>2</sup> for outdoor use (type H07RN-F minimum).
- The cable clamp supplied must be used. For all low-voltage cables, ensure that they can withstand traction of 100 N. Check that the conductors have not moved when this traction has been applied.

1. Strip the wire over a distance of 150 mm.
2. Overlap the live and neutral wires at 100 mm.
3. Strip the 3 wires over a distance of 8 mm.
4. Crimp the terminal provided **q** on the earth wire (yellow and green).
5. Connect the earth wire supplied **i** to the top right of the control electronics.
6. Connect the wires as shown in the table:

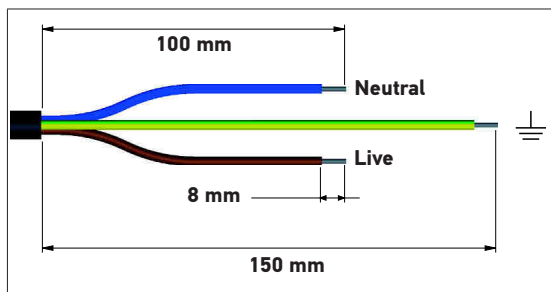

Wire colour	Type	Terminal	Comments
Blue	Neutral	17	
Brown / black / red	Live	16	
Yellow and green	Earth		Screw the earth wire lug of the electronics, the earth wire lug of the power supply crimped in step 4 and the star washer <b>s</b> using the earthing screw <b>r</b> .

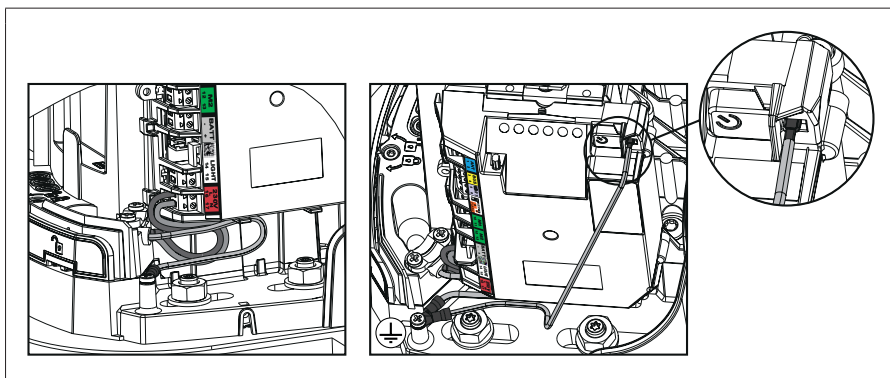

7. Tighten the cable clamp supplied.

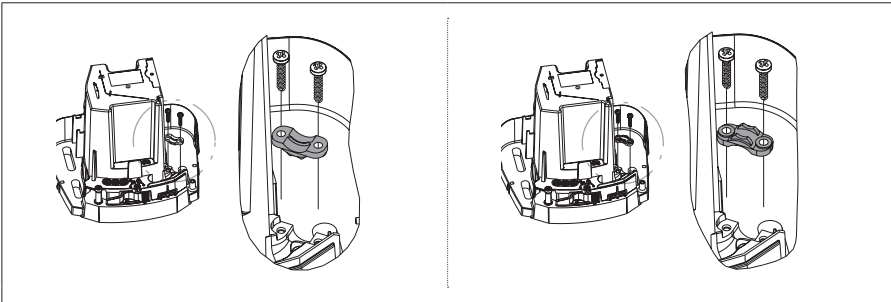

For a 3x1.5 mm<sup>2</sup> cable

For a 3x2.5 mm<sup>2</sup> cable

## 1.9 Position of the control electronics aerial

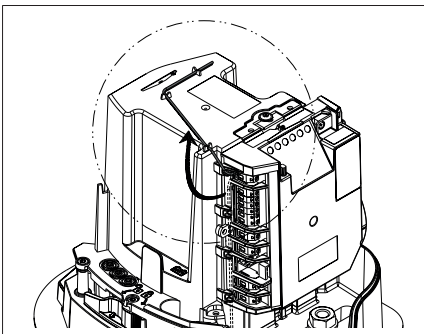

Clip the aerial on top of the motor.

## 2.1 Switching the installation on

1. The  indicator flashes (twice).  
**The motor is switched on and awaiting self-learning.**
2. If the indicator light  does not come on or the number of flashes is not as expected: see diagnostic page 33.

## 2.2 Gate travel self-learning

### Prerequisite - before starting self-learning, check that:

- The installation is switched on: the indicator light  flashes (twice).
- The gate is at its mid-point.
- The motor is locked.

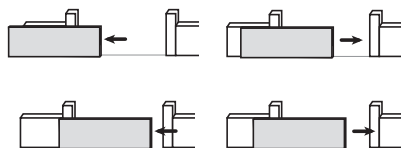
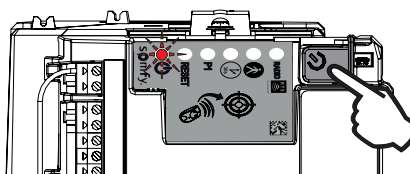

Press the  button on the control electronics.

- The gate opens, closes, opens partially and closes again.
- The indicator light  is lit constantly.

**Self-learning has been successfully completed and the motor is operational.**



If the indicator light  flashes (twice), begin the self-learning process again.

**The gate must be closed once self-learning is complete.**



If the gate is open, see the IMPORTANT box below.



### WARNING

Once installation is complete, it is essential to check that the obstacle detection complies with appendix A of the standard EN 12 453.



### IMPORTANT

If the gate is open once self-learning is complete:

1. Clear the settings (see page 32).
2. Switch the motor off.
3. switch the wires connected to terminals 10 and 11 (green M1 label) of the control electronics (see "Motor wiring", page 13).
4. Unlock the motor.
5. Position the gate at its mid-point.
6. Lock the motor.
7. Switch the motor on.
8. Starting the self-learning process again.





During the self-learning process, pressing button 1 on the remote control or the  button on the control electronics causes the gate and the self-learning process to stop.

## 2.3 Standby / reactivation of the control electronics



Once the self-learning process has been completed, the electronics automatically switch to standby after 5 minutes of inactivity to save energy.

In standby mode, all indicator lights are switched off.

To check if the motor is switched on or to check/modify the parameter setting, press the  button for 2 seconds to reactivate the electronics.

## 2.4 Plugging the openings



You are strongly advised to plug all the openings to avoid short circuits caused by insects.

Once all the cables have been fed through, plug the openings (ground anchoring holes, cable feed openings) using silicone.

## 2.5 Lifting the cover

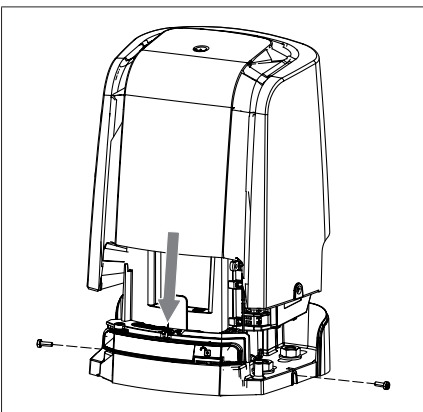

## 2.6 Fully opening and closing the gate



The remote controls supplied with the kit are already memorised and programmed so that button 1 on the remote controls activates full opening of the gate.

Button 1

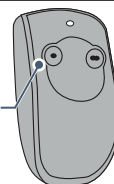

**Keytis NS 2**

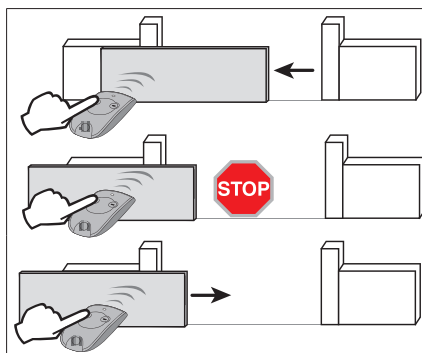

- Gate closed: press button 1 on the remote control to open the gate to the full.
- Gate moving: press button 1 on the remote control to stop the gate.
- Gate open: press button 1 on the remote control to close the gate.

## 2.7 Obstacle detection

**If an obstacle is detected (abnormal force on the motorisation):**

- **When the gate is opening:** the gate will stop.
- **When the gate is closing:** the gate will stop and reopen.



For your safety, these operations must be carried out with the power supply switched off.



You are advised to perform self-learning of the gate travel before connecting the accessories (photoelectric cells, orange light, etc.)

### 3.1 Photoelectric cells



It is not possible to connect a second set of photoelectric cells on this motorisation.

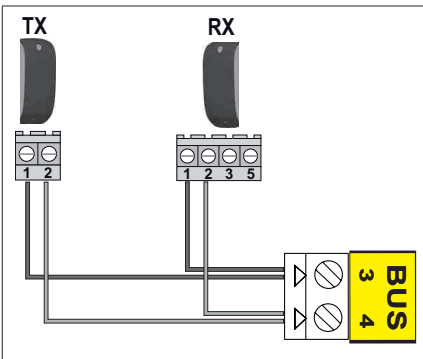

#### ► Installation

After wiring the photoelectric cells:

- switch the motor on again,
- start a gate opening or closing procedure.

**The photoelectric cells are recognised by the control electronics once this movement is complete.**

#### ► Operation with photoelectric cells

**If the cells are blocked when closing the gate, the gate will stop and reopen.**

### 3.2 Orange light



10 W - 24 V bulb MAXIMUM - use of a bulb with power greater than 10 W- 24 V can cause motorisation malfunctions.

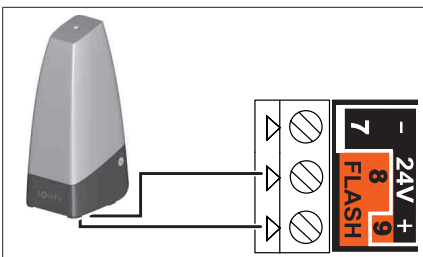

#### ► Operation of the orange light

The orange light flashes while the gate is moving.

### 3.3 Battery (depending on the pack chosen)



This accessory is not compatible with solar power.



To ensure an optimum battery life, switch the gate's electric power supply off at least 3 times a year to run a number of cycles using the battery.

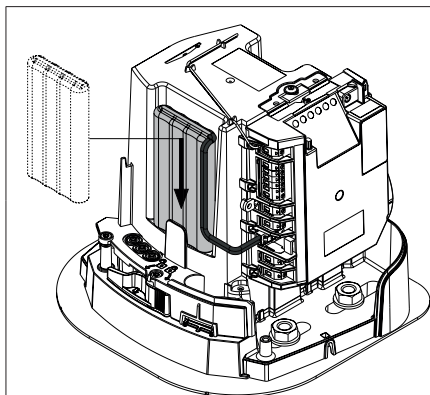

The backup battery ensures the operation of the gate in the event of an electrical power failure. **The indicator light  flashes (1 pulse) when the motor is battery-operated.**

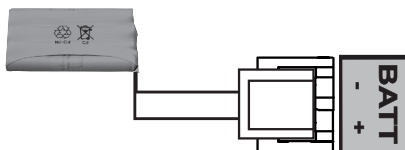

#### Battery specifications:

- Battery life: 10 continuous cycles or 24 hours on a gate in perfect condition.
- Optimum charge time before using the battery: 48 hours
- Service life: 3 years.



To increase the operation time of the battery during use, the wired controls are deactivated and the gate can only be controlled using the remote controls and the radio control points.

### 3.4 Offset aerial (optional)

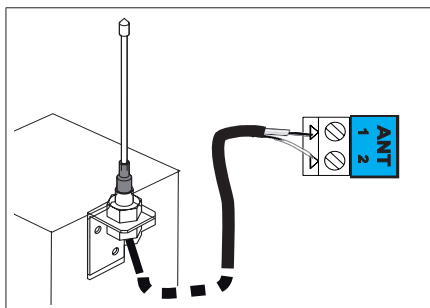

The aerial wire can be replaced with an offset aerial with a greater range. This is placed on top of the pillar and must be clearly accessible.

The offset aerial is connected to terminals 1 and 2 of the electronics unit (blue "ANT" label):

- the wire core to terminal 1
- the ground strap to terminal 2

### 3.5 Videophone (optional)

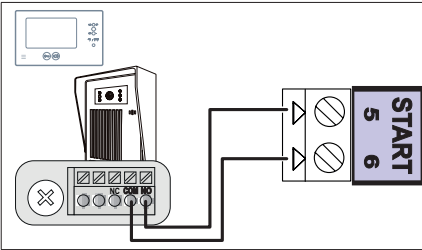

This accessory is not compatible with solar power.

### 3.6 Key lock (optional)

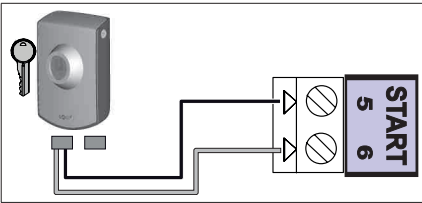

This accessory is not compatible with solar power.

### 3.7 Area lighting (optional)



This accessory is not compatible with solar power.  
Only use halogen or incandescent bulbs for area lighting, 500 W maximum.

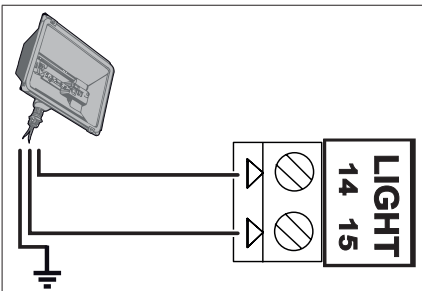

### 3.8 Solar power (optional)



Never connect your motor to a 230 V power supply when it is connected to a solar power supply, as this may damage the motor's electronics unit.

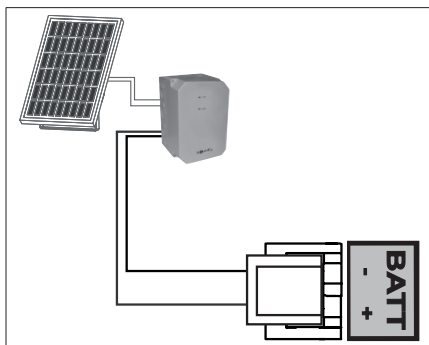

#### When the motor is running on the solar feed:

- only the remote controls and radio control points can be used to control the gate (wired controls are deactivated),
- - the wired safety accessories (photoelectric cells, orange light) remain active.

## 4.1 Pedestrian opening

### ► Pedestrian opening operation

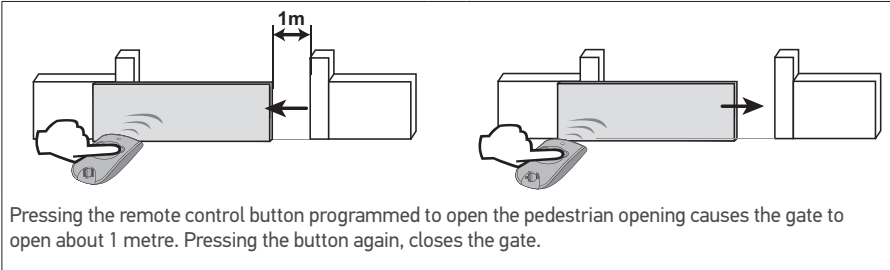

### ► Activating the pedestrian opening

**i** Button 1 on 2- or 4-button remote controls cannot be programmed to control pedestrian opening. See “Programming the remote controls”, pages 28-30, for more information.

**1**

- Press on the button of the control electronics for 2 seconds.  
**The indicator light comes on.**

**2**

- Position the remote control on the control electronics target.

**3**

- Press **button 2** on the remote control.  
The “**RADIO**” and indicator lights come on then go out.  
The pedestrian opening is activated on this button.

**i** Move away from the control electronics to test the pedestrian opening.

### ► Deactivating the pedestrian opening

Repeat the “Activate pedestrian opening” procedure using the button for which the pedestrian opening must be deactivated. **The indicator light comes on then goes out. The pedestrian opening is deactivated on this button.**

## 4.2 Automatic closing

### ▶ Automatic closure operation

Press button 1 on the remote control to open the gate.

**The gate closes again after 30 seconds or 5 seconds if the photoelectric cells detect a passage.**

The automatic closing can be interrupted by pressing button 1 on the remote control. To then close the gate, press button 1 on the remote control again.

### ▶ Activating automatic closing



The automatic closing can only be activated if the photoelectric cells are connected and recognised by the motor's control electronics.

**1**

- Press the button on the control electronics for 2 seconds.  
**The indicator light comes on.**

**2**

- Position the remote control on the control electronics target.

**3**

- Keep **button 1** of the remote control depressed until the indicator light flashes.

**4**

- Keep **button 2** on the remote control depressed until the indicator light goes out and is then lit constantly.

**5**

- When you release **button 2**, the indicator light flashes; press **button 1** on the remote control 3 times

**6**

- The indicator light remains lit.

**7**



- Automatic closing is activated.**



► Deactivating automatic closing

**1**



- Press the  button on the control electronics for 2 seconds.  
**The indicator light  comes on.**

**2**

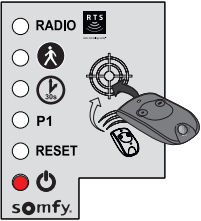

- Position the remote control on the control electronics target.

**3**

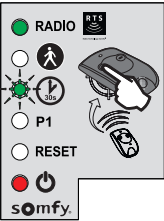

- Keep **button 1** of the remote control depressed until the indicator light  flashes.

**4**

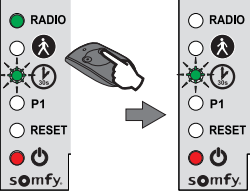

- Press **button 2** on the remote control.  
**The  indicator light flashes.**

**5**

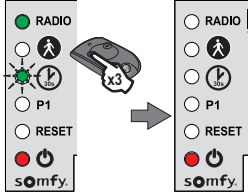

- Press **button 1** on the remote control 3 times.

The indicator light  is off.  
**Automatic closing is deactivated.**

### 4.3 Gate speed

**i** By default, the gate operates at standard speed

**! DANGER** Any change to the gate speed setting must be performed by a professional motor and home automation installer. Any changes which do not comply with these instructions represent a danger to the safety of both people and property.

#### ► Field of application





Set the gate speed in accordance with the table below:

Gate weight	Quick speed	Standard speed	Slow speed
0 to <100 kg	✓ + safety edge*	✓	✓
100 to <200 kg	✓ + safety edge*	✓	✓
200 to <300 kg	✓ + safety edge*	✓ + safety edge*	✓
300 to <400 kg	✗	✓ + safety edge*	✓
400 to <500 kg	✗	✗	✓ + safety edge*
500 to <600 kg	✗	✗	✓ + safety edge*

\*Installation of a passive safety edge (ref. 9014597) mandatory on the gate.

**! WARNING** If the speed setting is changed, the installer must check that the obstacle detection system complies with appendix A of standard EN 12 453. Failure to follow these instructions could result in serious injury, e.g. crushing by the gate.

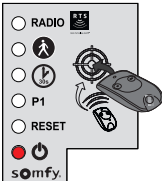
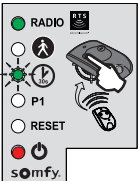
#### ► Quick or slow speed setting

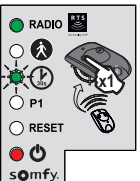
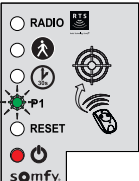
<p><b>1</b></p>  <ul style="list-style-type: none"> <li>Press the  button on the control electronics for 2 seconds. <b>The indicator light  comes on.</b></li> </ul>	<p><b>2</b></p>  <ul style="list-style-type: none"> <li>Position the remote control on the control electronics target.</li> </ul>	<p><b>3</b></p>  <ul style="list-style-type: none"> <li>Keep <b>button 1</b> of the remote control depressed until the indicator light  flashes.</li> </ul>	<p><b>4</b></p>  <ul style="list-style-type: none"> <li>Press <b>button 1</b> on the remote control once.</li> </ul>	<p><b>5</b></p>  <p><b>Indicator light P1 flashes.</b></p>
---	--	---	---	---

To set slow speed

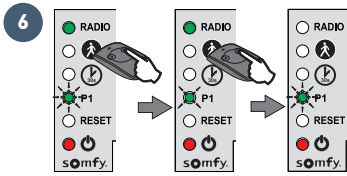

- Keep **button 2** depressed until the indicator light **P1** flashes slowly.  
**Slow speed is selected.**

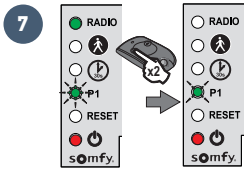

- Press **button 1** on the remote control twice. Indicator light **P1** flashes slowly.  
**Slow speed is selected.**

To set quick speed

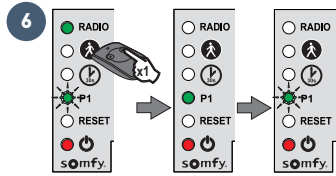

- Press **button 2** once, indicator light **P1** will be lit for 5 seconds before flashing.  
**Quick speed is selected.**

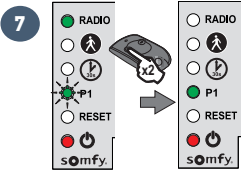

- Press **button 1** on the remote control twice. Indicator light **P1** remains lit  
**Quick speed is selected.**

▶ Returning to standard speed



- Press the button on the control electronics for 2 seconds.  
**The indicator light comes on.**

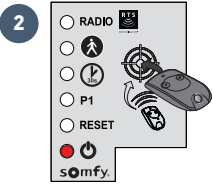

- Position the remote control on the control electronics target.

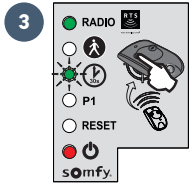

- Keep **button 1** of the remote control depressed until the indicator light flashes.

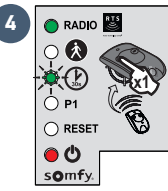

- Press **button 1** on the remote control once.  
**Indicator light P1 flashes.**

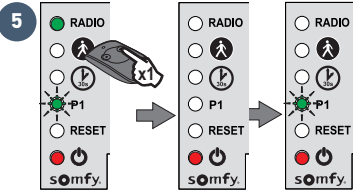

- Press **button 2** on the remote control once.  
**Indicator light P1 goes out for 5 seconds then flashes.**

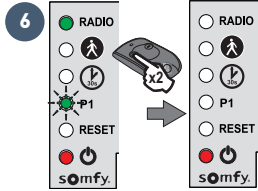

- Press **button 1** on the remote control twice. Indicator light **P1** is off  
**Standard speed is selected.**

## 5.1 Presenting the remote controls

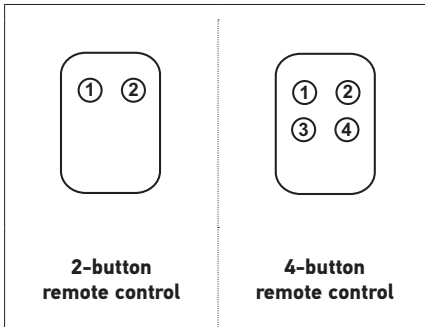

Depending on the choice of settings, Somfy RTS remote controls can control:

- full opening of the gate
- pedestrian opening of the gate
- another Somfy RTS device (example: garage door motor, roller shutter, etc.)



The remote controls supplied with the kit are already memorised and programmed so that button 1 on the remote controls activates full opening of the gate.



You can memorise up to 16 control points for a motor (remote controls, other radio control points).

**A remote control that controls the pedestrian opening and the full opening of the gate counts as 2 control points.**

If you memorise a 17th control point, the first point memorised will automatically be deleted.



If you wish to programme a pedestrian opening, it must be programmed on the button following the one used to open the gate fully (e.g.: full opening controlled by button 2, pedestrian opening controlled by button 3).

**It is not possible to programme pedestrian opening on button 1 of the remote controls.**

### ► Possibilities for programming the 2-button remote control

	Button 1	Button 2
Possibility 1	Complete opening	Pedestrian opening or other Somfy RTS automatism
Possibility 2	Another Somfy RTS device	Complete opening

## ► Possibilities for programming the 4-button remote control

	Button ①	Button ②	Button ③	Button ④
Possibility 1	Complete opening	Pedestrian opening or other Somfy RTS automatism	Another Somfy RTS automatism	Another Somfy RTS automatism
Possibility 2	Another Somfy RTS automatism	Complete opening	Pedestrian opening or other Somfy RTS automatism	Another Somfy RTS automatism
Possibility 3	Another Somfy RTS automatism	Another Somfy RTS automatism	Complete opening	Pedestrian opening or other Somfy RTS automatism
Possibility 4	Another Somfy RTS automatism	Another Somfy RTS automatism	Another Somfy RTS automatism	Complete opening

## ► Using a 3-button remote control

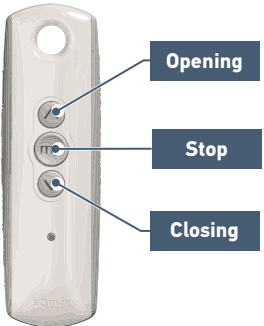

The image shows a vertical, light-colored remote control with three buttons. The top button is labeled 'Opening', the middle button is labeled 'Stop', and the bottom button is labeled 'Closing'. The Somfy logo is visible at the bottom of the device.

- To open the gate completely, press the **“Up”** button on the remote control.

---

- To stop the gate while it is moving, press the central button on the remote control.

---

- To close the gate, press the **“Down”** button on the remote control.





The 3-button remote control cannot be used to change the motor settings.

## 5.2 Adding a remote control

### ▶ 2 or 4-button remote control

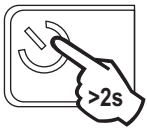
**1**



- Press the  button on the control electronics for 2 seconds.  
**The indicator light  comes on.**

**2**

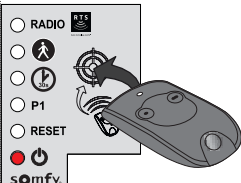

- Position the new remote control to be programmed on the control electronics target.

**3**

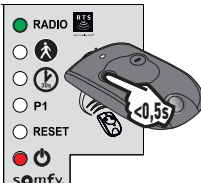



- Briefly press the button on the remote control to be programmed. The **RADIO** indicator light will come on then go out when you release the button on the remote control.  
**Complete opening is programmed on this button.**

### ▶ 3-button remote control

**1**



- Press the  button on the control electronics for 2 seconds.  
**The indicator light  comes on.**

**2**

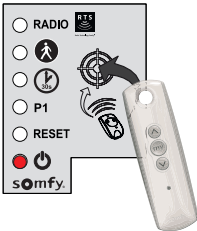

- Position the remote control on the control electronics target.

**3**

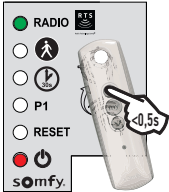

- Briefly press a button on the remote control to be programmed. The **RADIO** indicator light will come on then go out when you release the button on the remote control.  
**The remote control has been memorised.**

## 5.3 Deleting a remote control

See "Clearing the settings" page 32.



The motorisation must be disconnected from any power supply during cleaning, during maintenance and when parts are replaced.

## 6.1 Assistance

If the fault remains or for any other problem or enquiry relating to your motorisation, visit: [www.somfy.com](http://www.somfy.com)

## 6.2 Replacing the remote control battery









<p><b>1</b></p> <ul style="list-style-type: none"> <li>Remove the clip from the remote control.</li> </ul>	<p><b>2</b></p> <ul style="list-style-type: none"> <li>Insert the screwdriver in the slot and lift the cover.</li> </ul>	<p><b>3</b></p> <ul style="list-style-type: none"> <li>Remove the battery using a screwdriver.</li> </ul>	<p><b>4</b></p> <ul style="list-style-type: none"> <li>Replace the battery (3 V CR 2430).</li> </ul>
--	--	---	--

## 6.3 Clear the settings

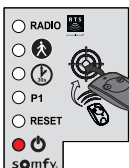
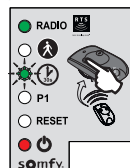
### When should I delete the settings?

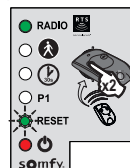
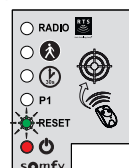
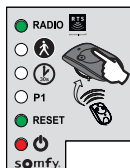
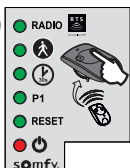
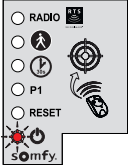

- **After self-learning**, if you change the position opening stop, if you change the motor cables or if you add a safety edge to the gate.
- If the **gate opens at random** due to normal wear of the gate.

<p><b>1</b></p>  <p>• Press the  button on the control electronics for 2 seconds. <b>The indicator light comes on.</b></p>	<p><b>2</b></p>  <p>• Place the memorised remote control on the target.</p>	<p><b>3</b></p>  <p>• Keep <b>button 1</b> of the remote control depressed until the indicator light  flashes.</p>	<p><b>4</b></p>  <p>• Press <b>button 1</b> on the remote control twice.</p>	<p><b>5</b></p>  <p><b>The "RESET" indicator light flashes.</b></p>
<p><b>To clear the settings*</b></p>		<p><b>To clear the settings* and the memorised remote controls/control points</b></p>		
<p><b>6</b></p>  <p>• Keep <b>button 2</b> of the remote control depressed until the <b>"RESET" indicator light comes on.</b></p>		<p><b>6</b></p>  <p>• Keep <b>button 2</b> of the remote control depressed until the <b>all the indicator lights come on.</b></p>		
<p><b>7</b></p> 		<p><b>The indicator light  flashes twice (see page 16 to run a self-learning procedure).</b></p>		

\*Gate travel, deactivation of the settings, ...



## 6.4 Diagnostics

Diagnostics		Repairs
<b>The motor does not respond to commands from the remote control</b>	The remote control range is reduced	<ul style="list-style-type: none"> <li>• Check the remote control battery ("Replacing the remote control battery", see page 31).</li> <li>• Check the aerial of the electronics unit (wiring, position, see page 15).</li> <li>• Check that there are no outside elements that may be interfering with the radio signal (electric pylon, metal reinforced walls, etc.). If this is the case, fit an offset aerial.</li> </ul>
	Non-memorised remote control	Memorise the remote control (see page 30).
	Motor unlocked	Lock the motor.
<b>The indicator light  on the electronics unit is off</b>	The electronics unit is on standby	Press  for 2 seconds to reactivate the electronics unit.
	No power supply to the control electronics	<ul style="list-style-type: none"> <li>• Check the mains power supply.</li> <li>• Check the power supply cable.</li> </ul>
<b>The indicator light  of the electronics unit is flashing:</b>		
1 flash	Operation using the backup battery	Check the mains power supply.
2 flashes	Motor waiting for gate travel to be programmed	Start self-learning procedure (see page 16).
3 flashes	Faulty photoelectric cells	<ul style="list-style-type: none"> <li>• Check that there is nothing obstructing the cells.</li> <li>• Check cell alignment.</li> <li>• Check the cell wiring (see page 19).</li> </ul>
4 flashes	Short circuit of electronic unit "START" output (terminals 5-6)	Check the accessories connected to the electronic unit's "START" output.
5 flashes	Motor thermal protection device activated	Allow the motor to cool down for several minutes.
6 flashes	Short circuit of electronics unit's "BUS" output (terminals 3-4)	Check the accessories connected to the electronic unit's "BUS" output.
	Short circuit of electronics unit's "24 V output" (terminals 7-9)	Check the accessory connected to the electronic unit's "24 V" output.
	Short circuit of electronics unit's "orange light" output (terminals 8-9)	Check the wiring of the orange light (see page 19).
	Motor short circuit	Check the motor wiring (see page 13).

<b>Power supply</b>	230 V-50 Hz / 24 V (with solar power)
<b>Motor type</b>	24 V
<b>Motor output</b>	120 W
<b>Max. power consumed (with area lighting)</b>	600 W
<b>Standby consumption</b>	3.5 W
<b>Maximum frequency of movements per day</b>	20 cycles per day 10 cycles per day using solar power
<b>Opening time</b>	14 s for a gate of 150 kg/3m
<b>Automatic obstacle detection</b>	Compliant with standard EN 12 453
<b>Operating temperature</b>	-20°C to +60°C
<b>Thermal protection</b>	Yes
<b>Protection rating</b>	IP 44
<b>Integrated radio receiver</b>	Yes
<b>Remote controls</b>	
• Radio frequency	433.42 MHz, < 10 mW
• Range in field of use	~30 m
• Storage quantity	16
<b>Possible connections:</b>	
• Output for orange light	Flashing , 24 V, 10 W maximum
• Lighting output	500 W max. with 230 V (halogen or incandescent only)
• Accessories supply output	24 Vdc / 15 W max.
• Backup battery input	Yes
• Photoelectric cell input	Yes
• Dry contact control input	Yes (does not work with battery or solar power)



## Somfy France

0 820 055 055 (0,15€ la minute)

Forum d'entraide : [forum.somfy.fr](http://forum.somfy.fr)

## Somfy Gmbh

07472 / 930 - 495

[www.somfy.de](http://www.somfy.de)

## Somfy LLC Russia

8 (800) 555-60-70

[www.somfy.ru/diy](http://www.somfy.ru/diy)

## Somfy Nederland B.V.

023 56 23 752

[www.somfy.nl](http://www.somfy.nl)

## Somfy Belux NV.

02 712 07 70

[www.somfy.be](http://www.somfy.be)

## Somfy Ltd.

(+44) 0113 391 3030

[www.somfy.co.uk](http://www.somfy.co.uk)

## Somfy Sp. z o.o

810377199

[www.somfy.pl](http://www.somfy.pl)

## Somfy España SA

900 20 68 68

[www.somfy.es](http://www.somfy.es)

## Somfy Portugal

808100153

[www.somfy.pt](http://www.somfy.pt)

## Somfy Hellas SA

211 6000 222

[www.somfy.gr](http://www.somfy.gr)

## Somfy Italia SRL

800827151

[www.somfy.it](http://www.somfy.it)



## Somfy SAS

50 avenue du Nouveau Monde  
BP 152 - 74307 Cluses Cedex  
France

[www.somfy.com](http://www.somfy.com)

**somfy**® Building happiness

