



- EN ▶ ELECTRIC CLEANER
- ES ▶ LIMPIAFONDOS ELÉCTRICO
- FR ▶ NETTOYEUR DE FOND ÉLECTRIQUE
- DE ▶ ELEKTROBECKENREINIGER
- IT ▶ PULITORE ELETTRICO
- NL ▶ ELEKTRISCHE ZWEMBADREINIGER
- PT ▶ LIMPAFUNDOS ELÉCTRICO



Instruction Manual - Manual de Instrucciones Manuel d'instructions - Bedienungsanleitung Manuale delle istruzioni - Handleiding met instructies Manual de instruções

We reserve to change all of part of the articles or contents of this document, without prior notice.

Nos reservamos el derecho de cambiar total o parcialmente las características de nuestros artículos o contenido de este documento sin previo aviso.

Nous nous réservons le droit de modifier totalement ou en partie les caractéristiques de nos articles ou le contenu de ce document sans préavis.

Wir behalten uns das recht vor die eigenschaften unserer produkte oder den inhalt diese prospektes teilweise oder wollstanding, ohne vorherige benachichtigung su andern.

Ci riservamo il diritto di cambiare totalmente o parzialmente le caratteristiche tecniche dei nostri prodotti ed il contenuto di questo documento senza nessun preavviso.

Wij behouden ons het recht voor geheel of gedeeltelijk de kenmerken van onze artikelen of de inhoud van deze handleiding zonder voorafgaand bericht te wijzigen.

Reservamo-nos no direito de alterar, total ou parcialmente as características os nossos artigos ou o conteúdo deste documento sem aviso prévio.

DISTRIBUTED BY - DISTRIBUIDO POR - DISTRIBUÉ PAR / VERTRIEB DURCH - DISTRIBUITO DA - GEDISTRIBUEERD DOOR - DISTRIBUÍDO POR:

MANUFACTURAS GRE, S.A. ARITZ BIDEA N° 57 BELAKO INDUSTRIALDEA, APARTADO 69 - 48100 MUNGUIA (VIZCAYA) ESPAÑA N° Reg. Ind. 48-06762

MADE IN CHINA / FABRICADO EN CHINA / FABRIQUÉ AU CHINE / HERGESTELLT IN CHINA / PRODOTTO IN CHINA / GEPRODUCEERD IN CHINA / FABRICADO NA RPC

EN
Electrical Vacuum Cleaner

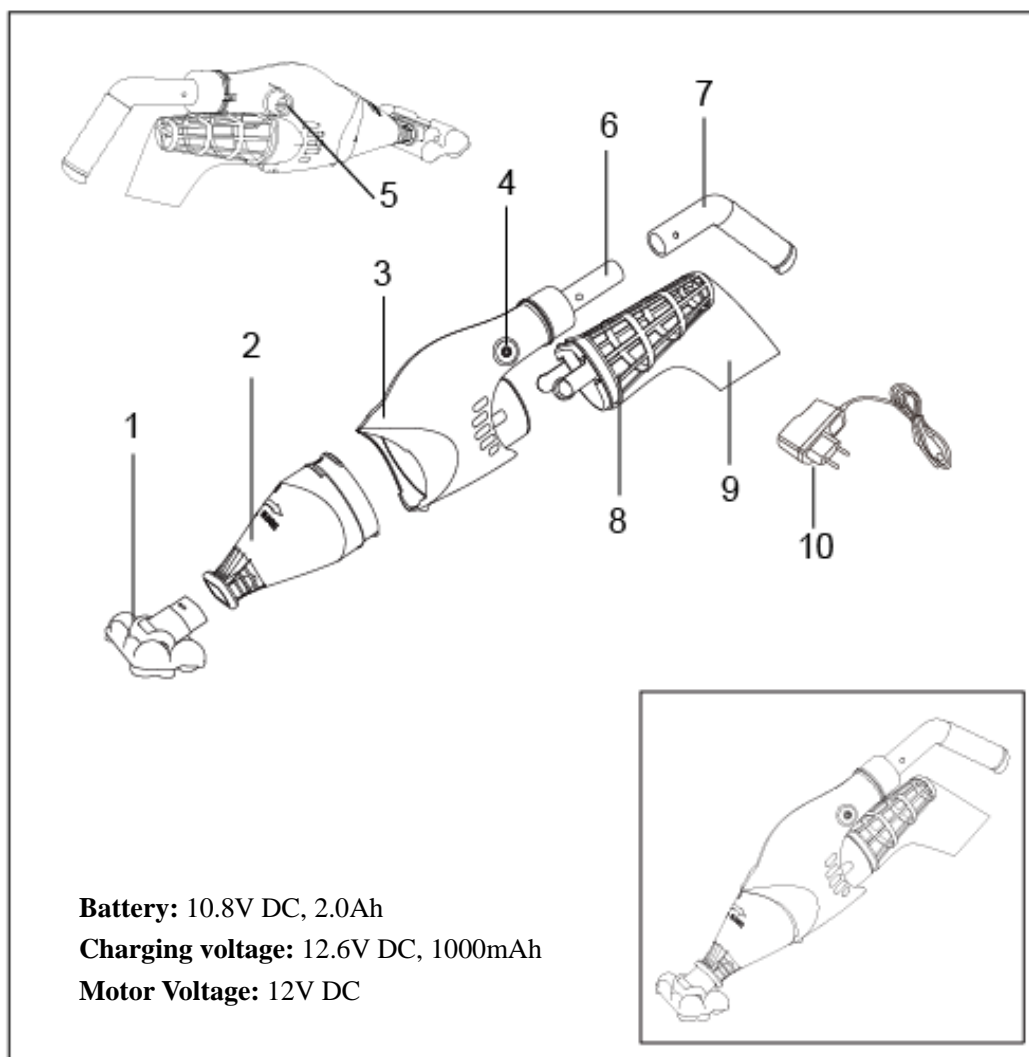

1. **Suction head**
2. **Transparent suction head part**
3. **Cleaner body**
4. **Button**
5. **Charging rotator and charging hole**

6. **Connector**
7. **Handle**
8. **Basket**
9. **Filter bag**
10. **Charger**

SAFETY WARNINGS & INSTRUCTIONS

Read and follow all instructions in this manual and on the equipment. Failure to do so could result in severe or fatal injury.

WARNING!

This cleaner is not intended for use by persons lack of experience and knowledge, unless they have been given supervision or instruction concerning use of the appliance by a person responsible for their safety.

It is not a TOY. Children should be supervised to ensure that they do not play with this cleaner and its accessories. Never allow children to operate this product. Keep this cleaner and its accessories away from children.

Be sure the cleaner is fully immersed in the water before operation. DO NOT operate it outside of water. It will lead to failure of the shaft seal / motor, and then VOID the warranty.

Maximum operating depth in water: 3 meters (10ft).

Operating water temperature: 4 °C (39.2 °F)-36 °C (96.8 °F)

DO NOT use this cleaner if any damage is found.

It is necessary to change parts or assemblies as quickly as possible if they become damaged. Only use parts certified by the distributor or manufacturer.

Detach the cleaner from charger and make sure the cleaner is power off before operating the product.

Do not operate this cleaner when people/pets are in the water.

Risk of Suction Entrapment Hazard. This cleaner generates suction. Avoid hair, body or any loose parts of your clothing to contact with the suction hole of the cleaner in operation.

Never insert body parts, clothing or other objects into the openings and moving parts of the cleaner.

DO NOT use this cleaner to pick up any toxic substance, flammable or combustible liquids such as gasoline, or operate in the presence of explosive or flammable fumes.

Never attempt in any way to disassemble your cleaner on your own.

Under no circumstances should you attempt to disassemble the cleaner and replace the impeller, motor by yourself.

Charger:

For indoor use only. The charger should not be used outdoor and not be exposed to rain, humidity, any liquid or heat.

Keep the charger out of reach of children.

Never use the charger if any damage is found.

DO NOT handle the charger with wet hands.

DO NOT handle the cleaner, the charger while charging with wet hands and without shoes.

Disconnect the charger from power when not in use.

If the supply cord is damaged, it must be replaced by the manufacturer or its service agent or a similarly qualified person in order to avoid a hazard.

Make sure the cleaner and charger are totally dry before charging.

CAUTION!

This cleaner is designed for underwater use only, not for use as an all-purpose vacuum cleaner.

DO NOT attempt to use it to clean anything other than your pool / spa.

Use original accessories delivered with this product.

It is not recommended to use this cleaner with another cleaner simultaneously.

Avoid picking up sharp objects with this product. They may damage the cleaner and filter.

Use extra care when cleaning stairs in the pool.

Charge the cleaner indoor in a clean, dry place with good ventilation.

If the cleaner is not to be used for an extended period, detach it from the charger, use dry damp cloth to clean and dry the cleaner and accessories. Store them in a well ventilated area away from the sunlight, children, heat, ignition sources and pool chemicals. Never leave the cleaner plugged for long term storage. Recharge the cleaner every three months.

If you do not use the transparent body part, you should take it off the electric cleaner.

Above warnings and cautions are not intended to incorporate all possible instances for risks and / or severe injury. Pool / spa owners should always exercise intensive caution and common sense when operating

the cleaner.

GETTING STARTED

Set Up for Battery Charging

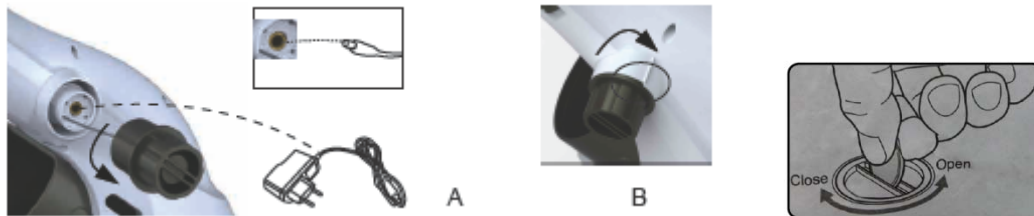

We can also use the coin to screw the charging cover as the picture shows.

(1) Open the cover on the charging hole, take it out.

Note: There is rope connecting the cover and the cleaner body, and please do not pull it out strongly in case it will cause the rope broken.

(2) Put the charge onto the suitable socket, and the green indicator will be lighting.

(3) Put the charger onto the charging hole, and insert.

(4) The red indicator will be lighting and the green indicator is off.

(5) It takes about 3 hours to have the battery full of electricity.

(6) Pull off the charger from the socket, and take the charger from the charging hole on the electric cleaner.

(7) Screw the cover clockwise tightly to the buckle in order to guarantee it will not have the leakage.

Note: When screw the cover, you should put your hand inside the body in order the rope will be stuck into the screw on the body

(8) Now you can begin to use your electric cleaner.

Note: when the charging is over, be sure that the charging screw rotating to the position the picture B shows (in order to guarantee no leakage), and then begin to use the electric cleaner.

WARNING!

Charging must be done in indoors, in a well ventilated area away from the sunlight, children, heat and ignition sources.

Never use the charger if any damage is found.

Use the original the charger provided only.

Make sure cleaner and the charger are clean and dry before set up.



CAUTION: Put the charging cover after charging. Placing cleaner in water without putting the charging cover will void your warranty.

NOTE: Charge the cleaner 3 hours prior to the first use.

Normally cleaner can be operated for 45 to 60 minutes after fully charged.

Set Up for Operation

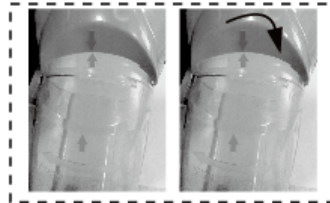
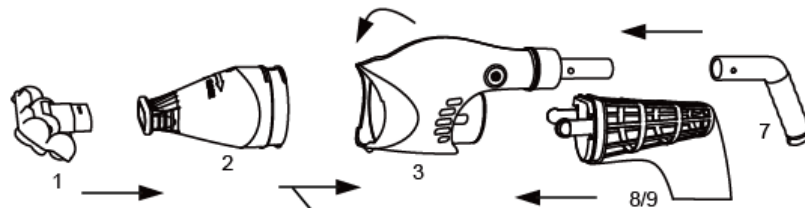

The arrow of transparent suction head part and transparent body should be aligned, and then you can put down the transparent garbage can to the bottom of transparent body. Then rotate 90 degrees rightly (from open to close).

Handle assembly

Insert the handle as shown behind big department, according to needs, looking for what kind of convenient way to clean the wall and bottom of the POOL/SPA, you find easier to hold the cleaner when cleaning the pool / spa wall and bottom. Insert the handle into the cleaner as shown until the side pin on the handle is secured in the Handle Locking Hole on the cleaner.

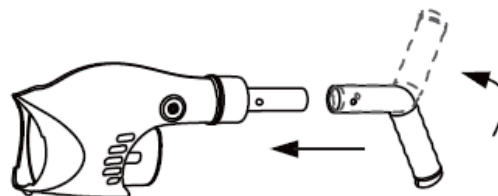

To release the handle, press down the side pin and pull out the handle.

Telescopic pole (not included) assembly

Insert the end(with one side pin)of the Pole Connector into the cleaner as shown until its single side pin is secured in the Hand Locking Hole of the

cleaner. Slide and align the side holes of the telescopic with the side pins of the Pole Connector.

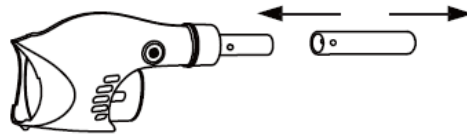

To release the telescopic pole, press down two side simultaneously and pull out the pole.

Suction head assembly

Insert the **Suction Head** directly to the suction hole of the cleaner tightly by hand.

In order to have the better suction effect, please operate the electric cleaner as the following instructions:

- (1) Insert the suction head when suction the small pebbles and leaves, as the **Picture A** shows.
- (2) No need to insert the suction head onto the electric cleaner when suction the stones and other large garbage and so on, as the **Picture B** shows.

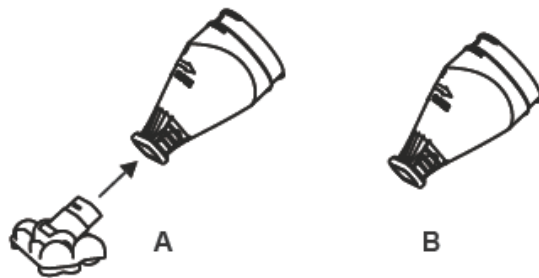

Brushes on the Suction Head can be removed by pulling out directly from the head.

For Vinyl, liner and fibreglass pools, it is recommended to keep the brushes on the suction head to prevent damage to your pool.

Cleaning the cleaner after using the electric cleaner:

- (1) Take the transparent body off the electric cleaner (following the OPEN-CLOSE direction, rotate to OPEN direction 90 degrees), and take the garbage out of the transparent body, and then clean it.)
- (2) Take out the rear part of filter bag, and take out the filter bag, and get out the garbage, and then clean the filter bag.



The cleaning steps of filter bag

1. Pull out the basket and filter bag from the rear of pool cleaner;
 2. Detach the filter bag from the filter basket;
 3. Clean the filter bag and filter basket
- (3) Check whether there is garbage on the impeller. If it has, take out the garbage, and clean the impeller.

OPERATION

Warning

Do not use the cleaner if any damage is found.

Pollution of the liquid could occur due to leakage of lubricants.

Do not operate this cleaner when people/pets are in the water.

Make sure the cleaner is fully immersed in the water before operating. DO NOT operate it outside of water. It will lead to failure of the shaft seals/motor, and then VOID the warranty.

Maximum water temperature: 4 °C (39.2 °F)-36 °C (96.8 °F)

DO NOT use the cleaner without intact filter sock and sleeve in place. Using you cleaner without intact filter sock and sleeve in place will VOID your warranty.

Risk of Suction Entrapment Hazard. This cleaner generates suction. Avoid hair, body or any loose parts of your clothing to contact with the suction hole of the cleaner in operation.

Never insert body parts, clothing or other objects into the openings and moving parts.

DO NOT use this cleaner to pick up any toxic substance, flammable or combustible liquids such as gasoline, or operate in the presence of explosive or flammable fumes.

CAUTION

Use original accessories delivered with this product with this product.

DO NOT use this cleaner immediately after pool shocking. It is recommended to leave the pool circulating for at least 24-48 hours.

It is not recommended to use this cleaner with another cleaner simultaneously. DO NOT leave the cleaner in the water when not in use or battery is low as water leakage may occur.

The transparent suction part should be well installed before your powering the electric cleaner. (the transparent suction part has the button protection system in case the impeller will get your hands hurt)

BATTERY DISPOSAL

Your Rechargeable Pool Vacuum Battery is a lithium battery which must be disposed of properly is required; please contact your local authority for information.

WARNING!

Never attempt to disassemble a lithium battery.

Remove all personal items such as rings, bracelets, necklaces and watches when unwiring a lithium battery from the vacuum unit.

A battery can produce a short circuit current high enough to weld a ring (or like item) to metal causing a severe burn.

Wear complete eye protection, gloves and protective clothing when removing the battery pack.

Take care not to touch wires together or allow them to contact any metal items, which would cause sparking and/or short circuit the battery.

Never smoker or allow a spark or flame in the vicinity of the cleaner. Batteries can generate gases which could possibly ignite.

Do Not expose to fire or intense heat as this may result in an explosion.

CAUTION!

If a battery leak develops, avoid contact with the leaking acid and place the damaged battery in a plastic bag.

If acid comes in contact with skin and clothing, wash immediately with plenty of soap and water.

If acid comes in contact with eyes, immediately flood eye with running cool water for at least 15 minutes. Get medical attention immediately.

How to remove the battery

The steps of changing the battery:

- (1) Put the buckle to the body, and there is CLICKING; be sure the buckle does not be connected to the button on the rear body as the Picture show.
- (2) Rotate the rear body counterclockwise, and take out the large button part.

- (3) You will find the triangular battery, and take it out.
- (4) Use the original battery from the manufacturer, and install the battery rightly, and rotate tightly. Pay attention to the installation
- (5) Rotate the rotation cover on the rear body to the buckle position on the bottom after being sure that the battery has been installed rightly (check it by operating the electric cleaner).
- (6) Put the small buckle to cover position on the rear, and it will have CLICKING. Guarantee the buckle rotated tightly.
- (7) Now you can use your electric cleaner following the instructions of how to use the electric cleaner.

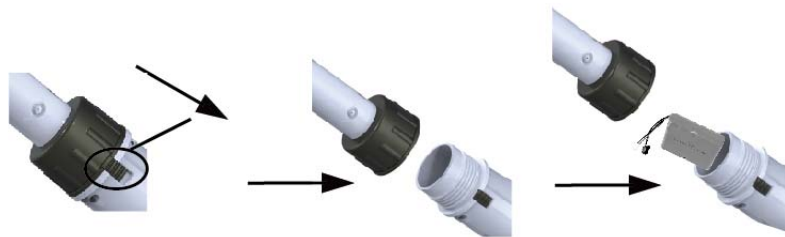

TRUBLE SHOOTING

Problem	Possible Cause	Remedy
Cleaner does not capture the debris	Battery is running out	Charge the battery again. Normally cleaner can operate 45~60 minutes after fully charged.

	Impeller is jammed	Power off the cleaner and visually check the gap in middle of the cleaner to see if the impeller is jammed. you can use your hand to rotate the impeller two circles to make the impeller rotation looser. WARNING! Make sure cleaner is power off when servicing the cleaner.
	Impeller is Broken	Contact your dealer for impeller replacement.
	When the filter bag is full	Detach the filter basket and filter bag, and clean them.
Garbage flowing out from the Transparent Suction Head Part	the soft rubber of the rear impeller is broken	The soft rubber of rear impeller is like a door in case the garbage in the filter bag will flow backwards into impeller and the cover of transparent suction head part
Garbage flow out from the rear filter bag	Filter sock is damaged	Replace a new filter sock.
Handle / pole connector cannot be secured in assembly	Side pin broken	Using the new V-shape clip
Cleaner cannot be recharged	Battery is dead	Contact dealer for battery replacement. WARNING! When you replace the battery, please contact the local dealers to purchase the original lithium battery in case that the electric cleaner is destroyed.

	The charger is out of order	Contact dealer for proper transformer. WARNING! Using wrong charger will result in damaging the cleaner / battery and void the warranty.
--	-----------------------------	--

CAUTION!

How to judge whether the battery is destroyed or the impeller is jammed?

1. The impeller suddenly is choked after it worked in a very short time. Turn off the button, and connected the electric cleaner to the civil electricity by means of the charger. If the Green LED is on, it proves that the battery is destroyed(the solution is referring to the step of how to replace the destroyed battery group); if the Red LED is on, start the power of P1111 to see whether the impeller will be rotating or not. If not, it proves that the impeller is jammed.(the solution is referring to how to resolve the problem that the impeller is jammed.)

2. The Green LED indicator is on after it is charged. Start the power, whereas the impeller does not work; turn off the button
 - a. Connect the charger, and press the button to check whether there is the sound of impeller operation. If it product “Kaka” sound, it proves that the impeller is jammed(the solution is referring to how to resolve the problem that the impeller is jammed.)
 - b. Connect the charger, press the button to check whether the impeller works normally. Turn off the button, and if the Green indicator is on, pull charger off the P1111electric cleaner. Start the power again. If the impeller still does not work, it proves that the battery is destroyed.
 - c. Using the voltmeter to judge whether the battery is destroyed or the impeller is obstacle. Firstly charging the battery for more than 10 minutes. Pull the battery out the P1111 electric cleaner, and measure the voltage of the battery. If it is “0”, the battery is in dysfunction; if it is not “0”, it proved that the impeller is jammed.

3. Directly rotate the impeller until it can be moved smoothly(Referring to how to resolve the problem that the impeller is jammed), and have the battery full of electricity. The battery is destroyed if the impeller does not rotate.

ES

Limpiafondos eléctrico



- | | |
|--------------------------------------|------------------------------|
| 1. Cabezal pivotante | 6. Conector empuñadura/mango |
| 2. Cubierta delantera transparente | 7. Empuñadura |
| 3. Cuerpo de la limpiadora | 8. Filtro trasero - depósito |
| 4. Botón de encendido y apagado | 9. Filtro trasero - bolsa |
| 5. Tapón y conector para el cargador | 10. Cargador |

Imágenes no vinculantes. Sugerencia de instalación.

- Antes de utilizar este producto, lea detenidamente las advertencias y las instrucciones adjuntas y siga sus indicaciones. Si no tiene en cuenta las advertencias ni las instrucciones de seguridad, se pueden producir lesiones personales, fallecimientos o daños materiales.
- Lea este documento con detenimiento y guárdelo para consultas posteriores.

Advertencias de seguridad

- Este aspirador no está concebido para su uso por parte de personas inexpertas o sin conocimientos al respecto, salvo que una persona responsable de su seguridad les haya transmitido las instrucciones necesarias para utilizar el dispositivo.
- Este aparato no es un juguete. Debe vigilar a los niños para que no jueguen con el aparato ni con sus accesorios. No permita que los niños utilicen este dispositivo. Guarde el aspirador y sus accesorios fuera del alcance de los niños.
- Asegúrese de que el aspirador está completamente sumergido en agua antes de ponerlo en marcha. No utilice el dispositivo fuera del agua. Esto podría dañar el sistema/motor y anularía la garantía.
- Profundidad máxima de utilización en agua: 3 metros.
- Temperatura de uso del dispositivo: entre 4 °C y 36 °C
- Nunca utilice el aparato si ha detectado algún daño.

- Es preciso sustituir las piezas o los ensamblajes lo antes posible en caso de que estén dañados. Utilice exclusivamente piezas certificadas por el fabricante o el distribuidor.
- Suelte la limpiadora del cargador y cerciódese de que el dispositivo está apagado antes de utilizarlo.
- No utilice la limpiadora si hay personas o mascotas en el agua.
- Grave riesgo de aspiración. Esta limpiadora genera una aspiración. Evite que el pelo, el cuerpo o las partes sueltas de sus prendas entren en contacto con el orificio de aspirado del dispositivo en funcionamiento.
- Nunca introduzca partes del cuerpo, prendas u otros objetos en las aberturas o en las piezas móviles del aspirador.
- Nunca utilice este aspirador para recoger sustancias tóxicas, inflamables o combustibles líquidos, como gasolina, ni lo ponga en funcionamiento ante vapores explosivos o inflamables.
- Nunca intente desmontar o sustituir la hélice o el motor por su cuenta, cualquiera que sea el método.
- Este aspirador está concebido para un uso exclusivo sumergido en agua y no para un uso como aspirador polivalente.
- No intente utilizarlo para limpiar algo distinto a su piscina / spa.
- Utilice los accesorios originales suministrados junto a este producto.
- No se recomienda utilizar esta limpiadora al mismo tiempo que otro aparato.
- Evite aspirar objetos puntiagudos con este dispositivo. Podrían dañar la limpiadora y el filtro.
- Tenga precaución cuando limpie los peldaños de la escalera de la piscina.
- Recargue la limpiadora en el interior, en un lugar limpio y seco con buena ventilación.
- En caso de que no vaya a utilizar el aspirador durante un periodo largo, desconéctelo del cargador y limpie y seque el aspirador y sus accesorios con un paño seco. Guárdelos en un lugar bien ventilado, alejado de la luz solar, del alcance de los niños, de focos de calor, de fuentes inflamables y de productos químicos. Nunca deje el dispositivo enchufado cuando lo guarde por un periodo largo. Recargue el aparato cada tres meses.
- Si no utiliza la parte transparente del cuerpo debe retirarla del aspirador eléctrico.
- No es posible que las advertencias y las precauciones recogidas aquí contemplen todas las situaciones de riesgo o de lesiones graves. Los propietarios de la piscina y del spa deben actuar con la máxima prudencia y con sensatez cuando utilicen el aspirador.

Cargador

Uso exclusivo en interiores. No se debe utilizar el cargador al aire libre ni puede exponerse a la lluvia, a la humedad, a ningún líquido ni al calor.

- Mantenga el cargador fuera del alcance de los niños.
- Nunca utilice el cargador si ha detectado algún daño.

- Nunca manipule el cargador con las manos mojadas.
- Nunca manipule el aspirador ni el cargador en funcionamiento con las manos mojadas o sin calzado.
- Desenchufe de la corriente eléctrica el cargador cuando no esté en funcionamiento.
- En caso de que el cable de alimentación esté dañado, la sustitución debe realizarla el fabricante, su agente de mantenimiento u otra persona cualificada para evitar todos los riesgos.
- Cerciórese de que tanto la limpiadora como el cargador están completamente secos antes de recargar el aparato.

PUESTA EN MARCHA

Posición para la recarga de la batería.



También se puede utilizar una moneda para enroscar o desenroscar el tapón como se indica en el croquis.

- Abra el tapón del conector para el cargador y retírelo.
- Observación: Hay una cuerda que une la tapa y el cuerpo del aspirador. No tire fuerte de ella porque se puede romper.
- Ponga el cargador en la toma de corriente adaptada; se iluminará el indicador verde.
 - Enchufe el cargador con el conector de la limpiadora.
 - Se iluminará el indicador rojo y el verde se apagará.
 - Para que la batería se cargue completamente son necesarias unas 3 horas.
 - Retire el cargador de la toma de corriente y del orificio de carga del aspirador eléctrico.
 - Enrosque la tapa en el sentido de las agujas del reloj y apriete hasta el cierre para asegurar que no se producen fugas.
- Observación: Cuando enrosque la tapa, deberá introducir la mano en el cuerpo del aspirador para que la cuerda quede encajada en el tapón que enrosca en el cuerpo.
- Ahora puede empezar a utilizar su limpiadora eléctrica.
- Observación: Cuando termine la carga, no olvide comprobar que la cubierta que protege el conector de carga está bien enroscada como en la imagen B, para asegurar que no se producen fugas. Después de ello, ya puede empezar a utilizar el aspirador eléctrico.

La carga debe efectuarse en un lugar bien ventilado, alejado de la luz solar, del alcance de los niños, de focos de calor y de fuentes de ignición.

Nunca utilice el cargador si ha detectado algún daño.

Utilice únicamente el cargador original, suministrado.

Compruebe que tanto el aspirador como el cargador están limpios y secos antes de montarlo.

ATENCIÓN: Coloque la cubierta del conector del cargador en su lugar una vez efectuada la carga. Si sumerge en agua la limpiadora sin haber colocado correctamente la cubierta del conector de carga anulará la garantía.

Es obligatorio hacer una primera carga de tres horas antes del primer uso.

Tras una carga completa, la limpiadora funcionará normalmente entre 45 y 60 minutos.

MONTAJE PARA EL FUNCIONAMIENTO

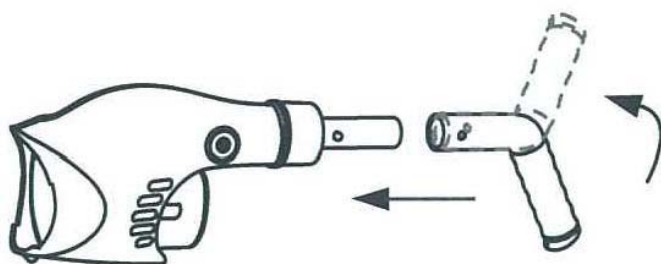
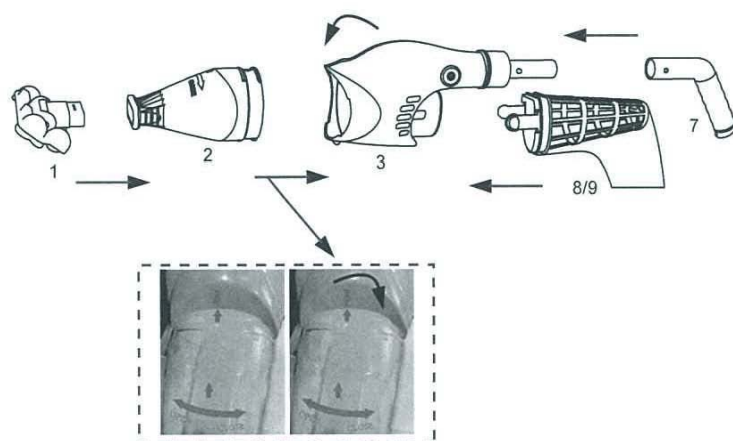

La flecha de la cubierta delantera transparente debe estar alineada con la flecha del cuerpo del dispositivo. Después hay que realizar una rotación de 90° para abrir o cerrar. Es necesario situar correctamente al fondo la cubierta transparente en el interior del cuerpo del aparato.

Montaje de la empuñadura
Introduzca la empuñadura como se indica a continuación

colocándola sobre el conector del compartimento trasero. Coloque la empuñadura según sus necesidades para poder limpiar el fondo o las paredes de la piscina o del spa. Introduzca la empuñadura en la limpiadora como se indica, apretando los cierres laterales y empujando la empuñadura sobre el conector hasta el bloqueo de la empuñadura sobre este.

Para retirar la empuñadura, apriete los cierres laterales y retire hacia atrás la empuñadura.

MONTAJE SOBRE UNA PÉRTIGA TELESCÓPICA (NO INCLUIDA)

Apriete uno de los cierres laterales del conector del aparato e inserte el extremo de la pértiga telescópica hasta que los cierres se fijen en sus orificios. Para retirar la pértiga telescópica, apriete los dos cierres laterales para soltar la pértiga y retírelo hacia atrás.

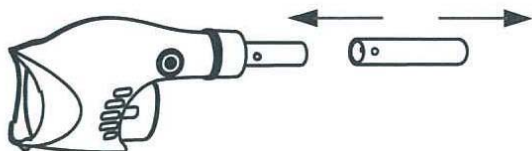

Montaje del cabezal pivotante

Inserte directamente el cabezal pivotante en la base de la cubierta transparente.

Con el fin de obtener una aspiración mejor, utilice la limpiadora como se indica:

- Inserte el cabezal pivotante para aspirar piedrecillas y hojas como en la ilustración A.
- No es necesario utilizar el cabezal pivotante para aspirar piedras y otros desechos grandes, como en la ilustración B.

Los cepillos del cabezal pivotante pueden retirarse sacándolos directamente del cabezal.

Para las piscinas revestidas y de fibras de vidrio se recomienda mantener los cepillos en el cabezal pivotante para evitar daños en el revestimiento de la piscina.

Limpeza del aspirador tras el uso

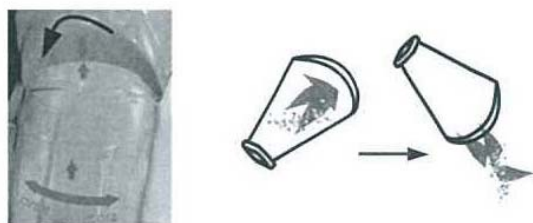
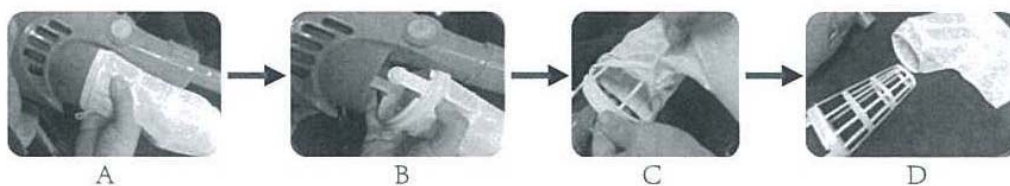

Retirar la cubierta delantera transparente (siguiendo las instrucciones OPEN-CLOSE, girar 90° hacia OPEN), retirar los desechos y lavarlos. Retirar el filtro y la bolsa del filtro, quitar las impurezas y limpiar la bolsa filtrante.

Comprobar si hay impurezas en la hélice y limpiarlas en caso afirmativo.

Etapas de limpieza de la bolsa del filtro posterior.

- Retirar la bolsa y el depósito filtrantes de la parte trasera de la limpiadora.
- Soltar la bolsa del depósito.
- Limpiar la bolsa y el depósito.

Funcionamiento

ATENCIÓN: Nunca utilice la limpiadora si ha detectado algún daño. Se puede producir una contaminación del agua debido a la fuga de lubricantes. No utilice la limpiadora si hay personas o animales en el agua de la piscina.

Compruebe que la limpiadora está completamente inmersa antes de encenderla. Nunca utilice la limpiadora fuera del agua, ya que provocaría daños a nivel de las juntas y del motor y anularía la garantía.

Rango de temperatura del agua para el uso de la limpiadora: 4 °C (39,2 °F) - 36 °C (96,8 °F)

- No utilice el aspirador sin una manga filtrante intacta y el depósito del filtro trasero en su lugar. El uso del aspirador sin la manga intacta y sin situar en su lugar el depósito del filtro anulará la garantía.
- Grave riesgo de aspiración. Esta limpiadora genera un fenómeno de aspiración.
- **ATENCIÓN:** Nunca utilice la limpiadora si ha detectado algún daño. Se puede producir una contaminación del agua debido a la fuga de lubricantes. No utilice la limpiadora si hay personas o animales en el agua de la piscina.
- Nunca introduzca partes del cuerpo, prendas u otros objetos en las aberturas o en las piezas móviles del aspirador.
- Nunca utilice este aspirador para recoger sustancias tóxicas, inflamables o combustibles líquidos, como gasolina, ni lo ponga en funcionamiento ante vapores explosivos o inflamables. Evite que el pelo, el cuerpo o las partes sueltas de sus prendas entren en contacto con el orificio de aspirado del dispositivo en funcionamiento.
- Utilice los accesorios originales suministrados junto a este producto.
- No utilice esta limpiadora inmediatamente después de un tratamiento de choque en la piscina. Se recomienda dejar que el agua circule al menos 24-48 horas.
- No utilice esta limpiadora al mismo tiempo que otro aparato.
- No deje el aparato en el agua mientras no se esté utilizando o si tiene poca batería, porque se podrían producir fugas.
- La parte transparente del aspirador debe estar bien instalada antes de la puesta en marcha del aspirador eléctrico (la parte de aspiración transparente delantera cuenta con un botón con el sistema de protección para evitar que la hélice entre en contacto con sus manos).

RECICLADO DE LA BATERÍA

La batería de la limpiadora eléctrica para piscinas es de litio y debe reciclarse conforme a las normas existentes. Póngase en contacto con las autoridades locales para más información.

ADVERTENCIA

- Nunca trate de desmontar una batería de litio.
- Quítese todos los objetos personales como anillos, pulseras, collares y relojes de pulsera cuando desconecte el cable entre la batería y la limpiadora.
- La batería puede provocar un cortocircuito importante que podría fundir un anillo (o cualquier otro elemento metálico) y causar quemaduras graves.
- Utilice un elemento de protección ocular completa junto con guantes y prendas de protección cuando retire la batería.
- Tenga cuidado para no tocar el ensamblaje de hilos ni permitir que entre en contacto con elementos metálicos, susceptibles de causar chispas y/o cortocircuitos con la batería.
- Nunca prenda fuego ni permita que haya chispas o llamas cerca del aspirador. La batería puede causar gas que en último término podría inflamarse.
- No la exponga al fuego ni al calor intenso puesto que podría provocar una explosión.
- En caso de que la batería presente fugas, evite el contacto con el ácido volcado y meta la batería dañada en una bolsa de plástico.
- Si el ácido entra en contacto con la piel o la ropa, lávelas inmediata y abundantemente con agua y jabón.
- Si el ácido entra en contacto con los ojos, aclárelos inmediatamente con agua fresca durante al menos 15 minutos. Consulte sin demora a un médico.

CÓMO RETIRAR LA BATERÍA

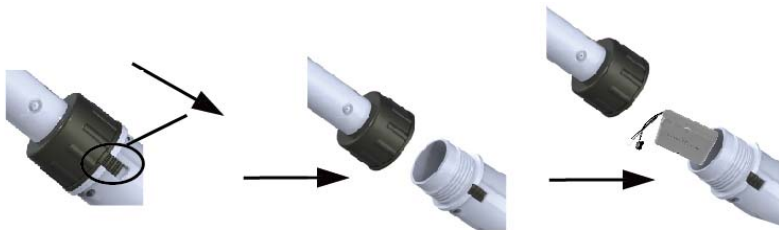

Pasos para cambiar la batería:

- Presione el cierre pequeño para soltar el tapón enroscado al cuerpo como muestra la ilustración.
- Haga girar el cuerpo trasero en sentido contrario a las agujas del reloj y retire la parte trasera.
- Ahí se encuentra la batería triangular, retírela.
- Utilice la batería original del fabricante, instálela correctamente y gire con firmeza. Preste atención a la atención.

- Revise la parte trasera del cuerpo tras verificar que la batería está instalada de la forma adecuada (compruebe que la limpiadora funciona correctamente).
- Vuelva a colocar el cierre trasero pulsando y cerciórese de que el tapón está adecuadamente apretado.
- Ahora puede utilizar el aspirador eléctrico siguiendo las instrucciones de uso del mismo.

Problemas y soluciones

Problema	Posible causa	Soluciones
La limpiadora no aspira los desechos.	Batería baja	Recargar la batería Tiempo normal de uso de la batería una vez cargada por completo: 45-60 min.
	El rotor está bloqueado	Retire la tensión del aparato y compruebe visualmente el espacio en el aspirador para ver si está bloqueado el rotor. Con su mano, puede hacer girar los dos círculos del rotor y hacerlo más flexible. ADVERTENCIA: compruebe que la limpiadora está bien apagada cuando vaya a efectuar el mantenimiento.
	El rotor está roto	Póngase en contacto con su distribuidor para sustituirlo.
	El/los filtro(s) está(n) lleno(s)	Limpie los dos filtros.
Los desechos salen del filtro	La bolsa del filtro está dañada.	Sustituya la bolsa.
La empuñadura / el mango para el mástil no cierra correctamente en el conjunto.	Los cierres laterales están rotos.	Sustituya los cierres laterales.
La limpiadora no recarga.	La batería está defectuosa.	Póngase en contacto con su distribuidor para cambiar la batería. Advertencia: Cuando sustituya la batería póngase en contacto con su distribuidor local para comprar una batería de litio original para no dañar el aparato.
	El cargador no funciona	Póngase en contacto con su distribuidor para cambiar el cargador. Advertencia: El uso de un cargador erróneo puede dañar la batería o la limpiadora y anular la garantía.

¡PRECAUCIÓN!

¿Cómo se sabe si la batería está estropeada o si el impulsor está atascado?

1. El propulsor se obstruye repentina y rápidamente después del funcionamiento. Apague el botón y conecte el limpiador a la corriente eléctrica mediante el cargador. Si se enciende el LED verde quiere decir que la batería está estropeada (puede solucionarse consultando la parte sobre el recambio de baterías estropeadas); en cambio, si se ilumina el LED rojo, conecte el P1111 para comprobar si el impulsor gira o no. Si no lo hace, está atascado (puede consultar la solución en la parte sobre el arreglo de atascos en el impulsor).
2. Cuando termina la carga se enciende el piloto LED verde. Encienda el dispositivo, aunque si el impulsor no funciona, apáguelo.
 - a. Conecte el cargador y pulse el botón para comprobar si se oye el ruido del impulsor en funcionamiento. Si produce un sonido seco (kkkk) demuestra que hay un atasco en el impulsor (puede consultar la solución en la parte sobre el arreglo de atascos en el impulsor).
 - b. Conecte el cargador y pulse el botón para comprobar si funciona el impulsor con normalidad. Apague el botón y, si está encendido el piloto verde, extraiga el cargador del limpiador eléctrico P1111. Vuelva a encenderlo. En caso de que el impulsor siga sin funcionar, es una muestra de que la batería está estropeada.
 - c. Por medio de un voltímetro verifique si la batería está estropeada o si el impulsor está obstruido. En primer lugar, cargue la batería durante más de 10 minutos. Extraiga la batería del limpiador eléctrico P1111 y mida su voltaje. Si es 0, la batería no funciona correctamente; si no es 0, muestra que el impulsor está atascado.
3. Gire directamente el impulsor hasta que se pueda mover con facilidad (consulte la solución en la parte sobre el arreglo de atascos en el impulsor) y cargue completamente la batería. Si esta se encuentra estropeada, el impulsor no gira.

FR

Nettoyeur électrique rechargeable

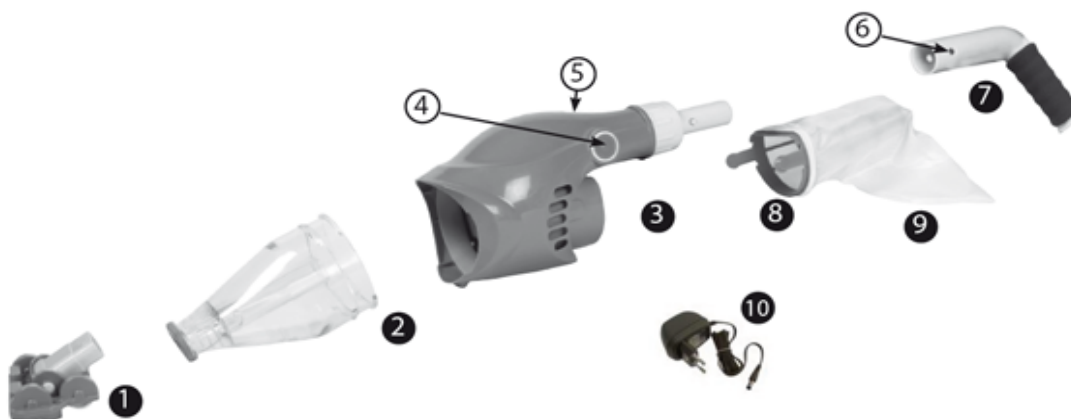

- | | |
|---------------------------------------|------------------------------|
| 1. Tête pivotante | 6. Connecteur poignée/manche |
| 2. Couvercle transparent avant | 7. Poignée |
| 3. Corps du nettoyeur | 8. Filtre arrière-panier |
| 4. Bouton on/off | 9. Filtre arrière-sac |
| 5. Bouchon et connexion pour chargeur | 10. Chargeur |

Visuels non contractuels. Suggestion d'installation.

- Avant d'installer ce produit, lire et suivre tous les avertissements et instructions accompagnant ce produit.
- Ne pas suivre les avertissements et instructions de sécurité peut entraîner des blessures, des décès ou des dommages matériels.
- A lire attentivement et à conserver pour toute consultation ultérieure.

Avertissements de sécurité

- Cet aspirateur n'est pas destiné à être utilisé par des personnes ayant des capacités physiques, sensorielles ou mentales réduites ou manque d'expérience et de connaissances, à moins qu'ils aient été ou instruits concernant l'utilisation de l'appareil par une personne responsable de leur sécurité.
- Ceci n'est pas un jouet. Les enfants doivent être surveillés pour s'assurer qu'ils ne jouent pas avec cet appareil et ses accessoires. Ne jamais laisser les enfants utiliser ce produit. Gardez cet aspirateur et ses accessoires hors de portée des enfants.
- Veillez à ce que l'aspirateur soit complètement immergé dans l'eau avant l'opération. NE PAS utiliser l'appareil en dehors de l'eau. Cela pourrait endommager le système/moteur et annulerait la garantie.
- Profondeur maximum d'usage en eau : 3 mètres
- Température d'usage de l'appareil : 4°C à 36°C

- NE PAS utiliser l'appareil si vous avez détecté un dommage.
- Il est nécessaire de changer des pièces ou assemblages aussi rapidement que possible s'ils sont endommagés. Utilisez uniquement les pièces certifiées par le fabricant ou le distributeur.
- Détacher le nettoyeur du chargeur et s'assurer que le nettoyeur est éteint avant son usage.
- Ne pas utiliser ce nettoyeur s'il y a des personnes/animaux de compagnie, dans l'eau.
- Risque de danger d'aspiration. Ce nettoyeur génère une aspiration. Eviter que les cheveux, le corps ou toutes les pièces détachées de vos vêtements, puissent entrer en contact avec l'orifice d'aspiration de l'aspirateur en marche.
- Ne jamais insérer des parties du corps, des vêtements ou autres objets dans les ouvertures et les pièces mobiles de l'aspirateur.
- NE PAS utiliser cet aspirateur pour ramasser des substances toxiques, inflammables ou des combustibles liquides comme l'essence, ou fonctionner en présence de vapeurs explosives ou inflammables.
- N'essayez jamais de quelque façon que ce soit, de démonter et remplacer l'hélice ou le moteur par vos propres moyens.
- Cet aspirateur est conçu pour un usage sous l'eau uniquement et NON pour un usage comme aspirateur polyvalent.
- N'essayez pas de l'utiliser pour nettoyer autre chose que votre piscine / spa.
- Utilisez les accessoires d'origine livrés avec ce produit.
- Il n'est pas recommandé d'utiliser ce nettoyeur avec un autre appareil en même temps.
- Evitez d'aspirer des objets pointus avec ce produit. Ils pourraient endommager le nettoyeur et le filtre.
- Soyez très prudent lorsque vous nettoyez les marches de l'escalier de la piscine.
- Recharger le nettoyeur à l'intérieur dans un endroit propre et sec, avec une bonne ventilation.
- Si l'aspirateur ne doit pas être utilisé pendant une longue période, déconnectez-le du chargeur, utilisez un linge sec pour nettoyer et sécher l'aspirateur et les accessoires. Rangez-les dans un endroit bien ventilé, loin de la lumière du soleil, des enfants, de la chaleur, de sources d'inflammation et de produits chimiques. Ne jamais laisser l'appareil branché pendant un stockage à long terme. Recharger l'appareil tous les trois mois.
- Si vous n'utilisez pas la partie du corps transparent vous devriez l'enlever de l'aspirateur électrique.
- Les mises en garde et précautions ci-dessus, ne peuvent contempler toutes les possibilités de risques et / ou de blessures graves. Les propriétaires de piscine et de spas doivent toujours exercer une prudence intense et avoir du bon sens lors de l'usage de l'aspirateur.

Chargeur

Pour usage en intérieur seulement. Le chargeur ne doit pas être utilisé en plein air et ne pas être exposé à la pluie, humidité, à n'importe quel liquide ou à la chaleur.

- Garder le chargeur hors de portée des enfants.
- Ne jamais utiliser le chargeur si un dommage est détecté.
- NE pas manipuler le chargeur avec les mains mouillées.
- NE pas manipuler l'aspirateur, le chargeur en charge avec les mains mouillées et sans chaussures.
- Débranchez le chargeur du courant électrique quand il n'est pas en service.
- Si le cordon d'alimentation est endommagé, il doit être remplacé par le fabricant ou son agent de maintenance ou toute autre personne qualifiée afin d'éviter tout danger.
- S'assurer que le nettoyeur et le chargeur soient complètement secs avant de recharger l'appareil.

MISE EN ROUTE

Mise en place pour la recharge de la batterie



On peut aussi utiliser une pièce de monnaie pour dévisser/visser le bouchon comme montrer sur le schéma.

- Ouvrez le bouchon du connecteur pour le chargeur et retirer-le.
Remarque : il y a une corde reliant le couvercle et le corps de l'aspirateur. S'il vous plaît, merci de ne pas tirer fortement sur celle-ci sinon la corde se cassera.
- Placer le chargeur sur la prise de courant adaptée, le voyant vert va s'allumer.
- Connecter le chargeur avec le connecteur du nettoyeur.
- Le voyant rouge va s'allumer et le voyant vert va s'éteindre.
- Il faut environ 3 heures pour que la batterie soit complètement chargée.
- Retirer le chargeur de la prise et le chargeur de l'orifice de chargement de l'aspirateur électrique.
- Visser le couvercle dans le sens des aiguilles d'une montre, serrer jusqu'à la boucle afin de garantir qu'il n'y aura pas de fuite.
Remarque : Lorsque vous visserez le couvercle, vous devriez mettre votre main à l'intérieur du corps afin que la corde soit coincée dans le bouchon qui se visse sur le corps.
- Maintenant, vous pouvez commencer à utiliser votre nettoyeur électrique.

Remarque : Lorsque la charge est terminée, n'oubliez pas de vérifier que le couvercle qui protège le connecteur de charge est bien revissé comme sur la position de la photo B afin de garantir qu'il n'y aura pas de fuite. Et seulement ensuite, vous pourrez commencer à utiliser l'aspirateur électrique.

La charge doit être faite à l'intérieur, dans un endroit bien aéré, loin de la lumière du soleil, d'enfants, de chaleur et de sources d'allumage.

Ne jamais utiliser le chargeur si un dommage a été détecté.

Utiliser le chargeur original, fourni uniquement.

Assurez-vous que l'aspirateur et le chargeur sont propres et secs avant de le monter.

ATTENTION : bien mettre le couvercle du connecteur de chargeur en place, une fois la charge effectuée. Mettre le nettoyeur en eau sans avoir remis correctement le couvercle du connecteur de charge annulera la garantie. Il faut impérativement faire une première charge de 3 heures avant le premier usage.

Après une charge complète, le nettoyeur fonctionnera normalement entre 45 et 60 minutes.

MONTAGE POUR LE FONCTIONNEMENT

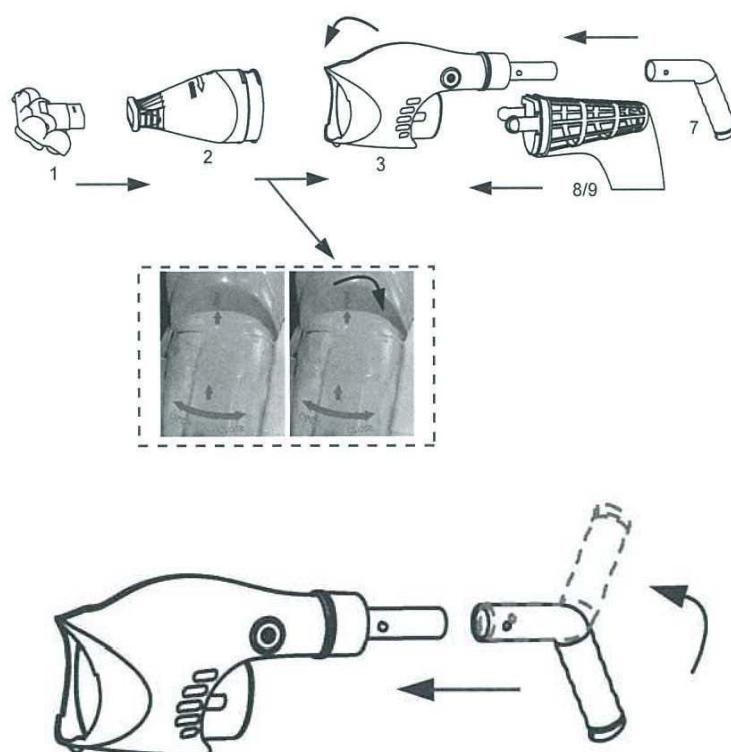

La flèche sur le couvercle transparent avant doit être alignée sur la flèche du corps de l'appareil. Il faut ensuite effectuer une rotation à 90° pour ouvrir ou fermer. Il faut bien positionner au fond le couvercle transparent sur l'intérieur du corps de l'appareil.

Assemblage de la poignée
Insérer la poignée comme indiqué ci-dessous en la positionnant sur le connecteur du

compartiment arrière. Positionner la poignée, selon vos besoins, afin de nettoyer le fond ou les parois de la piscine ou du spa. Insérer la poignée sur le

nettoyeur comme indiqué en enfonçant les clips latéraux et en avançant la poignée sur le connecteur jusqu'au blocage de la poignée sur le connecteur. Pour retirer la poignée, enfoncer les clips latéraux et retirer vers l'arrière de la poignée.

ASSEMBLAGE SUR UN MANCHE TELESCOPIQUE (NON INCLUS)

Enfoncer un des clips latéraux du connecteur de l'appareil et insérer la fin du manche télescopique jusqu'à ce que les clips se fixent dans les trous du manche télescopique.

Pour enlever le manche télescopique, enfoncer les 2 clips latéraux afin de libérer le manche et le retirer vers l'arrière.

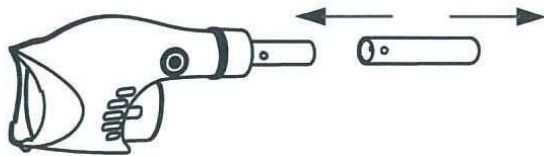

Assemblage de la tête pivotant

Insérer directement la tête pivotante directement dans la base du couvercle transparent.

Afin d'obtenir une meilleure aspiration, veuillez utiliser le nettoyeur comme ci-dessous:

- Insérer la tête pivotante afin d'aspirer les petits cailloux et les feuilles comme sur le schéma A.
- Il n'est pas nécessaire de mettre la tête pivotante pour aspirer les pierres et autres grands débris comme sur le schéma B.

Les brosses de la tête pivotante peuvent s'enlever en les retirant directement de la tête.

Pour les piscines en liner et fibres de verre, il est recommandé de garder les brosses sur la tête pivotante afin d'éviter d'endommager le revêtement de la piscine.

Nettoyage de l'aspirateur après usage

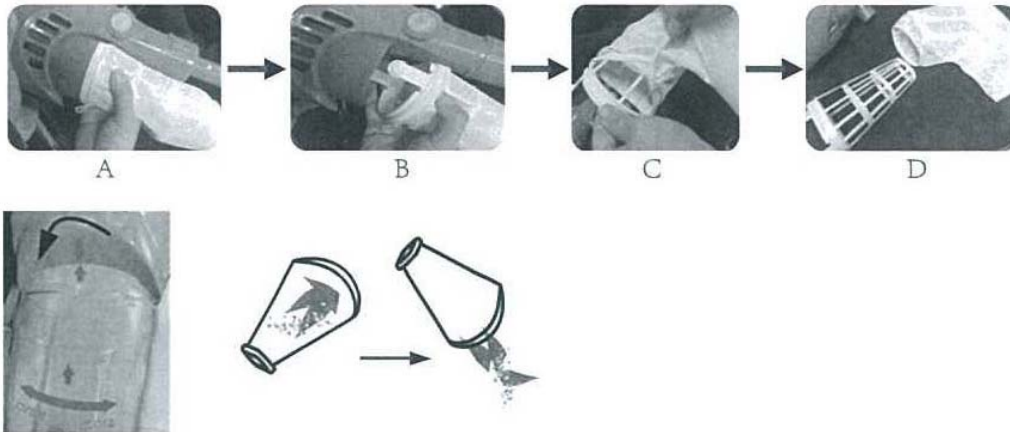

Retirer le couvercle avant transparent (en suivant la direction OPEN-CLOSE, tourner vers OPEN à 90°), retirer les débris et le laver.

Retirer le filtre arrière, et retirer le sac du filtre arrière, retirer les impuretés et nettoyer le sac filtrant.

Vérifier s'il y a des impuretés au niveau de l'hélice et le nettoyer s'il y en a.

Les étapes de nettoyage du sac-filtre arrière :

- Retirer le sac filtrant et le panier-filtre de l'arrière du nettoyeur.
- Détacher le sac filtrant du panier-filtre.
- Nettoyer le sac filtrant et le panier-filtre.

Fonctionnement

ATTENTION: Ne pas utiliser le nettoyeur si vous avez détecté un dommage.

La pollution de liquide pourrait se produire en raison de la fuite des lubrifiants. Ne pas utiliser le nettoyeur s'il y a des baigneurs ou des animaux dans l'eau de la piscine.

Bien vérifier que le nettoyeur soit bien complètement immergé avant de l'allumer. NE JAMAIS utiliser le nettoyeur hors de l'eau, cela provoquerait des dommages au niveau des joints et du moteur et annulerait la garantie.

Températures d'eau maximum pour l'usage du nettoyeur : 4°C (39,2°F) - 36°C (96,8°F)

- N'utilisez pas l'aspirateur sans chaussette-filtre intact et le filtre arrière panier en place. En utilisant votre aspirateur sans chaussette filtre intact et le filtre arrière panier en place annulera votre garantie.
- Risque de danger d'aspiration. Ce nettoyeur génère un phénomène d'aspiration.
- **ATTENTION:** Ne pas utiliser le nettoyeur si vous avez détecté un dommage. La pollution de liquide pourrait se produire en raison de la fuite des lubrifiants. Ne pas utiliser le nettoyeur s'il y a des baigneurs ou des animaux dans l'eau de la piscine.
- Ne jamais insérer des parties du corps, des vêtements ou autres objets dans les ouvertures et les pièces mobiles.

- Ne pas utiliser cet aspirateur pour ramasser des substances toxiques, inflammables ou combustibles liquides comme l'essence, ou fonctionner en présence de vapeurs explosives ou inflammables. que les cheveux, le corps ou toutes les pièces détachées de vos vêtements, entrent en contact avec l'orifice d'aspiration de l'aspirateur en marche.
- Utilisez les accessoires d'origine livrés avec ce produit.
- Ne pas utiliser ce nettoyeur immédiatement après un traitement choc en piscine. Il est recommandé de laisser l'eau de la piscine circuler pendant au moins 24-48 heures.
- Merci de ne pas utiliser ce nettoyeur avec un autre appareil en même temps.
- Ne pas laisser l'appareil dans l'eau lorsqu'il n'est pas en usage ou si la batterie est faible, car des fuites d'eau pourraient survenir.
- La partie transparente d'aspiration doit être bien installée avant la mise sous tension de l'aspirateur électrique (la partie d'aspiration transparente avant, a un bouton avec le système de protection pour éviter que l'hélice ne rentre en contact avec vos mains).

RECYCLAGE DE LA BATTERIE

La batterie du nettoyeur électrique de piscine est une batterie au lithium qui doit être recyclée, selon les normes existantes. Contacter les autorités locales pour plus d'informations.

MISE EN GARDE

- Ne jamais tenter de démonter une batterie au lithium.
- Retirer tous les objets personnels tels que les bagues, les bracelets, les colliers et les montres quand vous déconnecterez le câble reliant la batterie au nettoyeur.
- Une batterie peut provoquer un court circuit assez important, pouvant dissoudre une bague (ou tout autre élément en métal) causant de graves brûlures.
- Porter une protection oculaire complète avec des gants et vêtements de protection lorsque vous retirez la batterie.
- Prendre soin de ne pas toucher les fils ensemble ou leur permettre d'être en contact avec des éléments métalliques, susceptibles de provoquer des étincelles et/ou un court-circuit avec la batterie.
- Ne jamais brûler ou permettre une étincelle ou une flamme à proximité de l'aspirateur. La batterie peut générer des gaz qui pourraient éventuellement s'enflammer.
- Ne pas exposer au feu ou à une chaleur intense, car cela peut entraîner une explosion.
- Si une batterie fuit, éviter tout contact avec l'acide répandu et mettre la batterie endommagée dans un sac plastique.
- Si l'acide entre en contact avec la peau et les vêtements, se laver immédiatement et abondamment avec de l'eau et du savon.

- Si l'acide entre en contact avec les yeux, rincer immédiatement les yeux à l'eau fraîche pendant au moins 15 minutes. Consulter immédiatement un médecin.

COMMENT ENLEVER LA BATTERIE

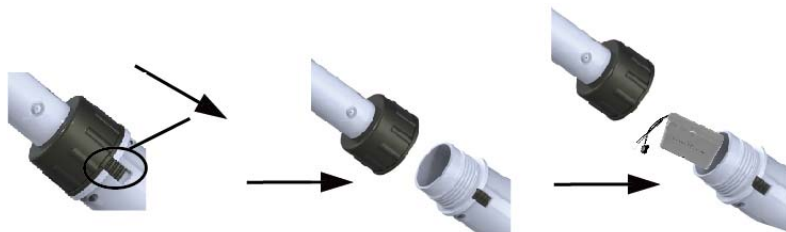

Les étapes du changement de batterie :

- Appuyer sur le petit clip afin de libérer le bouchon vissant du corps comme montré sur le schéma.
- Faire pivoter le corps arrière dans le sens contraire des aiguilles d'un montre et retirer la partie arrière.
- Vous y trouverez la batterie triangulaire, retirer-la.
- Utiliser la batterie d'origine du fabricant et installer la batterie à juste titre et tournez fermement. Faites attention à l'installation.
- Revisser la partie arrière sur le corps après avoir vérifié que la batterie est installé correctement (vérifier que le nettoyeur fonctionne correctement).
- Repositionner le clip arrière en cliquant confirmant que le bouchon est correctement serré.
- Maintenant, vous pouvez utiliser votre aspirateur électrique en suivant les instructions d'utilisation de l'aspirateur électrique.

En cas de problème

Problème	Cause possible	Solutions
Le nettoyeur n'aspire pas les débris	Batterie faible	Recharger la batterie. Temps d'usage normale de la batterie une fois complètement chargée : 45-60 min.
	Le rotor est bloqué	Mettre hors tension l'appareil et vérifier visuellement l'espace au milieu de l'aspirateur pour voir si le rotor est bloqué. Vous pouvez utiliser votre main pour faire tourner les 2 cercles du rotor et le rendre plus souple. MISE EN GARDE : vérifier que le nettoyeur est bien éteint lors de l'entretien de l'appareil.
	Le rotor est cassé	Contactez votre revendeur pour remplacer le rotor

	Le(s) filtre(s) sont pleins(s)	Nettoyer les 2 filtres.
Des débris s'échappent du filtre	Le sac du filtre est endommagé.	Remplacer le sac.
Poignée / connecteur pour manche ne ferme pas correctement à l'assemblage	Les clips latéraux sont cassés	Remplacer des clips latéraux
Le nettoyeur ne se recharge pas	La batterie est défectueuse	Contactez votre revendeur pour changer la batterie. Mise en garde : Quand vous remplacez la batterie, contactez votre revendeur local afin d'acheter la batterie originale au lithium afin de ne pas endommager l'appareil.
	Le chargeur ne fonctionne pas	Contactez votre revendeur pour changer le chargeur. Mise en garde : utiliser un chargeur erroné peut endommager la batterie ou le nettoyeur et annuler la garantie.

ATTENTION !

Comment savoir si la batterie est endommagée ou bien si le dispositif d'entraînement est bloqué ?

1. Le propulseur reste soudainement et rapidement bloqué après le fonctionnement. Éteignez le bouton et connectez le nettoyeur au courant électrique avec le chargeur. Si le témoin vert s'allume cela indique que la batterie est endommagée (pour résoudre ce problème, consultez la section consacrée au rechange des batteries endommagées). Cependant, si le témoin rouge s'allume, connectez le P1111 afin de vérifier si le dispositif d'entraînement tourne ou pas. S'il ne tourne pas, il est bloqué (consultez la section concernant la correction des obstructions dans le dispositif d'entraînement).
2. Une fois la charge terminée, le témoin vert s'allume. Allumez le dispositif. Si le dispositif d'entraînement ne fonctionne pas, éteignez-le.
 - a. Connectez le chargeur et appuyez sur le bouton pour vérifier si vous entendez le bruit du dispositif d'entraînement en marche. Si un son sec se produit (kkkk), cela indique qu'il existe une obstruction dans le dispositif d'entraînement (consultez la solution dans la section consacrée aux réparations des obstructions dans le dispositif d'entraînement).

- b. Connectez le chargeur et appuyez sur le bouton pour vérifier si le dispositif d'entraînement fonctionne correctement. Éteignez ensuite le bouton. Si le témoin vert est allumé, retirez le chargeur du nettoyeur électrique P1111. Allumez-le à nouveau. Si le dispositif d'entraînement ne fonctionne toujours pas, cela indique que la batterie est effectivement endommagée.
 - c. Avec un voltmètre, vérifiez si la batterie est endommagée ou bien si le dispositif d'entraînement est bloqué. Chargez tout d'abord la batterie pendant plus de 10 minutes. Retirez la batterie du nettoyeur électrique P1111 et mesurez son voltage. S'il équivaut à 0, la batterie ne fonctionne pas correctement ; s'il est différent de 0, cela indique que le dispositif d'entraînement est bloqué.
3. Tournez directement le dispositif d'entraînement jusqu'à pouvoir le déplacer facilement (consultez la solution dans la section consacrée à la réparation des obstructions dans le dispositif d'entraînement) et chargez complètement la batterie. Si elle est endommagée, le dispositif d'entraînement ne tournera pas.

DE
Akku-Sauger

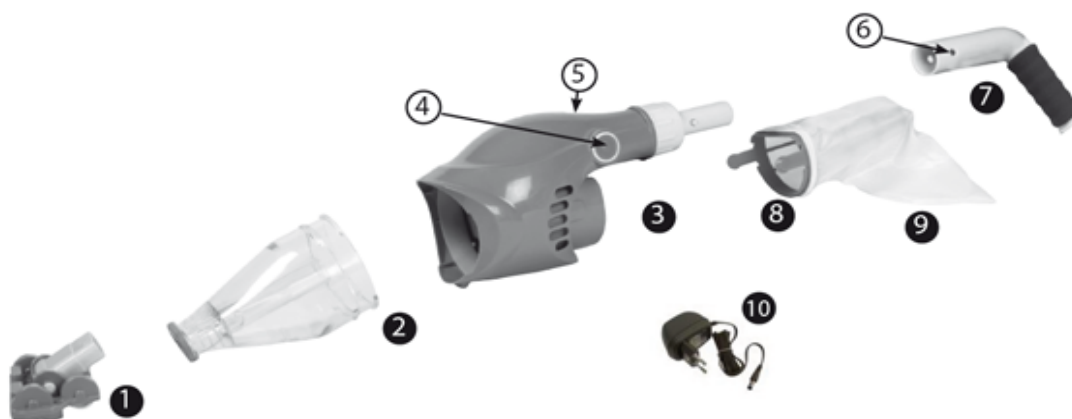

- | | |
|---|--------------------------------|
| 1. Schwenkkopf | 6. Anschlussstück Griff/Schaft |
| 2. Frontabdeckung transparent | 7. Griff |
| 3. Saugergehäuse | 8. Filteraufnahme hinten |
| 4. Schalter Ein/Aus | 9. Filterbeutel hinten |
| 5. Kappe und Anschluss für
Ladegerät | 10. Ladegerät |

Unverbindliche Abbildungen. Montagevorschlag.

- Bitte lesen Sie vor Nutzung des Geräts die beiliegende Anleitung sorgfältig durch und befolgen Sie deren Hinweise und Warnungen. Bei Nichteinhalten der Warnungen und Sicherheitshinweise besteht Gefahr an Leib und Leben sowie die Möglichkeit von Schäden am Gerät.
- Lesen Sie dieses Dokument aufmerksam durch und bewahren Sie es für den künftigen Gebrauch auf.

Sicherheitshinweise

- Der Sauger ist nicht für den Gebrauch durch körperlich, sensorisch oder geistig behinderte Personen bzw. im Umgang damit unerfahrene oder unkundige Personen ausgelegt und sollte von diesen nur nach einschlägiger Anleitung durch eine für ihre Sicherheit verantwortliche Person verwendet werden.
- Das Gerät ist kein Spielzeug. Achten Sie darauf, dass Kinder nicht mit dem Gerät und dessen Zubehör spielen oder das Gerät benutzen. Bewahren Sie den Sauger und dessen Zubehör für Kinder unzugänglich auf.
- Achten Sie vor der Inbetriebnahme darauf, dass sich der Sauger vollständig unter Wasser befindet. Verwenden Sie das Gerät stets nur **im** Wasser, da ansonsten Schäden an Anlage oder Motor entstehen könnten und die Garantie ungültig würde.
- Maximale Einsatztiefe im Wasser: 3 m
- Betriebstemperatur des Geräts: 4 °C bis 36 °C

- Sollten Sie Schäden feststellen, das Gerät nicht verwenden.
- Beschädigte Teile oder Baugruppen sollten so schnell wie möglich ausgetauscht werden. Verwenden Sie dafür nur vom Hersteller bzw. Fachhändler zertifizierte Ersatzteile.
- Trennen Sie den Sauger vom Ladegerät und vergewissern Sie sich vor seinem Gebrauch, dass er ausgeschaltet ist.
- Verwenden Sie den Sauger nicht, wenn sich Menschen oder Tiere im Wasser befinden.
- Vorsicht Einsaugefahr! Der Sauger erzeugt Ansaugkräfte. Achten Sie daher darauf, dass Haar, Körper oder lose Kleidung nicht in die Nähe der Ansaugöffnung des laufenden Geräts kommen.
- Stecken Sie keine Köperteile, Kleidungsstücke oder sonstigen Gegenstände in die Öffnungen oder beweglichen Teile des Saugers.
- Verwenden Sie den Sauger nicht zur Aufnahme toxischer oder entzündlicher Stoffe bzw. flüssiger Brennstoffe wie Benzin und schalten Sie ihn nicht in der Nähe explosiver oder brennbarer Dämpfe ein.
- Der eigenständige Ausbau oder Austausch von Rotor oder Motor ist unzulässig. Dies gilt für alle Vorgehensweisen.
- Der Sauger ist nicht als Mehrzweckreiniger ausgelegt und darf nur unter Wasser eingesetzt werden.
- Verwenden Sie den Sauger ausschließlich zur Reinigung Ihres Pools/Whirlpools.
- Verwenden Sie das mitgelieferte Originalzubehör.
- Der Einsatz des Saugers gleichzeitig mit anderen Geräten wird nicht empfohlen.
- Vermeiden Sie das Einsaugen von spitzen Gegenständen in das Gerät, da diese Sauger und Filter beschädigen könnten.
- Vorsicht bei der Reinigung der Poolleiterstufen.
- Laden Sie den Sauger an einem sauberen, trockenen und gut gelüfteten Ort in Innenräumen auf.
- Soll der Sauger für einen längeren Zeitraum nicht genutzt werden, trennen Sie ihn vom Ladegerät. Reiben Sie Sauger und Zubehör mit einem trockenen Tuch ab und bewahren Sie diese für Kinder unzugänglich an einem gut gelüfteten Ort fern von Sonneneinstrahlung, Hitzequellen, Zündquellen und Chemikalien auf. Lassen Sie das Gerät bei längerer Aufbewahrung nicht angeschlossen und laden Sie es alle drei Monate auf.
- Falls Sie den transparenten Teil des Gehäuses nicht nutzen, nehmen Sie ihn vom Gerät ab.
- Durch die hier genannten Hinweise und Vorsichtsmaßnahmen können nicht alle Gefahrensituationen oder möglichen schweren Verletzungen abgedeckt werden. Pool- oder Whirlpoolbesitzer sollten bei der Nutzung des Saugers daher höchste Vorsicht walten lassen und mit gesundem Menschenverstand vorgehen.

Ladegerät

Einsatz ausschließlich in Innenräumen. Verwenden Sie das Ladegerät nicht im Freien, im Regen, in feuchter Umgebung und in der Nähe von Flüssigkeiten oder Hitze.

- Lassen Sie das Ladegerät nicht in die Hände von Kindern gelangen.
- Sollten Sie Schäden feststellen, das Ladegerät nicht verwenden.
- Das Ladegerät nicht mit feuchten Händen berühren.
- Sauger und ladendes Ladegerät nicht mit feuchten Händen oder ohne Schuhe berühren.
- Bei Nichtgebrauch das Ladegerät vom Spannungsnetz trennen.
- Um jegliches Risiko zu vermeiden, ist ein beschädigtes Spannungskabel stets vom Hersteller, dessen Kundendienst oder einem Fachmann auszuwechseln.
- Stellen Sie vor dem Aufladen sicher, dass Sauger und Ladegerät vollkommen trocken sind.

INBETRIEBNAHME

Aufladeposition des Akkus

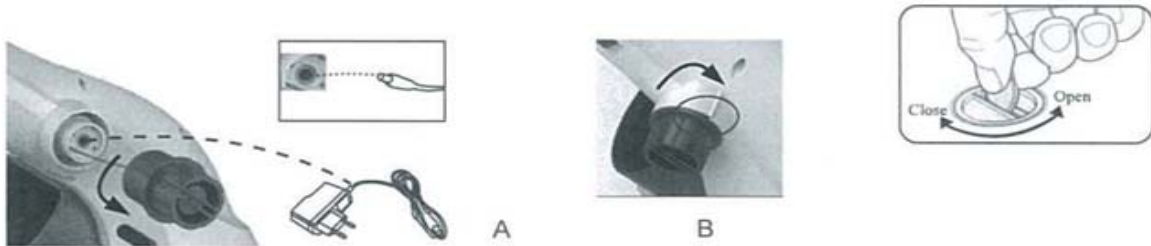

Die Abdeckung lässt sich auch mithilfe einer Münze auf- und zuschrauben (siehe Zeichnung).

- Öffnen Sie die Kappe am Ladegerätanschluss und nehmen Sie sie ab. Hinweis: Die Kappe ist durch eine Schnur mit dem Gehäuse verbunden. Ziehen Sie nicht zu fest daran, da sie sonst abreißt.
- Schließen Sie das Ladegerät an die entsprechende Steckdose an. Nun leuchtet die grüne Kontrollleuchte auf.
- Schließen Sie das Ladegerät an die Anschlussöffnung am Sauger an.
- Nun leuchtet die rote Kontrollleuchte auf, die grüne erlischt.
- Ein vollständiges Aufladen des Akkus erfolgt in etwa 3 Stunden.
- Trennen Sie das Ladegerät von der Steckdose und von der Ladeöffnung des Akku-Saugers.
- Schrauben Sie die Kappe im Uhrzeigersinn wieder zu und ziehen Sie sie bis zum Anschlag an, um sicherzustellen, dass kein Wasser eintreten kann. Hinweis: Greifen Sie beim Zuschrauben der Kappe mit der Hand in das Saugergehäuse, damit die Schnur in der zu verschraubenden Kappe platziert wird.
- Der Akku-Sauger ist nun einsatzbereit.

Hinweis: Vergewissern Sie sich nach beendetem Ladevorgang, dass die Schutzkappe der Ladeöffnung gut verschraubt ist (siehe Abbildung B), so dass kein Wasser eintreten kann. Danach ist der Akku-Sauger einsatzbereit.

Das Aufladen muss für Kinder unzugänglich an einem gut gelüfteten Ort fern von Sonneneinstrahlung, Hitzequellen und Zündquellen erfolgen.

Sollten Sie Schäden feststellen, das Ladegerät nicht verwenden.

Nur das mitgelieferte Original-Ladegerät verwenden.

Stellen Sie vor dem Zusammenbau sicher, dass Sauger und Ladegerät sauber und trocken sind.

ACHTUNG: Falls der Sauger unter Wasser getaucht wird, ohne dass die Kappe des Ladeanschlusses ordnungsgemäß angebracht wurde, erlischt die Garantie.

Vor dem ersten Gebrauch muss das Gerät unbedingt 3 Stunden lang geladen werden.

Eine vollständige Aufladung des Saugers sorgt in der Regel für 45 - 60 Minuten Betriebsdauer.

MONTAGE FÜR DEN BETRIEB

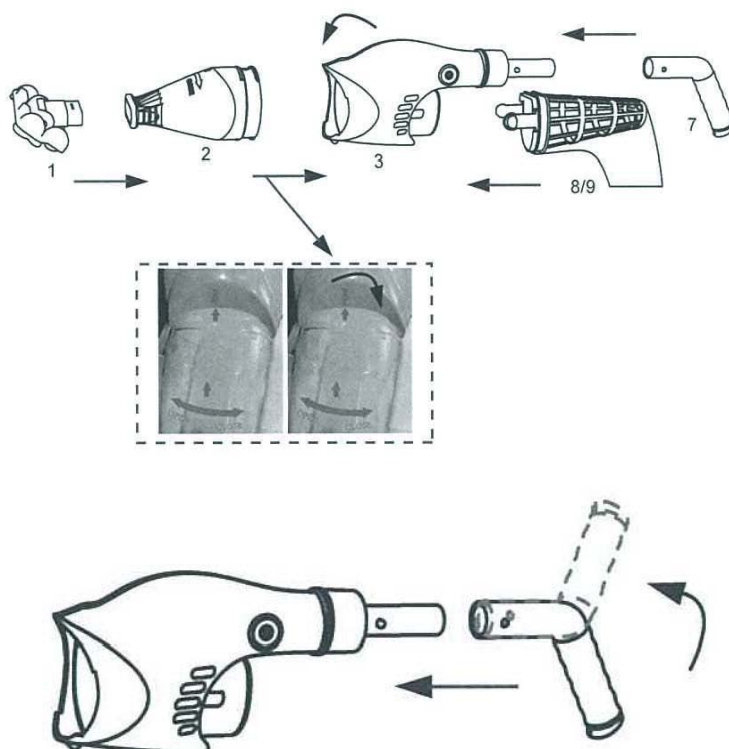

Der Pfeil der transparenten Vorderabdeckung muss auf gleicher Höhe mit dem Pfeil des Gerätegehäuses sein. Danach zum Öffnen oder Schließen um 90° drehen. Die transparente Abdeckung muss unbedingt richtig hinten anliegend im Gerätegehäuse sitzen.

Montage des Griffs: Schieben Sie den Griff wie nachfolgend abgebildet über das

Anschlussstück des hinteren Fachs. Bringen Sie den Griff je nach Reinigungsbedarf von Boden oder Wänden des Pools/Whirlpools in die geeignete Stellung. -Stecken Sie den Griff wie abgebildet auf den Sauger. Drücken Sie dabei die seitlichen Verriegelungen ein und schieben Sie den Griff soweit auf das Anschlussstück bis er einrastet.

Zum Entfernen des Griffs drücken Sie die seitlichen Verriegelungen ein und ziehen den Griff nach hinten ab.

MONTAGE AUF TELESKOPSTAB (NICHT IM LIEFERUMFANG ENTHALTEN)

Drücken Sie eine der seitlichen Verriegelungen des Geräteanschlussstücks ein und führen Sie das Ende des Teleskopstabs soweit ein, bis die Verriegelungen in den entsprechenden Öffnungen einrasten.

Zur Entfernung der Teleskopstange lösen Sie diese durch Eindrücken der beiden seitlichen Verriegelungen und ziehen Sie sie nach hinten ab.

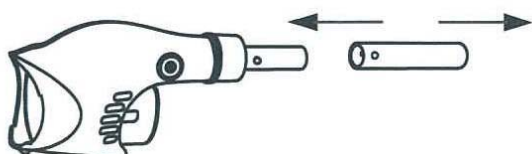

Montage des Schwenkkopfes

Stecken Sie den Schwenkkopf direkt unten in die transparente Abdeckung ein.

Optimale Saugergebnisse erzielen Sie durch folgenden Einsatz des Saugers:

- Stecken Sie zum Einsaugen von kleinen Steinen und Blättern den Schwenkkopf auf (siehe Abbildung A)
- Zum Einsaugen großer Steine und Schmutzteile ist der Schwenkkopf nicht erforderlich (siehe Abbildung B)

Die Bürsten des Schwenkkopfes lassen sich direkt aus dem Kopf entnehmen.

Bei beschichteten Pools und Glasfaserbecken empfiehlt es sich, die Bürsten im Schwenkkopf zu lassen, um die Poolbeschichtung nicht zu beschädigen.

Reinigung des Saugers nach Gebrauch

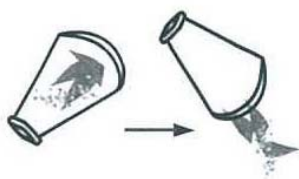
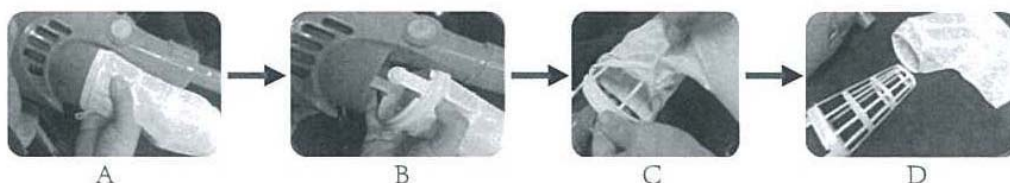

Die transparente Frontabdeckung abnehmen (diese dabei gemäß Beschriftung OPEN-CLOSE um 90° Richtung OPEN drehen), den Schmutz entfernen und die Abdeckung auswaschen.

Filter und Filterbeutel herausnehmen, Schmutz entfernen und Filterbeutel reinigen.

Den Rotor auf Schmutzrückstände überprüfen und gegebenenfalls reinigen.

Vorgehensweise zum Reinigen des hinteren Filterbeutels:

- Filterbeutel und -behälter aus dem hinteren Teil des Saugers entnehmen
- Filterbeutel vom Filterbehälter lösen
- Filterbeutel und -behälter reinigen

Betrieb

ACHTUNG: Sollten Sie Schäden feststellen, den Sauger nicht verwenden. Bei Undichtigkeit kann das Wasser durch austretende Schmiermittel verunreinigt werden. Verwenden Sie den Sauger nicht, wenn sich Menschen oder Tiere im Wasser befinden.

Achten Sie vor dem Einschalten darauf, dass sich der Sauger vollständig unter Wasser befindet. Verwenden Sie das Gerät stets nur **im** Wasser, da ansonsten Schäden an Dichtungen und Motor entstehen könnten und die Garantie ungültig würde.

Wassertemperaturbereich für den Einsatz des Saugers: 4 °C (39,2 °F) - 36 °C (96,8 °F)

- Verwenden Sie den Sauger stets nur mit intaktem Filtersack und dem ordnungsgemäß eingesetzten hinteren Filterbehälter. Bei Verwendung des Saugers ohne intakten Filtersack und ordnungsgemäß eingesetzten Filterbehälter erlischt die Garantie.
- Vorsicht Einsauggefahr! Der Sauger erzeugt Ansaugkräfte.
- **ACHTUNG:** Sollten Sie Schäden feststellen, das Gerät nicht verwenden. Bei Undichtigkeit kann das Wasser durch austretende Schmiermittel verunreinigt werden. Verwenden Sie den Sauger nicht, wenn sich Menschen oder Tiere im Wasser befinden.
- Stecken Sie keine Köperteile, Kleidungsstücke oder sonstigen Gegenstände in die Öffnungen oder beweglichen Teile des Saugers.
- Verwenden Sie den Sauger nicht zur Aufnahme toxischer oder entzündlicher Stoffe bzw. flüssiger Brennstoffe wie Benzin und schalten Sie ihn nicht in der Nähe explosiver oder brennbarer Dämpfe ein. Achten Sie darauf, dass Haar, Körper oder lose Kleidung nicht in die Nähe der Ansaugöffnung des laufenden Geräts kommen.
- Verwenden Sie das mitgelieferte Originalzubehör.
- Setzen Sie den Sauger nicht unmittelbar nach einer Stoßbehandlung im Pool ein. Es empfiehlt sich, das Wasser mindestens 24-48 Stunden umlaufen zu lassen.
- Verwenden Sie den Sauger nicht gleichzeitig mit anderen Geräten.
- Lassen Sie das Gerät bei Nichtgebrauch oder schwachem Akku nicht im Wasser, da Undichtigkeiten auftreten könnten.
- Vor Inbetriebnahme des Akku-Saugers muss der transparente Teil des Geräts richtig eingesetzt werden (am transparenten vorderen Saugteil befindet

sich ein Sicherheitstaster, der einen Kontakt zwischen Rotor und Hand verhindert).

ENTSORGUNG DES AKKUS

Der Akku-Poolsauger besitzt einen Lithium- Akku, der gemäß den geltenden Vorschriften entsorgt werden muss. Für weitere Informationen wenden Sie sich an die örtlichen Behörden.

WARNHINWEISE

- Versuchen Sie nicht, den Lithium-Akku auseinanderzubauen.
- Legen Sie alle persönlichen Gegenstände wie Ringe, Armbänder, Halsketten und Uhren ab, bevor Sie das Kabel zwischen Akku und Sauger lösen.
- Der Akku kann einen starken Kurzschluss auslösen, bei dem Ringe oder andere Metallgegenstände schmelzen und schwere Verbrennungen hinterlassen könnten.
- Tragen Sie beim Ausbau des Akkus einen vollständigen Augenschutz, Schutzhandschuhe und Schutzkleidung.
- Achten Sie darauf, den Kabelstrang nicht zu berühren und diesen nicht mit Metallteilen in Kontakt zu bringen, die Funken erzeugen und/oder Kurzschlüsse des Akkus auslösen könnten.
- Machen Sie in der Nähe des Saugers kein Feuer und sorgen Sie dafür, dass keine Funken oder Flammen auftreten. Der Akku entwickelt möglicherweise Gase, die sich letztendlich entzünden können.
- Bringen Sie den Akku nicht in die Nähe von Feuer und starker Hitze, dabei besteht Explosionsgefahr.
- Sollte der Akku undicht sein, vermeiden Sie den Kontakt mit der ausgetretenen Säure und stecken Sie den beschädigten Akku in einen Plastikbeutel.
- Sollte die Säure mit Haut oder Kleidung in Berührung kommen, waschen Sie diese sofort gründlich mit Wasser und Seife aus.
- Sollte die Säure mit den Augen in Berührung kommen, spülen Sie sie sofort mindestens 15 Minuten lang mit klarem Wasser aus und suchen Sie unverzüglich einen Arzt auf.

AUSBAUEN DES AKKUS



Vorgehensweise zum Auswechseln des Akkus:

- Drücken Sie auf die kleine Verriegelung, um die mit dem Gehäuse verschraubte Kappe zu lösen (siehe Abbildung).

- Drehen Sie das Gehäuse gegen den Uhrzeigersinn und nehmen Sie den hinteren Teil ab.
- Entfernen Sie den hier untergebrachten, dreieckigen Akku.
- Verwenden Sie einen Original-Akku des Herstellers. Setzen Sie ihn ein und drehen Sie fest zu. Achten Sie auf den richtigen Einbau.
- Stellen Sie sicher, dass der Akku richtig eingesetzt ist (vergewissern Sie sich, dass der Sauger einwandfrei funktioniert) und überprüfen Sie den hinteren Teil des Geräts.
- Schließen Sie durch Drücken die hintere Verriegelung und vergewissern Sie sich, dass die Kappe fest zugeschraubt ist.
- Folgen Sie nun der Gebrauchsanleitung zum Einsatz des Akku-Saugers.

Probleme und Abhilfen

Problem	Mögliche Ursache	Abhilfen
Der Sauger saugt keinen Schmutz auf.	Akku schwach	Akku laden. Normale Akkuladungszeit nach vollständiger Aufladung: 45-60 Min.
	Rotor blockiert	Spannung des Geräts unterbrechen und durch Sichtprüfung im Saugerbereich feststellen, ob der Rotor blockiert ist. Die beiden Kreise des Rotors lassen sich zwecks erhöhter Flexibilität mit der Hand drehen. ACHTUNG: Vergewissern Sie sich vor dem Wartungsvorgang, dass das Gerät sicher ausgeschaltet ist.
	Rotor defekt	Wenden Sie sich zwecks Austauschs an Ihren Fachhändler.
	Filter voll	Beide Filter reinigen.
Aus dem Filter tritt Schmutz aus.	Filterbeutel beschädigt	Beutel auswechseln.
Der Griff/Schaft für den Teleskopstab lässt sich nicht dicht mit dem Gerät verbinden.	Seitliche Verriegelungen defekt	Seitliche Verriegelungen auswechseln.
Der Sauger lässt sich nicht aufladen.	Akku defekt	Wenden Sie sich zwecks Austauschs des Akkus an Ihren Fachhändler. Hinweis: Wenden Sie sich beim Austausch des Akkus an Ihren örtlichen Fachhändler und erwerben Sie einen

		Original-Lithium-Akku, um das Gerät nicht zu beschädigen.
	Ladegerät funktioniert nicht	Wenden Sie sich zwecks Austauschs des Ladegeräts an Ihren Fachhändler. Hinweis: Bei Einsatz eines falschen Ladegeräts können Akku oder Sauger beschädigt werden und die Garantie erlöschen.

ÄCHTUNG!

Woran erkennt man, ob der Akku defekt oder der Antrieb blockiert ist?

1. Der Antrieb ist nach dem Betrieb plötzlich und rasch blockiert. Schalten Sie den Reiniger aus und schließen Sie ihn mit dem Ladegerät an das Stromnetz an. Wenn die grüne LED aufleuchtet, ist der Akku defekt (siehe dazu das Kapitel über den Austausch defekter Batterien). Leuchtet hingegen die rote LED auf, lässt sich durch Anschluss des P1111 feststellen, ob sich der Antrieb dreht oder nicht. Falls nicht, ist er festgefahren (siehe dazu das Kapitel über das Beheben eines blockierten Antriebs).
2. Nach abgeschlossenem Ladevorgang leuchtet die grüne LED auf. Schalten Sie das Gerät ein. Falls der Antrieb jedoch nicht funktioniert, schalten Sie es bitte wieder aus.
 - a. Schließen Sie das Ladegerät an und betätigen Sie die Taste, um zu überprüfen, ob das Geräusch des laufenden Antriebs zu hören ist. Ertönt dabei ein trockenes Geräusch ("k-k-k"), ist der Antrieb blockiert (siehe dazu die Vorgehensweise zur Behebung eines blockierten Antriebs im entsprechenden Kapitel).
 - b. Schließen Sie das Ladegerät an und betätigen Sie die Taste, um zu überprüfen, ob der Antrieb normal funktioniert. Wenn die grüne LED aufleuchtet, schalten Sie das Gerät aus und trennen Sie den elektrischen Reiniger P1111 vom Ladegerät. Schalten Sie ihn nun erneut ein. Falls der Antrieb immer noch nicht funktioniert, ist der Akku defekt.
 - c. Prüfen Sie mithilfe eines Spannungsmessgeräts, ob der Akku defekt oder der Antrieb blockiert ist. Laden Sie den Akku im ersten Fall für 10 Minuten auf. Entnehmen Sie den Akku aus dem elektrischen Reiniger P1111 und messen Sie dessen Spannung. Ist die Spannung gleich 0, funktioniert der Akku nicht richtig, bei einem höheren Spannungswert ist der Antrieb blockiert.
3. Drehen Sie den Antrieb direkt solange, bis er sich leicht bewegen lässt (siehe dazu die Vorgehensweise zur Behebung eines blockierten Antriebs im entsprechenden Kapitel) und laden Sie den Akku vollkommen auf. Ist der Akku defekt, dreht der Antrieb nicht.

IT

Aspiratore elettrico ricaricabile

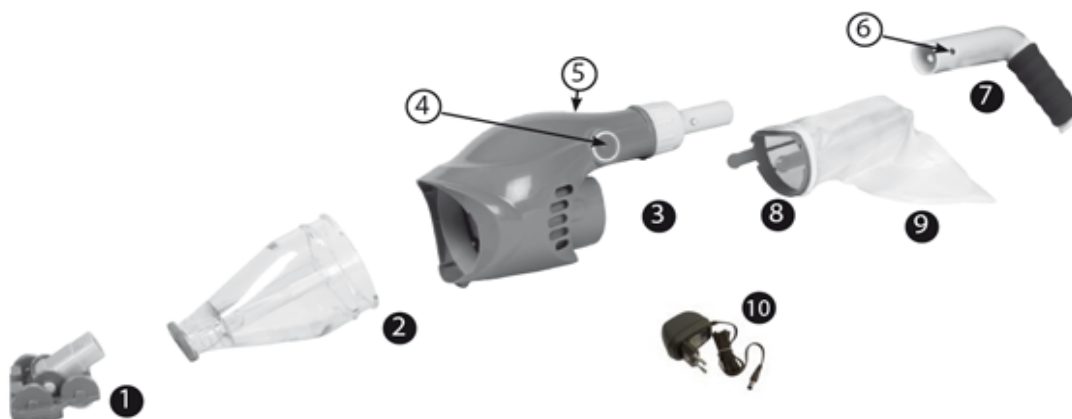

- | | |
|--|----------------------------------|
| 1. Testina girevole | 6. Connettore |
| 2. Copertura anteriore trasparente | impugnatura/manico |
| 3. Corpo della scopa elettrica | 7. Impugnatura |
| 4. Pulsante di accensione e spegnimento | 8. Filtro posteriore - serbatoio |
| 5. Chiusura e connettore per il caricatore | 9. Filtro posteriore - sacchetto |
| | 10. Caricatore |

Immagini non vincolanti al prodotto. Consigli per il montaggio.

- Prima di utilizzare questo prodotto leggere attentamente le avvertenze e le istruzioni fornite e seguire le indicazioni prescritte. La mancata osservanza delle avvertenze e delle istruzioni di sicurezza, può comportare danni materiali, lesioni personali e, nei casi più gravi, persino la morte.
- Leggere con la massima attenzione il presente documento e conservarlo per consultazioni future.

Avvertenze sulla sicurezza

- Questo aspiratore non è concepito per essere utilizzato da persone con disabilità fisiche, sensoriali o psichiche o da persone prive di esperienza nell'utilizzo di tale apparecchio, fatta eccezione nel caso in cui una persona responsabile della sicurezza abbia fornito le istruzioni necessarie all'utilizzo dell'apparecchio.
- Questo apparecchio non è un giocattolo. Vigilare affinché i bambini non giochino con l'apparecchio o con i suoi accessori. Non consentire ai bambini di utilizzare l'apparecchio. Mantenere l'aspiratore e i suoi accessori fuori dalla portata dei bambini.

- Assicurarsi che l'aspiratore sia immerso completamente in acqua prima di avviarlo. Non utilizzare il dispositivo fuori dall'acqua. Ciò potrebbe danneggiare il sistema/motore con il conseguente annullamento della garanzia.
- Profondità massima di utilizzo in acqua: 3 metri.
- Temperatura di utilizzo dell'apparecchio: tra 4 °C e 36 °C
- Non utilizzare mai l'apparecchio qualora risulti danneggiato.
- Provvedere al più presto alla sostituzione dei componenti o delle parti di assemblaggio danneggiate. Utilizzare esclusivamente ricambi certificati dal produttore o dal rivenditore.
- Rimuovere la pulitrice dal caricatore ed accertarsi che sia spenta prima di utilizzarla.
- Non utilizzare mai la pulitrice in presenza di persone o animali in acqua.
- Grave rischio di aspirazione. Questa pulitrice genera un'aspirazione. Prestare attenzione affinché capelli, parti del corpo o dei vestiti non entrino in contatto con il foro di aspirazione dell'apparecchio mentre è in funzione.
- Non introdurre parti del corpo, vestiti o altri oggetti nelle aperture e nelle parti mobili dell'aspiratore.
- Non utilizzare questo aspiratore per aspirare sostanze tossiche, infiammabili o combustibili liquidi, come benzina e non utilizzare in presenza di vapori esplosivi o infiammabili.
- Non tentare di smontare o sostituire da soli e in alcun modo l'elica o il motore.
- Questo aspiratore è concepito per essere utilizzato esclusivamente in acqua e non per altri scopi.
- Non utilizzare l'apparecchio per altri scopi che non siano la pulizia della piscina / spa.
- Utilizzare gli accessori originali forniti insieme al prodotto.
- È sconsigliato l'utilizzo della pulitrice contemporaneamente a un altro apparecchio.
- Evitare di aspirare oggetti appuntiti. Potrebbero danneggiare la pulitrice e il filtro.
- Prestare attenzione quando si puliscono i gradini della scaletta della piscina.
- Ricaricare la pulitrice all'interno, in un luogo pulito, asciutto e ben ventilato.
- Nel caso in cui la pulitrice non venga utilizzata per un lungo periodo, scollegarla dal caricatore e pulire e asciugare l'apparecchio e i suoi accessori con un panno asciutto. Conservarli in un luogo ben ventilato, al riparo dai raggi solari, fuori dalla portata dei bambini, da fonti di calore, da fonti infiammabili e da prodotti chimici. Non lasciare mai l'apparecchio collegato quando non viene utilizzato per un lungo periodo. Ricaricare l'apparecchio ogni tre mesi.
- Se la parte trasparente posta sul corpo dell'apparecchio non viene utilizzata, rimuoverla dall'aspiratore elettrico.
- Le avvertenze e le precauzioni qui riportate non possono prevedere tutte le situazioni di rischio e di lesioni gravi. I proprietari della piscina e della spa devono agire con la massima prudenza e con senso di responsabilità ogniqualevolta utilizzano l'aspiratore.

Caricatore

Da utilizzarsi esclusivamente in ambienti interni. Non utilizzare il caricatore all'aria aperta, non esporlo alla pioggia, all'umidità, a sostanze liquide e al calore.

- Mantenere il caricatore fuori dalla portata dei bambini.
- Non utilizzare il caricatore qualora risulti danneggiato.
- Non maneggiare il caricatore con le mani bagnate.
- Non maneggiare l'aspiratore o il caricatore in funzione con le mani bagnate o a piedi nudi.
- Scollegare il caricatore dalla corrente elettrica mentre non è in funzione.
- Nel caso in cui il cavo di alimentazione risulti danneggiato, la sostituzione deve essere effettuata dal produttore, dal tecnico responsabile della manutenzione o da una persona qualificata, onde evitare qualsiasi rischio.
- Assicurarsi che la pulitrice e il caricatore siano completamente asciutti prima di ricaricare l'apparecchio.

AVVIO

Posizione per il caricamento della batteria.

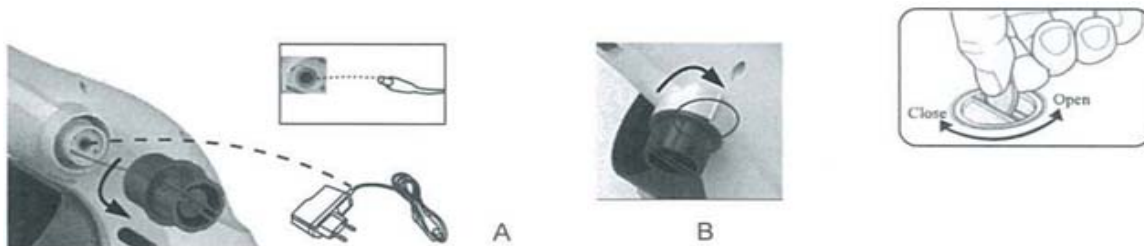

Per avvitare o svitare il tappo è possibile utilizzare una moneta, come viene illustrato nel disegno.

- Aprire il coperchio del connettore per il caricatore e rimuoverlo.
Osservazione: È presente una corda che unisce il coperchio al corpo dell'aspiratore. Tirarla delicatamente, in quanto potrebbe rompersi.
- Collegare il caricatore alla presa di corrente idonea; si accenderà l'indicatore verde.
- Collegare il caricatore al connettore della pulitrice.
- Si accenderà l'indicatore rosso e si spegnerà quello verde.
- Affinchè la batteria compia un ciclo di carica completo sono necessarie circa 3 ore.
- Staccare il caricatore dalla presa di corrente e dal foro di carica dell'aspiratore elettrico.
- Avvitare il coperchio ruotando in senso orario e stringerlo fino alla completa chiusura, onde evitare dispersioni.

Osservazione: Quando si avvita il coperchio, è necessario introdurre la mano nel corpo dell'aspiratore affinché la corda rimanga posizionata all'interno del tappo avvitato sul corpo.

- È ora possibile utilizzare l'aspiratore elettrico.

Osservazione: una volta terminata la carica occorre verificare che la copertura a protezione del connettore di carica risulti ben avvitata, come mostrato nell'immagine B, per assicurarsi che non vi siano dispersioni. Fatto ciò è possibile utilizzare l'aspiratore elettrico.

Il caricamento deve avvenire in un ambiente ben ventilato, al riparo dai raggi solari, fuori dalla portata dei bambini, lontano da fonti di calore e da fonti infiammabili.

Non utilizzare mai il caricatore qualora risulti danneggiato.

Utilizzate esclusivamente il caricatore originale fornito insieme all'apparecchio. Verificare che l'aspiratore e il caricatore risultino puliti e asciutti prima di montarli.

ATTENZIONE: Posizionare la copertura del connettore del caricatore nella sua posizione dopo aver effettuato il caricamento. Se si immerge in acqua la pulitrice senza aver posizionato correttamente la copertura del connettore di caricamento, la garanzia perderà validità.

Prima di utilizzare l'apparecchio per la prima volta, è necessario caricarlo per tre ore.

Dopo un ciclo di carica completo, la pulitrice disporrà di un'autonomia di funzionamento compresa tra 45 e 60 minuti.

MONTAGGIO PRELIMINARE AL FUNZIONAMENTO

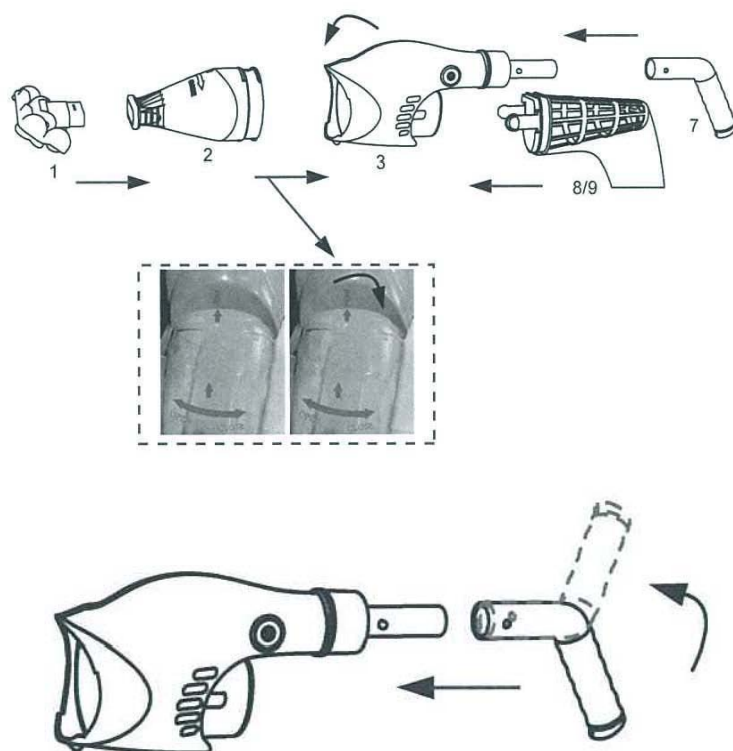

La freccia posta sulla copertura anteriore trasparente deve risultare allineata con la freccia presente sul corpo del dispositivo. Successivamente occorre effettuare una rotazione di 90° per aprire o chiudere. È necessario posizionare correttamente la copertura trasparente all'interno del corpo dell'apparecchio. Montaggio dell'impugnatura.

Introdurre l'impugnatura come viene indicato di seguito, posizionandola sul connettore dello scomparto posteriore. Posizionare l'impugnatura in base alle necessità per poter pulire il fondo o le pareti della piscina o della spa. Inserire l'impugnatura nella pulitrice come indicato, premendo sulle chiusure laterali e fissando l'impugnatura sul connettore fino al blocco. Per rimuovere l'impugnatura, premere sulle chiusure laterali e tirare all'indietro l'impugnatura.

MONTAGGIO SU UN MANICO TELESCOPICO (NON INCLUSO)

Stringere una delle chiusure laterali del connettore dell'apparecchio e inserire l'estremità del manico telescopico fino al fissaggio delle chiusure negli appositi fori.

Per rimuovere il manico telescopico, premere sulle due chiusure laterali per estrarre il manico e rimuoverlo tirandolo all'indietro.

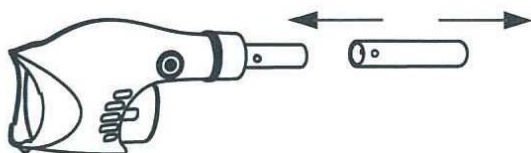

Montaggio della testina girevole

Inserire direttamente la testina girevole sulla base della copertura trasparente. Per ottenere una migliore aspirazione, utilizzare la pulitrice come indicato:

- Inserire la testina girevole per aspirare sassolini e foglie come indicato in figura A.
 - Non è necessario utilizzare la testina girevole per aspirare pietre e altri rifiuti di grandi dimensioni, come indicato in figura B.
- Gli spazzolini della testina girevole possono essere estratti dalla testina.

Per piscine rivestite e piscine in vetroresina si raccomanda l'utilizzo della testina girevole provvista di spazzolino onde evitare danni al rivestimento della piscina.

Pulizia dell'aspiratore dopo l'utilizzo

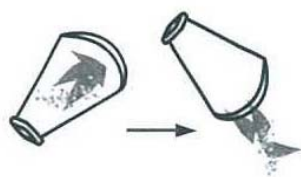
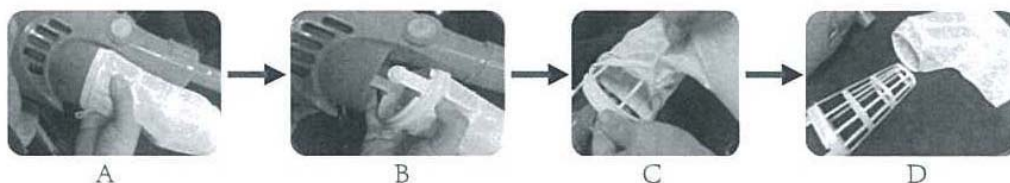

Rimuovere la copertura trasparente posta sulla parte anteriore (seguendo le istruzioni OPEN-CLOSE, ruotare di 90° verso OPEN), rimuovere i rifiuti e lavare la parte.

Rimuovere il filtro e il sacchetto del filtro, eliminare le impurità e pulire il sacchetto del filtro.

Verificare che non vi siano impurità nell'elica e, se necessario, provvedere alla pulizia.

Fasi di pulizia del sacchetto del filtro posteriore.

- Rimuovere il sacchetto e il serbatoio filtrante dalla parte posteriore della pulitrice.
- Rimuovere il sacchetto dal serbatoio.
- Pulire il sacchetto e il serbatoio.

Funzionamento

ATTENZIONE: Non utilizzare la pulitrice qualora vengano rilevati dei danni, in quanto può provocare la contaminazione dell'acqua a seguito della dispersione di lubrificanti. Non utilizzare la piscina in presenza di persone o animali al suo interno.

Accertarsi che la pulitrice sia immersa completamente in acqua prima di accenderla. Non utilizzare mai la pulitrice fuori dall'acqua, in quanto ciò provocherebbe danni alle guarnizioni e al motore con il conseguente annullamento della garanzia.

Intervallo di temperatura dell'acqua per l'utilizzo della pulitrice: 4 °C (39,2 °F) - 36 °C (96,8 °F)

- Non utilizzare l'aspiratore in assenza di un sacchetto filtrante intatto e con il serbatoio del filtro posteriore correttamente posizionato. L'utilizzo dell'aspiratore in assenza di suddette condizioni annullerà la garanzia.
- Grave rischio di aspirazione. Questa pulitrice genera un fenomeno di aspirazione.
- **ATTENZIONE:** Non utilizzare la pulitrice qualora vengano rilevati dei danni in quanto può provocare la contaminazione dell'acqua a causa della dispersione di lubrificanti. Non utilizzare la piscina in presenza di persone o animali al suo interno.
- Non introdurre parti del corpo, capi di abbigliamento o altri oggetti nelle aperture o nelle parti mobili dell'aspiratore.
- Non utilizzare questo aspiratore per aspirare sostanze tossiche, infiammabili o combustibili liquidi, come benzina e non utilizzare in presenza di vapori esplosivi o infiammabili.
- Evitare che capelli, parti del corpo, parti di vestiti entrino in contatto con il foro di aspirazione del dispositivo mentre è in funzione.
- Utilizzare gli accessori originali forniti insieme al prodotto.
- Non utilizzare questa pulitrice subito dopo un trattamento di clorazione della piscina. Si raccomanda di lasciar circolare l'acqua per almeno 24-48 ore.
- Non utilizzare questa pulitrice contemporaneamente a un altro apparecchio.

- Non lasciare l'apparecchio in acqua mentre non viene utilizzato o con uno scarso livello di carica della batteria, dal momento che potrebbero verificarsi dispersioni.
- La parte trasparente dell'aspiratore deve essere posizionata correttamente prima dell'accensione dell'apparecchio (la parte di aspirazione trasparente posteriore è dotata di un pulsante con sistema di protezione per evitare il contatto accidentale dell'elica con le mani).

RICICLO DELLA BATTERIA

La batteria della pulitrice elettrica per piscine è al litio e deve essere riciclata in base alle normative vigenti. Per maggiori informazioni contattare le autorità locali.

AVVERTENZA

- Non tentare mai di smontare la batteria al litio.
- Togliere tutti gli oggetti personali come anelli, bracciali, collane e orologi da polso quando si scollega il cavo che collega la batteria alla pulitrice.
- La batteria può causare un grave cortocircuito che potrebbe fondere un anello (o qualsiasi altro oggetto metallico) e provocare gravi ustioni.
- Quando si rimuove la batteria, utilizzare un dispositivo di protezione oculare completo, oltre a guanti e abbigliamento protettivo.
- Prestare attenzione a non toccare il gruppo di fili e a non consentire che entrino in contatto con elementi metallici che potrebbero causare scintille e/o cortocircuiti con la batteria.
- Non accendere mai fuochi o permettere che si creino scintille o fiamme nei pressi dell'aspiratore. La batteria può causare fuoriuscita di gas infiammabili.
- Non esporla al fuoco né a calore intenso, onde evitare il rischio di esplosioni.
- Nel caso in cui la batteria presentasse dispersioni, evitare il contatto con l'acido fuoriuscito e introdurre la batteria danneggiata in un sacchetto di plastica.
- Nel caso in cui l'acido entri in contatto con la pelle o con i vestiti, lavare immediatamente con acqua e sapone.
- Nel caso in cui l'acido entri in contatto con gli occhi, risciacquarli immediatamente con acqua fresca per almeno 15 minuti. Consultare immediatamente un medico.

COME RIMUOVERE LA BATTERIA

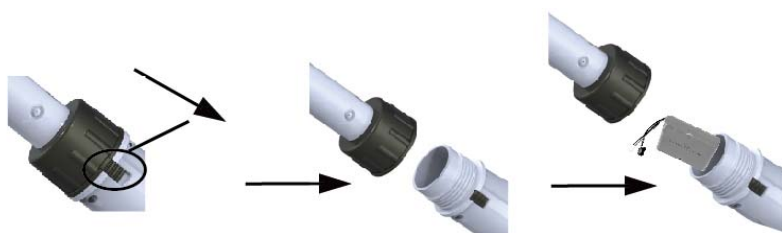

Passaggi per la sostituzione della batteria:

- Premere il piccolo dispositivo di chiusura per estrarre il tappo avvitato al corpo, come mostrato in figura.
- Ruotare il corpo posteriore in senso antiorario e rimuovere la parte posteriore.
- Una volta individuata la batteria triangolare, provvedere alla rimozione.
- Utilizzare la batteria originale del produttore, installarla correttamente e ruotare in maniera decisa. Prestare la massima attenzione nell'eseguire questa operazione.
- Controllare la parte posteriore del corpo dell'aspiratore dopo aver verificato il corretto posizionamento della batteria (verificare il corretto funzionamento della pulitrice).
- Riposizionare la chiusura posteriore esercitando pressione e assicurandosi che il tappo sia stretto sufficientemente.
- È ora possibile utilizzare l'aspiratore elettrico attenendosi alle istruzioni di utilizzo.

Problemi e soluzioni

Problema	Possibile causa	Soluzioni
La pulitrice non aspira i rifiuti.	Livello di batteria basso	Ricaricare la batteria. Tempo normale di utilizzo della batteria dopo una carica completa: 45-60 min.
	Il rotore è bloccato	Scollegare l'apparecchio dalla presa di corrente e verificare visivamente lo spazio all'interno dell'aspiratore per controllare l'eventuale blocco del rotore. Ruotare con la mano i due cerchi del rotore per renderlo più flessibile. AVVERTENZA: verificare che la pulitrice sia spenta quando si eseguono operazioni di manutenzione.
	Il rotore è rotto	Contattare il rivenditore per provvedere alla sostituzione.
	Il/i filtro(i) è (sono) pieno(i)	Pulire i due filtri.
I rifiuti fuoriescono dal filtro	Il sacchetto del filtro è danneggiato.	Sostituire il sacchetto.
L'impugnatura / il manico non chiude correttamente.	Le chiusure laterali sono rotte.	Sostituire le chiusure laterali.
Non è possibile ricaricare la	La batteria è difettosa.	Contattare il rivenditore per la sostituzione della batteria.

pulitrice.		Avvertenza: qualora fosse necessario sostituire la batteria, contattare il rivenditore locale per acquistare una batteria al litio originale, onde evitare danni all'apparecchio.
	Il caricatore non funziona.	Contattare il rivenditore per la sostituzione del caricatore. Avvertenze: L'utilizzo di un caricatore non conforme può danneggiare la batteria o la pulitrice e annullare la garanzia.

ATTENZIONE!

Come capire se la batteria è guasta o l'impulsore risulta ostruito?

1. Il propulsore si ostruisce improvvisamente e rapidamente dopo l'utilizzo. Spegnerne il pulsante e connettere l'apparecchio alla rete elettrica mediante il caricatore. L'accensione del LED verde indica che la batteria è guasta (per risolvere il problema consultare la sezione relativa al ricambio delle batterie guaste); mentre se si accende il LED rosso, connettere il P1111 per verificare se l'impulsore effettua o meno la rotazione. Se non la effettua, ciò significa che è otturato (per risolvere il problema consultare la sezione relativa alla riparazione degli ingorghi dell'impulsore).
2. Una volta terminata la carica si accende il LED verde. Accendere il dispositivo e, in caso di mancato funzionamento del propulsore, provvedere a spegnerlo.
 - a. Connettere il caricatore e premere il pulsante per verificare la presenza del suono dell'impulsore in funzione. Se viene emesso un suono secco (kkkk), ciò significa che l'impulsore è otturato (per risolvere il problema, consultare la sezione relativa alla riparazione degli ingorghi dell'impulsore).
 - b. Connettere il caricatore e premere il pulsante per verificarne il corretto funzionamento. Spegnerne il pulsante e, se rimane accesa la spia verde, scollegare il caricatore dall'apparecchio P1111. Accenderlo nuovamente. Nel caso in cui l'impulsore continui a non funzionare, ciò significa che la batteria è guasta.
 - c. Mediante un voltmetro verificare se la batteria è guasta o l'impulsore è ostruito. Provvedere innanzitutto a caricare la batteria per oltre 10 minuti. Estrarre la batteria dall'apparecchio P1111 e misurarne il voltaggio. Se il valore è 0, la batteria non funziona correttamente; se il valore è diverso da 0, ciò significa che l'impulsore è ostruito.
3. Ruotare l'impulsore finché non risulta possibile muoverlo agevolmente (per risolvere il problema consultare la sezione relativa alla risoluzione degli ingorghi dell'impulsore) e caricare completamente la batteria. Se risulta guasta l'impulsore non gira.

NL

Oplaadbare elektrische zuigapparaat

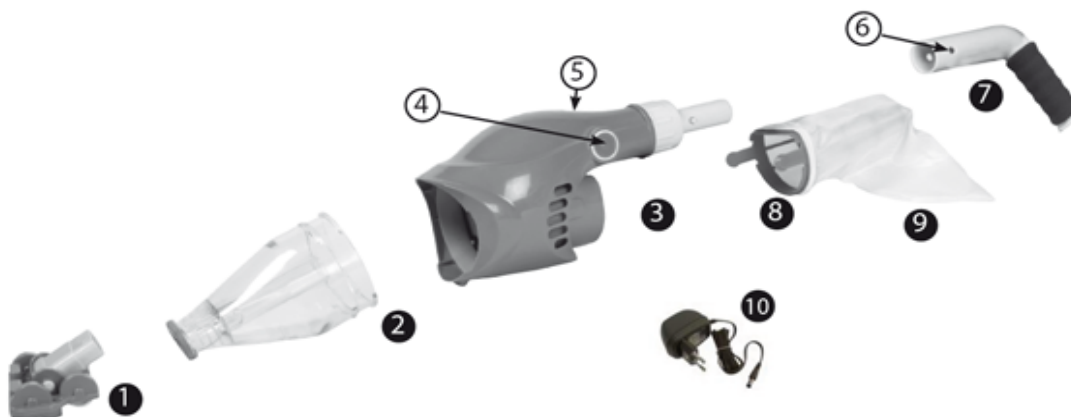

- | | |
|--|------------------------------|
| 1. Draaikop | 6. Aansluiting handvat |
| 2. Transparant voorstuk | 7. Handvat |
| 3. Body van het
reinigingsapparaat | 8. Filter achter - reservoir |
| 4. Knop voor aan en uit | 9. Filter achter - zak |
| 5. Dop en aansluiting voor de
oplader | 10. Oplader |

Afbeeldingen zijn niet bindend. Gesuggereerd installatie.

- Voor u dit product gebruikt, eerst aandachtig de bijgeleverde waarschuwingen en instructies doorlezen en de aanwijzingen opvolgen. Als u geen rekening houdt de waarschuwingen noch de veiligheidsinstructies, kan er persoonlijk of dodelijk letsel en materiële schade optreden.
- Lees dit document aandachtig door en bewaar het goed zodat u het later nog eens kunt nalezen.

Veiligheidswaarschuwingen

- Deze stofzuiger is niet geschikt voor gebruik door personen met een lichamelijke, zintuiglijke of geestelijke invaliditeit, noch door onkundige personen of die geen ervaring of kennis hebben voor juist gebruik van het apparaat, behalve wanneer een persoon die verantwoordelijk is voor hun veiligheid hen de instructies geeft die nodig zijn om het apparaat te gebruiken.
- Dit apparaat is geen speelgoed. Houd kinderen goed in de gaten opdat ze niet spelen met het apparaat of bijbehorende accessoires. Sta niet toe dat kinderen gebruiken maken van dit apparaat. De stofzuiger en zijn accessoires buiten het bereik van kinderen opbergen.
- Verzekert u ervan dat de stofzuiger zich geheel onder water bevindt voordat u hem aanzet. Gebruik het apparaat niet buiten het water. Dit kan het systeem en/of de motor beschadigen en de garantie komt te vervallen.
- Maximale diepte voor gebruik onder water: 3 meter.

- Gebruikstemperatuur van het apparaat: tussen 4 °C en 36 °C
- Nooit het apparaat gebruiken als u een beschadiging heeft ontdekt.
- Onderdelen of assemblages die beschadigd zijn moeten zo snel mogelijk te vervangen. Gebruik uitsluitend door de fabrikant of de distributeur gecertificeerde vervangingsonderdelen.
- Haal het reinigingsapparaat los van de oplader en verzeker u ervan dat het apparaat is uitgeschakeld voordat u het klaarmaakt voor gebruik.
- Gebruik het reinigingsapparaat niet wanneer zich personen of huisdieren in het water bevinden.
- Ernstig zuiggevaar. Dit reinigingsapparaat genereert een sterke zuigkracht. Voorkom dat uw haar, lichaam of losse gedeeltes van uw kleding in contact komen met het zuigvat van het in werking zijnde apparaat.
- Stop nooit lichaamsdelen, kleding of andere of andere objecten in de openingen of bewegende onderdelen van de stofzuiger.
- Gebruik deze stofzuiger nooit om toxische of brandbare substanties mee op te zuigen noch vloeibare brandstoffen zoals benzine, en zet hem nooit aan wanneer er ontlambare of explosieve dampen zijn.
- Probeer nooit om zelf de schroef of de motor te demonteren of vervangen, welke methode u daarvoor ook zou willen gebruiken.
- Deze stofzuiger is uitsluitend bedoeld voor gebruik onder water en niet voor gebruik als multifunctionele stofzuiger.
- Niet bedoeld om iets anders dan uw zwem- of bubbelbad te reinigen.
- Gebruik de originele accessoires die met dit product zijn meegeleverd.
- Het is niet aanbevolen om dit apparaat tegelijk met een ander apparaat te gebruiken.
- Voorkom dat u scherpe voorwerpen opzuigt met dit apparaat. Deze kunnen het apparaat en het filter beschadigen.
- Wees voorzichtig wanneer u de treden/sporten van de zwembadtrap reinigt.
- De stofzuiger binnenshuis opladen, op een schone, droge goedgeventileerde.
- Wanneer u de stofzuiger gedurende langere periode niet zult gebruiken, loshalen van de oplader en de stofzuiger plus accessoires droog- en reinigen met een droge doek. Opbergen op een donkere, goed geventileerde plek, niet in de buurt van warmtebronnen, open vuur, chemische producten en buiten het bereik van kinderen opbergen. Laat het apparaat nooit voor langere tijd aangesloten op het stroomnet wanneer het voor langere tijd wordt opgeslagen. Het apparaat moet wel eens per drie maanden worden opgeladen om de batterij goed te houden.
- Als het transparante deel van de body niet wordt gebruikt, moet deze van de elektrische stofzuiger worden losgehaald.
- Het is niet mogelijk dat de waarschuwingen en voorzorgsmaatregelen die hier zijn genoemd alle risicosituaties of mogelijkheden op ernstig letsel dekken. De eigenaren van het zwem- of bubbelbad moeten altijd met de grootst mogelijke voorzichtigheid te werk gaan en hun gezonde verstand gebruiken wanneer ze de stofzuiger gebruiken.

Oplader

Uitsluitend binnenshuis gebruiken. De oplader mag niet in de open lucht worden gebruikt en ook mag hij niet worden blootgesteld aan regen, vochtigheid, geen enkel type vloeibaar materiaal en evenmin aan hitte.

- Houd de oplader buiten het bereik van kinderen.
- Gebruik de oplader nooit als u een beschadiging heeft ontdekt.
- De oplader nooit vastpakken met natte handen.
- De stofzuiger of de oplader nooit met natte handen of blootsvoets vastpakken wanneer ze in gebruik zijn.
- Haal de stekker van de oplader uit het stopcontact wanneer deze niet in werking is.
- In het geval dat de voedingskabel beschadigd is, moet de vervanging ervan worden uitgevoerd door de fabrikant, zijn onderhoudsagent of een andere gekwalificeerde persoon om elk mogelijk risico te voorkomen.
- Verzeker u ervan dat zowel het reinigungsapparaat als de oplader geheel droog zijn voordat het apparaat wordt opgeladen.

IN GEBRUIK NEMEN

Positie voor het opladen van de accu.

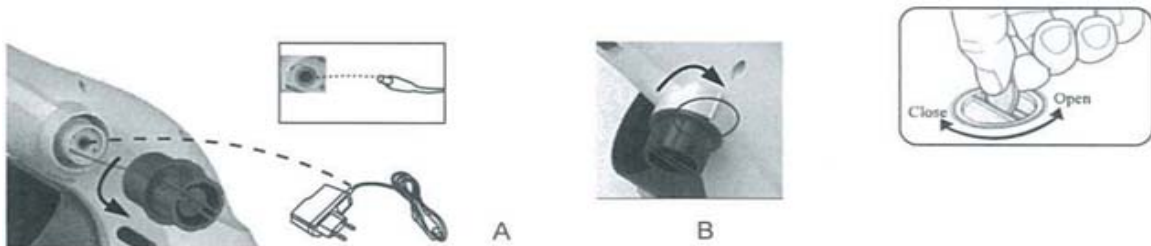

Ook kunt u een muntstuk gebruiken om de dop open of dicht te schroeven, zoals aangegeven op de tekening.

- Open de dop van het contact voor de oplader haal hem eraf.
Opmerking: De dop is met een koord aan de body van de stofzuiger verbonden. Trek hier niet aan want hij kan breken.
- Plaats de oplader aan het aangepaste stopcontact; het groene indicatielampje gaat branden.
- Sluit de oplader aan op het contact van het reinigungsapparaat.
- Het rode indicatielampje gaat branden en het groene gaat uit.
- Voor het compleet opladen van de accu zijn ± 3 uur nodig.
- Verwijder de oplader uit het stopcontact en de oplaadaansluiting van de elektrische stofzuiger.
- Schroef de dop vast met de klok mee stevig vast totdat u zeker bent dat er geen lekkage meerkan ontstaan.

Opmerking: Wanneer u de dop dichtschroeft, moet u uw hand in de body van de stofzuiger steken zodat u het koordje waarmee de dop vastzit aan de body

voorzichtig naar binnen kunt trekken zodat het niet per ongeluk vastgeschroefd raakt - wat lekkage kan geven.

• Nu kunt u uw elektrische reiniger in gebruik nemen.

Opmerking: Wanneer het opladen klaar is, niet vergeten om na te kijken of de dop die het oplaadcontact stevig is dichtgeschroefd - zie afbeelding - om ervoor te zorgen dat er geen lekkage kan ontstaan. Daarna kunt u de elektrische stofzuiger gebruiken.

Het opladen moet gebeuren op een goed geventileerde plaats waar geen zonlicht op valt, buiten het bereik van kinderen, warmtebronnen en ontstekingsbronnen.

Gebruik de oplader wanneer u een beschadiging hebt ontdekt.

Gebruik alléén de originele bijgeleverde oplader.

Verzekert u ervan dat zowel de stofzuiger als de oplader schoon en droog zijn alvorens te monteren.

PAS OP: Plaats de afdekking van contact van de oplader op zijn plek nadat het opladen gereed is. Als u het reinigungsapparaat onder water houdt zónder dat u de afdekking van het oplaadcontact juist hebt aangebracht komt de garantie te vervallen.

Het is verplicht om de accu voor het eerste gebruik drie uur op te laden.

Na volledig opladen, werkt het reinigungsapparaat normaal tussen de 45 en 60 minuten.

MONTEREN VOOR GEBRUIK

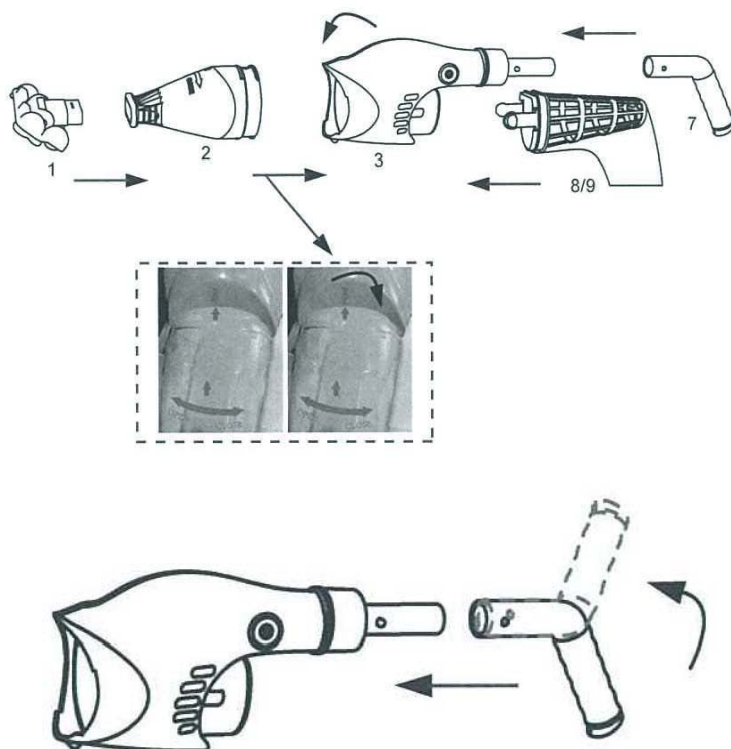

De pijl op het transparante voorstuk moet uitgelijnd zijn aan de pijl op de de body van de apparaat. Daarna draait u hem 90° om te openen of sluiten. Het is noodzakelijk dat u hem juist plaatst aan de onderzijde van het transparante voorstuk aan de binnenkant van de body van de apparaat. ■

Monteren van de handgreep:

Plaats de handgreep zoals hieronder aangegeven door

hem over de aansluiting op het achterdeel te schuiven. Plaats de handgreep volgens uw behoefte bij het schoonmaken de bodem of de wanden van het zwem- of bubbelbad. Zet de handgreep aan het reinigingsapparaat zoals aangegeven, door de zijsluitingen in te drukken en de handgreep over de aansluiting te duwen totdat de handgreep hier overheen valt en vast klikt. Om de handgreep te verwijderen, druk de zijsluitingen in en trek hem naar achteren.

MONTAGE AAN EEN TELESCOOPSTEELE (NIET BIJGELEVERD)

De zijsluitingen indrukken die aan de zijkant van het aansluitstuk van het apparaat zitten en het uiteinde van de telescoopsteel eroverheen schuiven totdat de sluitpuntjes in de gaten vallen en de steel vast klikt.

Om de telescoopsteel er vanaf te halen, beide zijsluitingen indrukken om de steel los te maken en trek hem tegelijk naar achteren.

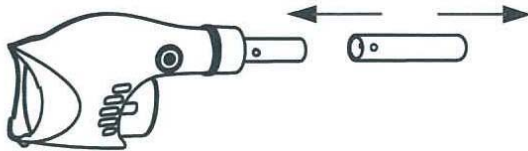

Montage van de draaikop

Plaats de draaikop direct op de basis van het transparante voorstuk.

Voor het beste zuigresultaat, het reinigingsapparaat gebruiken zoals aangegeven:

- Steek de draaikop in voor het zuigen van kiezels en bladeren zoals op afbeelding A.
- Het is niet nodig om de draaikop te gebruiken voor het opzuigen van stenen en andere grote stukken rommel, zoals op afbeelding B te zien is.

De borstels van de draaikop kunnen worden verwijderd door ze simpelweg van de kop te nemen.

Voor beklede zwembaden en glasvezeluitvoeringen wordt aanbevolen om de borstels en el draaikop te laten zitten om beschadigingen aan de bekleding van het zwembad te voorkomen.

Reinigen van de stofzuiger na gebruik

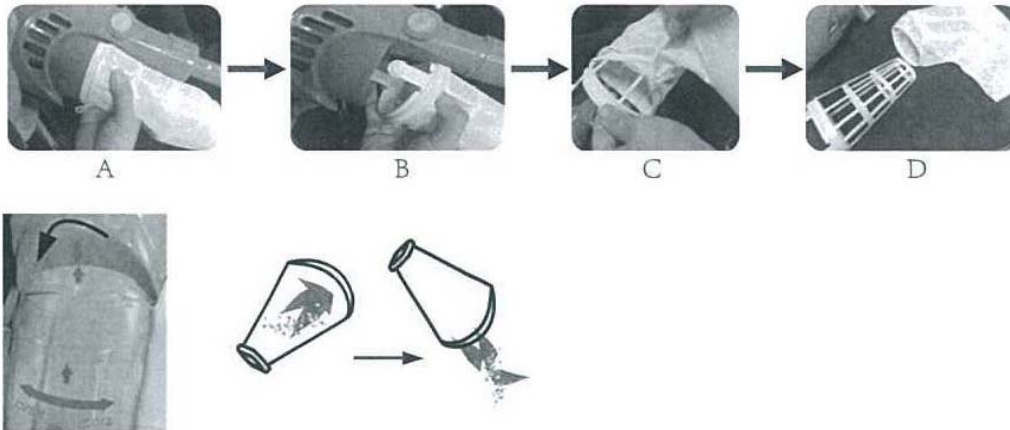

Verwijder het transparante voorstuk (volg hierbij de aanduiding OPEN-CLOSE, draai 90° naar OPEN), verwijder het vuil en was hem.

Verwijder het filter en de filterzak, haal het vuil eruit en reinig de filterzak.

Controleer of er vuiligheid aan de schroef zit en verwijder dat als dat zo is.

Stappen voor reiniging de van de achterste filterzak.

- Verwijder de filterzak en het -reservoir uit het achterste deel van het reinigungsapparaat.
- Maak de zak los van het reservoir.
- Reinig de zak en het reservoir.

Werking

LET OP: Gebruik het reinigungsapparaat nooit als u een beschadiging hebt ontdekt. Er kan waterverontreiniging ontstaan doordat er smeerolie kan lekken. Gebruik het reinigungsapparaat niet wanneer zich personen of huisdieren in het water bevinden.

Controleer of het reinigungsapparaat geheel onder water is voordat u het aanzet. Het reinigungsapparaat nooit buiten het water gebruiken, want dit zou schade aan de verbindingen en aan de motor kunnen veroorzaken waarmee de garantie komt te vervallen.

Temperatuurbereik van het water voor het gebruik van het reinigungsapparaat: 4 °C (39,2 °F) - 36 °C (96,8 °F)

- Gebruik de stofzuiger niet zonder een intacte filterzak en als het achterste filterreservoir niet (goed) geplaatst is. Wanneer de stofzuiger wordt gebruikt zonder dat er een intacte filterzak is geplaatst, en zonder dat het achterste filterreservoir is geplaatst, komt de garantie te vervallen.
- Ernstig zuiggevaar. Dit reinigungsapparaat genereert een sterke zuigkracht.
- **LET OP** Gebruik het reinigungsapparaat nooit als u een beschadiging hebt ontdekt. Er kan waterverontreiniging ontstaan doordat er smeerolie kan lekken. Gebruik het reinigungsapparaat niet wanneer zich personen of huisdieren in het water bevinden.
- Stop nooit lichaamsdelen, kleding of andere of andere objecten in de openingen of bewegende onderdelen van de stofzuiger.

- Gebruik deze stofzuiger nooit om toxische of brandbare substanties mee op te zuigen noch vloeibare brandstoffen zoals benzine, en zet hem nooit aan wanneer er ontvlambare of explosieve dampen zijn.■
- Voorkom dat uw haar, lichaam of losse gedeeltes van uw kleding in contact komen met het zuiggat van het in werking zijnde apparaat.
- Gebruik de originele accessoires die u bij dit product ontvangen heeft.
- Gebruik deze reiniger niet direct na een shockbehandeling van het zwembad. Aanbevolen is om het water gedurende tenminste 24-48 uur te laten circuleren.
- Gebruik dit reinigungsapparaat niet tegelijkertijd met een ander apparaat.
- Laat het apparaat in het water achter wanneer u het niet gebruikt of wanneer de accu bijna leeg is, omdat er zo lekkage kan ontstaan.
- Het transparante deel van de stofzuiger moet goed zijn geïnstalleerd voordat u de elektrische stofzuiger aanzet (het voorste transparante deel van de zuiger is uitgerust met een knop met beschermingsysteem om te voorkomen dat de schroef in contact komt met uw handen).

RECYCLEN VAN DE ACCU

De accu van het elektrische reinigungsapparaat voor zwembaden is van lithium en moet volgens de geldende regels worden gerecycled. Neem contact op met uw plaatselijke autoriteiten voor meer informatie.

WAARSCHUWING

- Nooit een lithiumaccu opzettelijk beschadigen.
- Ontdoe u van alle persoonlijke objecten zoals ringen, armbanden, kettingen en polshorloges wanneer de kabel tussen de accu en het reinigungsapparaat losmaakt.
- De accu kan hevige kortsluiting veroorzaken die een ring (of enig ander element van metaal) doen smelten en ernstige brandwonden veroorzaken.
- Gebruik een afsluitende veiligheidsbril tezamen met handschoenen en beschermende kleding wanneer u de accu loshaalt.
- Zorg ervoor dat u de bundel met draden niet aanraakt en kijk uit dat het niet in contact komt met metalen elementen die vonken en/of kortsluiting met de accu kunnen veroorzaken.
- Nooit vuur aansteken en voorkom dat er vonken of vlammen kunnen optreden in de buurt van de stofzuiger. De accu kan gas afgeven en in het ergste geval ontvlammen.
- Niet blootstellen aan vuur of intense hitte gezien dit tot een explosie kan leiden.
- In het geval dat de accu lekkage vertoont, vermijd contact met het gemorste accuzuur en doe de beschadigde accu in een plastic zak.
- Als het zuur in contact komt met de huid of kleding, was ze onmiddellijk en rijkelijk met water en zeep.

- Als het zuur in contact komt met de ogen, spoel ze onmiddellijk met koud water gedurende tenminste 15 minuten. Neem zo snel mogelijk contact op met een arts.

HOE HAALT U DE ACCU LOS



Stappen voor het vervangen van de accu:

- Druk op de kleine sluiting om de dop die zit vastgeschroefd aan de body los te maken, zoals aangegeven op de afbeeldingen.
- Draai het achterste deel van de body tegen de klok in en haal het achterdeel los.
- Hier vindt u de driehoekige accu, haal die eruit.
- Gebruik de originele accu van de fabrikant, plaats deze correct en stevig draaien. Let goed op dat u dit zeer aandachtig doet.
- Kijk het achterste deel van de body goed na nadat u heeft nagekeken of de accu op de juiste manier is geïnstalleerd (controleer of het reinigungsapparaat correct functioneert).
- Plaats de achtersluiting terug terwijl u drukt en verzeker u ervan dat de dop op de juiste manier is vastgedraaid.
- Nu kunt u de elektrische stofzuiger gebruiken waarbij u de bijbehorende gebruiksinstructies moet opvolgen.

Problemen en oplossingen

Probleem	Mogelijke oorzaak	Oplossingen
Het reinigungsapparaat zuigt geen vuil op.	Accu leeg	Laad de accu op. Normale gebruikstijd van de accu indien geheel opgeladen: 45-60 min.
	De rotor is geblokkeerd	Haal de spanning van het apparaat en controleer de binnenruimte van de stofzuiger visueel om te zien of de rotor is geblokkeerd. Met uw hand kunt u de twee cirkels van de rotor met de hand draaien om hem flexibeler te maken. WAARSCHUWING: controleer of het reinigungsapparaat helemaal is uitgeschakeld wanneer u onderhoud gaat plegen.
	De rotor is	Neem contact op met uw distributeur om

	kapot	hem te vervangen.
	Het/de filter(s) is/zijn vol	Reinig de twee filters.
Er komt vuil door het filter heen	De filterzak is beschadigd.	Vervang de zak.
De handgreep / het handvat voor de steel sluit niet juist aan op het geheel.	De sluitingen aan de zijkant zijn kapot.	Vervang sluitingen aan de zijkant.
Het reinigungsapparaat laadt niet op.	De accu is defect.	Neem contact op met uw distributeur om de accu te vervangen. Waarschuwing: Wanneer de accu moet worden vervangen, neem contact op met uw lokale distributeur om een originele lithium-accu te kopen zodat u het apparaat niet beschadigd.
	De oplader werkt niet	Neem contact op met uw distributeur om de oplader te vervangen. Waarschuwing: Het gebruik van een verkeerde oplader kan de accu of het reinigungsapparaat beschadigen en de garantie vervalt.

WAARSCHUWING!

Hoe weet u of de batterij kapot is of dat het schoepenwiel is vastgelopen?

1. De schroef raakt na normaal te hebben gewerkt plotseling en snel geblokkeerd. Uitzetten via de knop en het reinigungsapparaat aansluiten op het elektriciteitsnet door middel van de oplader. Indien het groene ledlampje gaat branden, geeft dit aan dat de batterij op is (u kunt de dit raadplegen in het gedeelte over het vervangen van kapotte batterijen). Echter, als het rode ledlampje gaat branden, de P1111 aansluiten om te controleren of het schoepenwiel al dan niet gedraaid kan worden. Indien dat niet mogelijk is, is hij kapot (u kunt de oplossing raadplegen in het gedeelte over het verhelpen van verstoppingen in het schoepenwiel).
2. Wanneer het opladen is voltooid, gaat het groene ledlampje branden. Schakel het apparaat aan. Als blijkt dat het schoepenwiel niet werkt, zet u het weer uit.
 - a. Sluit de oplader aan en druk op de knop om te controleren of het geluid hoort van het werkende schoepenwiel. Als u een droog geluid (kkkk) hoort, geeft dit aan dat het schoepenwiel is vastgelopen (u kunt de oplossing raadplegen in het gedeelte over het verhelpen van verstoppingen in het schoepenwiel).

- b. Sluit de oplader aan en druk op de knop om te controleren of het schoepenwiel op de normale manier functioneert. Schakel de knop uit indien het groene lampje brandt, ontkoppel de oplader van de elektrische reiniger P1111. Zet hem opnieuw aan. In het geval het schoepenwiel nog steeds niet werkt, is dit een teken dat de batterij niet goed is.
 - c. Door middel van een spanningsmeter kunt u controleren of de batterij kapot is of dat het schoepenwiel is geblokkeerd. Allereerst moet u de batterij tenminste 10 minuten opladen. Haal de batterij uit de elektrische reiniger o P1111 en meet de spanning ervan. Als deze 0 aangeeft, werkt de batterij niet correct; als deze géén 0 aangeeft, dan is het schoepenwiel vastgelopen.
3. Draai het schoepenwiel met de hand totdat deze u met gemak kunt bewegen (u kunt de oplossing raadplegen in het gedeelte over het verhelpen van verstoppingen in het schoepenwiel) en laad de batterij helemaal op. Als deze kapot blijkt te zijn, draait het schoepenwiel niet.

PT

Limpador elétrico recarregável

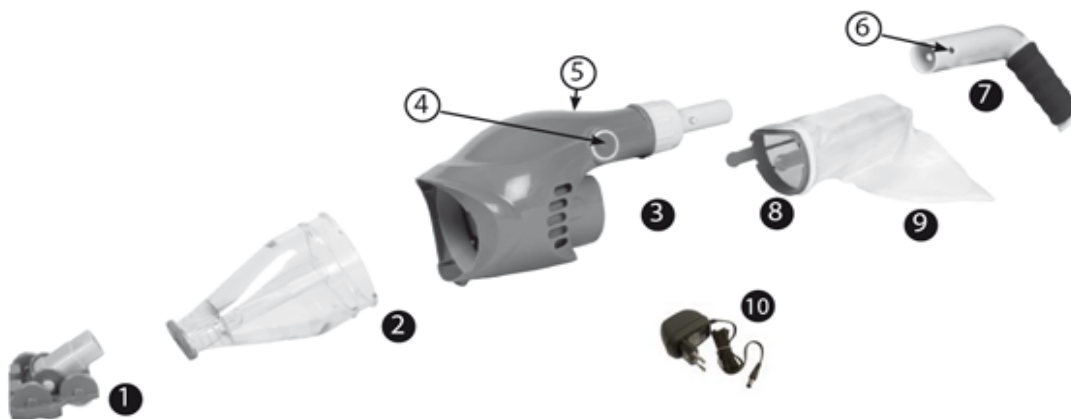

- | | |
|--|-----------------------------------|
| 1. Cabeça pivotante | 6. Conector punho / cabo |
| 2. Cobertura dianteira transparente | 7. Punho |
| 3. Corpo do limpador | 8. Filtro traseiro – reservatório |
| 4. Botão de ligação e desligação | 9. Filtro traseiro – saco |
| 5. Tampão e conector para o carregador | 10. Carregador |

Imagens não vinculativas. Sugestão de instalação.

- Antes de utilizar este produto, leia atentamente as advertências e as instruções anexas e respeite as suas indicações. Se não tiver em conta as advertências nem as instruções de segurança, poderão ocorrer lesões pessoais, óbitos ou danos materiais.
- Leia este documento com atenção e conserve-o para consultas posteriores.

Advertências de segurança

- Este aspirador não foi concebido para a sua utilização por parte de pessoas com deficiência física, sensorial ou psíquica, nem por parte de pessoas inexperientes ou sem conhecimentos a esse respeito, exceto se uma pessoa responsável pela sua segurança lhes tenha transmitido as instruções necessárias para utilizar o dispositivo.
- Este aparelho não é um brinquedo. Deve vigilar as crianças para não brincarem com o aparelho nem com os seus acessórios. Não permita que as crianças utilizem este dispositivo. Guarde o aspirador e os seus acessórios fora do alcance das crianças.
- Certifique-se de que o aspirador está completamente mergulhado na água antes de colocá-lo em funcionamento. Não utilize o dispositivo fora da água. Isto poderia danificar o sistema/motor e anularia a garantia.
- Profundidade máxima de utilização na água: 3 metros.
- Temperatura de utilização do dispositivo: entre 4° C e 36° C

- Nunca utilize o aparelho se detetou qualquer dano.
- É preciso substituir as peças ou os entalhes logo que possível no caso de estarem danificados. Utilize exclusivamente peças certificadas pelo fabricante ou pelo distribuidor.
- Liberte o limpador do carregador e certifique-se de que o dispositivo se encontra desligado antes de utilizá-lo.
- Não utilize o limpador caso haja pessoas ou animais de estimação na água.
- Grave risco de aspiração. Este limpador gera uma aspiração. Evite que o cabelo, o corpo ou as partes soltas das suas peças de roupa entrem em contacto com o orifício de aspiração do dispositivo em funcionamento.
- Nunca introduza partes do corpo, peças de roupa ou outros objetos nas aberturas ou nas peças móveis do aspirador.
- Nunca utilize este aspirador para apanhar substâncias tóxicas, inflamáveis ou combustíveis líquidos, como gasolina, nem o coloque em funcionamento perante vapores explosivos ou inflamáveis.
- Nunca tente desmontar ou substituir a hélice ou o motor por sua própria conta e risco, seja qual for o método.
- Este aspirador foi concebido para uma utilização exclusiva mergulhado em água e não para uma utilização como aspirador polivalente.
- Não tente utilizá-lo para limpar algo distinto da sua piscina / spa.
- Utilize os acessórios originais fornecidos juntamente com este produto.
- Não é recomendado utilizar esta limpador ao mesmo tempo que outro aparelho.
- Evite aspirar objetos pontiagudos com este dispositivo. Poderiam danificar o limpador e o filtro.
- Tenha precaução quando limpar os degraus da escada da piscina.
- Recarregue a limpador no interior, num local limpo e seco com boa ventilação.
- Caso não vá utilizar o aspirador durante um período longo, deverá desligá-lo do carregador e limpar e secar o aspirador e os seus acessórios com um pano seco. Conserve-os num local bem ventilado, afastado da luz solar, do alcance das crianças, de focos de calor, de fontes inflamáveis e de produtos químicos. Nunca deixe o dispositivo ligado quando o guardar por um período longo. Recarregue o aparelho a cada três meses.
- Se não utilizar a parte transparente do corpo, deve tirá-la do aspirador elétrico.
- Não é possível que as advertências e as precauções aqui incluídas contenham todas as situações de risco ou de lesões graves. Os proprietários da piscina e do spa devem atuar com a máxima prudência e com sensatez quando utilizarem o aspirador.

Carregador

Utilização exclusiva em interiores. O carregador não deve ser utilizado ao ar livre nem pode ser exposto à chuva, à humidade, a nenhum líquido nem ao calor.

- Mantenha o carregador fora do alcance das crianças.
- Nunca utilize o carregador se detetou qualquer dano.
- Nunca manipule o carregador com as mãos molhadas.
- Nunca manipule o aspirador nem o carregador em funcionamento com as mãos molhadas ou sem calçado.
- Desligue o carregador da corrente elétrica quando não se encontrar em funcionamento.
- No caso de o cabo de alimentação estar danificado, a substituição deve ser realizada pelo fabricante, pelo seu agente de manutenção ou pela outra pessoa qualificada para evitar todos os riscos.
- Certifique-se de que tanto o limpador como o carregador se encontram completamente secos antes de recarregar o aparelho.

COLOCAÇÃO EM FUNCIONAMENTO

Posição para a recarga da bateria.



Também pode ser utilizada uma moeda para enroscar ou desenroscar o tampão, como indicado na imagem.

- Abra o tampão do conector para o carregador e retire-o.
Observação: Há uma corda que liga a tampa e o corpo do aspirador. Não puxe dela com força porque pode partir.
- Coloque o carregador na tomada de corrente adaptada; acender-se-á o indicador verde.
- Ligue o carregador com o conector do limpador.
- Acender-se-á o indicador vermelho e o verde apagar-se-á.
- Para a bateria carregar completamente, são necessárias umas 3 horas.
- Retire o carregador da tomada de corrente e do orifício de carga do aspirador elétrico.
- Enrosque a tampa no sentido dos ponteiros do relógio e aperte até ao fecho para se certificar de que não ocorrem fugas.
Observação: Quando enroscar a tampa, deverá introduzir a mão no corpo do aspirador para que a corda fique encaixada no tampão que enrosca no corpo.
- Agora pode começar a utilizar o seu limpador elétrico.

Observação: Quando a carga concluir, não se esqueça de verificar que a cobertura que protege o conector de carga se encontra bem enroscada, como mostrado na imagem B, para ser certificado de que não ocorrem fugas. Depois disso, já pode começar a utilizar o aspirador elétrico.

A carga deve ser efetuada num local bem ventilado, afastado da luz solar, do alcance das crianças, de focos de calor e de fontes de ignição.

Nunca utilize o carregador se detetou qualquer dano.

Utilize apenas o carregador original, fornecido.

Verifique que tanto o aspirador como o carregador estão limpos e secos antes de montá-lo.

ATENÇÃO: Coloque a cobertura do conector do carregador no seu lugar após efetuada a carga. Se mergulhar o limpador na água sem ter colocado corretamente a cobertura do conector de carga, anulará a garantia.

É obrigatório fazer uma primeira carga de três horas antes da primeira utilização.

Após uma carga completa, o limpador funcionará normalmente entre 45 e 60 minutos.

MONTAGEM PARA O FUNCIONAMENTO

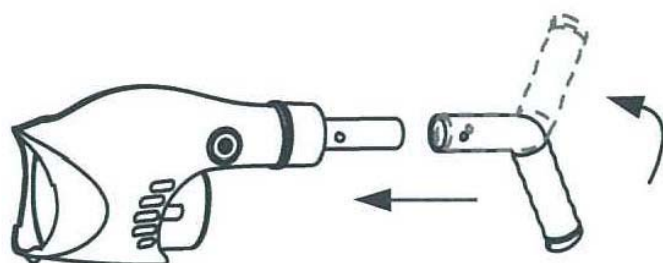
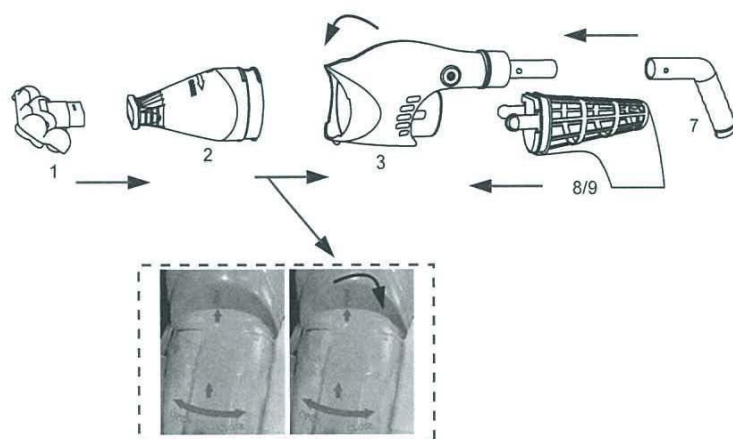

A seta da cobertura dianteira transparente deve estar alinhada com a seta do corpo do dispositivo. Depois há que realizar uma rotação de 90° para abrir ou fechar. É necessário situar corretamente ao fundo a cobertura transparente no interior do corpo do aparelho.

Montagem do punho
Introduza o punho como indicado em seguida, colocando-a sobre o conector do compartimento

traseiro. Coloque o punho de acordo com as suas necessidades para poder limpar o fundo ou as paredes da piscina ou do spa. Introduza o punho no limpador como indicado, apertando os fechos laterais e empurrando o punho sobre o conector até atingir o bloqueio do punho sobre este.

Para retirar o punho, aperte os fechos laterais e retire o cabo para trás.

MONTAGEM SOBRE UM MASTRO TELESCÓPICO (NÃO INCLUÍDO)

Aperte um dos fechos laterais do conector do aparelho e insira o extremo do mastro telescópico até que os fechos fiquem fixados nos seus orifícios.

Para retirar o mastro telescópico, aperte os dois fechos laterais para soltar o mastro e retire-o para trás.

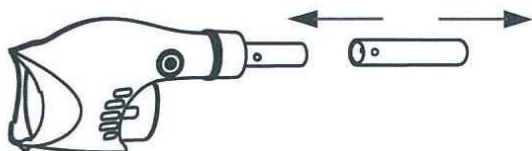

Montagem da cabeça pivotante

Insira diretamente a cabeça pivotante na base da cobertura transparente.

A fim de obter uma aspiração melhor, utilize o limpador como indicado:

- Insira a cabeça pivotante para aspirar pedrinhas e folhas, como mostrado na imagem A.
- Não é necessário utilizar a cabeça pivotante para aspirar pedras e outros resíduos grandes, como mostrado na imagem B.

As escovas da cabeça pivotante podem ser retiradas tirando-as diretamente da cabeça.

Para as piscinas revestidas e de fibras de vidro, é recomendado manter as escovas na cabeça pivotante para evitar danos no revestimento da piscina.

Limpeza do aspirador depois da utilização

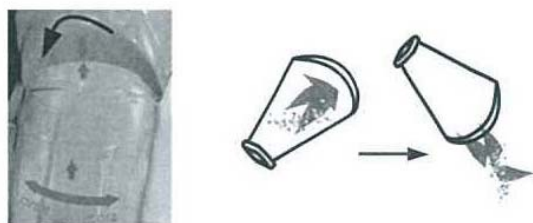
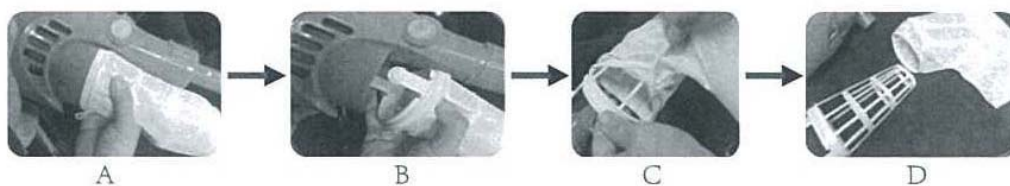

Retirar a cobertura dianteira transparente (seguindo as instruções OPEN-CLOSE, rodar 90° para a posição OPEN), retirar os resíduos e lavá-lo. Retirar o filtro e o saco do filtro, retirar as impurezas e limpar o saco filtrante. Verificar se há impurezas na hélice e limpá-las em caso afirmativo. Etapas de limpeza do saco do filtro posterior.

- Retirar o saco e o reservatório filtrantes da parte traseira do limpador.
- Libertar o saco do reservatório.
- Limpar o saco e o reservatório.

Funcionamento

ATENÇÃO: Nunca utilize o limpador se detetou qualquer dano. Pode ocorrer uma contaminação da água devida à fuga de lubrificantes. Não utilize o limpador se há pessoas ou animais na água da piscina.

Verifique que o limpador está completamente imerso antes de ligá-lo. Nunca utilize o limpador fora da água, já que causaria danos nas juntas e no motor e anularia a garantia.

Intervalo de temperatura da água para a utilização do limpador: 4° C (392° F) – 36° C (96,8° F)

- Não utilize o aspirador sem uma mangueira filtrante intacta e o reservatório do filtro traseiro no seu lugar. A utilização do aspirador sem a mangueira intacta e sem colocar no seu lugar o reservatório do filtro anulará a garantia.
- Grave risco de aspiração. Este limpador gera um fenómeno de aspiração.
- **ATENÇÃO:** Nunca utilize o limpador se detetou qualquer dano. Pode ocorrer uma contaminação da água devida à fuga de lubrificantes. Não utilize o limpador se há pessoas ou animais na água da piscina.
- Nunca introduza partes do corpo, peças de roupa ou outros objetos nas aberturas ou nas peças móveis do aspirador.
- Nunca utilize este aspirador para recolher substâncias tóxicas, inflamáveis ou combustíveis líquidos, como gasolina, nem o coloque em funcionamento perante vapores explosivos ou inflamáveis. Evite que o cabelo, o corpo ou as partes soltas das suas peças de roupa entrem em contacto com o orifício de aspiração do dispositivo em funcionamento.
- Utilize os acessórios originais fornecidos juntamente com este produto.
- Não utilize este limpador imediatamente depois de um tratamento de choque na piscina. Recomenda-se deixar que a água circule pelo menos 24-48 horas.
- Não utilize este limpador ao mesmo tempo que outro aparelho.
- Não deixe o aparelho na água enquanto não esteja a ser utilizado ou se tem pouca bateria, porque poderiam ocorrer fugas.
- A parte transparente do aspirador deve estar bem instalada antes da colocação em funcionamento do aspirador elétrico (a parte de aspiração transparente dianteira conta com um botão com o sistema de proteção a fim de evitar que a hélice entre em contacto com as suas mãos).

RECICLAGEM DA BATERIA

A bateria do limpador elétrico para piscinas é de lítio e deve ser reciclada de acordo com as normas existentes. Contacte as autoridades locais para mais informações.

ADVERTÊNCIA

- Nunca trate de desmontar uma bateria de lítio.
- Retire todos os objetos pessoais como anéis, pulseiras, colares e relógios de pulseira, quando desligar o cabo entre a bateria e o limpador.
- A bateria pode provocar um curto-circuito importante que poderia fundir um anel (ou qualquer outro elemento metálico) e causar queimaduras graves.
- Utilize um elemento de proteção ocular completa juntamente com luvas e peças de roupa de proteção quando retirar a bateria.
- Tenha cuidado de não tocar na junção de fios nem permitir que entre em contacto com elementos metálicos, suscetíveis de causar faíscas e/ou curto-circuitos com a bateria.
- Nunca pegue fogo nem permita que haja faíscas ou chamas perto do aspirador. A bateria pode causar gás que, em último termo, poderia inflamar-se.
- Não exponha o aspirador ao fogo nem ao calor intenso, já que poderia causar uma explosão.
- No caso de a bateria apresentar fugas, evite o contacto com o ácido derramado e introduza a bateria danificada num saco de plástico.
- Se o ácido entrar em contacto com a pele ou com a roupa, deverá lavá-las de forma imediata e com abundantes água e sabão.
- Se o ácido entrar em contacto com os olhos, enxague-os imediatamente com água fresca durante pelo menos 15 minutos. Consulte imediatamente um médico.

COMO RETIRAR A BATERIA

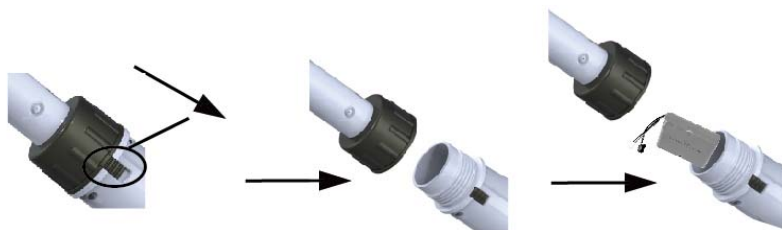

Passos para substituir a bateria:

- Prima o fecho pequeno para soltar o tampão enroscado ao corpo, como mostrado na imagem.
- Faça rodar o corpo traseiro no sentido contrário ao dos ponteiros do relógio e retire a parte traseira.
- Encontra-se aí a bateria triangular, retire-a.
- Utilize a bateria original do fabricante, instale-a corretamente e rode-a com firmeza. Preste atenção à instalação.
- Reveja a parte traseira do corpo após verificar que a bateria está instalada da forma adequada (verifique que o limpador funciona corretamente).
- Volte a colocar o fecho traseiro premindo e certifique-se de que o tampão se encontra adequadamente apertado.
- Agora pode utilizar o aspirador elétrico seguindo as instruções de uso do mesmo.

Problemas e soluções

Problema	Possível causa	Soluções
O limpador não aspira os resíduos.	Bateria baixa	Recarregar a bateria. Tempo normal de uso da bateria após carregada completamente: 45-60 min.
	O rotor está bloqueado	Retire a tensão do aparelho e verifique visualmente o espaço no aspirador para ver se o rotor está bloqueado. Pode fazer rodar com a mão os dois círculos do rotor e fazê-lo mais flexível. ADVERTÊNCIA: comprove que o limpador está corretamente desligado quando efetuar a manutenção.
	O rotor está partido	Contacte o seu distribuidor para substituí-lo.
	O(s) filtro(s) está(ão) cheio(s)	Limpe os dois filtros.
Os resíduos saem do filtro	O saco do filtro está danificado.	Substitua o saco.
O punho / o cabo para o mastro não fecha corretamente no conjunto.	Os fechos laterais estão partidos.	Substitua os fechos laterais.
O limpador não recarrega.	A bateria está defeituosa.	Contacte o seu distribuidor para substituir a bateria. Advertência: Quando quiser substituir a bateria, deverá contactar o seu distribuidor local para comprar uma bateria de lítio original para não danificar o aparelho.
	O carregador não funciona	Contacte o seu distribuidor para substituir o carregador. Advertência: A utilização de um carregador errado pode danificar a bateria ou o limpador e anular a garantia.

ADVERTÊNCIA!

Como se sabe se a bateria está avariada ou se o impulsor está obstruído?

1. O propulsor obstrui-se repentina e rapidamente depois do funcionamento. Desligue o botão e ligue o limpador à corrente elétrica por meio do carregador. Se o LED verde se acender, isto significa que a bateria está avariada (pode ser solucionado consultando a parte relativa à substituição de baterias avariadas); pelo contrário, se o LED vermelho se acender, ligue o P1111 para verificar se o impulsor roda ou não. Se não o fizer, estará obstruído (pode consultar a solução na parte relativa à solução para obstruções no impulsor).
2. Quando a carga concluir, acender-se-á o piloto LED verde. Ligue o dispositivo, porém, se o impulsor não funcionar, deverá desligá-lo.
 - a. Ligue o carregador e prima o botão para verificar se se ouve o ruído do impulsor em funcionamento. Se for ouvido um som seco (kkkk), haverá uma obstrução no impulsor (pode consultar a solução na parte relativa à solução de obstruções no impulsor).
 - b. Ligue o carregador e prima o botão para verificar se o impulsor funciona com normalidade. Desligue o botão e, se o piloto verde estiver aceso, deverá retirar o carregador do limpador elétrico P1111. Ligue-o novamente. No caso de o impulsor continuar sem funcionar, indicará que a bateria está avariada.
 - c. Por meio de um voltímetro, verifique se a bateria está avariada ou se o impulsor se encontra obstruído. Em primeiro lugar, carregue a bateria durante mais de 10 minutos. Retire a bateria do limpador elétrico P1111 e meça a sua voltagem. Se for 0, a bateria não funcionará corretamente; se não for 0, indicará que o impulsor está obstruído.
3. Rode diretamente o impulsor até que possa ser movido com facilidade (consulte a solução na parte relativa à solução de obstruções no impulsor) e carregue completamente a bateria. Se esta estiver avariada, o impulsor não rodará.

EN - GUARANTEE CERTIFICATE

1 GENERAL TERMS

- 1.1 In accordance with these provisions, the seller guarantees that the product corresponding to this guarantee ("the Product") is in perfect condition at the time of delivery.
- 1.2 The Guarantee Term for the Product is two (2) years from the time it is delivered to the purchaser.
- 1.3 In the event of any defect in the Product that is notified by the purchaser to the seller during the Guarantee Term, the seller will be obliged to repair or replace the Product, at his own cost and wherever he deems suitable, unless this is impossible or unreasonable.
- 1.4 If it is not possible to repair or replace the Product, the purchaser may ask for a proportional reduction in the price or, if the defect is sufficiently significant, the termination of the sales contract.
- 1.5 The replaced or repaired parts under this guarantee, will not extend the guarantee period of the original Product, but will have a separate guarantee.
- 1.6 In order for this guarantee to come into effect, the purchaser must provide proof of the date of purchase and delivery of the Product.
- 1.7 If, after six months from the delivery of the Product to the purchaser, he notifies a defect in the Product, the purchaser must provide proof of the origin and existence of the alleged defect.
- 1.8 This Guarantee Certificate is issued without prejudice to the rights corresponding to consumers under national regulations.

2 INDIVIDUAL TERMS

- 2.1 This guarantee covers the products referred to in this manual.
- 2.2 This Guarantee Certificate will only be applicable in European Union countries.
- 2.3 For this guarantee to be effective, the purchaser must strictly follow the Manufacturer's instructions included in the documentation provided with the Product, in cases where it is applicable according to the range and model of the Product.
- 2.4 When a time schedule is specified for the replacement, maintenance or cleaning of certain parts or components of the Product, the guarantee will only be valid if this time schedule has been followed.

3 LIMITATIONS

- 3.1 This guarantee will only be applicable to sales made to consumers, understanding by "consumer", a person who purchases the Product for purposes not related to his professional activities.
- 3.2 The normal wear resulting from using the product is not guaranteed. With respect to expendable or consumable parts, components and/or materials, such as batteries, light bulbs, etc. the stipulations in the documentation provided with the Product, will apply.
- 3.3 The guarantee does not cover those cases when the Product; (I) has been handled incorrectly; (II) has been repaired, serviced or handled by non-authorized people or (III) has been repaired or serviced not using original parts. In cases where the defect of the Product is a result of incorrect installation or start-up, this guarantee will only apply when said installation or start-up is included in the sales contract of the Product and has been conducted by the seller or under his responsibility.

ES - CERTIFICADO DE GARANTÍA

1 ASPECTOS GENERALES

- 1.1 De acuerdo con estas disposiciones, el vendedor garantiza que el producto correspondiente a esta garantía ("el Producto") no presenta ninguna falta de conformidad en el momento de su entrega.
- 1.2 El Período de Garantía para el Producto es de dos (2) años y se calculará desde el momento de su entrega al comprador.
- 1.3 Si se produjera una falta de conformidad del Producto y el comprador lo notificase al vendedor durante el Periodo de Garantía, el vendedor deberá reparar o sustituir el Producto a su propio coste en el lugar donde considere oportuno, salvo que ello sea imposible o desproporcionado.
- 1.4 Cuando no se pueda reparar o sustituir el Producto, el comprador podrá solicitar una reducción proporcional del precio o, si la falta de conformidad es suficientemente importante, la resolución del contrato de venta.
- 1.5 Las partes sustituidas o reparadas en virtud de esta garantía no ampliarán el plazo de la garantía del Producto original, si bien dispondrán de su propia garantía.
- 1.6 Para la efectividad de la presente garantía, el comprador deberá acreditar la fecha de adquisición y entrega del Producto.
- 1.7 Cuando hayan transcurrido más de seis meses desde la entrega del Producto al comprador y éste alegue falta de conformidad de aquél, el comprador deberá acreditar el origen y la existencia del defecto alegado.
- 1.8 El presente Certificado de Garantía no limita o prejuzga los derechos que correspondan a los consumidores en virtud de normas nacionales de carácter imperativo.

2 CONDICIONES PARTICULARES

- 2.1 La presente garantía cubre los productos a que hace referencia este manual.
- 2.2 El presente Certificado de Garantía será de aplicación únicamente en los países de la Unión Europea.
- 2.3 Para la eficacia de esta garantía, el comprador deberá seguir estrictamente las indicaciones del Fabricante incluidas en la documentación que acompaña al Producto, cuando ésta resulte aplicable según la gama y modelo del Producto.
- 2.4 Cuando se especifique un calendario para la sustitución, mantenimiento o limpieza de ciertas piezas o componentes del Producto, la garantía sólo será válida cuando se haya seguido dicho calendario correctamente.

3 LIMITACIONES

- 3.1 La presente garantía únicamente será de aplicación en aquellas ventas realizadas a consumidores, entendiéndose por "consumidor", aquella persona que adquiere el Producto con fines que no entran en el ámbito de su actividad profesional.

3.2 No se otorga ninguna garantía respecto del normal desgaste por uso del producto. En relación con las piezas, componentes y/o materiales fungibles o consumibles como pilas, bombillas etc., se estará a lo dispuesto en la documentación que acompañe al Producto, en su caso.

3.3 La garantía no cubre aquellos casos en que el Producto: (I) haya sido objeto de un trato incorrecto; (II) haya sido reparado, mantenido o manipulado por persona no autorizada o (III) haya sido reparado o mantenido con piezas no originales.

Cuando la falta de conformidad del Producto sea consecuencia de una incorrecta instalación o puesta en marcha, la presente garantía sólo responderá cuando dicha instalación o puesta en marcha esté incluida en el contrato de compra-venta del Producto y haya sido realizada por el vendedor o bajo su responsabilidad.

FR - CERTIFICAT DE GARANTIE

1 ASPECTS GÉNÉRAUX

1.1 Conformément à ces dispositions, le vendeur garantit que le produit correspondant à cette garantie ("le Produit") ne présente aucun défaut de conformité à la date de sa livraison.

1.2 La Période de Garantie pour le Produit est de deux (2) ans et elle sera calculée à partir du moment de sa remise à l'acheteur.

1.3 S'il se produisait un défaut de conformité du Produit et si l'acheteur le notifiât au vendeur pendant la Période de Garantie, le vendeur devrait réparer ou remplacer le Produit à ses propres frais à l'endroit qu'il jugerait opportun, à moins que cela soit impossible ou disproportionné.

1.4 Lorsque le Produit ne pourra être ni réparé ni remplacé, l'acheteur pourra demander une réduction proportionnelle du prix ou, si le défaut de conformité est suffisamment important, la résolution du contrat de vente.

1.5 Les parties remplacées ou réparées en vertu de cette garantie n'élargiront pas le délai de la garantie du Produit original, celles-ci étant cependant couvertes par leur propre garantie.

1.6 Pour l'effectivité de la présente garantie, l'acheteur devra justifier la date d'acquisition et de remise du Produit.

1.7 Quand plus de six mois se seront écoulés depuis la remise du Produit à l'acheteur et que ce dernier alléguera un défaut de conformité de ce Produit, l'acheteur devra justifier l'origine et l'existence du défaut allégué.

1.8 Le présent Certificat de Garantie ne limite pas, ni préjuge les droits correspondant aux consommateurs en vertu des normes nationales de nature impérative.

2 CONDITIONS PARTICULIÈRES

2.1 La présente garantie couvre les produits auxquels ce manuel fait référence.

2.2 Le présent Certificat de Garantie ne sera applicable que dans les pays de l'Union européenne.

2.3 En vue de l'efficacité de cette garantie, l'acheteur devra suivre strictement les indications du Fabricant comprises dans la documentation qui est jointe au Produit, quand celle-ci sera applicable selon la gamme et le modèle du Produit.

2.4 Quand un calendrier sera spécifié pour le remplacement, la maintenance ou le nettoyage de certaines pièces ou de certains composants du Produit, la garantie sera valable uniquement lorsque ledit calendrier aura été suivi correctement.

3 LIMITATIONS

3.1 La présente garantie ne sera applicable que dans les ventes réalisées aux consommateurs, considérant comme "consommateur", toute personne qui achète le Produit à des fins qui n'entrent pas dans le cadre de son activité professionnelle.

3.2 Aucune garantie n'est concédée quant à l'usure normale due à l'utilisation du produit. En ce qui concerne les pièces, composants et/ou matériels fungibles ou consommables comme les piles, les ampoules, etc., il faudra respecter, le cas échéant, ce qui est stipulé dans la documentation qui est jointe au Produit.

3.3 La garantie ne couvre pas les cas où le Produit : (I) a fait l'objet d'un traitement incorrect ; (II) a été réparé, entretenu ou manipulé par une personne non autorisée ou (III) a été réparé ou entretenu avec des pièces n'étant pas d'origine. Quand le défaut de conformité du Produit sera la conséquence d'une installation ou d'une mise en marche incorrectes, la présente garantie répondra uniquement lorsque ladite installation ou ladite mise en marche sera incluse dans le contrat d'achat et de vente du Produit et aura été réalisée par le vendeur ou sous sa responsabilité.

DE - GARANTIEZERTIFIKAT

1 ALLGEMEINE GESICHTSPUNKTE

1.1 In Übereinstimmung mit diesen Verfügungen garantiert der Verkäufer, dass das Produkt dieser Garantie ("das Produkt") entspricht und dass es im Moment der Übergabe in allen Punkten mit den Anforderungen übereinstimmt.

1.2 Der Garantiezeitraum für das Produkt beträgt zwei (2) Jahre und wird ab dem Augenblick der Lieferung an den Käufer gerechnet.

1.3 Falls ein Mangel am Produkt auftritt und der Käufer den Verkäufer innerhalb des Garantiezeitraums darüber unterrichtet, muss der Verkäufer das Produkt auf eigene Kosten dort reparieren oder ersetzen, wo es für ihn am günstigsten ist, es sei denn, dies ist unmöglich oder unverhältnismäßig.

1.4 Wenn das Produkt weder repariert noch ersetzt werden kann, kann der Käufer einen angemessenen Preisnachlass beantragen, oder, falls es sich um einen größeren Mangel handelt, die Auflösung des Kaufvertrages.

1.5 Die Teile, die aufgrund dieser Garantie ersetzt oder repariert werden, verlängern den Garantiezeitraum für das Originalprodukt nicht. Jedoch existiert für diese Teile eine eigene Garantie.

1.6 Um die vorliegende Garantie wirksam werden zu lassen, muss der Käufer das Kaufdatum und das Lieferdatum des Produktes belegen.

1.7 Nach Ablauf von sechs Monaten ab Lieferung des Produktes an den Käufer muss, im Falle eines Mangels, der Käufer den Ursprung und das Vorhandensein des angegebenen Mangels belegen.

1.8 Das vorliegende Garantiezertifikat schränkt die Rechte, die der Verbraucher aufgrund der herrschenden, nationalen Gesetzgebung hat, nicht ein.

2 SONDERBEDINGUNGEN

2.1 Die vorliegende Garantie gilt für die Produkte, auf die sich dieses Handbuch bezieht.

2.2 Das vorliegende Garantiezertifikat ist nur in den Ländern der Europäischen Gemeinschaft anwendbar.

2.3 Diese Garantie gilt nur, wenn der Käufer alle Anweisungen des Herstellers, die in der produktbegleitenden Dokumentation enthalten und für die jeweilige Produktlinie und Modell anwendbar ist, streng einhält.

2.4 Wenn ein Zeitplan für den Austausch von Teilen, die Instandhaltung und Reinigung bestimmter Teile oder Produktkomponenten aufgestellt wurde, gilt die Garantie nur dann, wenn dieser Zeitplan korrekt eingehalten wurde.

3 EINSCHRÄNKUNGEN

3.1 Die vorliegende Garantie ist nur auf Verkäufe an Verbraucher anwendbar. "Verbraucher" sind alle Personen, die dieses Produkt zu privaten Zwecken erwerben.

3.2 Es wird keine Garantie für die normale Abnutzung durch den Gebrauch des Produktes gewährt. Informationen über Teile, Komponenten und/oder verschleißbare Materialien oder Verbrauchsgüter oder Batterien, Glühlampen etc. finden Sie in der Dokumentation, die das jeweilige Produkt begleitet.

3.3 In folgenden Fällen gilt die Garantie nicht: (I) Das Produkt wurde nicht korrekt benutzt; (II) das Produkt wurde von nicht autorisierten Personen repariert, instandgehalten oder bedient oder (III) das Produkt wurde mit nicht originalen Ersatzteilen repariert oder instandgehalten. Wenn der Mangel auf eine falsche Installation oder Inbetriebnahme zurückzuführen ist, gilt die vorliegende Garantie nur, wenn diese Installation oder Inbetriebnahme in den Kaufvertrag des Produktes eingeschlossen war, und von dem Verkäufer oder auf dessen Verantwortung durchgeführt wurde.

IT - CERTIFICATO DI GARANZIA

1 ASPETTI GENERALI

1.1 Ai sensi delle seguenti disposizioni, il venditore garantisce che il prodotto corrispondente a questa garanzia ("il Prodotto") non presenta alcun difetto di conformità al momento della sua consegna.

1.2 Il Periodo di Garanzia per il Prodotto è di due (2) anni a decorrere dal momento della consegna dello stesso all'acquirente.

1.3 Nel caso in cui si venisse a produrre un difetto di conformità del Prodotto e l'acquirente lo notificasse al venditore entro il Periodo di Garanzia, il venditore dovrà riparare o sostituire il Prodotto a sue spese nel luogo che consideri opportuno, salvo che ciò risulti impossibile o sproporzionato.

1.4 Qualora non fosse possibile riparare o sostituire il Prodotto, l'acquirente potrà richiedere una riduzione proporzionale del prezzo o, nel caso in cui il difetto di conformità fosse sufficientemente importante, lo scioglimento del contratto di vendita.

1.5 Le parti sostituite o riparate in virtù della presente garanzia non rappresenteranno un prolungamento della scadenza della garanzia del Prodotto originale, quantunque disporranno di una loro propria garanzia.

1.6 Affinché la presente possa essere valida, l'acquirente dovrà attestare la data di acquisto e consegna di del Prodotto.

1.7 Una volta trascorsi più di sei mesi dalla consegna del Prodotto all'acquirente, qualora quest'ultimo dichiari un difetto di conformità del medesimo, l'acquirente dovrà attestare l'origine e l'esistenza del difetto dichiarato.

1.8 Il presente Certificato di Garanzia non limita o preclude i diritti che corrispondano ai consumatori in virtù delle norme nazionali di carattere imperativo.

2 CONDIZIONI PARTICOLARI

2.1 La presente garanzia copre i prodotti ai quali si riferisce questo manuale.

2.2 Il presente Certificato di Garanzia avrà vigore unicamente nell'ambito dei paesi dell'Unione Europea.

2.3 Per la validità di questa garanzia, l'acquirente dovrà rispettare in maniera rigorosa le indicazioni del Fabbricante indicate nella documentazione che viene allegata al Prodotto, quando questa risulti applicabile secondo la gamma e il modello del Prodotto.

2.4 Nel caso in cui venga specificato un calendario per la sostituzione, la manutenzione o la pulizia di determinati pezzi o componenti del Prodotto, la garanzia sarà valida solo quando qualora detto calendario sia stato rispettato in maniera corretta.

3 LIMITAZIONI

3.1 La presente garanzia sarà valida unicamente per le vendite realizzate a consumatori, laddove per "consumatori" s'intende quella persona che acquista il Prodotto con scopi che non rientrano nell'ambito della sua attività professionale.

3.2 Non viene concessa alcuna garanzia nei riguardi del normale consumo per uso del prodotto. In merito ai pezzi, ai componenti e/o ai materiali fusibili o consumabili come pile, lampadine, ecc., ove sussista si applicherà quanto disposto nella documentazione che è allegata al Prodotto.

3.3 La garanzia non copre i casi in cui il Prodotto: (I) sia stato oggetto di un uso non corretto; (II) sia stato riparato, manipolato o la manutenzione sia stata effettuata da una persona non autorizzata o (III) sia stato riparato o la manutenzione sia stata effettuata con pezzi non originali. Qualora il difetto di conformità del Prodotto sia conseguenza di una installazione o messa in marcia non corretta, la presente garanzia risponderà solo nel caso in cui la suddetta installazione o messa in marcia sia compresa nel contratto di compravendita del Prodotto e sia stata realizzata dal venditore o sotto la sua responsabilità.

NL - GARANTIECERTIFIKAAT

1 ALGEMENE ASPEKTEN

1.1 In overeenkomst met de voorliggende bepalingen wordt door de verkoper gegarandeerd dat het produkt verkocht onder deze garantie ("het Produkt") geen enkel defect vertoont op het moment van levering.

1.2 De Garantieperiode voor het Produkt bedraagt twee (2) jaar en is geldig vanaf het moment dat het Produkt aan de koper geleverd wordt.

1.3 Indien er zich een defect aan het Produkt zou voordoen en de koper dit zou mededelen aan de verkoper gedurende de geldige Garantieperiode, dan zal de verkoper het Produkt repareren of laten repareren op zijn eigen kosten alwaar de verkoper dit geschikt zou achten, behalve in het geval dat dit onmogelijk of buitensporig zou zijn.

1.4 Indien het Produkt niet gerepareerd of vervangen kan worden, dan kan de koper na verhouding prijsreductie aanvragen, of, indien het defect belangrijk genoeg is, de ontbinding van het verkoopcontract aanvragen.

1.5 Die delen van het Produkt die onder deze Garantie vervangen of gerepareerd zijn, kunnen de duur van de Garantieperiode voor het oorspronkelijke Produkt niet verlengen, maar zullen beschikken over een eigen garantie.

1.6 Voor de toepassing van deze garantie moet de koper de aankoopdatum en de levering van het Produkt kunnen aantonen.

1.7 Indien er meer dan zes maanden verlopen zijn sinds de levering van het Produkt aan de koper, en deze plotseling aangeeft dat het Produkt niet aan de eisen voldoet, dan zal de koper de oorsprong en het bestaan van de volgens hem bestaande defekten moeten kunnen aantonen.

1.8 Dit Garantiecertificaat beperkt of veroordeelt niet bij voorbaat de rechten die de gebruikers hebben en die gebaseerd zijn op nationale normen.

2 BIJZONDERE VOORWAARDEN

2.1 Deze garantie dekt de produkten waarnaar deze handleiding verwijst.

2.2 Het huidige Garantiecertificaat is slechts van toepassing in landen van de Europese Unie.

2.3 Voor de toepassing van deze garantie en in geval deze garantie van toepassing is al naar gelang de serie en het model van het Produkt, moet de koper de aanwijzingen van de Fabrikant in de documenten die bij het Produkt bijgesloten zijn, strikt opvolgen.

2.4 Indien er een tijdsperiode vastgesteld wordt voor de vervanging, het onderhoud of het reinigen van verschillende delen of onderdelen van het Produkt, dan is de garantie alleen geldig in geval deze tijdsperiode strikt aangehouden is.

3 BEPERKINGEN

3.1 De huidige garantie is uitsluitend geldig bij verkoop aan gebruikers, waarbij onder "gebruiker" verstaan wordt een persoon die het Produkt aanschaft met een doel dat niet binnen het gebied van zijn professionele activiteiten valt.

3.2 Er bestaat geen garantie in verband met normale slijtage bij gebruik van het Produkt. Wat betreft de delen, componenten en/of vervangbare of verbruiksmaterialen zoals batterijen, gloeilampen, enz. zal men zich moeten richten naar hetgeen in de documenten staat die het Produkt vergezellen.

3.3 De garantie dekt niet de gevallen waarbij het Produkt (i) onderhevig is geweest aan ongepast gebruik, (ii) gerepareerd, onderhouden of gemanipuleerd is door een persoon die daarvoor geen toestemming heeft, of (iii) gerepareerd of onderhouden is met niet oorspronkelijke onderdelen. Indien het defekt van het Produkt het gevolg is van een incorrecte installering of ingebruikneming, dan is deze garantie slechts van toepassing indien de installering of ingebruikneming in kwestie in het contract van koop en verkoop van het produkt opgenomen is en door de verkoper of onder diens verantwoording uitgevoerd is.

PT - CERTIFICADO DE GARANTIA

1 CONDIÇÕES GERAIS

1.1 De acordo com estas disposições, o vendedor garante que, no momento da entrega, o produto correspondente a esta garantia ("o Produto") não apresenta nenhum tipo de falta de conformidade.

1.2 O Período de Garantia para o Produto é de dois (2) anos, contados a partir da data de entrega ao comprador.

1.3 Se, durante o período de garantia, o comprador notificar ao vendedor alguma falta de conformidade do Produto, o vendedor deverá reparar ou substituir o Produto por sua conta no lugar onde considerar conveniente, salvo que isso seja impossível ou desmesurado.

1.4 Quando não for possível reparar ou substituir o Produto, o comprador poderá solicitar uma redução proporcional do preço ou, se a falta de conformidade for o suficientemente grave, a rescisão do contrato de venda.

1.5 As partes substituídas ou reparadas em virtude desta garantia não ampliarão o período de garantia do Produto original, mas disporão da sua própria garantia.

1.6 Para que a presente garantia tenha efeito, o comprador deverá apresentar o comprovante da data de compra e de entrega do Produto.

1.7 Se o comprador alegar uma falta de conformidade do Produto, passados mais de seis meses da data de entrega do mesmo, deverá demonstrar a origem e a existência do defeito alegado.

1.8 O presente Certificado de Garantia não limita nem afecta os direitos dos consumidores derivados das normas nacionais de carácter imperativo.

2 CONDIÇÕES PARTICULARES

2.1 A presente garantia cobre os produtos descritos neste manual.

2.2 O presente Certificado de Garantia só será válido nos países da União Europeia.

2.3 Para a eficácia desta garantia, o comprador deverá seguir rigorosamente as indicações do Fabricante contidas na documentação fornecida com o Produto, quando a mesma for aplicável em função da gama e do modelo do Produto.

2.4 No caso de se estabelecer um calendário para a substituição, manutenção ou limpeza de determinadas peças ou componentes do Produto, a garantia só será válida se o citado calendário tiver sido cumprido rigorosamente.

3 LIMITAÇÕES

3.1 A presente garantia só será válida para as vendas realizadas a consumidores, entendendo-se por "consumidor" a pessoa que comprar o Produto com fins não abrangidos no âmbito da sua actividade profissional.

3.2 A garantia não cobre o desgaste normal derivado do uso do produto. Em relação às peças, componentes e/ou materiais fungíveis ou consumíveis como pilhas, lâmpadas, etc., terá efeito o disposto na documentação fornecida com o Produto, em cada caso.

3.3 Esta garantia não abrange as seguintes situações: (I) Se o Produto tiver sido objecto de um uso incorrecto; (II) tiver sido reparado, sofrido manutenção ou manipulado por pessoas não autorizadas ou (III) tiver sido reparado ou as suas peças substituídas por peças não originais. Quando a falta de conformidade do Produto for consequência de uma instalação ou colocação em funcionamento incorrecta, a presente garantia só será válida se a referida instalação ou colocação em funcionamento estiver incluída no contrato de compra-venda do Produto e tiver sido realizada pelo vendedor ou sob sua responsabilidade.



EN - CROSSED-OUT WASTE CONTAINER

1.1 In order to reduce the amount of waste of electric and electronic apparatus, to reduce the danger of components, to encourage the reuse of apparatus, to assess waste and to set up a suitable waste treatment system, with the aim of improving the efficiency of environmental protection, a set of rules has been established applicable to the manufacture of the product and other rules regarding the correct environmental treatment when these products become waste.

1.2 It is also intended to improve the environmental practices of all agents involved in electrical and electronic goods, including manufacturers, distributors, users and particularly those directly involved in the treatment of waste derived from these apparatus.

1.3 From 13th August 2005, there are two ways of disposing of this apparatus:

1.4 If you purchase a new equivalent apparatus or which has the same functions as the one you wish to dispose of, you can hand it over, free of charge, to the distributor when making your purchase, or

1.5 You can take it to local collection points.

1.6 We shall cover waste treatment costs.

1.7 The apparatus are labelled with a symbol of a "crossed-out waste container". This symbol means that the apparatus is subject to selected waste collection, different from general waste collection.

1.8 Our products are designed and manufactured with top-quality, environmental-friendly materials and components, which can be reused and recycled. In spite of this, several parts of this product are not biodegradable and therefore it should not be left in the environment. For the correct recycling of this product, please completely detach the electrical motor from the rest of the filtration equipment.

ES - CONTENEDOR DE BASURA CON RUEDAS TACHADO

1.1 Con objeto de reducir la cantidad de residuos de aparatos eléctricos y electrónicos, la peligrosidad de los componentes, fomentar la reutilización de los aparatos, la valorización de sus residuos y determinar una gestión adecuada tratando de mejorar la eficacia de la protección ambiental, se establecen una serie de normas aplicables a la fabricación del producto y otras relativas a la correcta gestión ambiental cuando se conviertan en residuo.

1.2 Así mismo, se pretende mejorar el comportamiento ambiental de todos los agentes que intervienen en el ciclo de vida de los aparatos eléctricos y electrónicos, como son los productores, los distribuidores, los usuarios y en particular, el de aquellos agentes directamente implicados en la gestión de los residuos derivados de estos aparatos.

1.3 A partir del 13 Agosto de 2005 cuando usted quiera desechar este aparato, tiene dos posibles sistemas de devolución:

1.4 Si adquiere uno nuevo que sea de tipo equivalente o realice las mismas funciones que el que desecha, podrá entregarlo, sin coste, en el acto de la compra al distribuidor.

1.5 Podrá llevarlo al sitio que destinen las diferentes entidades locales.

1.6 Nosotros nos haremos cargo de los costes de gestión.

1.7 Los aparatos van etiquetados con el símbolo de un "contenedor de basura con ruedas tachado", este símbolo es indicativo de la necesaria recogida selectiva y diferenciada del resto de las basuras urbanas.

1.8 Nuestros productos están diseñados y fabricados con materiales y componentes de alta calidad, respetuosos con el medio ambiente, que pueden ser reutilizables y reciclados. Aun así, las diferentes partes que componen este producto no son biodegradables, por lo que no se deben abandonar en el medio ambiente. Se debe de reciclar por separado, para ello separar el motor eléctrico del resto del equipo de filtración.

FR - POUCELLE À ORDURES SUR ROULETTES BARRÉE

1.1 Afin de réduire la quantité de déchets d'appareils électriques et électroniques, afin d'éviter le danger de leurs composants, d'encourager la réutilisation des appareils ainsi que la valorisation de leurs déchets, et de déterminer une gestion appropriée de ceux-ci, en essayant d'améliorer l'efficacité de la protection environnementale, ont été établies de nombreuses normes applicables à la fabrication du produit, et d'autres relatives à la gestion environnementale correcte lorsque ces appareils sont hors service.

1.2 De même, on prétend améliorer le comportement environnemental de toutes les personnes qui interviennent dans le cycle de vie des appareils électriques et électroniques, tels que les producteurs, les distributeurs, les utilisateurs et, en particulier, les intervenants directement impliqués dans la gestion des déchets dérivés de ces appareils.

1.3 À partir du 13 août 2005, quand vous souhaitez vous débarrasser de votre appareil usagé, vous avez deux façons de vous en défaire :

1.4 Si vous achetez un nouvel appareil qui est plus ou moins du même genre ou qui réalise les mêmes fonctions que votre appareil usagé, vous pourrez le remettre au distributeur, sans aucun frais à votre charge, au moment de l'achat.

1.5 Ou bien vous pourrez le déposer à l'endroit destiné à cette fin par les différents organismes locaux.

1.6 Les frais de gestion seront à notre charge.

1.7 Les appareils portent une étiquette sur laquelle figure le symbole d'une "poubelle à ordures sur roulettes barrée". Ce symbole indique la nécessité d'une collecte sélective et triée du reste des déchets urbains.

1.8 Nos produits sont conçus et fabriqués avec des matériaux et des composants de haute qualité, respectueux de l'environnement, qui sont réutilisables et recyclables. Malgré tout, les différentes parties qui composent cet article ne sont pas biodégradables ; c'est pourquoi, il ne faut pas les mettre au rebut en les jetant dans l'environnement.

DE - DURCHGESTRICHENEN ABFALLCONTAINERS MIT RÄDERN

1.1 Um die Menge an Abfällen, die aus elektrischen und elektronischen Geräten bestehen, zu reduzieren, die Gefahr einzudämmen, die Wiederverwertung der Apparate und die Bewertung dieser Rückstände zu fördern und ein geeignetes Management zu finden, um die Wirksamkeit des Umweltschutzes zu



erhöhen, werden eine Reihe von Normen festgelegt, die auf die Herstellung des Produktes angewandt werden, und Normen, die sich auf die korrekte und umweltbewusste Entsorgung beziehen, wenn diese Produkte zu Abfall werden.

1.2 Ebenso soll das Umweltbewusstsein aller Beteiligten verbessert werden, die mit den elektrischen und elektronischen Apparaten während deren gesamtem Nutzungszyklus in Kontakt kommen, das sind zum Beispiel die Hersteller, die Vertrieber, die Benutzer und insbesondere diejenigen, die direkt mit der Entsorgung der Rückstände zu tun haben, die durch diese Apparate entstehen.

1.3 Ab dem 13. August 2005 gibt es zwei Möglichkeiten für die Rückgabe, wenn Sie diesen Apparat entsorgen möchten:

1.4 Falls Sie einen neuen, ähnlichen Apparat oder einen, der den gleichen Funktionen dient, erwerben, können Sie das alte Gerät kostenlos beim Kauf des neuen Gerätes an Ihren Verkäufer zurückgeben.

1.5 Oder Sie können den Apparat zu einer der öffentlichen Annahmestellen für diese Art von Sondermüll bringen.

1.6 Wir übernehmen die Kosten der Entsorgung.

1.7 Die Apparate sind mit einem Etikett mit dem Symbol eines „durchgestrichenen Abfallcontainers mit Rädern“ versehen. Dieses Symbol gibt an, dass es sich um Sondermüll handelt, und nicht um gewöhnlichen städtischen Müll.

1.8 Unsere Produkte bestehen aus Materialien und Komponenten hoher Qualität, die umweltfreundlich sind und wieder benutzt oder recycelt werden können. Dennoch sind die verschiedenen Teile, aus denen dieses Produkt besteht, nicht biologisch abbaubar, deshalb können sie nicht einfach weggeworfen werden. Um dieses Produkt korrekt zu recycling, bitte den elektrischen Motor von der Filteranlage zerlegen.

IT - CONTENITORE DELLA SPAZZATURA, SBARRATO

1.1 Allo scopo di ridurre la quantità di residui di apparati elettrici ed elettronici, la pericolosità dei componenti, promuovere il riutilizzo degli apparecchi, la valutazione dei loro residui e determinare una gestione adeguata cercando di migliorare l'efficacia della protezione ambientale, si stabiliscono una serie di norme applicabili alla fabbricazione del prodotto ed altre relative alla corretta gestione ambientale quando si trasformino in residui.

1.2 Allo stesso modo, si cerca di migliorare il comportamento ambientale di tutti gli agenti che intervengono nel ciclo vitale degli apparecchi elettrici ed elettronici, come i produttori, i distributori, i consumatori e, in particolare, il comportamento di quegli agenti direttamente implicati nella gestione dei residui derivati da questi apparecchi.

1.3 A partire dal 13 agosto del 2005, quando vorrà disfarsi di questo apparecchio, avrà due possibili sistemi di rottamazione a sua disposizione:

1.4 Se acquista un apparecchio nuovo che sia di tipo equivalente o che svolga le stesse funzioni di quello da rottamare, potrà consegnarlo direttamente al distributore, senza alcun costo, al momento dell'acquisto;

1.5 Potrà portarlo nel luogo appositamente destinato dai vari enti locali.

1.6 Noi ci faremo carico dei costi di gestione.

1.7 Gli apparecchi sono etichettati con il simbolo di un "contenitore della spazzatura, sbarrato", questo simbolo indica la necessaria raccolta selettiva e differenziata dal resto della spazzatura urbana.

1.8 I nostri prodotti sono progettati e fabbricati con materiali e componenti di elevata qualità, che rispettano l'ambiente, che possono essere riutilizzati e riciclati. Pur in questo caso, le varie parti che compongono questo prodotto non sono biodegradabili, per cui non devono essere abbandonate nell'ambiente. Per il riciclaggio corretto di questo prodotto, stacchi il motore dal resto dell'apparecchio di filtrazione.

NL - EEN DOORGESTREEPTE AFVALCONTAINER MET WIELEN

1.1 Teneinde het afval afkomstig van elektrische en elektronische apparaten en de schadelijke effecten van de diverse onderdelen te verminderen, het hergebruik van apparaten en de evaluatie van de effecten van het afval te bevorderen, en een gepast beheer en de bescherming van het milieu te bevorderen, zijn een aantal regels vastgesteld aangaande de fabricage van dit product alsmede de correcte milieubewuste verwerking van het apparaat wanneer het eenmaal wordt afgevoerd.

1.2 Bovendien is het de bedoeling de milieubewuste verwerking door alle agenten die bij de gebruikscyclus van de elektrische en elektronische apparaten betrokken zijn te verbeteren, zoals bijvoorbeeld leveranciers, distributeurs, gebruikers, en in het bijzonder de agenten die direct betrokken zijn bij de verwerking van het afval afkomstig van deze apparaten.

1.3 Met ingang van 13 augustus 2005 kunt u uit twee mogelijkheden kiezen wanneer u dit apparaat wilt weggoien:

1.4 Wanneer u een nieuw exemplaar aanschaft van een vergelijkbaar type of dat dezelfde functies verricht als het weg te gooien exemplaar, kunt u het oude exemplaar zonder kosten bij de distributeur inleveren bij de aankoop van het nieuwe

1.5 Of u kunt het naar de afvalverwerking brengen volgens de voorschriften van de lokale overheid.

1.6 Wij zullen de kosten van deze handelingen op ons nemen.

1.7 De apparaten zijn voorzien van een etiket met het symbool van "een doorgestreepte afvalcontainer met wielen"; dit symbool geeft aan dat het apparaat niet met het gewone afval gemengd en apart verwerkt moet worden.

1.8 Onze producten zijn ontworpen en gefabriceerd op basis van materialen en onderdelen van hoge kwaliteit die het milieu ontzien en die hergebruikt en gerecycled kunnen worden. Desondanks zijn de diverse onderdelen van dit product niet biologisch afbreekbaar, zodat deze niet in het milieu achtergelaten mogen worden. Om dit product korrekt te recyclen, relieve de elektrische motor van de Filterset los maken

PT - CONTENTOR DE LIXO COM RODAS BARRADO COM UMA CRUZ

1.1 Com o objectivo de reduzir a quantidade de resíduos dos equipamentos eléctricos e electrónicos, a perigosidade dos componentes, fomentar a reutilização dos equipamentos, a valorização dos seus resíduos e determinar uma gestão adequada tratando de melhorar a eficácia da protecção ambiental, estabelece-se uma série de normas aplicáveis ao fabrico do produto e outras relativas à correcta gestão ambiental quando se transformam em resíduos.



1.2 Do mesmo modo, pretende-se melhorar o comportamento ambiental de todos os agentes que intervêm no ciclo de vida dos equipamentos eléctricos e electrónicos, como são os produtores, os distribuidores, os utilizadores e, em particular, o dos agentes directamente implicados na gestão dos resíduos derivados destes equipamentos.

1.3 A partir do dia 13 Agosto de 2005, quando quiser desfazer-se deste aparelho, tem duas possibilidades de devolução:

1.4 Se adquirir um novo aparelho que seja de tipo equivalente ou que realize as mesmas funções que o que está a deitar fora, poderá entregá-lo ao distribuidor, sem custo, no acto da compra;

1.5 Poderá levá-lo ao local destinado pelas diferentes entidades locais.

1.6 Nós assumiremos os custos de gestão.

1.7 Os equipamentos são rotulados com o símbolo de um “contentor de lixo com rodas barrado com uma cruz”, que indica a necessidade de recolha selectiva e diferenciada do resto dos lixos urbanos.

1.8 Os nossos produtos são concebidos e fabricados com materiais e componentes de alta qualidade, respeitadores do ambiente, que podem ser reutilizados e reciclados. No entanto, as diferentes partes que compõem este produto não são biodegradáveis e, portanto, não devem ser abandonadas no meio ambiente. Para a reciclagem correta deste equipamento, por favor separe o motor eléctrico do resto do aparelho de filtração.

ELECTRIC CLEANER FOR SPAS

CSPA

EVIDENCE OF CONFORMITY / DECLARACIÓN DE CONFORMIDAD / DÉCLARATION DE CONFORMITÉ / KONFORMITÄTSERKLÄRUNG/ DICHIARAZIONE DI CONFORMITÀ / OVEREENSTEMMINGSVERKLARING / DECLARAÇÃO DE CONFORMIDADE

-The products listed above are in compliance with the safety prescriptions:

- 2004/108/EC Electromagnetic compatibility Directive.
- 2006/95/EC Low voltage Directive.
- EN 60335-2-41 European Directive.
- 2011/65/EU European Directive (RoHS)

-Les produits énumérés ci-dessus sont conformes aux prescriptions de sécurité:

- Directive de compatibilité électromagnétique 2004/108/CE.
- Directive d'équipement de basse tension 2006/95/CE.
- Directive Européenne EN 60335-2-41.
- Directive Européenne 2011/65/UE (RoHS)

-Los productos arriba enumerados se hallan conformes con:

- Directiva de compatibilidad electromagnética 2004/108/CE.
- Directiva de equipos de baja tensión 2006/95/CE.
- Directiva Europea EN 60335-2-41.
- Directiva Europea 2011/65/UE (RoHS)

-I prodotti su elencati sono conformi al quanto segue:

- Direttiva sulla compatibilità elettromagnetica 2004/108/CE.
- Direttiva apparecchiatura in bassa tensione 2006/95/CE.
- Direttiva Europea EN 60335-2-41.
- Direttiva Europea 2011/65/UE (RoHS)

- Die oben angeführten Produkte entsprechen den Sicherheitsbestimmungen:

- Richtlinie 2004/108/EWG über elektromagnetische Verträglichkeit.
- Richtlinie 2006/95/EWG über die Sicherheit von elektrischen Betriebsmitteln (Niederspannungsrichtlinie).
- Europäischen Richtlinie EN 60335-2-41.
- Europäischen Richtlinie 2011/65/EU (RoHS)

-Os produtos da lista acima estão conformes as:

- Directiva de compatibilidade electromagnética 2004/108/CE.
- Directiva de equipamentos de baixa tensão 2006/95/CE.
- Directiva Europeia EN 60335-2-41.
- Directiva Europeia 2011/65/UE (RoHS)

-De bovengenoemde producten zijn conform de zekerheidsrichtlijnen :

- De richtlijn betreffende elektromagnetische compatibiliteit 2004/108/EEG
- De laagspanningsrichtlijn 2006/95/EEG
- Europese Standaard ook wat betreft alle wijzigingen ervan EN 60335-2-41/A1 :2004
- Europese Richtlijn 2011/65/UE

Sign the present conformity evidence/ Signe la présente déclaration/ Firma la presente declaración/ Firma la seguente dichiarazione/ Unterzeichnet diese Erklärung / Ondertekent onderhavige verklaring/ Assina a presente declaração:

Date: January 2016

宁波市普池环保科技有限公司
NINGBO POOLSTAR POOL PRODUCTS CO., LTD.

IF YOU HAVE ANY PROBLEM, CONTACT US!		gre@gre.es
SI TIENES ALGUN PROBLEMA, ¡CONSULTENOS!	España	+34 946 741 844
EN CAS DE PROBLEME, NOUS CONSULTER!		gre@gre.es
BEI PROBLEMEN KÖNNEN SIE SICH MIT UNS UNTER DER FOLGENDEN DEUTSCHEN	Deutschland	0800 952 49 72 info-germany@gre.es
PER OGNI VOSTRA EVENTUALE OCCORRENZA, INTERPELLATECI!	Italia	800 781 592
MOCHT U EEN PROBLEEM HEBBEN, ... ¡RAADPLEEG ONS!	Nederlands Belgie	+31 513 62 66 66 service@aqua-fun.info
EM CASO DE PROBLEMA, ¡CONSULTAR-NOS!	Portugal	+34 946 741 844

DISTRIBUIDO POR:
MANUFACTURAS GRE. S.A.
ARITZ BIDEA Nº57, BELAKO INDUSTRIALDEA
48100 MUNGIA (BIZKAIA) · ESPAÑA
TEL. +34 946 74 11 16 · FAX. 34 946 74 17 08
<http://www.gre.es>
Nº REG. IND.: 48-06762

- We reserve the right to change all or part of the articles or contents of this document, without prior notice
- Nos reservamos el derecho de cambiar total o parcialmente las características de nuestros artículos o el contenido de este documento sin previo aviso
- Nous nous réservons le droit de modier totalement ou en partie les caractéristiques de nos articles ou le contenu de ce document sans préavis
- Wir behalten uns das Recht vor, die technischen Daten unserer Artikel oder den Inhalt dieses Dokumentes ohne vorherigen Hinweis ganz oder teilweise zu ändern
- Ci riserviamo il diritto di cambiare totalmente o parzialmente le caratteristiche tecniche dei nostri prodotti ed il contenuto di questo documento senza nessun preavviso
- Wij behouden ons het recht voor geheel of gedeeltelijk de kenmerken van onze artikelen of de inhoud van deze handleiding zonder voorafgaand bericht te wijzigen
- Reservamo-nos o direito de alterar, total ou parcialmente, as características dos nossos artigos ou o conteúdo deste documento sem aviso prévio