



Mode d'emploi



La série Aduro P1

EN14785 – Ecodesign 2022

aduro.fr

Version 3

Félicitations pour l'achat de votre poêle Aduro !

Pour pouvoir profiter au mieux de votre nouveau poêle à granulés Aduro, il est important que vous lisiez minutieusement le manuel d'utilisation avant d'installer le poêle et de le mettre en service. Les erreurs et les mauvais réglages peuvent générer des situations dangereuses et/ou un mauvais fonctionnement.

Pour plus d'informations, rendez-vous sur www.aduro.fr.

Vous pourrez trouver à l'arrière du poêle le numéro de production ainsi que le numéro de série. Nous vous recommandons de noter ces numéros dans les encadrés ci-dessous, avant d'installer le poêle. Pour toute demande de garantie ou autre, il est nécessaire que vous puissiez fournir le numéro de production et le numéro de série.

Numéro de production:
Numéro de série :

COMMENT BIEN FAIRE FONCTIONNER VOTRE NOUVEAU POÊLE ADURO ?

Dans l'[Espace Client Aduro](#), vous trouverez des conseils et des astuces pour faire fonctionner votre poêle Aduro de façon optimale. Vous aurez accès à un contenu intéressant notamment concernant l'installation et l'entretien de votre poêle, mais aussi à des informations techniques. Rendez-vous [ici](#) pour profiter au mieux de votre poêle.



1. Sécurité du produit

1.1 Conformité

Le poêle est conforme aux normes européennes EN14785, et fabriqué avec des matériaux de qualité et non-polluants.

Le poêle est conforme aux normes européennes EN14785, CE et Ecodesign 2022. Il est donc approuvé pour une installation et une utilisation en Europe. Le processus de fabrication est soumis à un contrôle qualité externe. La déclaration de performances (DoP) et la déclaration de conformité (DoC) peut être téléchargée grâce au lien suivant : www.adura.fr/télécharger/



Conservez ce manuel pour toute référence future. Pour toute demande ou clarification, veuillez contacter un revendeur autorisé.

1.2 Avertissement de sécurité

- Nous recommandons que l'installation et le raccordement du poêle soient effectués par un installateur agréé conformément à la réglementation locale, aux normes nationales et européennes et aux instructions d'installation en annexe.
- Il peut arriver que le déflecteur en acier bouge pendant le transport. Avant d'utiliser votre poêle à granulés, il faut donc s'assurer que le déflecteur soit bien placé sur les crochets, afin d'obtenir une combustion optimale et d'éviter les dépôts de suie sur la vitre. Le déflecteur en acier est situé en bas à l'avant du poêle, derrière la plaque de recouvrement qui est maintenue en place par quatre vis. Dévissez les quatre vis et vérifiez que le déflecteur est correctement installé sur ses deux vis à l'intérieur.
- La combustion de déchets, notamment matériaux plastiques, abîme le poêle et le conduit d'évacuation. De plus, cela est interdit par la loi régulant les émissions de substances dangereuses.
- N'utiliser que les combustibles recommandés par Aduro A/S. Il est interdit d'utiliser tout combustible liquide ou fluide de type bioéthanol pour allumer ou raviver le feu.
- Ne pas dépasser la quantité de granulés maximale recommandée dans ce manuel (voir ci-dessous).
- Il est interdit d'utiliser le poêle lorsque la porte est ouverte ou la vitre brisée.
- Ne pas utiliser le poêle pour d'autres utilisations, comme par exemple pour faire sécher des vêtements, ou comme étagère, support, etc.
- Ne pas installer le poêle dans une salle de bain, un WC et une chambre. Il est également interdit d'installer l'appareil dans un espace non ventilé.

Les granulés à utiliser sont les suivants :

- Le poêle à granulés fonctionne exclusivement avec des granulés conformes aux standards certifiés de classe A1 selon la norme ISO 17225-2 (DIN plus ou EN plus 14961-2 A1 ou PEFC/04-31-0220 ou ONORM M7135), possédant les caractéristiques suivantes :
- Valeur calorifique minimum : 4.8 kWh/kg (4180 kcal/kg)
- Densité 630-700 kg/m³
- Humidité maximum : 10% du poids
- Diamètre : 6 ±0.5 mm

- Pourcentage de cendres : max 1% du poids
- Longueur : min 6 mm - max 30 mm

Composition : Bois 100% non traité de l'industrie du bois ou post-consommation sans agrafe, sans écorce et conforme aux normes actuelles.

1.3 Précautions générales de sécurité

- N'utiliser le poêle que dans les conditions décrites dans ce manuel. Toute autre utilisation non recommandée par le fabricant peut entraîner des incendies ou accidents de personnes.
- S'assurer que le courant électrique utilisé correspond à la valeur indiquée dans les informations du poêle (230V~/50Hz).
- Cet appareil peut être utilisé par des mineurs âgés de 15 ans et plus. Les enfants ne doivent pas jouer avec l'appareil. Les enfants sans supervision ne doivent pas réaliser le nettoyage ni l'entretien.
- Les personnes à capacités physique, sensorielle ou mentale réduites peuvent utiliser l'appareil en étant supervisées ou en ayant reçu des instructions quant à l'utilisation sans risques de l'appareil et en étant conscientes des dangers possibles.
- Ne pas laisser des enfants sans surveillance près du poêle, et ne pas les laisser jouer avec.
- Avant de réaliser toute opération de maintenance, éteindre le poêle, le débrancher de la prise de courant et attendre qu'il ait complètement refroidi. Débranchez la prise du mur, et non le câble du poêle.
- Ne jamais bloquer les arrivées d'air combustible ni le conduit d'évacuation des fumées.
- Le poêle contenant des composants électriques, ne jamais le manipuler avec les mains humides.
- Ne pas utiliser le poêle en cas de câble ou prise endommagé(e). Si la prise d'alimentation électrique est endommagée, celle-ci doit être remplacée uniquement par le fabricant, ou un partenaire autorisé.
- Ne pas placer d'objet sur le câble et ne pas le plier.
- **ATTENTION ! NE PAS TOUCHER** la PORTE FOYER, la VITRE, la POIGNÉE ou le CONDUIT D'ÉVACUATION DURANT LE FONCTIONNEMENT DU POËLE, sans équipement de protection adéquat, car ils deviennent extrêmement chauds.
- Placer les matériaux inflammables tels que les meubles, coussins, oreillers, couvertures, papier, vêtements, rideaux etc..., à au moins 80 cm de distance du devant du poêle et 30 cm des côtés et arrière du poêle.
- Ne pas plonger le câble d'alimentation électrique, la prise ou tout autre composant du produit dans l'eau ou tout autre liquide.
- Ne pas utiliser le poêle dans des environnements poussiéreux ou dans tout endroit pouvant générer des vapeurs inflammables (ex : un atelier ou garage).
- Le poêle contient des composants qui génèrent des étincelles. Ne pas installer le poêle dans des zones posant un risque significatif d'incendie ou d'explosion lié à une forte concentration en substances chimiques ou un fort taux d'humidité.
- Ne pas utiliser le produit à proximité d'une baignoire, douche, lavabo, évier ou piscine.
- Ne pas installer le produit sous une bouche d'aération.
- Ne pas installer le poêle en extérieur.
- Ne pas réparer, désassembler ou modifier le produit. Ce produit n'est pas équipé de composants pouvant être réparés par les utilisateurs.
- **ATTENTION !** Ce poêle ne doit fonctionner exclusivement qu'avec des granulés - **NE PAS UTILISER D'AUTRE COMBUSTIBLE** : tout autre matériau combustible entraînera la défaillance et le mauvais fonctionnement du produit.
- Stocker les granulés dans un endroit frais et sec. Stocker les granulés dans un endroit humide ou excessivement froid peut réduire le potentiel de chauffe du poêle. Manipuler et stocker les sacs de

granulés avec précaution, afin d'empêcher l'écrasement des granulés et la production conséquente de poussière.

- L'utilisation de différents types de granulés peut conduire à des légers changements notamment sur l'efficacité du poêle, pas toujours détectables ou sur la puissance du poêle.
- Nettoyer le brasier de façon régulière à chaque allumage ou remplissage de granulés.
- Ne pas allumer et éteindre le poêle de façon excessive et intermittente, afin d'éviter l'endommagement de ses composants électriques et électroniques.
- Ne pas utiliser de comburant liquide.
- Utiliser uniquement des pièces détachées d'origine fournies par Aduro A/S.
- Éviter tout transport inapproprié ou choc qui puisse endommager la structure ou les composants.
- La structure en métal est recouverte de peinture thermorésistante. Lors des premières utilisations du produit, des odeurs désagréables peuvent apparaître, dues au séchage de la peinture sur les parties métalliques : cela n'est en aucun cas dangereux et si cela se produit, il vous suffit simplement de ventiler la pièce. Après les premiers cycles de chauffe, la peinture va atteindre son adhésion maximale ainsi que ses caractéristiques chimiques et physiques optimales.
- Pour recharger le réservoir à granulés, ouvrir simplement le couvercle et verser les granulés.
- Éviter toutefois de verser directement le sac et surtout les poussières du fond du sac dans le réservoir. Utiliser de référence un bac intermédiaire ou des pelles à granulés spécifiques.
- Cette opération de remplissage peut être réalisée durant le fonctionnement normal. Ne pas rentrer en contact avec les parties chaudes.
- Lorsque le réservoir à granulés et la vis sans fin sont complètement vides, le poêle s'éteindra automatiquement. Pour relancer un allumage, il vous faudra charger des granulés dans le réservoir et sur la vis sans fin (voir 7.6).
- **ATTENTION !** Si le poêle n'est pas installé correctement, des coupures de courant peuvent entraîner une dispersion de fumées. Dans certaines circonstances spécifiques, il peut être nécessaire d'installer une source de courant ininterrompue.
- L'acceptation de la machine de la part de l'utilisateur doit être « intégrale », niveau de bruit compris, comparable à celui d'un électroménager. Le fabricant n'acceptera pas de contestations relatives à des caractéristiques non mentionnées dans ce manuel.

Aduro A/S décline toute responsabilité pour tout dommage infligé directement ou indirectement aux personnes, animaux, ou objets et libère l'entreprise de toute responsabilité civile ou pénale, notamment pour les cas suivants :

- a) Non-respect des instructions de ce manuel, particulièrement des mises en garde concernant l'installation, l'utilisation et la maintenance du poêle
- b) Utilisation incorrecte de l'appareil.
- c) Usage non prévu par la réglementation nationale.
- d) Utilisation de combustible ayant des caractéristiques différentes de celles recommandées par la présente notice.
- e) Modifications ou interventions non autorisées.
- f) Utilisation de pièces de rechange d'une autre origine ou d'un autre modèle.
- g) Entretien insuffisant par rapport aux prescriptions de la présente notice.
- h) Défauts dans les raccordements électrique ou de connexion au système d'évacuation des fumées et/ou à celle de canalisation de l'air de combustion.
- i) Dégâts causés par des pannes de courant, des sautes de tension, des champs électromagnétiques.

La garantie est annulée pour les cas énumérés ci-dessus (non exhaustifs).

2. Données techniques

2.1 Tableau des données

Puissance nominale	2,8 kW	8 kW
Dimensions (H x L x P)	1100.9 x 533 x 545.2 mm	
Poids	95 kg	
Combustible (dimensions)	Granulés de bois (Ø6 mm L≈30 mm)	
Diamètre de buse / Arrivée d'air externe	Ø80 / Ø50 mm	
Tirage	12±2 PA	
Capacité du réservoir à granulés	15 kg	
Voltage	230V ± 15%	
Fréquence	50 Hz	
Puissance électrique durant le fonctionnement	55 – 160W	
Puissance électrique durant l'allumage	400 – 460W	
Rendement maximum	>91%	>90%
Puissance minimale	2,8 kW	
Utilisation nominale de granulés	1,4 kg	2,0 kg
Utilisation minimale de granulés	0,7 kg	
Réduction des émissions de CO à 13%	0,0086%	0,0084%
Température maximale du gaz émis	75 °C	127 °C
Quantité de poussière émise	13 mg/m ³	15 mg/m ³
Débit massique	4,4 g/s	6,49 g/s
Température de fonctionnement	5 - 60 °C	
Température de stockage	10 - 65 °C	
Humidité relative max (sans condensation)	95%	
Flamme verte	★★★★★★	
Index d'Efficacité Énergétique (EEI) / Classe	126,5 / A+	

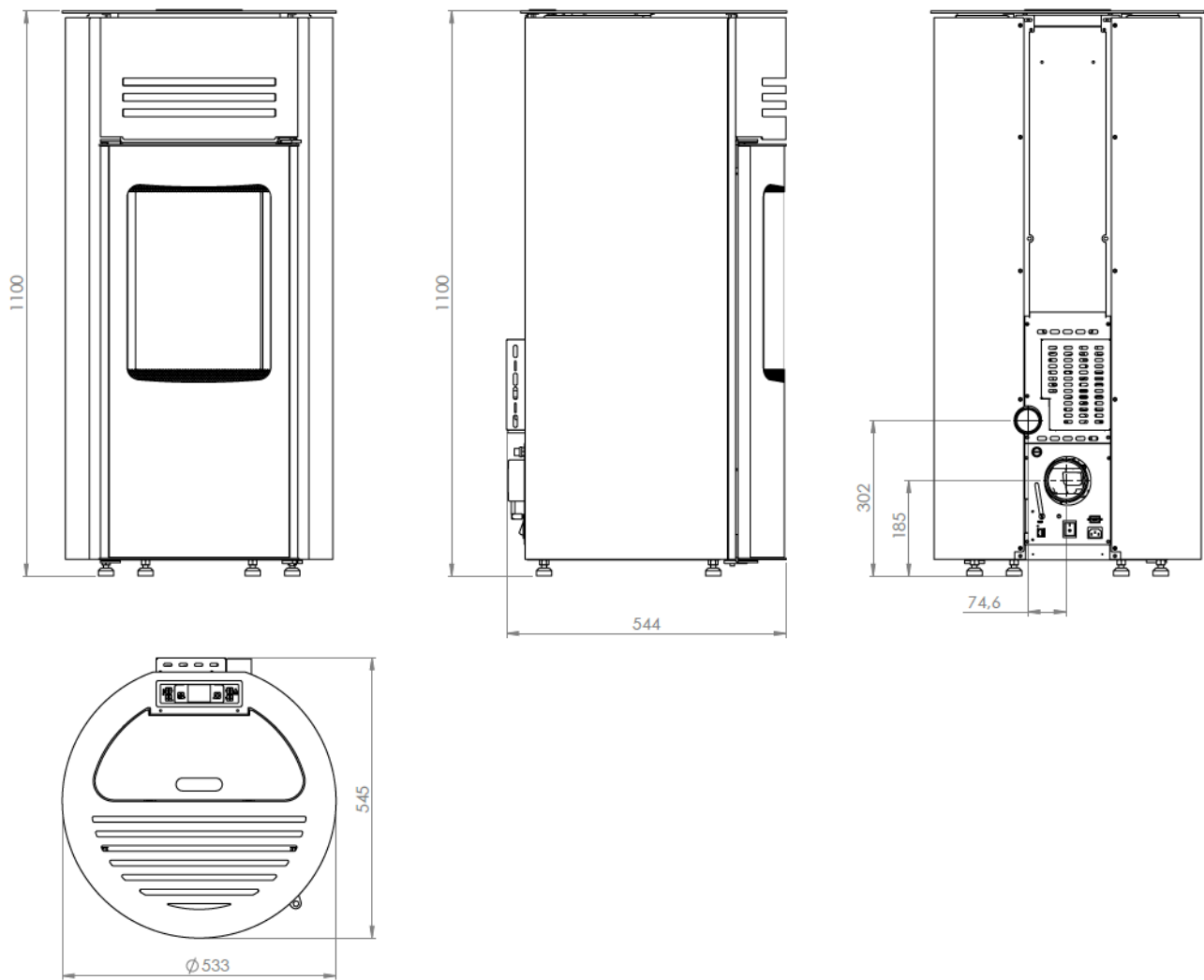

2.2 Transport

Lorsque vous transportez votre poêle jusqu'à votre domicile, veuillez-vous assurer qu'il est en position verticale. L'emballage doit être trié selon les règles nationales concernant le traitement des déchets.

3. Fonctions de base du poêle



- 1. Porte
- 2. Poignée de porte
- 3. Vitre intérieure
- 4. Vitre externe incurvée
- 5. Cendrier
- 6. Brasier
- 7. Porte d'entretien
- 8. Panneau de côté
- 9. Grille supérieure
- 10. Réservoir à granulés
- 11. Porte du réservoir à granules
- 12. Boutons de commande

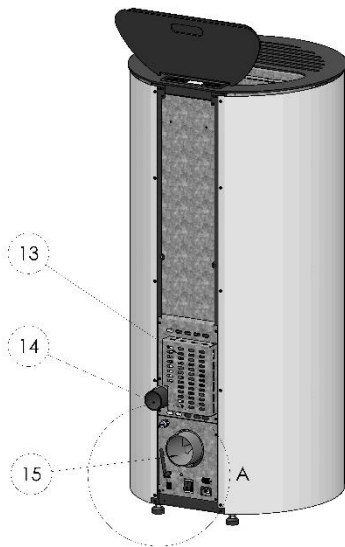

- 13. Face arrière
- 14. Arrivée d'air
- 15. Tuyau d'évacuation des fumées



- 16. Thermostat de sécurité
- 17. Interrupteur principal
- 18. Prise 230V
- 19. Port de communication (RS232)
- 20. Antenne Wifi
- 21. Cable ethernet

4. Installation du poêle

4.1 Installation

Nous recommandons que l'installation et le raccordement du poêle soient effectués par un installateur agréé conformément à la réglementation locale, aux normes nationales et européennes et aux instructions d'installation en annexe. Votre revendeur peut également vous fournir des conseils d'installation. N'oubliez pas qu'il est de votre responsabilité de respecter les règles en vigueur.

- L'installation du poêle doit respecter les lois et normes du pays, région ou localité où l'appareil est installé.
- L'installateur est responsable de l'installation, est donc tenu à la réalisation de l'œuvre dans son intégrité dans les règles de l'art.
- L'utilisateur et l'installateur ont l'obligation de vérifier avant l'installation que le réseau électrique auquel sera connecté le poêle, corresponde bien à la tension rapportée sur la plaque d'identification de ce dernier (voir page 10) et qu'il soit pourvu de toutes les sécurités de mise aux normes du réseau électrique à tous les effets.
- Le poêle doit être relié à un conduit d'évacuation des résidus de la combustion suivant les normes en vigueur et certifié par une Déclaration de Conformité.
- En complément de la plaque signalétique du conduit, la fiche d'identification du conduit de fumée neuf ou rénové devra être remise au client lors de la réception des travaux.
- Selon les lois et normes du pays, région ou localité où l'appareil est installé, une attestation de conformité doit être remise à l'utilisateur et/ou propriétaire de l'installation.
- La notice de l'appareil doit être présentée et expliquée par l'installateur, et conservée par l'utilisateur même en cas de cession.

4.2 Les zones d'implantation du terminal d'évacuation des fumées

En France selon le **Cahier des Prescriptions Techniques Communes du CSTB** (3708_V2 – Mai 2016), il existe 3 zones d'implantation de la sortie des fumées :



Se reporter aux paragraphes ci-dessous pour les différentes conditions d'installation et aux normes et réglementations régionales ou nationales en vigueur.

4.3 Positionnement du poêle / distances de sécurité requises

4.3.1 Distances de sécurité de l'appareil

Les distances de sécurité requises s'appliquent seulement si le poêle est placé proche de matériaux inflammables. (Notamment des murs d'adossement qui doivent être considérés comme inflammables ou ininflammables sur la totalité de leur épaisseur)

Cependant, si les murs d'adossement sont ininflammables, il est quand même recommandé de laisser un écart minimum de 15 cm à l'arrière et sur les côtés pour favoriser la distribution de la chaleur dans la pièce.

Voir le tableau et l'illustration ci-dessous.

Distance aux matériaux inflammables (voir aussi illustration ci-dessous)			
Derrière le poêle	Sur les côtés	Jusqu'aux meubles	Au-dessus
300 mm	300 mm	800 mm	400 mm
Si ininflammable =150 mm	Si ininflammable =150 mm		

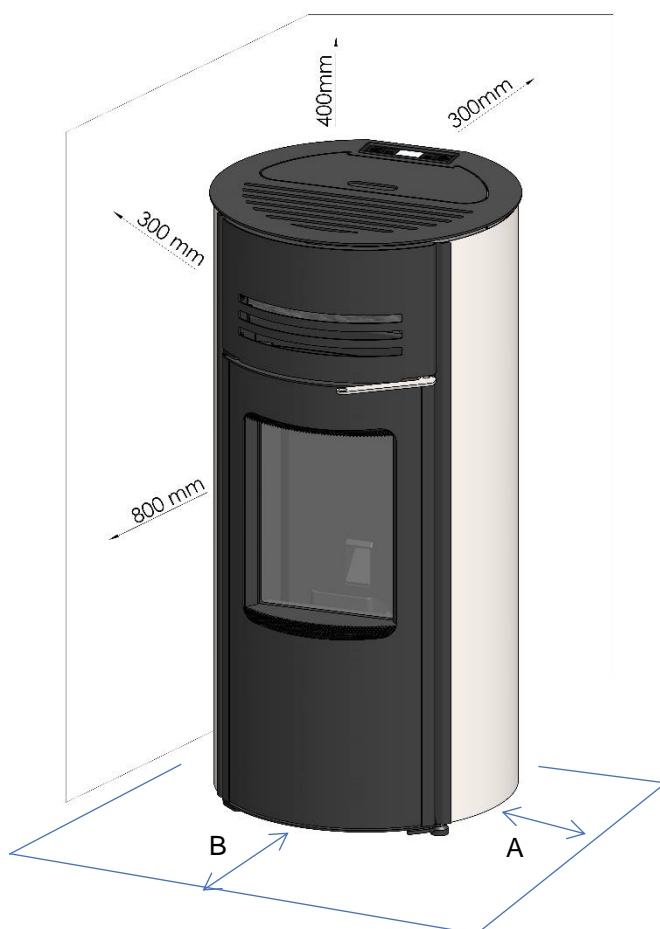

Sur sol inflammable, il faut protéger par du carrelage, ou une plaque en acier ou en verre dépassant l'appareil de :

A=15 cm latéralement et B=30 cm en frontal

4.3.2 Distances de sécurité des conduits de fumées ou de raccordement derrière le poêle

Selon la norme NF DTU 24.1 P1/A1, lorsque le conduit de raccordement sort derrière l'appareil, il est lui-même soumis au respect de distances minimales de sécurité si les matériaux sont inflammables.

Ces distances sont définies par le fabricant ou constructeur des conduits. Généralement, elles sont :

- 3 fois le diamètre du conduit de raccordement avec un minimum de 37.5 cm
- 1,5 fois le diamètre du conduit de raccordement avec un minimum de 20 cm si un panneau anti-rayonnement ou un habillage avec un espace ventilé de 2.5 cm a été mis en place derrière le poêle sur toute sa projection sur l'adossement.

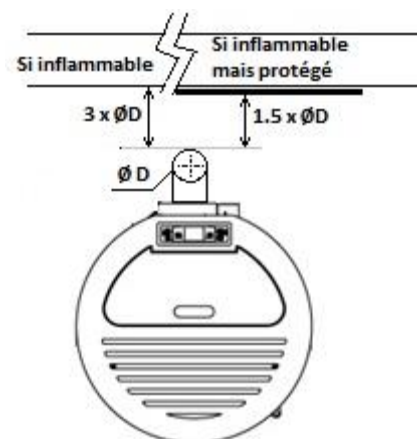

4.3.3 Protection au sol

Assurez-vous que le poêle soit posé de manière stable, à l'aide des quatre pieds ajustables.

Si le poêle est placé près de matériaux inflammables tels que plancher en bois, tapis ou moquette, il est impératif qu'il soit placé sur un socle non inflammable.

Ce socle doit couvrir au moins 30 cm devant le poêle et 15 cm de chaque côté – mesuré par rapport à l'ouverture de la porte du foyer.



Le poêle doit être installé sur un sol pouvant supporter son poids. Si la construction existante ne remplit pas ces conditions, il est nécessaire d'adapter le socle (par exemple avec une plaque de répartition du poids).

4.3.4 Vérification avant montage

- L'emplacement d'installation du produit doit être choisi en fonction de la pièce, de l'évacuation et du conduit de fumées.
- Vérifier que le système d'évacuation des fumées ne soit pas utilisé par d'autres appareils (1 seul par conduit)
- Vérifier auprès des autorités locales l'existence de normes restrictives concernant la prise d'air comburant, la prise d'aération, le dispositif d'évacuation des fumées y compris le conduit de fumées et le terminal de cheminée.
- Vérifier l'existence de la prise d'air comburant (§ 5)
- Vérifier une éventuelle présence d'autres appareils qui mettent la pièce en dépression.
- Vérifier que la cheminée ait le tirage nécessaire.
- L'installation de l'appareil doit permettre un nettoyage facile de ce dernier, des tuyaux de raccord des fumées et du conduit de fumées.
- L'installation doit également permettre un accès facile à la prise d'alimentation électrique.

5. Amenée d'air carburant

Afin d'assurer une combustion propre et efficace, le poêle nécessite un apport d'air constant et ininterrompu. La quantité d'air nécessaire pour la combustion des granulés est de 25 m³ / h minimum.

Cet apport d'air

- Est obligatoire
- Est spécifiquement affecté à l'appareil ; les autres ventilations ou entrées d'air pour d'autres applications ne peuvent suffire
- Et doit venir de l'extérieur.

Selon l'installation, cette amenée d'air peut se situer selon le principe d'évacuations des fumées :

1. Soit par un conduit concentrique visé par un DTA, directement et obligatoirement connecté à l'appareil. Ce principe n'est strictement possible qu'avec un poêle à granulé étanche, et en habitation individuelle.
 2. Soit à proximité de l'appareil provenant d'un perçage dans le mur donnant sur l'extérieur, avec grilles et gainage dans la traversée du mur
 3. Soit à proximité de l'appareil provenant d'une pièce attenante ⁽¹⁾ ou d'un vide sanitaire ⁽²⁾
 4. Soit directement connectée de l'extérieur au poêle à granulés par la buse d'amenée d'air ⁽³⁾
 - a. Dans ce cas, la gaine d'amenée d'air ne pourra excéder une longueur supérieure à 1 m avec un Ø 50 mm,
 - b. Ou une longueur maxi de 3 mètres avec un Ø 100 mm
- ¹⁾ Si l'amenée d'air se fait par un local attenant (garage, cave...) directement ou indirectement, celui-ci doit impérativement être sans risque et bien ventilé (500 cm² mini).
- ²⁾ La prise d'air se fait dans le vide sanitaire est fortement déconseillé par ADURO, et sera sous l'entière responsabilité de l'installateur (risques d'un apport d'humidité et de pertes de charges importantes)
- ³⁾ Pour les habitations récentes et étanches (BBC ou RT 2012 et plus), il est souvent nécessaire d'apporter l'air nécessaire à la combustion dans le poêle, par une gaine raccordée directement derrière le poêle jusqu'à l'extérieur de l'habitation.

Les différentes possibilités d'amenée d'air selon les points 2-3-4)

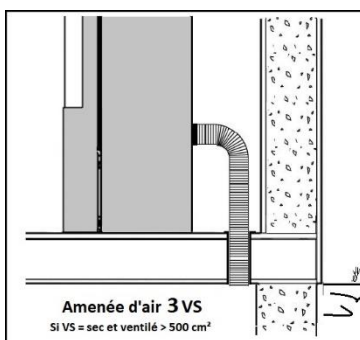
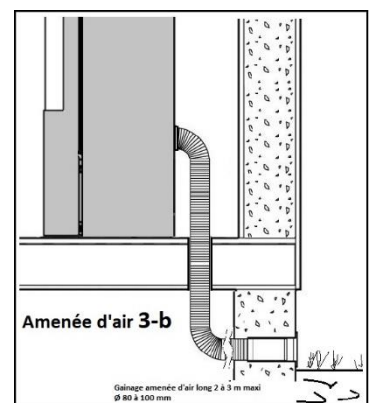
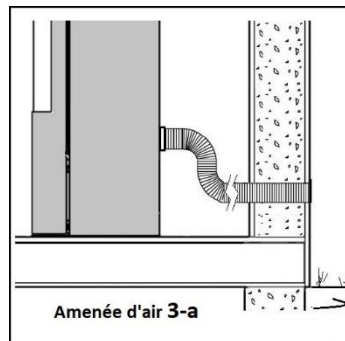
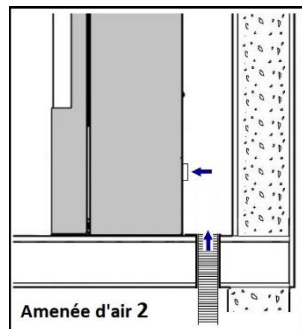
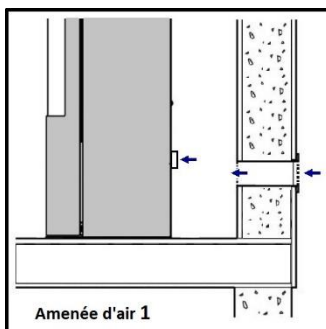

Prise d'air non recommandée.
Risque important d'apporter de l'humidité dans le poêle si insuffisamment ventilé.

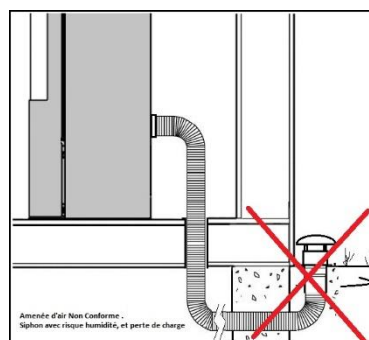

Les autres situations seront validées systématiquement par une note de calcul et resteront de la responsabilité de l'installateur.

6. Evacuations des fumées

6.1 Généralités :

Le système d'évacuation des fumées (ou le conduit de cheminée) est l'un des éléments essentiels au bon fonctionnement du poêle.

L'installateur doit respecter impérativement l'application des normes européennes et en particulier les normes et les règles françaises concernant l'adaptation du système d'évacuation des fumées au poêle à granulé.

(NF. DTU 24.1 ; NF. EN 15287 ; NF EN 13384 ; NF EN 1443 ; CPT 3708 v2 ; Arrêté de 1969 ; ...)

Il lui appartient de valider le conduit de fumée existant ou la création d'un conduit neuf, en fonction de ces règles et de la notice ci-dessous.

Si des anomalies ou des non-conformités avec le conduit d'évacuation des fumées sont observées, il est impératif de les éliminer **avant** d'installer le poêle.

Dans le système d'évacuation des fumées, il y a notamment une distinction entre le conduit de fumée et le conduit de raccordement qui amène les fumées de l'appareil au conduit de fumée lui-même. Les règles ne sont pas les mêmes pour chacune de ses fonctions, et en fonction des conditions d'implantation du terminal en ZONE 1, en ZONE 2 ou en ZONE 3.

6.2 Le raccordement de l'appareil au conduit de fumées

- Le poêle est équipé d'une buse d'évacuation des fumées ronde de 80mm de diamètre ainsi que d'un joint connecteur à joindre à la buse.
- Le diamètre du raccordement doit être identique à la buse de sortie de l'appareil. (Ø 80)
- Les matériaux constituant le raccordement doivent être résistants aux intempéries, aux températures élevées (> 1000°), à la condensation. Les liaisons entre éléments doivent être étanches aux fumées.
- Il n'est pas nécessaire d'isoler le conduit de raccordement si celui-ci se situe dans des parties habitables, réchauffées. En revanche, si le raccordement passe dans des zones humides et froides, avant de se connecter au conduit de fumée, il sera obligatoire d'isoler ce conduit de raccordement.
- La distance horizontale en reprise derrière le poêle ne peut excéder 1 mètre. Elle doit avoir une inclinaison >3° vers le poêle
- La reprise verticale est assurée par un Té de reprise, qui doit comporter un tampon de vidange en partie inférieure, facilement démontable pour nettoyage ou contrôle.
- Si le raccordement doit être dévié, la somme des changements de direction ne peut dépasser 180°. (Le premier changement (Té) ne comptant pas.
- Il faut privilégier des Té avec regard plutôt que des coudes dans le cas de dévoiement
- La longueur totale du raccordement (toute déployée) ne peut excéder 3 mètres. Et s'il y a une partie horizontale, celle-ci doit être inclinée à >3° vers le poêle.
- L'accès au raccordement doit se faire facilement pour toutes les opérations de nettoyage, de ramonage et de contrôle.
- Si cette partie de l'installation devait être habillée, il faut impérativement une trappe de visite de dimension permettant l'accès facile pour le ramonage et le contrôle.
- De plus cet habillage sera obligatoirement ventilé par des grilles haute et basse de 50 cm² mini.
- Des conduits télescopiques permettent de faciliter le raccordement au conduit de fumées
- Les éléments du raccordement doivent être étanches. Vérifier les joints de connexion.

- Il faut vérifier impérativement les distances de sécurité du conduit de raccordement aux éléments et matériaux inflammables à proximité du conduit (selon les préconisations de fabricants/constructeurs des conduits)
- Ne jamais traverser un plafond ou un mur avec un conduit de raccordement
- Ne pas utiliser le conduit de raccordement en tubage
- Respecter les règles de pose suivant les normes NF DTU 24.1 et 24.2.

6.3 Le conduit de fumées

- Le conduit de cheminée doit être conforme CE, selon la norme EN1443.
- Se conformer à la réglementation en vigueur : DTU24.1 ou Avis technique
- Le conduit de fumée doit être stable, solide, isolé sur toute sa longueur, avec une bonne vacuité
- Le parcours du conduit de fumée doit être le plus rectiligne possible (2 coudes à 45° maximum), sans étranglement (même section sur toute la hauteur du conduit de fumée). Un seul appareil par conduit de fumée
- Les matériaux constituant l'évacuation des fumées doivent être isolés, résistants aux intempéries, aux températures élevées (> 1000°), à la condensation. Ils doivent aussi favoriser le tirage et limiter d'accumulation de résidus de combustion. Les liaisons entre éléments doivent être étanches aux fumées
- Pour l'habillage du conduit lors des traversées d'étages : ventiler et utiliser des matériaux M0 et M1 (incombustibles).
- La longueur minimum du conduit de fumée est de 3 mètres (Hors conduit de raccordement et sauf spécificités en fonction de la position du terminal ci-après)
- La section du conduit des fumées doit être vérifiée par le calcul de dimensionnement des conduits de fumée (NF EN 13384)
- Rappel : L'entrée du conduit doit se trouver dans la même pièce que l'appareil et obligatoirement dépasser au-delà des faux plafonds ou des habillages muraux
- Il faut vérifier impérativement les distances de sécurité du conduit de fumée aux éléments et matériaux inflammables à proximité du conduit (selon les préconisations de fabricants/constructeurs des conduits)

6.3.1 Installation en ZONE 1 :

- Généralités en ZONE 1 :
 - Le terminal des fumées doit dépasser de 40 cm de la faitière ou de tout obstacle dans les 8 mètres environnants (ou de 1.2 m si la pente du toit est < 15°, ou de 1 m au-dessus des acrotères de terrasse)
 - En condition normale, la section du conduit de fumée est identique au raccordement soit Ø 80 mm pour une longueur de conduit de 3 à 8 mètres.
 - Valider par note de calcul pour toute autre section ou longueur différente.
 - Pour les installations à des altitudes supérieures à 1200 mètres a.s.l., il faut impérativement faire des calculs avant toute réalisation.
- Conduit de fumées à l'extérieur :
 - Si le conduit est à l'extérieur en grande majorité de son parcours, il doit obligatoirement être isolé, pour éviter toute condensation.

- Il doit aussi pénétrer dans l'habitation en respectant les règles du NF. DTU 24.1 (sans liaison dans la paroi, dépassant dans la pièce, etc....)
- Conduit de fumées traditionnel maçonné
 - Il est préconisé de réaliser un tubage dans le conduit maçonné pour avoir la bonne section d'évacuation des fumées.
 - Si le conduit maçonné est de section trop importante (> 25 x 25 cm), pour éviter tout refroidissement des fumées, il est impératif de tuber le conduit avec un conduit flexible isolé.
 - Rappel : Il est obligatoire d'avoir une trappe de visite de la liaison entre le raccordement et le conduit de fumée. De même il est obligatoire d'avoir une trappe de ramonage en pied de conduit, même si tubage (trappe facilement démontable)
- Conduit de fumées métallique composite existant
 - Si la section du conduit existant n'est pas conforme aux préconisations, il faut alors modifier le conduit ou tuber le conduit pour être conforme selon les préconisations des fabricants.
- Réglementation pour tuber un conduit existant
 - ADURO préconise que tous les tubages soient à double peau, à paroi intérieure lisse et si possible isolé.
 - Le conduit doit être ramoné avant la mise en place du tubage
 - Le conduit doit être tubé sur toute la longueur
 - Le conduit maçonné tubé doit être ventilé (ventilation haute et basse)
 - La plaque d'étanchéité et le chapeau sont nécessaires
 - Il est indispensable d'utiliser les accessoires compatibles (collier, plaque d'étanchéité...) pour une installation conforme et sûre.
- Conduit de fumées concentrique
 - Les poêles ADURO de la gamme P1 sont des poêles certifiées CSTB avec un avis technique favorable, et peuvent être installés avec des conduits de fumées concentriques
 - Les installations doivent alors respecter les prescriptions figurant dans le Document Technique d'Application (DTA) relatif au système d'amenée d'air carburant et d'évacuation des produits de combustion, ainsi que celles figurant dans le "Cahier des Prescriptions Techniques Communes n°3708 V2".

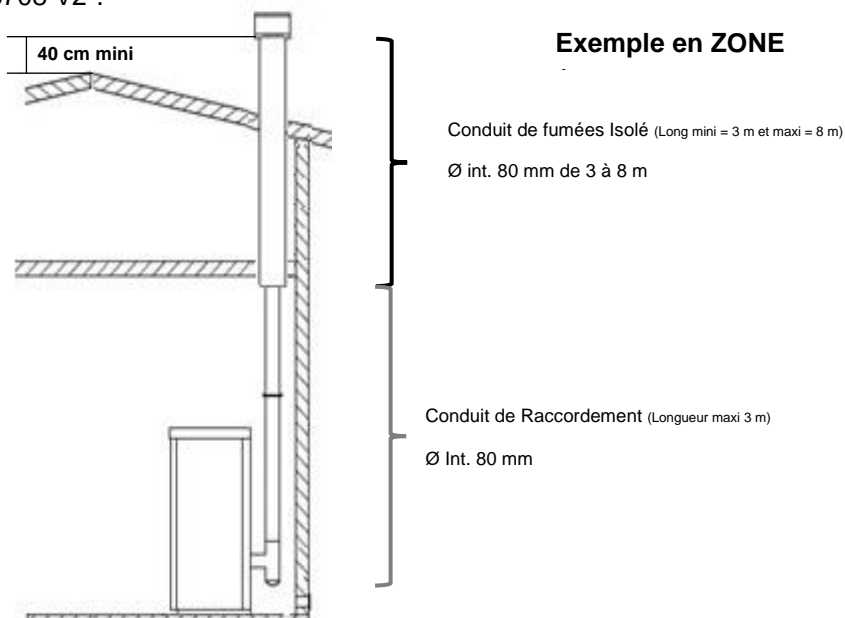

6.3.2 Installation en ZONE 2

Il existe 4 configurations d'installations en zone 2 :

- A- avec un conduit de fumées concentrique
- B- avec un terminal concentrique avec un conduit existant et tubage (rénovation)
- C- avec un terminal séparé avec conduit concentrique au départ et conduit de fumée isolé extérieur
- D- avec un terminal séparé avec raccordement simple paroi et conduit de fumée double paroi isolée

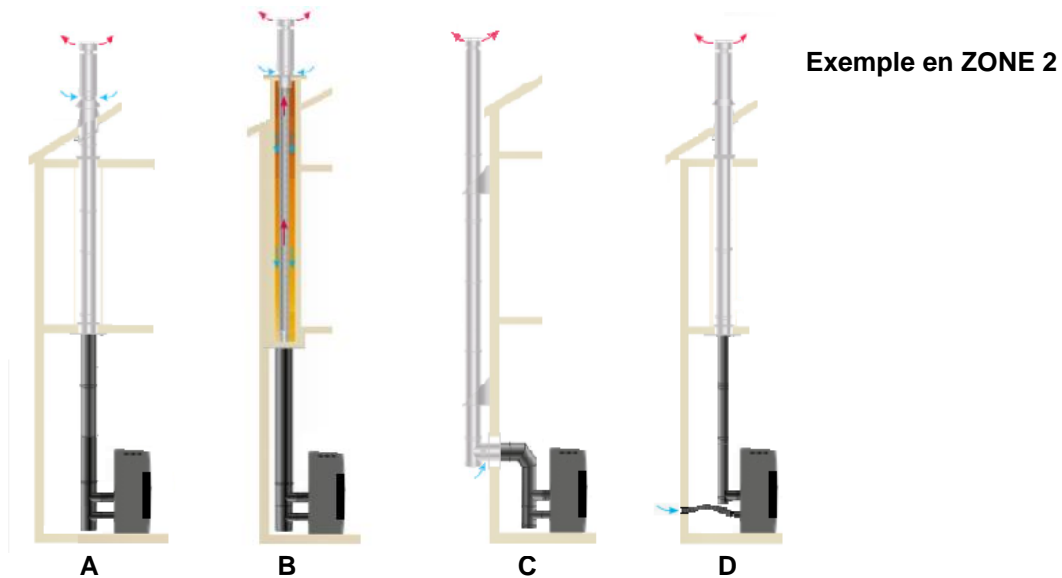

- Généralités :
 - Les installations doivent respecter les prescriptions figurant dans le Document Technique d'Application (DTA) relatif au système d'amenée d'air carburant et d'évacuation des produits de combustion, ainsi que celles figurant dans le "Cahier des Prescriptions Communes n°3708V2".
 - Les débouchés de conduit ne dépassant pas le faîtage doivent être au-dessus de la zone de turbulence selon EN13384-1 : les zones de surpression dues au vent sont interdites. Tenir compte des pentes du toit.
 - Les mesures de tirage devront être faites pour valider les installations et en cas de problème.
- A - Conduit de fumées concentrique (CC)
 - Sortie des fumées en toiture par le conduit d'évacuation des fumées en conduit concentrique avec la prise d'air au niveau du terminal vertical
 - Aménée d'air sur le poêle, obligatoirement raccordée au conduit concentrique
 - Prise d'air par le terminal au moins à 30 cm au-dessus du toit
 - Terminal du conduit visé par le DTA impératif
 - Section interne du conduit des fumées au minimum \varnothing 80 mm jusqu'à 8 m, à partir de la sortie des fumées du poêle.
 - Valider par note de calcul pour toute autre section ou longueur différente.
 - Habitation individuelle seulement
 - Installation principalement à l'intérieur uniquement (à l'extérieur le conduit isolé est impératif)
- B- avec un terminal concentrique avec un conduit existant et tubage isolé (rénovation)

- Départ en conduit de fumées concentrique en sortie d'appareil et connexion à un conduit maçonné ou isolé existant avec tubage qui descend jusqu'au sol ou qui s'arrête au plafond
- Tubage isolé obligatoire dans le cas d'un conduit maçonné.
- Prise d'air comburant par le terminal concentrique qui descend dans l'espace annulaire laissé vide entre le tubage et le conduit maçonné ou isolé.
- Amenée d'air sur le poêle, obligatoirement raccordée au conduit concentrique
- Prise d'air par le terminal au moins à 30 cm au-dessus du toit
- Terminal du conduit visé par le DTA, impératif
- Section interne du conduit des fumées au minimum Ø 80 mm jusqu'à 8 m, à partir de la sortie des fumées du poêle.
- Valider par note de calcul pour toute autre section ou longueur différente.
- C- avec un terminal séparé avec conduit concentrique au départ et conduit de fumée isolé extérieur
 - Prise d'air selon description en A-
 - Conduit de fumée obligatoirement conduit à double paroi isolée
 - Section interne du conduit des fumées au minimum Ø80 mm jusqu'à 8 m, à partir de la sortie des fumées du poêle.
 - Valider par note de calcul pour toute autre section ou longueur différente.
 - Respecter les règles du DTU 24.1 au passage mural
- D- avec un terminal séparé avec raccordement simple paroi, et conduit de fumée à double paroi isolée (DPI)
 - Prise d'air raccordée de l'extérieur directement sur l'appareil comme décrit au chapitre 5 (sur les cas "amenée d'air 3-a et 3-b")
 - Longueur de gaine maximale de 1 mètres avec Ø 50 mm, ou une longueur maxi de 3 mètres avec un Ø 100 mm
 - Section interne du conduit des fumées au minimum Ø 80 mm jusqu'à 8 m, hors raccordement
 - Valider par note de calcul pour toute autre section ou longueur différente.
 - Dispositif anti-oiseau sur le débouché du conduit de fumée préconisé

6.3.3 Installation en ZONE 3

Ce type d'installation n'est autorisée que dans la rénovation de bâtiments existants (plus de 3 ans) et si les installations en ZONE 1 et ZONE 2 ne sont pas réalisables.

Les installations doivent respecter les prescriptions figurant dans le Document Technique d'Application (DTA) relatif au système d'amenée d'air carburant et d'évacuation des produits de combustion, ainsi que celles figurant dans le "Cahier des Prescriptions Communes n°3708 V2".

- La sortie des fumées en toiture se fait par le conduit d'évacuation des fumées en conduit concentrique avec la prise d'air au niveau du terminal vertical
- Amenée d'air sur le poêle, obligatoirement raccordée au conduit concentrique
- Hauteur minimale pour la partie verticale en intérieur, après le T de purge de 1,5 mètres.

- Section interne du conduit des fumées de Ø 80 mm
- Longueur maxi du conduit concentrique déployé de 4 mètres
- Débouché des fumées placé à une hauteur minimale de 2 mètres par rapport au sol extérieur, et en respectant les limites de propriété selon le CPC n°3708 V2
- Terminal du conduit visé par un DTA impératif
- Respecter les règles du DTU 24.1 au passage mural
- Attention au vent dominant : l'installation en ZONE 3 est plus sensible aux vents dominants et autres facteurs climatiques. ADURO se dégage de toutes responsabilités en cas de dysfonctionnement dus à des surpressions perturbant le fonctionnement de l'appareil.



Exemple en ZONE 3

6.4 La condensation et le point de rosée

Les poêles à granulés de dernière génération ont un rendement très élevé afin de réduire au minimum les émissions et garantir le chauffage le plus efficace possible.

Cependant, les températures de sortie des fumées d'un poêle à granulés sont inférieures à celle des poêles à bûches. Ainsi, la condensation qui peut apparaître parfois dans les conduits ou au bas du conduit de raccordement a pour cause une isolation insuffisante du conduit de fumées, la température trop basse des fumées engendrant ce phénomène.

Le poêle n'est donc pas imputable dans ces cas où de la condensation se produirait dans le conduit de fumée. Ces inconvénients de condensation peuvent être évités dès le début par un dimensionnement et une isolation correcte du conduit de fumée.

Un réglage peut être fait par les services techniques ADURO, pour améliorer ces phénomènes mais reste de la responsabilité de l'installateur

6.5 Tirage

C'est la caractéristique d'une bonne installation de chauffage à pellet.

Le tirage est le déplacement des fumées dans les conduits partant de l'appareil, jusqu'à la souche à la sortie des fumées.

Plusieurs types d'intempéries affectent le fonctionnement du conduit de cheminée, comme par exemple la pluie, le brouillard, la neige et le plus important, le vent, car il crée une pression négative dans le conduit de cheminée.

Un tirage excessif peut entraîner une hausse de la température de combustion, conduisant à une perte d'efficacité du poêle. De plus, une température de combustion trop élevée, due à un excès d'oxygène, endommage le foyer de façon prématurée. Un tirage important dans la cheminée peut également entraîner des vibrations du ventilateur.

À l'inverse, un mauvais tirage ralentit la combustion, conduisant à une baisse de la température dans le poêle, des fumées qui se répandent dans la pièce, une perte d'efficacité du poêle et une accumulation dangereuse de suie dans le conduit.

Apprenez-en plus sur aduro.fr.

7. Affichage

7.1 Affichage



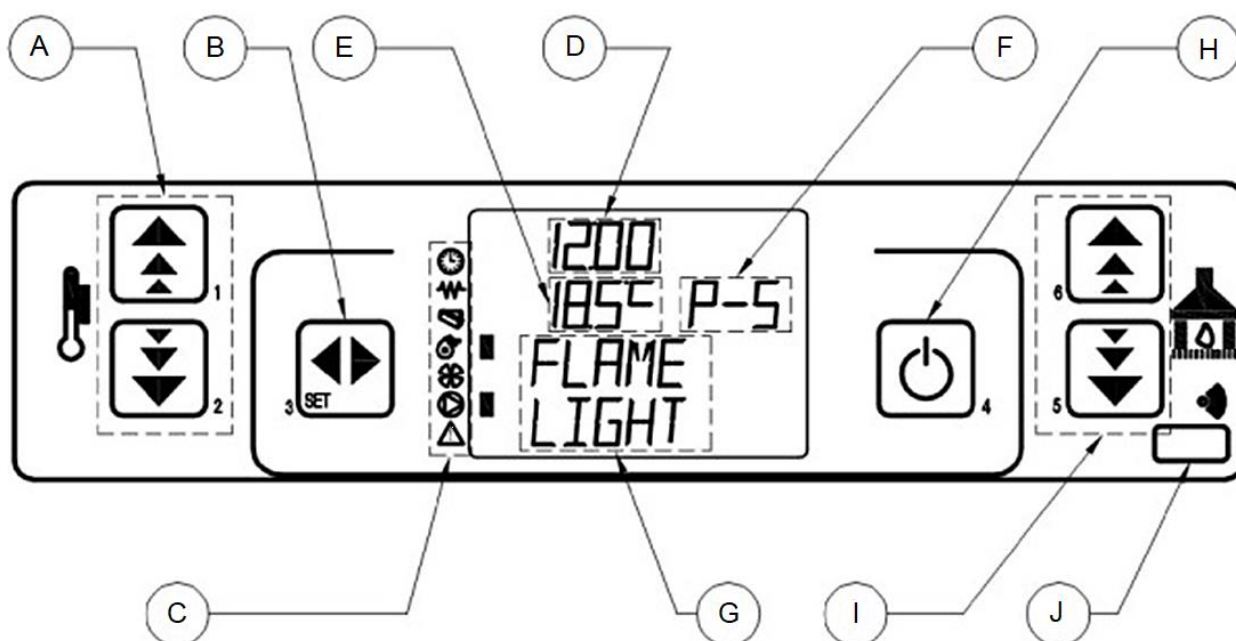



L'affichage présente les informations de base concernant le fonctionnement du poêle et comporte 6 boutons pour des réglages différents (voir la description ci-dessous).



- A- Réglage de la température (boutons 1 et 2)
- B- Enter/OK (bouton 3)
- C- Indicateurs composants
- D- Affichage de l'heure
- E- Affichage de la température ambiante
- F- Puissance de fonctionnement
- G- Information sur le statut actuel
- H- ON/OFF et Retour (bouton 4)
- I- Réglage de la puissance de fonctionnement (boutons 5 et 6)
- J- Receveur télécommande

7.2 Symboles des composants basiques du poêle

Une barre s'affichera à côté des indices des composants qui sont actuellement actifs. La barre à côté de l'indicateur se rapportant au moteur d'insertion des granulés apparaîtra ainsi périodiquement, à mesure que les granulés sont relâchés dans le brasier. Veuillez trouver dans le tableau ci-dessous une description des symboles utilisés.

	Horloge (indique si la fonction programmation horloge est ON ou OFF)
	Bougie d'allumage
	Moteur d'insertion des granulés
	Extracteur d'air
	Ventilateur
	Pompe à eau (non nécessaire pour ce modèle)
	Avertissement

8. Utilisation du poêle

8.1 Premier allumage

8.1.1 Vérifier le déflecteur métallique

Durant le transport, le déflecteur métallique de votre poêle peut tomber de sa position d'origine. Avant le premier allumage, nous vous recommandons de vérifier que le déflecteur métallique soit correctement positionné sur ses crochets de soutien afin d'optimiser la combustion et ainsi d'éviter que de la suie se forme sur la vitre du poêle. Le déflecteur est situé en bas du poêle, derrière la porte du poêle (voir les images ci-dessous).



Picture 1 : Dévisser la plaque rectangulaire afin d'accéder au déflecteur.



Picture 2 : Assurez-vous que le déflecteur soit bien placé sur ses crochets de soutien.

8.1.2 Montage de l'antenne Wi-Fi

Durant le transport, l'antenne Wi-Fi est démontée afin d'éviter toutes éventuelles dégradations. Afin de connecter votre poêle en WIFI, l'antenne doit être vissée à l'arrière du poêle. Vous trouverez l'antenne, le câble de raccordement électrique et la poignée de porte dans le silo à granulés.

8.2 Connection Wi-Fi

Afin de connecter le poêle à votre Wi-Fi local, vous devez télécharger l'application Aduro Pellet Stove, accessible sur Google Play et l'Apple Store. Veuillez suivre les instructions de connection WIFI sur notre site internet: <https://www.aduro.fr/aduro-poeles-a-granules/faq/>



Si vous rencontrez des problèmes pour connecter votre poêle, vérifiez la qualité de votre Wi-Fi local, votre routeur ou votre ligne téléphonique. Le paramétrage de la connexion WIFI ne relève pas de la responsabilité d'Aduro. Vous pouvez aussi faire appel à une station technique agréée afin de connecter votre poêle à votre Wi-Fi local.

8.3 Allumer et éteindre le poêle

Tout d'abord, s'assurer que le poêle soit connecté à une source d'électricité et à la cheminée. Ensuite, allumer le poêle à l'aide de l'interrupteur principal sur la face arrière. A partir de ce moment, la description suit l'ordre des boutons sur l'écran du poêle.

Appuyer plusieurs seconds sur le bouton 4 afin d'allumer le poêle. Le statut va afficher START puis WAIT (attente), LOAD PELLETS (chargement granulés) et FLAME WAIT (attente allumage).

Plusieurs barres vont apparaître à côté des indicateurs en cours de fonctionnement comme par exemple la bougie, le ventilateur et la vis sans fin.

Dès que les fumées d'allumage ont atteint une température de 80°C, le statut va passer à WORK (en fonctionnement).

Toutes les 30 minutes, le poêle va procéder au nettoyage du brasier en soufflant plus d'air dans le foyer.

Pour éteindre le poêle, appuyer longuement sur le bouton 4 jusqu'à ce que le statut passe à FINAL CLEANING (nettoyage final). L'approvisionnement en granulés va immédiatement s'arrêter, tandis que de l'air va circuler dans le foyer afin de nettoyer le brasier. Ce processus dure 10 à 20 minutes.

8.4 Température et réglage de la puissance

La température peut être réglée librement dans l'intervalle entre 7 et 40°C. Utiliser les boutons 1 et 2 afin d'augmenter ou diminuer la température ambiante souhaitée.

La puissance de fonctionnement peut être réglée librement entre P1 et P5. Utiliser les boutons 5 et 6 pour augmenter ou diminuer la puissance de fonctionnement. Plus la puissance est élevée, plus la température souhaitée sera atteinte rapidement. Une fois que la température souhaitée est atteinte, le poêle va réguler la puissance de fonctionnement par lui-même, afin de maintenir la température souhaitée.

9. Réglages

Afin d'accéder au menu de programmation général, appuyer sur le bouton 3. Utiliser les boutons 5 et 6 afin de parcourir le menu, et le bouton 3 pour confirmer. Utiliser les boutons 1 et 2 pour changer les paramètres dans le menu choisi. Appuyer sur le bouton 4 pour sortir du menu.

9.1 Réglage de l'horloge

Entrer dans le menu en appuyant sur le bouton 3. L'écran affiche maintenant : 01 SET HORLOGE. Confirmer à l'aide du bouton 3.

Utiliser les boutons 1 et/ou 2, afin de choisir le jour de la semaine souhaité.

En appuyant sur le bouton 5, vous aurez accès aux réglages des heures, minutes, jour, mois et année, dans cet ordre. Le bouton 6 vous permet de repartir dans la direction opposée. Vous pouvez régler chaque paramètre à l'aide des boutons 1 et 2. Une fois tous les réglages effectués, appuyer deux fois sur le bouton 4 afin de revenir à l'écran d'accueil.

9.2 Réglage général de la programmation horaire



Assurez-vous que le début et la fin des plages de programmation ne se chevauchent pas. Il est nécessaire de prévoir un intervalle d'au moins 30 minutes entre deux plages de programmation.

Il existe trois sortes de programmation horaire :

- Quotidienne – permet de définir 2 plages horaires par jour.
- Hebdomadaire – permet de définir 4 plages horaires qui peuvent être choisies individuellement pour les 7 jours de la semaine.
- Week-end – permet de définir 2 plages horaires qui s'appliqueront simultanément à Samedi et Dimanche

9.2.1 Comment activer la programmation horaire

Appuyer sur le bouton 3 pour accéder au menu, puis appuyer sur le bouton 5 afin d'accéder au menu de réglage de la programmation horaire (02 SET CHRONO) et confirmer grâce au bouton 3. Appuyer sur le bouton 3 une fois de plus, puis utiliser le bouton 1 qui vous permet d'alterner entre ON et OFF pour activer ou désactiver la fonction de programmation.

L'image suivante vous indique où se trouvent les fonctions de programmation qui sont actives, sur l'écran. Les différentes barres apparaissent lorsque la programmation est activée, et disparaissent lorsqu'elle est désactivée. Le poêle ne fonctionnera selon la programmation quotidienne, hebdomadaire ou de week-end que si la fonction de programmation horaire générale est activée (ON). Cela est indiqué par la barre placée à côté du symbole "horloge" (4).

1. Indicateur de programmation quotidienne
2. Indicateur de programmation hebdomadaire
3. Indicateur de programmation week-end
4. Indicateur de programmation générale

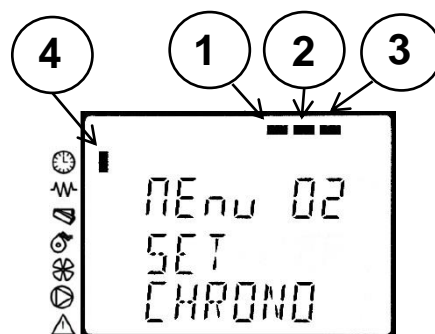

Utiliser le bouton 4 afin de sortir du menu de programmation horaire.

9.2.2 Programmation quotidienne

Accéder au menu 2, puis appuyer sur le bouton 5 afin d'accéder au menu 2-2, de programmation quotidienne. Accéder à celui-ci grâce au bouton 3, puis parcourir les différents réglages à l'aide du bouton 5. Les réglages apparaîtront dans l'ordre indiqué dans le tableau ci-dessous (de n2-2-01 à n2-2-05). Utiliser les boutons 1 et 2 afin de modifier les différentes valeurs.

PROGRAMMATION QUOTIDIENNE			
Menu numéro	Réglage	Signification	Choix possibles
n2-2-01	CHRONO JOUR	Active la programmation quotidienne	ON/OFF
n2-2-02	START 1	Heure de début	OFF-00:00-23:50
n2-2-03	STOP 1	Heure de fin	OFF-00:00-23:50
n2-2-04	START 2	Heure de début	OFF-00:00-23:50
n2-2-05	STOP 2	Heure de fin	OFF-00:00-23:50

9.2.3 Programmation hebdomadaire

La fonction de programmation hebdomadaire vous permet de créer jusqu'à quatre plages horaires qui peuvent être activées ou désactivées séparément pour chaque jour de la semaine. Si vous souhaitez activer plusieurs plages horaires pour une même journée, assurez-vous que ces plages ne se chevauchent pas.

Accéder au menu 2, appuyer sur le bouton 5 (deux fois) et confirmer grâce au bouton 3 afin d'accéder au menu 2-3 de programmation hebdomadaire. Utiliser le bouton 5 afin de faire défiler les différents réglages du menu, dans l'ordre présenté dans le tableau ci-après (de n2-3-01 à n2-3-37). Utiliser les boutons 1 et 2 afin de changer les valeurs respectives. Régler d'abord la plage horaire du programme 1, puis activer ce programme pour les jours de la semaine souhaités. Répéter le processus pour les programmes 2, 3 et 4. Vous pouvez quitter le menu à tout moment, à l'aide du bouton 4.

PROGRAMMATION HEBDOMADAIRE			
Menu numéro	Paramètre	Signification	Choix possibles
n2-3-01	CHRONO HEBDOMAD	Active la programmation hebdomadaire	ON/OFF
n2-3-02	START PRG 1	Heure de début	OFF-00:00-23:50
n2-3-03	STOP PRG 1	Heure de fin	OFF-00:00-23:50
n2-3-04	LUNDI		ON/OFF
n2-3-05	MARDI		ON/OFF

n2-3-06	MERCREDI		ON/OFF
n2-3-07	JEUDI		ON/OFF
n2-3-08	VENDREDI		ON/OFF
n2-3-09	SAMEDI		ON/OFF
n2-3-10	DIMANCHE		ON/OFF
n2-3-11	START PRG 2	Heure de début	OFF-00:00-23:50
n2-3-12	STOP PRG 2	Heure de fin	OFF-00:00-23:50
n2-3-13	LUNDI		ON/OFF
n2-3-14	MARDI		ON/OFF
n2-3-15	MERCREDI		ON/OFF
n2-3-16	JEUDI		ON/OFF
n2-3-17	VENDREDI		ON/OFF
n2-3-18	SAMEDI		ON/OFF
n2-3-19	DIMANCHE		ON/OFF
n2-3-20	START PRG 3	Heure de début	OFF-00:00-23:50
n2-3-21	STOP PRG 3	Heure de fin	OFF-00:00-23:50
n2-3-22	LUNDI		ON/OFF
n2-3-23	MARDI		ON/OFF
n2-3-24	MERCREDI		ON/OFF
n2-3-25	JEUDI		ON/OFF
n2-3-26	VENDREDI		ON/OFF
n2-3-27	SAMEDI		ON/OFF
n2-3-28	DIMANCHE		ON/OFF
n2-3-29	START PRG 4	Heure de début	OFF-00:00-23:50
n2-3-30	STOP PRG 4	Heure de fin	OFF-00:00-23:50
n2-3-31	LUNDI		ON/OFF
n2-3-32	MARDI		ON/OFF
n2-3-33	MERCREDI		ON/OFF
n2-3-34	JEUDI		ON/OFF
n2-3-35	VENDREDI		ON/OFF
n2-3-36	SAMEDI		ON/OFF
n2-3-37	DIMANCHE		ON/OFF

9.2.4 Programmation week-end

Ce programme vous permet de définir deux plages horaires qui s'appliqueront à la fois à Samedi et à Dimanche.

Accéder au menu 2, appuyer sur le bouton 5 (trois fois) et confirmer grâce au bouton 3 afin d'accéder au menu 2-4, le menu de programmation week-end. Utiliser le bouton 5 afin de faire défiler les différents

paramètres du menu, dans l'ordre visible dans le tableau ci-dessous (de n2-4-01 à n2-4-05). Utiliser les boutons 1 et 2 afin de changer les valeurs respectives.

PROGRAMMATION WEEK-END			
Menu numéro	Paramètre	Signification	Choix possibles
n2-4-01	CHRONO FIN SEMA	Active la programmation week-end	ON/OFF
n2-4-02	START 1	Heure de début	OFF-00:00-23:50
n2-4-03	STOP 1	Heure de fin	OFF-00:00-23:50
n2-4-04	START 2	Heure de début	OFF-00:00-23:50
n2-4-05	STOP 2	Heure de fin	OFF-00:00-23:50

9.3 Paramètres de langue

Accéder au menu des langues en appuyant sur le bouton 3, suivi du bouton 5 deux fois. Confirmer avec le bouton 3, afin d'accéder au menu 03. Vous pouvez maintenant choisir entre 6 langues : Anglais, Italien, Hollandais, Espagnol, Français et Allemand. Utiliser les boutons 1 et/ou 2 pour changer la langue et le bouton 4 pour sortir une fois que la langue choisie s'affiche sur l'écran.

9.4 Mode stand-by

Le mode STAND-BY permet au poêle de s'éteindre automatiquement lorsque la température mesurée dépasse la température souhaitée de 2 °C et de s'allumer automatiquement lorsque la température mesurée est inférieure de 2 °C à la température souhaitée.

Accéder au menu 04 et choisissez ON ou OFF en appuyant sur les boutons 1 ou 2. Sortir à l'aide du bouton 4.

9.5 Avertissements sonores

Le poêle vous avertira d'une alerte potentielle par un bip sonore.

Pour activer ou désactiver les avertissements sonores, accéder au menu 05 et choisir ON ou OFF en appuyant sur les boutons 1 ou 2. Sortir à l'aide du bouton 4.

9.6 Chargement initial de granulés

Après avoir rempli le réservoir à granules pour la première fois, la vis sans fin doit également être remplie de granulés. Pour ce faire, appuyer sur le bouton 3, suivi du bouton 5 cinq fois. Confirmer à l'aide du bouton 3 pour accéder au menu 06 – l'écran affiche maintenant 06 P1 PAR CHARGER. Appuyer sur le bouton 1 afin de démarrer le chargement des granulés – un compte à rebours de 90 secondes commencera alors. Arrêter l'opération en appuyant sur le bouton 4 lorsque les premiers granulés apparaissent dans le brasier. Si aucun granulé n'a atteint le brasier au bout de 90 secondes, veuillez répéter le chargement initial des granulés.

Lorsque le réservoir à granulés se retrouve à vide durant le fonctionnement, l'écran affichera « ALARM 6 » (voir également Erreurs Potentielles). Dans ce cas, procéder au chargement de granulés comme décrit ci-dessus.

9.7 Information sur le fonctionnement du poêle

Le menu 07 vous permet d'obtenir des informations actuelles au sujet du mode de fonctionnement, de la température des fumées d'allumage, de la vitesse du ventilateur, du temps restant jusqu'à la prochaine action etc.

Pour y accéder, appuyer sur le bouton 3, suivi du bouton 5 six fois. Confirmer grâce au bouton 3 afin d'accéder au menu 07.

Les informations sont visibles sur quatre écrans qui alternent de la manière suivante :

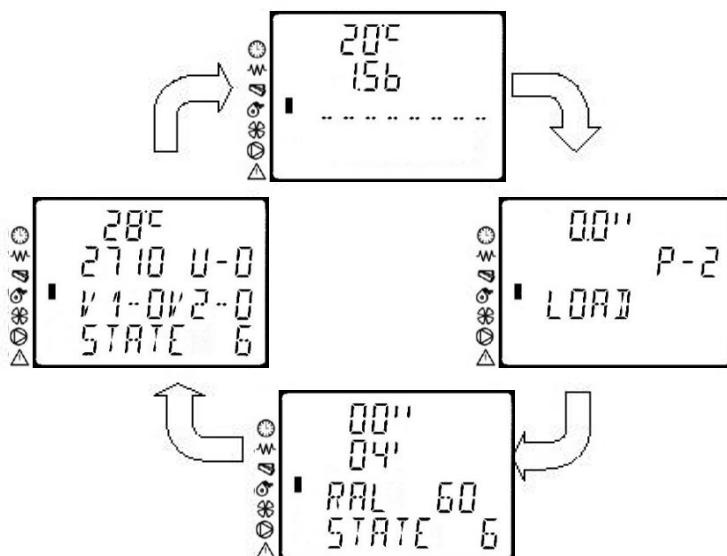

Cet affichage présente les modes de fonctionnement actuels du poêle ainsi que la vitesse de la vis sans fin.

Vous pouvez également accéder à cet affichage en appuyant plusieurs seconds sur le bouton 1 durant le fonctionnement normal.

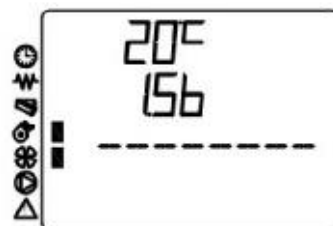

Cet affichage présente la température des fumées de démarrage ainsi que la vitesse du ventilateur.



Vous pouvez également accéder à cet affichage en appuyant plusieurs seconds sur le bouton 2 durant le fonctionnement normal.

Cet affichage correspond aux poêles de chauffage central et n'est donc pas utile pour le fonctionnement du poêle à granulés



Cet affichage présente le temps restant dans le statut actuel, avant de passer au statut suivant.

Vous pouvez également accéder à cet affichage en appuyant plusieurs secondes sur le bouton 6 durant le fonctionnement normal.



9.8 Paramètres techniques

IMPORTANT !

Le menu 08 est réservé uniquement aux professionnels formés au réglage du poêle. Tout changement dans les paramètres réalisé par des personnes non autorisées entraînera une annulation de la garantie !

10. Erreurs potentielles

Lorsqu'une erreur apparaît, une barre va s'afficher à côté de l'indicateur concerné, et le poêle va automatiquement s'arrêter. Plusieurs erreurs peuvent apparaître durant le fonctionnement, elles sont détaillées ci-dessous.

10.1 Erreurs dues à un dysfonctionnement du ventilateur

L'écran affiche en alternance les messages AL 4 FAN FAILURE (échec ventilateur) et ACTIVE ALARM

Cette erreur peut être due à :

1. Un encombrement du ventilateur
2. Un dysfonctionnement de la prise alimentant le poêle en électricité
3. Une coupure du câble électrique qui mesure la vitesse du ventilateur

Vous pouvez accéder à la vitesse du ventilateur en appuyant quelques secondes sur le bouton 2. L'écran affichera 000 dans la seconde ligne, indiquant que le ventilateur est à l'arrêt.

Si cette erreur survient, veuillez contacter votre revendeur ou l'installateur partenaire autorisé.

10.2 Erreur due à une impossibilité d'allumer le poêle

L'écran affiche en alternance les messages AL 5 NO LIGHTIN- (pas d'allumage) et ACTIVE ALARM.

Cette erreur peut être due à :

1. Une trop basse température des fumées d'allumage

2. Un dysfonctionnement du capteur mesurant la température des fumées d'allumage
3. Une quantité insuffisante de granulés dans le brasier
4. Des fusibles défectueux

10.3 Erreur due à un dysfonctionnement du capteur de température des fumées d'allumage

Vous pouvez accéder à la température des fumées d'allumage en appuyant quelques secondes sur le bouton 2. Si le capteur de température des fumées d'allumage est défectueux ou n'est pas correctement connecté, l'écran affichera 373°C sur la première ligne.

Si cette erreur survient, veuillez contacter votre revendeur ou l'installateur partenaire autorisé.

Si la température des fumées de démarrage est inférieure à 40°C, 25 minutes après avoir allumé le poêle, le poêle ne démarrera pas. Dans ce cas, vérifier que le réservoir à granulés soit rempli et vérifier que les granulés tombent bien dans le brasier. Si ce n'est pas le cas, corriger et réessayer à nouveau d'allumer le poêle. Si cela échoue à nouveau, veuillez contacter votre revendeur ou l'installateur partenaire autorisé.

10.4 Erreur due à un dysfonctionnement de la bougie d'allumage

Un dysfonctionnement de la bougie d'allumage est caractérisé par une absence d'étincelle ou de granulés incandescents lors de l'allumage du poêle. Il est parfois possible de voir la bougie incandescente. Veuillez contacter au plus vite votre revendeur ou l'installateur partenaire autorisé.

10.5 Erreur due à un réservoir à granulés vide

L'écran affiche en alternance les messages 6 NO PELLETT (pas de granulés) et ACTIVE ALARM.

Arrêter l'alarme en appuyant quelques seconds sur le bouton 4. Attendre que le poêle soit froid. Ensuite suivre les instructions de la section 7.6 (chargement initial des granulés) et allumer le poêle.



Cette alerte peut également survenir à cause d'un bouchage de granulés de dimensions inadéquates.

10.6 Erreur due à un dysfonctionnement du thermostat de sécurité (vis sans fin)

L'écran affiche en alternance les messages AL 7 SAFETY THERMAL (sécurité thermostat) et ACTIVE ALARM.

Dévisser le couvercle du thermostat de sécurité (1) et regarder si l'aiguille (2) est rétractée ou sortie. Si l'aiguille est sortie de sa loge, la pousser afin de la faire rentrer, refermer le couvercle et rallumer le poêle. Si l'aiguille est déjà rétractée à l'intérieur, ou s'il est impossible de la pousser à l'intérieur, et que le poêle affiche toujours la même erreur, contacter votre revendeur ou l'installateur partenaire autorisé.

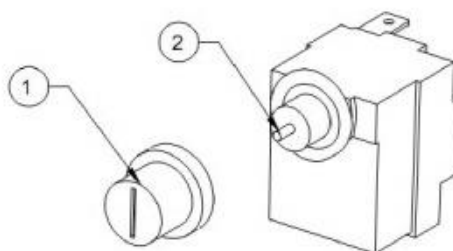

10.7 Erreur due à un dysfonctionnement des contrôles de sécurité

L'écran affiche en alternance les messages AL 8 FAILURE DEPRESS (échec dépress) et ACTIVE ALARM.

Cette erreur peut être due à :

1. Un foyer qui n'est pas assez bien scellé
2. Un conduit d'évacuation des fumées ou une cheminée bloquée
3. Une vitesse du ventilateur réduite

S'assurer que le joint de la porte est correctement placé. Si le problème ne vient pas du joint, il est nécessaire que votre ramoneur nettoie le conduit de cheminée afin de restaurer le fonctionnement optimal du poêle.

10.8 Erreur due à un défaut du capteur de température

Si le capteur de température ambiante est défectueux, l'écran affichera 00.0°C au lieu de la température actuelle. S'il est possible que la température de la pièce soit vraiment de 0°C et que vous souhaitez vérifier si le capteur est défectueux, réchauffez le capteur en le prenant simplement entre vos mains quelques instants afin d'observer si la température augmente. Vous pouvez trouver le capteur de température sur l'arrière au bas du poêle, près de la prise d'alimentation. En cas de dysfonctionnement du capteur, contacter votre revendeur ou l'installateur partenaire autorisé.

Si la température des fumées d'allumage dépasse 275°C, le message **HOT EXHAUST** s'affichera sur l'écran. Le poêle diminuera automatiquement sa puissance de fonctionnement, ce qui réduira la température des fumées d'allumage. Si ce message d'alerte apparaît souvent, contacter votre revendeur ou l'installateur partenaire autorisé. Le poêle peut toujours être utilisé à un niveau de puissance plus faible.

11. Nettoyage et entretien



Tout entretien et nettoyage du poêle doivent être réalisés sur un poêle à froid et déconnecté de la source d'électricité

11.1 Entretien général

Vitre

Vous pouvez aisément nettoyer suie et poussière en passant un chiffon légèrement humide trempé dans des cendres froides, sur la vitre. Il existe également des outils spéciaux de nettoyage afin de nettoyer efficacement la suie sur la vitre, par exemple nos éponges Aduro Easy Clean. Ces éponges ne rayent ni n'abîment la vitre, et sont réutilisables. De plus, elles ne nécessitent ni eau ni autre liquide de nettoyage.

Joint

Les joints de la vitre et de la porte s'usent au fil du temps. Nous vous recommandons de les inspecter régulièrement. Si vous constatez des fuites, il est nécessaire de remplacer les joints.

Conduit d'évacuation des fumées

Le nettoyage annuel du conduit d'évacuation des fumées est primordial, car de la poussière peut être présente et boucher différentes parties du conduit d'évacuation – particulièrement les parties horizontales. Utiliser les trappes d'inspection et sections en Té afin d'atteindre toutes les parties du conduit. Assurez-vous que la poussière qui sortira du conduit durant le nettoyage n'atteigne pas le ventilateur, ce qui pourrait le bloquer.

Si vous prévoyez une longue période d'inutilisation du poêle, il est important après la dernière utilisation de s'assurer de :

- Nettoyer minutieusement le poêle
- Retirer le restant des granulés du réservoir à granulés
- Vider complètement la vis sans fin
- Débrancher la prise de courant

11.2 Nettoyage/entretien quotidien et mensuel

Quotidien

Nettoyer le brasier (3) minutieusement afin de retirer tous les résidus de cendres et les granulés partiellement brûlés.

Nous vous recommandons de vider le cendrier (4) et de passer l'aspirateur dans le foyer et sur la porte (autour des joints) de façon quotidienne.

Lors de chaque allumage, vérifier le brasier afin de retirer les cendres et granulés partiellement ou non brûlés.

Mensuel

Une fois par mois, le déflecteur (1) et la plaque arrière (2) à l'intérieur de la chambre de combustion doivent être retirés afin de permettre le nettoyage des parties couvertes. Utilisez un aspirateur à cendres et, si nécessaire, une brosse ou un chiffon sec.

Une fois par mois, la boîte à cendres sous la chambre de combustion doit être nettoyée avec un aspirateur à cendres. Dévisser les 4 boulons pour retirer la porte de maintenance (5). Après le nettoyage, assurez-vous que le déflecteur à l'intérieur est correctement positionné et que le couvercle se ferme hermétiquement.

La fréquence des périodes de nettoyage dépend de la combustion. Plus la combustion est performante, moins les résidus se déposeront dans le foyer, les voies d'air et les conduits d'évacuation.

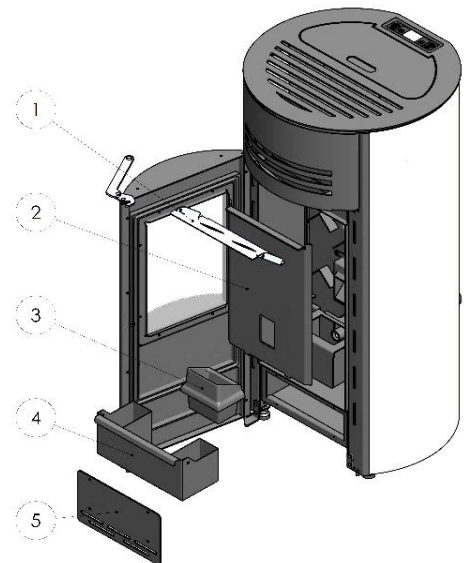

11.3 Entretien de la surface

La surface du poêle est recouverte d'une peinture thermorésistante en spray. Lors du nettoyage du poêle, éviter les détergents puissants ou abrasifs, et tous produits contenant alcools, acides ou autre solvant.

Les parties peintes et en plastique peuvent être nettoyées à l'aide d'un chiffon légèrement humide et seulement avec un produit détergent doux dilué avec de l'eau.

11.4 Visite de service annuelle

La visite de service annuelle doit être effectuée par un technicien autorisé. Contacter votre revendeur pour plus d'information.

11.5 Pièces détachées et altérations non autorisées

Seules des pièces détachées d'origine peuvent être utilisées sur votre poêle. Toute altération du poêle non autorisée est strictement interdite, car le poêle ne serait plus conforme. Vous pouvez retrouver toutes les pièces détachées d'origine pour votre poêle sur www.aduroshop.fr.

12. Accessoires

Nous proposons une large sélection d'accessoires afin d'optimiser l'utilisation de votre poêle Aduro : Kit de cheminée, paniers et seaux à bûches, grilles de sécurité, seaux à briquettes, plaque de protection de sol en verre et acier, conduits d'évacuation, allume-feux Aduro Easy Firelighter, et éponges Aduro Easy Clean. Pour plus d'information, rendez-vous sur <https://www.aduro.fr/accessoires/>.

13. Droit de réclamation

Conformément à la loi danoise sur la vente de marchandises, le droit de réclamation est valide dès la date d'achat du poêle. Le reçu d'achat daté fait foi.

Tous les poêles à granulés peuvent nécessiter un ajustement de l'air de combustion et de la vitesse de la vis sans fin, afin d'optimiser leur fonctionnement et la combustion des granulés. Aduro et nos partenaires de service peuvent surveiller et ajuster certains paramètres du poêle grâce aux données du réseau Cloud Aduro. Cependant, cela est uniquement possible si le poêle est connecté au Cloud par réseau WiFi. Aduro ne peut donc pas traiter les réclamations concernant le fonctionnement ou la combustion, si le poêle n'est pas connecté en ligne.

Si vous rencontrez des difficultés pour connecter votre poêle en ligne, cela peut être dû à votre réseau WiFi local, votre routeur ou votre opérateur internet. Retrouvez des instructions sur comment optimiser votre connexion au WiFi sur aduro.fr – notez cependant qu'Aduro A/S n'est pas responsable d'assurer votre connexion. Vous pouvez commander une visite de service afin de connecter votre poêle en ligne. Il est nécessaire que le poêle soit en ligne, pour toute réclamation concernant la combustion et le fonctionnement du poêle. Les revendeurs Aduro peuvent également vous fournir l'assistance nécessaire.

Le droit de réclamation ne couvre pas :

- Les dommages résultant d'une installation ou utilisation incorrectes du poêle, surchauffe et entretien défectueux ou incomplet etc. (y compris la visite de service annuelle)

- L'usure des parties telles que la vitre, les joints, la vermiculite, les poignées, les surfaces peintes, la bougie d'allumage électrique, les interrupteurs/capteurs, la grille en fonte, qui sont sujets à l'usure normale. Vous pouvez acheter ces pièces sur notre magasin en ligne www.adura-shop.fr.
- Les dommages dus à une surcharge électrique (condensation), à de l'eau dans et autour de la cheminée, un tirage trop élevé ou trop faible ou un entretien/nettoyage manquant.
- Montage ou démontage en rapport avec des réparations couvertes par la garantie.
- Problèmes liés aux intempéries (pluie, neige, etc).
- Les frais de transport liés aux réparations dans la période de garantie.
- Les dommages sur le poêle liés à des facteurs externes ou causés par des objets tiers.

14. Jeter votre poêle Aduro

Lorsque vous souhaitez vous débarrasser de votre poêle, le métal, la vermiculite et le verre céramique doivent être triés séparément. Ensuite, éliminez les matériaux conformément à la réglementation en vigueur dans le centre de recyclage le plus proche.

Poêles à granulés étanches ADURO Modèles concernés par ces préconisations P1 ; P1-3 ; P1-4		Lexique : CR = conduit de Raccordement - CF= Conduit de Fumées DPI = Double Paroi Isolé - CC = Conduit Concentrique		
PRECONISATIONS	Installation en zone 1	Installation en zone 2		Installation en zone 3
CONDUIT DE RACCORDEMENT DES FUMÉES (CR)				
	Si CF = DPI ou CC ou Traditionnel maçonné	Si CF = DPI	Si CF = CC	Si CF = CC rénovation Maçonné + Tubage
Section intérieure conseillée du CR	Ø 80 (préférable) ou Ø 100 (possible)	Ø 80 (préférable) ou Ø 100 (possible)		
Longueur maxi	Au plus court, 3 m maxi	Au plus court, 3 m maxi		
Partie horizontale	1 m incliné ascendant 3%	1 m incliné ascendant 3%		Uniquement en habitat individuel, de plus de 3 ans et si un conduit vertical ne peut être placé. Attention aux vents dominants.
Installation > 1200m alt	Non	Non		
Si autre section CR	A valider par note de calcul	A valider par note de calcul		
CONDUIT DE FUMÉES (CF)				
Section intérieure conseillée du CF	Ø 80 (préférable) Ou Ø 100 (possible)	Ø 80 (préférable) ou Ø 100 (possible)		
Si autre section CF (Ø100)	Valider par note de calcul	Valider par note de calcul		
Type de conduit	<ul style="list-style-type: none"> Conduit isolé DPI Ou DPI + tubage Ou Conduit maçonné tubé Ou CC 	Conduit isolé DPI	Conduit CC (PGI – Apollo)	Conduit maçonné + Tubage
Si tubage Respecter la ventilation annuaire	Tubage isolé obligatoire dans conduit maçonné	Tubage si besoin		Tubage obligatoire
Terminal	Anti vent/ anti oiseau Ou CC normalisé	Anti vent / anti oiseau	Concentrique normalisé	Concentrique normalisé
Longueur mini Selon type de conduit	3 mètres Hors Conduit de Raccordement	3 mètres Hors CR	3 mètres Depuis la base de l'appareil	3 mètres Hors CR
Longueur maxi	8 mètres Si Lq > 6 m DPI Conseillé	8 mètres	6 mètres	6 mètres
Coudes Hors Té de reprise sortie buse	2 coudes 45° (1 m de conduit en moins)	2 coudes 45° (1 m de conduit en moins)		
Positions du terminal	Selon DTU 24.1 dépassant de 40 cm du faîçage ou de toutes autres constructions à plus de 8 m	Selon CPT 3708V2 du CSTB		
Valeur de tirage	5 Pa (à froid) – 18 Pa maxi- valeur nominal 12 Pa – A vérifier sur chaque installation			
AMENEE D'AIR				
Source	<ul style="list-style-type: none"> Grille murale Gainage directement sur l'appareil, au plus court Arrivée d'air raccordé directement sur le concentrique 	Arrivée d'air raccordée directement sur l'appareil au plus court	Arrivée d'air raccordé obligatoirement au CC	
Dimension grille	Ø 80 mm de passage réel	Ø 80 mm de passage réel		
Diamètre de la gaine	Ø 50 jusqu'à 1 mètre Ø 100 jusqu'à 3 m maxi	Ø 50 jusqu'à 1 mètre Ø 100 jusqu'à 3 m maxi		
Prise d'air dans vide sanitaire	NON (idem milieu humide ou salin)	NON (idem milieu humide ou salin)		