

HEAT PUMP

Manual

Hot Water

English.....Page 2

Nederlands.....Pagina 9

Deutsch.....Seite 15

Français.....Page 21

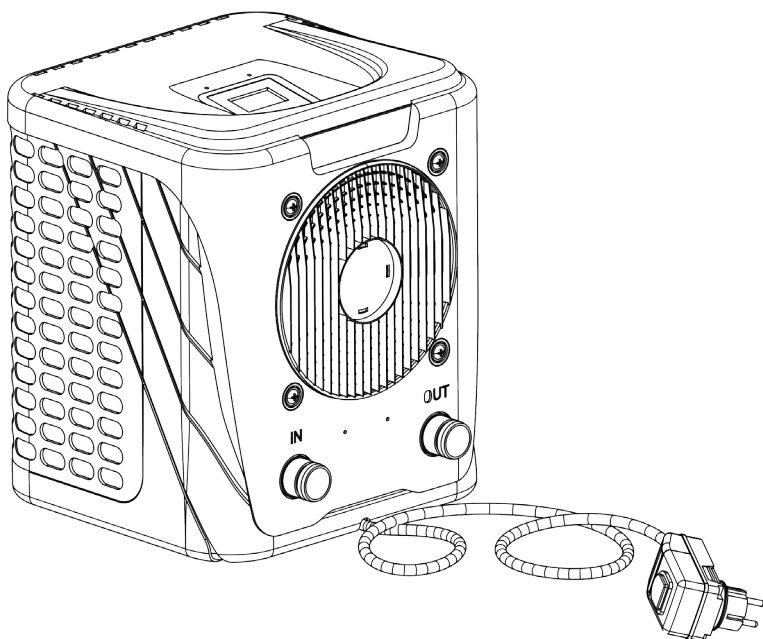
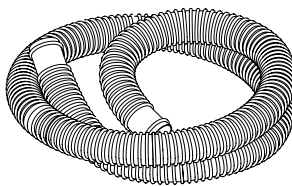

Table of contents

1. Box contents / Inhoud van de verpakking / Lieferumfang / Contenu de l'emballage	2
2. Safety information / Veiligheidsvoorschriften / Sicherheitshinweise / Consignes de sécurité	3/9/15/21
3. Specifications / Specificaties / Spezifikationen / Spécifications	3/9/15/21
4. Preparing the heat pump for use / Warmtepomp klaarmaken voor gebruik / Vorbereitung der Wärmepumpe zur Inbetriebnahme / Préparation de la pompe à chaleur avant l'utilisation	4/10/16/22
4.1. Typical configuration & distance from the pool / Typische opstelling & afstand tot het zwembad / Normaler Anschluss & Abstand zum Pool / Configuration ordinaire & distance de la piscine	4/10/16/22
4.2. Hose connections / Water aansluiting / Schlauchanschlüsse / Raccordements des tuyaux	4/10/16/22
4.3. Electrical connection / Elektrische aansluiting / Elektrische Anschlüsse / Raccordements électriques	5/11/17/23
5. Startup and settings / Start en instellingen / Inbetriebnahme und Einstellungen / Démarrage et paramètres	6/12/18/24
6. Guidelines / Richtlijnen / Wichtige Hinweise / Recommendations	7/13/19/25
8.2. Cold/harsh weather conditions / Zware weersomstandigheden / Kalte/raue Wetterbedingungen / Conditions climatiques froides/rudes	7/13/19/25
8.3. Restarting after long term storage / Herstarten na langdurige opslag / Gebrauch der Wärmepumpe nach längerer Lagerzeit / Redémarrage de la pompe à chaleur après une longue période de stockage	7/13/19/25
7. Maintenance and error message / Onderhoud en foutmelding / Wartung und Fehlermeldungen / Entretien et messages d'erreur	7/13/19/25
8. Environment / Het milieu / Umweltschonende Entsorgung / Environnement	8/14/20/26
9. Service & warranty / Kundenservice & Garantie / Service & waarborg / Service technique & garantie	8/14/20/26

1. Box contents



Hose
Slang
Schlauch
Tuyau

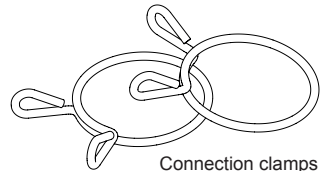

Connection clamps
Aansluitklemmen
Schlauchklemmen
Colliers de serrage pour tuyau

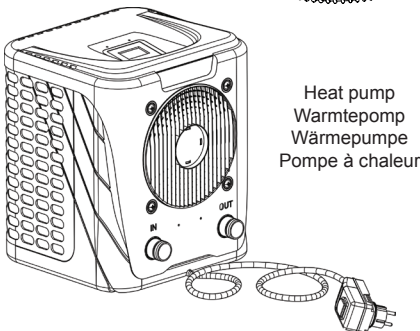

Heat pump
Warmtepomp
Wärmepumpe
Pompe à chaleur

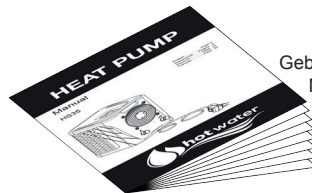

Manual
Handleiding
Gebrauchsanweisung
Mode d'emploi

2. Safety information

Please read these instructions carefully before using the heat pump and keep them for future reference:

1. Always keep the unit upright. If the unit has been tilted or put on its side, wait 24h before starting the heat pump.
2. Put the unit on a flat, solid base.
3. Do not drop the heat pump.
4. The heat pump must always be installed outdoors.
5. Check if the voltage indicated on the RCD of the heat pump corresponds to the local mains voltage before you connect the unit.
6. Do not pull the mains plug with unnecessary force. Do not wrap the mains plug around the heat pump.
7. Do not use the heat pump in combination with a transformer.
8. If the heat pump is damaged during transportation, it must be replaced, please contact your service centre or similarly qualified persons in order to avoid a hazard.
9. Always make sure the water connections of the heat pump are properly locked before you start using the machine.
10. Never insert objects directly into the fan, as this will cause it to become blocked and damaged.
11. The evaporator fins must not be damaged.
12. This heat pump is not intended for use by persons with reduced physical, sensory or mental capabilities, or lack of experience and knowledge, unless they have been given supervision or instruction concerning use of the heat pump by a person responsible for their safety.
13. Children should always be supervised to ensure that they do not play with the heat pump.
14. Disconnect the mains plug from the socket when the heat pump is not in use and before cleaning.

The heat pump will always perform very well, provided the following elements are present

1. Fresh air



2. Electricity



3. Swimming pool water



3. Specifications

Min. operating air temperature (°C)	10	Fan direction	horizontal
Heating Capacity A: 27°C/ W: 26°C * (kW)	3,35	Noise at 2m (dB(A))	55
Heating capacity A: 15°C/ W: 26°C(kW)	2,65	Refrigerant	R32
Power input(kW)	0,56	Refrigerant weight (kg)	0,24
COP at A25/W25(C.O.P)	6	condensor	titanium
COP at A15/W25(C.O.P)	5,1	Water connection (mm)	32
Maximum pool volume(m³)	12	Nominal water flow (m³/h)	2
Running Current(A)	2,55	Shipping dimensions(mm)	310/360/385
Max Running Current(A)	3	Unit Net dimensions(mm)	290/310/370
Power Supply (V/f/Hz)	230v/1/50Hz	Net/Shipping weight(kg)	15
Air flow (m³/h)	700		

*Measuring conditions: Outdoor air temp: 25°C, Inflowing water temp: 25°C, rel. humidity: 65%.

4. Preparing the heat pump for use

4.1. Typical configuration & distance from the pool

The heat pump should be located at least 2m away from the swimming pool. In normal operation, the air taken by the heat pump is cooled down and water may condens on the fins of the evaporator and run out of the bottom of the unit.

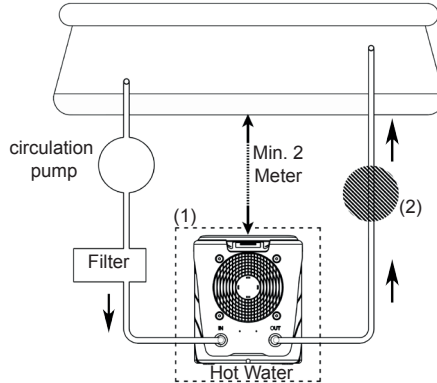

 A free area of minimum 0,3 meter around the heat pump has to be kept clear from any object(1).

 Put the heat pump on a flat, solid base.

 Do not obstruct the fan, leave at least 1.5m free unobstructed space in front of the fan.

 All feeding of water treatment to the pool water has to be done downstream of the heat pump(2)

 It is normal for condensation to come out of the heat pump. This is not a leak or fault with the unit. If the humidity is very high, the condensation could be a number of liters a day.

4.2. Hose connection.

Step 1

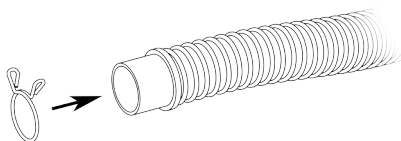

Step 2

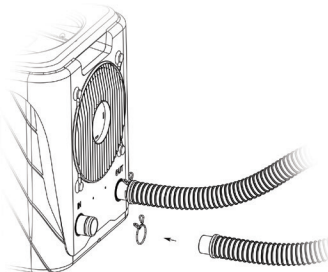

 It is normal for condensation water to come out of the heat pump when it is operating. This is not a fault or leak!

4.3. Electrical connection

The RCD is available in EU-version and UK-version.

Hot Water
Heat pump

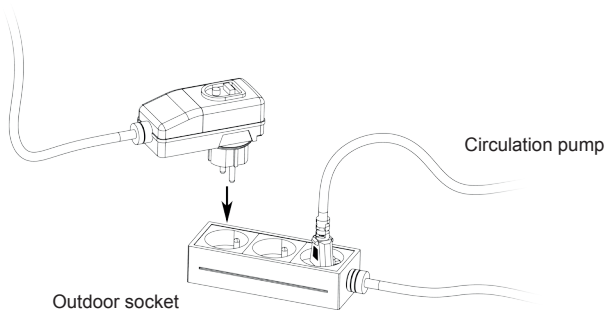

Make sure your outlet is earthed.



The pool circulation pump must operate with the heat pump. Therefore, connect them to the same circuit used for outdoor.

5. Startup and settings

Power LED:

Push the reset button on the RCD of the heat pump. OFF appears on the display, indicating the heat pump is supplied by electricity.

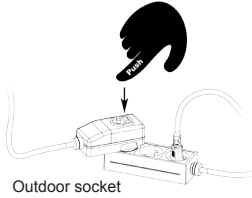

Temp. UP:

Press to increase desired temperature. This menu will close and save any changes automatically after 5 seconds.

Operation LED:

The heat pump is equipped with a 150sec built-in compressor delay to protect control circuit components. Each time the heat pump is switched on the countdown is started. Operating LED is blinking, indicating the heat pump isn't using the compressor at current moment. Operating LED is active, indicating the heat pump is using the compressor at current moment.

Temp. DOWN:

Press to reduce desired temperature. This menu will close and save any changes automatically after 5 seconds.

Fan LED:

The heat pump is equipped with a 150sec built-in Fan delay to protect control circuit components. Each time the heat pump is switched on the countdown is started. Fan LED is blinking, indicating the heat pump isn't using the fan at current moment. Fan LED is active, indicating the heat pump is using the fan at current moment.

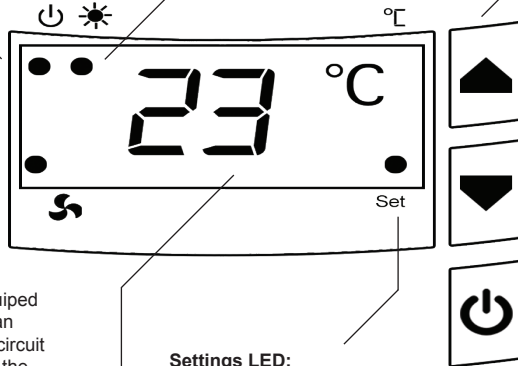

Settings LED:

Set light indicates your in the settings menu. This menu will close and save any changes automatically after 5 seconds.

ON/OFF:

Press the ON/OFF button to start the heat pump. The current water temperature will appear and the heat pump will start automatically. The heat pump won't start when the desired water temperature is reached. Meanwhile the current water temperature is shown on the display. The heat pump will start automatically when the water temperature drops 1°C below set point.

Display:

Shows the current water temperature. Following error messages occur in case of a problem:

- E0** Ambient air temperature is below 10°C.
- AL1** One of the heat pump sensors is damaged.
- AL2** Compressor's pressure is too high.

Press the ON/OFF button to stop the heat pump.

Display blinks indicating the controller is locked. Press the ON/OFF button 3 seconds to unlock the controller.

6. Guidelines

6.1. Cold/harsh weather conditions

Your heat pump is designed to operate in rainy weather conditions and withstand frost using a specially created antifrost technology. However it is not recommended to leave it outside for long periods of time (eg over winter).

After draining down the pool for the winter, store the heat pump in a dry place.

6.2. Restarting the heat pump after long term storage

If your heat pump has been stored for a long time, perform the following steps when re-starting the system:

1. Inspect the system for any debris or damage to the case.
2. Clean the evaporator fins with a soft cloth if necessary. Make sure the evaporator fins are clean. Blocking the air intake will cause insufficient operation and will result in lower production of heat.
3. Check the fan for blockages.
4. Connect the water inlet and outlet.
5. Turn on the pool water circulation pump to start the water flow to the heat pump.
6. Restore electrical power to the heat pump and press the green button on the RCD.

7. Maintenance and error messages

1. Check the water supply to and from the unit often. Low water flow or air entering into the pipes should be avoided, as this will diminish the heat pump performance and reliability. You should clean the swimming pool water regularly to avoid damage to the heat pump as a result of dirty pool water. Please check the information about warranty in section 9.
2. The area around the heat pump should be clear and well ventilated. Clean the evaporator and evaporator guard regularly to maintain good air flow and efficiency.
3. Check the power supply and cable connection often. In case of abnormal operation or a smell of burning near the electrical compartment, switch off the heat pump and contact your dealer.
4. You should discharge the water at the bottom of the heat pump if the unit doesn't work for an extended period of time.

The heat pump will show an error message in case of a problem. The following messages can occur:

Alarm	Cause	Solution
TCO	It's too cold outside (The temperature is below 10°C).	The heat pump will start automatically when the ambient air temperature rises above 10°C.
AL1	One of the heat pump sensors is damaged.	The heat pump does not restart automatically. Turn the heat pump OFF and ON. Check whether AL1 keeps coming back. If the alarm remains on the display please contact your service centre or similarly qualified persons in order to avoid a hazard.
AL2	The pressure of the compressor is too high.	The heat pump does not restart automatically. Turn the heat pump OFF and ON. Check whether AL2 keeps coming back. If the alarm remains on the display please contact your service centre or similarly qualified persons in order to avoid a hazard.

 When TCO, AL1 or AL2 occur you can check the current water temperature by pushing the up arrow. By pushing the down arrow you can check the current air temperature inside the heat pump.

8. Environment

This heat pump should not be put into the domestic waste at the end of its useful life, but must be disposed at a central point for recycling of electrical and electronic domestic applications. By doing this you will help to preserve the environment.

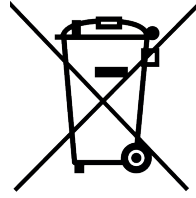

9. Service & warranty

If you need service or information or if you have a problem, please contact your local dealer. If needed they will contact the manufacturer to solve your problem.

They are gladly willing to assist you!

You can find more information at www.hot splash.eu

We warrant all parts to be free from manufacturing defects in materials and workmanship for a period of two years from the date of retail purchase.

This warranty is limited to the first retail purchaser and is not transferable. The liability of the manufacturer shall not exceed the repair or replacement of defective parts and does not include any costs for labour to remove and reinstall the defective part, transportation to or from the factory, and any other materials required to make the repair. This warranty does not cover failures or malfunctions resulting from the following:

1. Failure to properly install, operate or maintain the heat pump in accordance with the installation guidelines provided in this manual.
2. The workmanship of any installer of the product.
3. Not maintaining a proper chemical balance in your pool accordance with our water chemistry guidelines provided in this manual.
4. Abuse, alteration, accident, fire, flood, lighting, rodents, insects, negligence or acts of god.
5. scaling, freezing or other conditions causing inadequate water flow rate.
6. Operating the heat pump at water flow rates outside the published minimum and maximum specifications.
7. Use of non-factory authorized parts or accessories in conjunction with the product.
8. Chemical contamination of combustion air or improper use of sanitizing chemicals, such as introducing sanitizing chemicals upstream of the heater and cleaner hose or through the skimmer.
9. Overheating, incorrect wire runs, improper electrical supply, collateral damage caused by failure of O-rings, DE grids or cartridge elements, or damage caused by running the pump with insufficient quantities of water.

LIMITATION OF LIABILITY

This is the only warranty given by the manufacturer, No one is authorized to make any other warranties on our behalf. This warranty is in lieu of all other warranties, expressed or implied, including but not limited to any implied warranty of fitness for a particular purpose and merchantability. We expressly disclaim and exclude any liability for consequential, incidental, indirect or punitive damages for breach of any expressed or implied warranty. This warranty gives you specific legal rights, which may vary, by country.

WARRANTY CLAIMS

For prompt warranty consideration, contact your dealer and provide the following information: proof of purchase, model number, serial number and date of installation. The dealer will contact the manufacturer for instructions regarding the claim and determine the location of the nearest service point.

2. Veiligheidsvoorschriften

Lees deze instructies zorgvuldig door voordat u de warmtepomp in werking stelt en bewaar de handleiding voor toekomstig gebruik:

1. Hou de warmtepomp altijd rechtop. Als de warmtepomp is gekanteld of op zijn zijkant is geplaatst moet u 24u wachten voor het starten van de warmtepomp.
2. Plaats de warmtepomp op een vlak en solide oppervlak.
3. Laat de warmtepomp niet vallen.
4. De warmtepomp moet altijd buitenshuis worden geïnstalleerd.
5. Kijk na of de spanning weergegeven op de RCD van de warmtepomp overeen komt met de lokale spanning voor u het toestel in het stopcontact stopt.
6. Trek niet aan de voedingskabel met onnodige kracht. Draai de voedingskabel niet rond de warmtepomp.
7. Gebruik de warmtepomp niet in combinatie met een transformator, dit kan tot gevaarlijke situaties leiden.
8. Als de warmtepomp is beschadigd, gelegen aan transport, moet deze worden vervangen om gevaarlijke situaties te vermijden. Gelieve contact op te nemen met uw lokaal verdeelcentrum of gelijkaardig bevoegde persoon.
9. Zorg dat de wateraansluitingen goed dicht zijn voor u de warmtepomp gebruikt.
10. Steek nooit voorwerpen rechtstreeks in de ventilator wanneer de warmtepomp aan het draaien is, de ventilator zal hierdoor blokkeren en stuk gaan.
11. De vinnen van de verdamper mogen niet beschadigd zijn.
12. De warmtepomp is niet geschikt voor personen met fysieke, zintuiglijke, mentale beperkingen of het gebrek aan ervaring en kennis, behalve als deze personen worden bijgestaan of instructies hebben gekregen van personen die instaan voor hun veiligheid.
13. Kinderen moeten altijd worden bijgestaan wanneer ze de warmtepomp gebruiken, dit om ervoor te zorgen dat ze niet spelen met de warmtepomp.
14. Trek de stekker uit het stopcontact wanneer de warmtepomp niet wordt gebruikt of wanneer de warmtepomp moet worden schoongemaakt.

De warmtepomp zal steeds uitstekend werken wanneer volgende elementen aanwezig zijn:

1. Frisse lucht



2. Elektriciteit



3. Zwembadwater



3. Specificaties

Min. omgevingstemperatuur (°C)	10	Ventilator richting	horizontaal
Capaciteit verwarmen A: 27°C/ W: 26°C * (kW)	3,35	Geluid op 2m (dB(A))	55
Capacity verwarmen A: 15°C/ W: 26°C(kW)	2,65	Koelmiddel	R32
Opgenomen vermogen(kW)	0,56	Gewicht koelmiddel (kg)	0,24
COP bij A25/W25(C.O.P)	6	Warmtewisselaar	titanium
COP bij A15/W25(C.O.P)	5,1	Water connectie (mm)	32
Maximum zwembad volume(m³)	12	Nominale waterstroom (m³/h)	2
Nominale stroom(A)	2,55	Afmetingen transport(mm)	310/360/385
Max nominale stroom(A)	3	Afmetingen warmtepomo(mm)	290/310/370
Netspanning (V/f/Hz)	230v/1/50Hz	Gewicht warmtepomp(kg)	15
Luchtdebiet (m³/h)	700		

*Omstandigheden: temperatuur buitenlucht: 25°C, temperatuur bij het binnenkomen van de warmtewisselaar: 25°C. Relatieve vochtigheid: 65%.

4. Warmtepomp klaarmaken voor gebruik

4.1. Typische opstelling & afstand tot het zwembad

De warmtepomp moet minstens op 2 meter van het zwembad geplaatst worden. In normale werking is het normaal dat er water uit de onderkant van de warmtepomp loopt als gevolg van condensatie op de verdampervinnen.

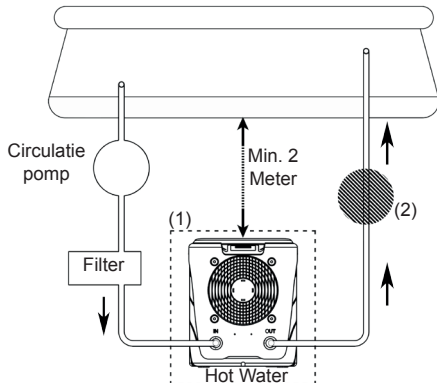

 Een omgeving van minimum 0,3 meter rond de warmtepomp moet vrij zijn van elk object(1).

 Plaats de warmtepomp op een vlak en solide oppervlak.

 Blokkeer de ventilator niet, laat ten minste 1.5 meter vrije ruimte in het uitblaas gebied van de ventilator.

 Behandelen van het water moet steeds gebeuren na de warmtepomp(2).

 Het is normaal dat er condensatiewater uit de warmtepomp loopt. Dit is geen fout of lek in de warmtepomp. Als de vochtigheid zeer hoog is, kan de condensatie enkele liters per dag zijn.

4.2. Water aansluitingen.

Stap 1

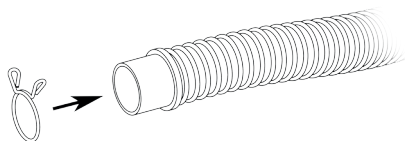

Stap 2

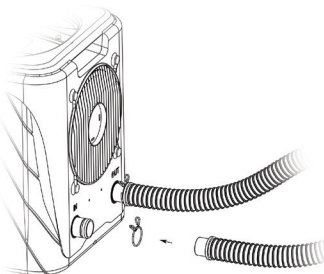

 het normaal dat er condensatiewater uitloopt. Dit is geen defect of lek!

4.3. Electrische aansluiting

De RCD is beschikbaar in een EU-versie en UK-versie

Hot water
warmtepomp

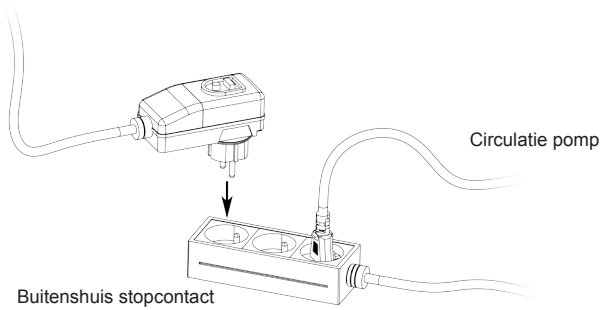

Zorg ervoor dat het stopcontact geaard is.



De circulatiepomp werkt samen met de warmtepomo. Verbindt ze daarom met hetzelfde elektisch circuit.

5. Start en instellingen

Power LED:

Druk op de reset knop op de RCD van de warmtepomp. OFF verschijnt op het display om aan te geven dat de warmtepomp wordt gevoed door elektriciteit.

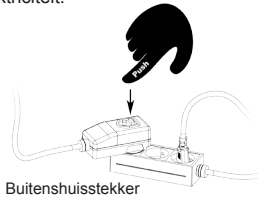

LED voor werking:

De warmtepomp is uitgerust met 150sec startvertraging op de compressor. Elke keer dat de warmtepomp aangezet wordt begint de timer af te tellen. LED voor werking knippert, dit geeft aan dat de warmtepomp de compressor niet gebruikt. LED voor werking brandt continu, dit geeft aan dat de warmtepomp de compressor gebruikt.

Temp. verhogen:

Druk op de temperatuur te verhogen. Dit menu sluit en slaat eventuele wijzigingen automatisch op na 5 seconden.

Temp. verminderen:

Druk om de temperatuur te verminderen. Dit menu sluit en slaat eventuele wijzigingen automatisch op na 5 seconden.

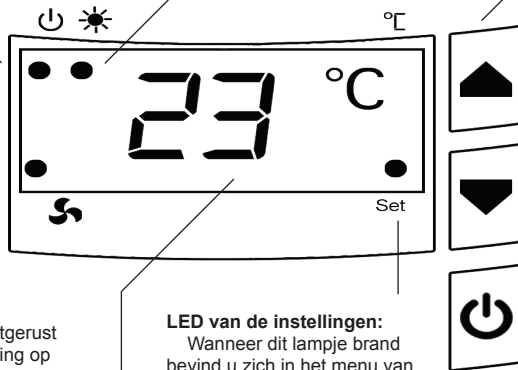

LED van de ventilator:

De warmtepomp is uitgerust met 150sec startvertraging op de ventilator. Elke keer dat de warmtepomp aangezet wordt begint de timer af te tellen. LED van de ventilator knippert, dit geeft aan dat de warmtepomp de ventilator niet gebruikt. LED van de ventilator brandt continu, dit geeft aan dat de warmtepomp de ventilator gebruikt.

LED van de instellingen:

Wanneer dit lampje brand bevindt u zich in het menu van de instellingen. Dit menu sluit en slaat eventuele wijzigingen automatisch op na 5 seconden.

AAN/UIT:

Druk op de AAN/UIT knop om de warmtepomp te starten. De huidige watertemperatuur verschijnt op het scherm en de warmtepomp zal automatisch starten. De warmtepomp start niet wanneer de opgegeven temperatuur bereikt is. Ondertussen toont het scherm de huidige watertemperatuur. De warmtepomp start automatisch wanneer de huidige temperatuur met 1°C zakt onder de opgegeven temperatuur.

Scherm:

Toont de actuele watertemperatuur. Volgende alarmen kunnen optreden in geval van een fout:

- ECo** omgevingstemperatuur is lager dan 10°C.
- AL1** één van de sensoren is beschadigd.
- AL2** De druk op de compressor is te hoog.

Druk op de AAN/UIT knop om de warmtepomp te stoppen.

Het scherm knippert om aan te tonen dat de controller vergredet is. Druk 3 seconden op de ON/OFF knop om deze te ontgrendelen.

6. Richtlijnen

6.1. Zware weersomstandigheden

Uw warmtepomp is ontwikkeld om in slechte weersomstandigheden te werken en vorst te weerstaan door gebruik te maken van een speciaal ontworpen anti aanvries technologie. Toch is het niet aangeraden om de warmtepomp buiten te laten staan voor een lange periode waarin deze niet gebruikt wordt (bv. in de winter). Na het droogleggen van het zwembad voor de winter slaat u de warmtepomp op in een droge omgeving.

6.2. Herstarten van de warmtepomp na langdurige opslag

Als de warmtepomp is opgeslagen voor lange termijn, volg dan onderstaande stappen om deze te herstarten:

1. Inspecteer het systeem naar schade.
2. Maak de verdampers proper indien nodig. Het blokkeren van de luchtinlaat zal leiden tot minder warmteopbrengst.
3. Controleer de ventilator op blokkades.
4. Sluit de waterleidingen aan.
5. Schakel de circulatiepomp in zodat er waterstroom vloeit doorheen de warmtepomp.
6. Steek de stekker van de warmtepomp in het stopcontact en druk op de groene knop van de RCD.

7. Onderhoud en foutmelding

1. Controleer de wateraansluitingen van de warmtepomp frequent. Een lage waterdruk of lucht in de waterleiding moet vermeden worden, komt dit toch voor zal de prestatie en betrouwbaarheid dalen. Maak het zwembad regelmatig proper, zo kan vuil water de warmtepomp niet beschadigen. Kijk de waarborg na in paragraaf 12.
2. Het gebied rond de warmtepomp moet vrij en goed geventileerd zijn zoals aangetoond in paragraaf 5.1. Maak de verdampers en verdampersbeschermer frequent proper om steeds een goede luchtstroom te voorzien.
3. Controleer de elektrische aansluitingen frequent. Bij abnormale werking of het ruiken van een verbrande geur nabij het display moet u de warmtepomp uitschakelen en contact opnemen met uw verdeler.
4. Zorg dat de warmtepomp volledig droog is bij een langdurige opslag.

De warmtepomp toont een alarm wanneer er een probleem is. Volgende boodschappen kunnen voorkomen:

Alarm	Cause	Solution
TCO	Het is buiten te koud (De temperatuur is lager dan 10°C).	De warmtepomp herstart automatisch wanneer de buitentemperatuur stijgt boven 10°C.
AL1	één van de sensors is beschadigd.	De warmtepomp herstart niet automatisch. Schakel de warmtepomp uit en aan. Controleer of AL1 terug op het scherm verschijnt. Als AL1 steeds verschijnt, neem dan contact op met uw verdeler of aangestelde persoon om ongelukken te vermijden.
AL2	De druk op de compressor is te hoog.	De warmtepomp herstart niet automatisch. Schakel de warmtepomp uit en aan. Controleer of AL2 terug op het scherm verschijnt. Als AL2 steeds verschijnt, neem dan contact op met uw verdeler of aangestelde persoon om ongelukken te vermijden.

 Wanneer TCO, AL1 of AL2 verschijnen kan u de huidige watertemperatuur nakijken door op de pijl naar boven te drukken. Door op de pijl naar beneden te drukken controleert u de temperatuur binnenin de warmtepomp.

8. Milieu

Dit apparaat mag niet bij het huishoudelijk afval gegooid worden na zijn nuttige levensduur. Het moet gedeponeerd worden bij een centraal recycleerpunt voor elektrische en elektronische apparaten. Door dit te doen zal u het milieu mee helpen beschermen.

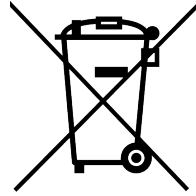

9. Service & waarborg

Heeft u service of informatie nodig? Heeft u een probleem? Neem dan contact op met uw lokale verdeler. Als het nodig is contacteert uw verdeler de fabrikant om het probleem te verhelpen.

De verdelers zijn graag bereid u te helpen!

U kan meer informatie vinden op www.hotssplash.eu

Deze waarborg dekt fabricage- en materiaalfouten voor alle onderdelen gedurende 2 jaar vanaf de aankoopdatum. Deze waarborg is beperkt tot de eerste aankoper in het kleinhandelcircuit, is niet overdraagbaar en is niet van toepassing op producten die uit hun oorspronkelijke installatieplaats verwijderd werden. De aansprakelijkheid van de fabrikant reikt niet verder dan de herstelling of vervanging van defecte onderdelen en omvat noch de kosten voor gepresteerde uren om het defect onderdeel te verwijderen en te herinstalleren of te vervoeren van of naar de fabriek, noch de kosten verbonden aan andere materialen die nodig zijn om de herstelling uit te voeren. Deze waarborg dekt geen defecten die te wijten zijn aan de volgende oorzaken:

1. De installatie, de bediening of het onderhoud van het product werd niet uitgevoerd volgens de richtlijnen van de handleiding geleverd bij dit product.
2. Gebrekkig werk aan het product verricht door een installateur.
3. Het niet handhaven van het juiste chemische evenwicht in het zwembad.
4. Verkeerd gebruik, modificatie, ongeval, brand, overstroming, blikseminslag, knaagdieren, insecten, nalatigheid, verwaarlozing of force overmacht.
5. Aanslag, bevroering of andere omstandigheden die een correcte doorstroming van het water belemmeren.
6. Het product bedienen bij een debiet dat buiten de gepubliceerde minimum- en maximumspecificaties ligt.
7. Gebruik van onderdelen of accessoires die niet voor dit product vervaardigd werden.
8. Chemische contaminatie van de verbruikte lucht of verkeerd gebruik van ontsmettende chemicaliën, zoals het toevoegen van ontsmettende chemicaliën doorheen de afschuimer of in de leidingen die zich voor de warmtepomp en de reinigingsslang bevinden.
9. Oververhitting, verkeerde elektrische verbindingen, verkeerde stroomtoevoer, nevenschade te wijten aan defecte O-ringen, diatomeeënfilters of patronen of schade veroorzaakt door het in werking stellen van de pomp in aanwezigheid van onvoldoende water.

AANSPRAKELIJKHEIDSBEPERKING

Dit is de enige waarborg gegeven door de fabrikant. Niemand heet het recht om andere waarborgen te geven in onze naam. Deze waarborg vervangt alle andere uitdrukkelijk gegeven of impliciete waarborgen, met inbegrip van maar zich niet beperkend tot elke impliciete waarborg van geschiktheid voor een bepaald doel en verkoopbaarheid. Wij wijzen uitdrukkelijk elke aansprakelijkheid van de hand voor indirecte, toevallige of resulterende schade of schade met een punitief karakter die het resultaat is van de overtreding van een uitdrukkelijk gegeven of impliciete waarborg.

Deze waarborg geeft u specifieke wettelijke rechten, die naargelang het land kunnen variëren.

AANSPRAAK MAKEN OP UW WAARBORG

Om een snelle behandeling van uw aanspraak op waarborg te bekomen, contacteert u uw verdeler en bezorgt u hem de volgende informatie: aankoopbewijs, modelnummer, serienummer en installatiedatum. De installateur zal de fabriek contacteren voor het verkrijgen van aanwijzingen met betrekking tot de procedure volgens welke aanspraak kan gemaakt worden op de waarborg en om te weten te komen waar zich het dichtstbijzijnde service center bevindt.

2. Sicherheitshinweise

Bitte lesen Sie diese Anweisungen vor Inbetriebnahme der Wärmepumpe aufmerksam durch und bewahren Sie sie zur späteren Referenz auf:

1. Lagern Sie das Gerät immer aufrecht. Wenn das Gerät gekippt oder auf die Seite gelegt wurde, müssen Sie vor erneuter Inbetriebnahme 24 Stunden warten.
2. Installieren Sie das Gerät auf einer ebenen, soliden Fläche.
3. Lassen Sie es nicht fallen.
4. Der Einsatz der Wärmepumpe darf ausschließlich im Freien erfolgen.
5. Prüfen Sie vor Anschluss des Geräts, ob die auf dem Fehlerstromschutzschalter der Wärmepumpe angegebene Spannung der lokalen Netzspannung entspricht.
6. Ziehen Sie den Netzstecker vorsichtig und ohne Gewaltanwendung aus der Steckdose. Wickeln Sie das Kabel des Netzsteckers nicht um die Wärmepumpe.
7. Es kann gefährlich sein, die Wärmepumpe in Verbindung mit einem Transformator zu verwenden, dies sollte daher unterlassen werden.
8. Sollte die Wärmepumpe beim Transport beschädigt worden sein, muss sie ersetzt werden. Bitte kontaktieren Sie in einem solchen Fall den Kundendienst oder jemanden mit vergleichbarem Fachwissen, um gefährliche Situationen zu vermeiden.
9. Stellen Sie vor jedem Gebrauch sicher, dass die Wasseranschlüsse der Wärmepumpe korrekt angeschlossen sind.
10. Führen Sie niemals im Betrieb Objekte in den Ventilator der Wärmepumpe ein, da dieser dadurch blockiert werden kann und Schäden entstehen können.
11. Die Lamellen des Verdampfers dürfen nicht beschädigt werden.
12. Personen, die aufgrund ihrer physischen, sensorischen oder mentalen Fähigkeiten, Ihrer Unerfahrenheit oder Unkenntnis nicht in der Lage sind, die Wärmepumpe sicher zu bedienen, sollten diese nicht ohne Aufsicht bzw. Einweisung durch eine für ihre Sicherheit verantwortliche Person benutzen.
13. Kinder sollten immer beaufsichtigt werden um sicherzustellen, dass sie nicht mit dem Gerät spielen.
14. Nehmen Sie den Netzstecker aus der Steckdose, wenn das Gerät nicht in Betrieb ist oder gereinigt wird.

Nachfolgende Punkte müssen gegeben sein um eine reibungslose Funktion der Wärmepumpe zu gewährleisten:

1. Frische Luft



2. Elektrizität



3. Poolwasser



3. Spezifikationen

Min. Betriebslufttemperatur (°C)	10	Fan-Richtung	horizontal
Wärmeleistung A: 27°C/ W: 26°C * (kW)	3,35	Lautstärke in 2m Entfernung (dB(A))	55
Wärmeleistung A: 15°C/ W: 26°C (kW)	2,65	Kältemittel	R32
Eingangsleistung (kW)	0,56	Kältemittelgewicht (kg)	0,24
COP bei A25/W25 (C.O.P)	6	Kondensator	titanium
COP bei A15/W25 (C.O.P)	5,1	Wasseranschluss (mm)	32
Maximales Beckenvolumen (m³)	12	Durchflussmenge (m³/h)	2
Nennstromstärke (A)	2,55	Geräteabmessungen (mm)	310/360/385
Max. Stromstärke (A)	3	Transportabmessungen (mm)	290/310/370
Netzspannung (V/f/Hz)	230v/1/50Hz	Nettogewicht (kg)	15
Luftstrom (m³/h)	700		

*Messbedingungen: Äußere Lufttemperatur: 25°C, Temperatur des einströmenden Wassers: 25°C, Relative Luftfeuchtigkeit: 65%.

4. Vorbereitung der Wärmepumpe für den Gebrauch

4.1. Normaler Anschluss & Abstand zum Pool

Die Wärmepumpe sollte in einem Abstand von mindestens 2 m vom Pool entfernt angebracht sein. Im normalen Betrieb wird die Luft, die von der Wärmepumpe eingesaugt wird, heruntergekühlt, so dass sich durch Kondensation Wasser an den Lamellen des Verdampfers bildet und aus dem unteren Teil des Geräts herauslaufen

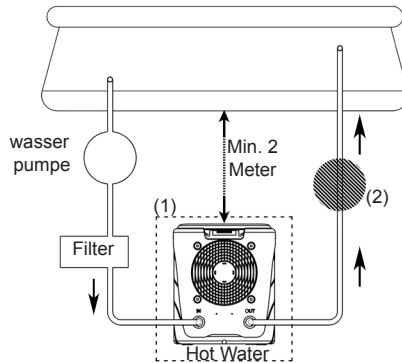

! Die Wärmepumpe muss **frei stehen** mit einem Mindestabstand von 0,3 m zum nächsten Objekt(1).

! Installieren Sie das Gerät auf einer flachen, stabilen Ebene.

! Sorgen Sie dafür, dass der Ventilator nicht blockiert wird, ein Bereich von mindestens 1,5 m muss davor freigehalten werden

! Jede Zuführung von Wasseraufbereitungsmittel muss in Flussrichtung nach der Wärmepumpe erfolgen(2)

! Es ist normal, dass im Betrieb Kondenswasser aus der Wärmepumpe austreten kann. Es handelt sich dabei nicht um ein Leck oder einen Geräteschaden. Wenn die Luftfeuchtigkeit sehr hoch ist, kann das Kondenswasser einige Liter pro Tag betragen.

4.2. Schlauchanschlüsse

Schritt 1

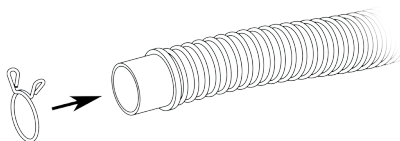

Schritt 2

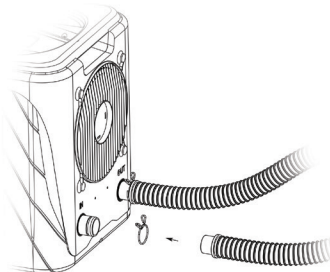

! Es ist normal, dass im Betrieb Kondenswasser aus der Wasserpumpe austritt. Dabei handelt es sich nicht um einen Fehler oder ein Leck!

4.3. Elektrische Anschlüsse

Der Fehlerstromschutzschalter ist in einer UK- und einer EU-Version erhältlich.

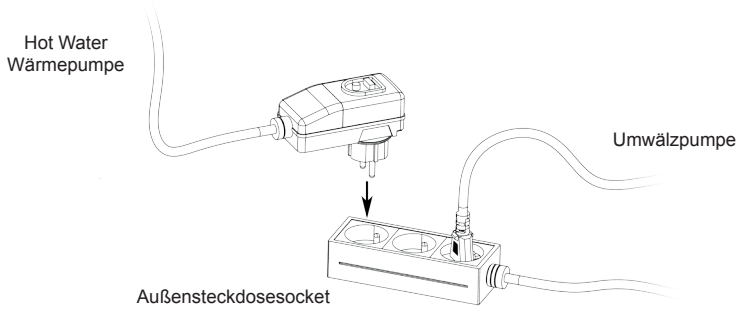

Stellen Sie sicher, dass Ihre Steckdose geerdet ist.



Die Umwälzpumpe des Pools muss zusammen mit der Wärmepumpe betrieben werden. Aus diesem Grund muss sie an denselben Stromkreis des Außenbereichs angeschlossen sein.

5. Inbetriebnahme und Einstellungen

Strom-LED:

Drücken Sie den Reset-Knopf auf dem Fehlerstromschutzschalter der Wärmepumpe. Im Display erscheint OFF, um anzuzeigen, dass die Wärmepumpe mit Strom versorgt wird.

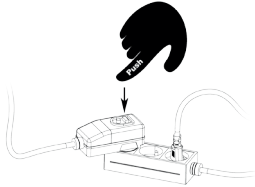

Außensteckdosesocket

Temperatur erhöhen:

Stellen Sie die gewünschte Temperatur durch Drücken der Pfeiltasten nach oben. Dieses Menü schließt sich nach 5 Sekunden automatisch und speichert alle vorgenommenen Einstellungen.

Betriebs-LED:

Zum Schutz der Schaltelemente ist die Wärmepumpe mit einer integrierten 150 Sekunden betragenden Kompressorverzögerung ausgestattet. Bei jedem Einschalten der Wärmepumpe startet den Timer Countdown. Wenn die Betriebs-LED blinkt, zeigt dies an, dass die Wärmepumpe zu dem Zeitpunkt den Kompressor nicht nutzt. Wenn die Betriebs-LED durchgehend leuchtet heißt dies, dass der Kompressor zu dem Zeitpunkt in Betrieb ist.

Temperatur reduzieren:

Stellen Sie die gewünschte Temperatur durch Drücken der Pfeiltasten nach unten. Dieses Menü schließt sich nach 5 Sekunden automatisch und speichert alle vorgenommenen Einstellungen.

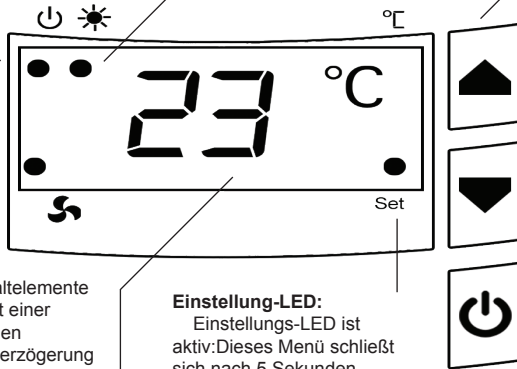

Ventilator-LED:

Zum Schutz der Schaltelemente ist die Wärmepumpe mit einer integrierten 150 Sekunden betragenden Ventilatorverzögerung ausgestattet. Bei jedem Einschalten der Wärmepumpe startet den Timer Countdown. Wenn die Ventilator-LED blinkt, zeigt dies an, dass die Wärmepumpe zu dem Zeitpunkt den Ventilator nicht nutzt. Wenn die Ventilator-LED durchgehend leuchtet heißt dies, dass der Ventilator zu dem Zeitpunkt in Betrieb ist.

Einstellung-LED:

Einstellungs-LED ist aktiv: Dieses Menü schließt sich nach 5 Sekunden automatisch und speichert alle vorgenommenen Einstellungen.

EIN/AUS:

Drücken Sie den EIN/AUS-Knopf um die Wärmepumpe einzuschalten. Nun wird Ihnen die aktuelle Wassertemperatur angezeigt und die Wärmepumpe beginnt automatisch ihren Betrieb. Die Wärmepumpe nimmt keinen Betrieb auf, wenn die gewünschte Wassertemperatur bereits erreicht ist. Die aktuelle Wassertemperatur wird im Display angezeigt. Wenn die Wassertemperatur 1°C unter die Wunschtemperatur sinkt, nimmt die Wärmepumpe automatisch ihren Betrieb auf.

Bildschirm:

Aktuelle Wassertemperatur. Folgende Alarme können im Fehlerfall auftreten:

- EC0** Umgebungstemperatur ist niedriger als 10 ° C.
- AL1** Einer der Sensoren ist beschädigt.
- AL2** Der Druck auf den Kompressor ist zu hoch

Drücken Sie den EIN/AUS-Knopf um die Wärmepumpe zu stoppen.

Der Bildschirm blinkt zeigt dass der Controller im Schließmodus ist. Drücken Sie den ON/OFF-Knopf für 3 Sekunden, um Deze zu entsperren.

6. Wichtige Hinweise

6.1. Kalte/raue Wetterbedingungen

Die Wärmepumpe wurde für den Betrieb bei Regenwetter konzipiert und ist durch eine spezielle Antifrost-Technologie resistent gegenüber Frosteinwirkung. Trotzdem ist es nicht anzuraten, das Gerät über einen längeren Zeitraum im Außenbereich zu lassen (z.B. über den Winter). Lagern Sie die Wärmepumpe nach dem Ablassen des Poolwassers für den Winter an einem trockenen Ort.

6.2. Gebrauch der Wärmepumpe nach längerer Lagerzeit

Wenn Ihre Wärmepumpe für längere Zeit nicht in Benutzung war, führen Sie bitte folgende Schritte bei der erneuten Inbetriebnahme durch:

1. Untersuchen Sie das Gerät auf Schäden oder Verunreinigungen.
2. Reinigen Sie, wenn nötig, die Verdampferlamellen. Vergewissern Sie sich vor Inbetriebnahme, dass die Verdampferlamellen sauber sind. Sollte der Luftstrom blockiert sein, wirkt sich dies negativ auf die Funktionalität aus und resultiert in einer niedrigeren Wärmeproduktion.
3. Stellen Sie sicher, dass der Ventilator nicht blockiert ist..
4. Schließen Sie Wasserzu- und -abfluss an.
5. Schalten Sie die Umwälzpumpe des Pools an, um die Wärmepumpe mit Wasser zu versorgen.
6. Steek de stekker van de warmtepomp in het stopcontact en druk op de groene knop van de RCD.

7. Wartung und Fehlermeldungen

1. Kontrollieren Sie häufig den Zu- und Abfluss von Wasser zur Wärmepumpe. Geringer Wasserdurchfluss oder in die Rohre eindringende Luft sollten vermieden werden, weil dadurch die Leistung und die Zuverlässigkeit der Wärmepumpe beeinträchtigt werden. Das Poolwasser sollte regelmäßig gereinigt werden um Schäden an der Wärmepumpe durch verunreinigtes Wasser zu verhindern.
2. Die Wärmepumpe sollte frei stehen und gut belüftet sein. Reinigen Sie den Verdampfer und dessen Schutzgehäuse regelmäßig um dauerhaft einen guten Luftstrom und eine hohe Leistung zu gewährleisten.
3. Kontrollieren Sie häufig die Energieversorgung und die Anschlusskabel. Schalten Sie im Fall einer abnormen Funktion oder Brandgeruch im Bereich der Elektronik die Wärmepumpe umgehend aus und kontaktieren Sie Ihren Händler.
4. Sollte die Wärmepumpe für längere Zeit nicht im Einsatz sein, entfernen Sie das Wasser am Boden des Geräts.

Sollte ein Problem auftreten, zeigt die Wärmepumpe eine Fehlermeldung an. Folgende Meldungen können auftreten:

Alarm	Cause	Solution
TCO	Die Außentemperatur ist zu niedrig (Temperatur unter 10°C).	Die Wärmepumpe startet ihren Betrieb automatisch, wenn die Außentemperatur über 10°C steigt.
AL1	Einer der Wärmepumpensensoren ist beschädigt.	Die Wärmepumpe schaltet sich nicht automatisch wieder ein. Schalten Sie die Wärmepumpe AUS und wieder EIN. Kontrollieren Sie, ob AL1 erneut angezeigt wird. Bitte kontaktieren Sie den Kundendienst oder jemanden mit vergleichbarem Fachwissen, wenn der Alarm weiterhin angezeigt wird, um gefährliche Situationen zu vermeiden.
AL2	Der Druck im Kompressor ist zu hoch.	Die Wärmepumpe schaltet sich nicht automatisch wieder ein. Schalten Sie die Wärmepumpe AUS und wieder EIN. Kontrollieren Sie, ob AL2 erneut angezeigt wird. Bitte kontaktieren Sie den Kundendienst oder jemanden mit vergleichbarem Fachwissen, wenn der Alarm weiterhin angezeigt wird, um gefährliche Situationen zu vermeiden.



Wenn TCO, AL1 oder AL2 angezeigt werden, können Sie die aktuelle Wassertemperatur kontrollieren, indem Sie die Pfeiltaste nach oben drücken. Wenn Sie die Pfeiltaste nach unten drücken, können Sie die aktuelle Lufttemperatur im Inneren der Wärmepumpe kontrollieren.

8. Umweltbewusste Entsorgung

Das Gerät darf nicht im Hausmüll entsorgt werden, sondern muss bei einer Sammelstelle für das Recycling elektrischer und elektronischer Haushaltsgeräte abgegeben werden. Mit der ordnungsgemäßen Entsorgung des Geräts vermeiden Sie Umweltschäden.



9. Kundenservice & garantie

Sollten Sie Hilfe oder Informationen benötigen, kontaktieren Sie bitte Ihren lokalen Händler. Sofern erforderlich, nimmt dieser Kontakt zum Hersteller auf, um Ihr Problem zu lösen.

Er steht Ihnen gerne zur Verfügung!

Weitere Informationen finden Sie unter www.hot splash.eu

Wir gewährleisten eine Garantie auf alle Mängel, die auf einem Material- bzw. Herstellungsfehler beruhen für einen Zeitraum von zwei Jahren ab Kaufdatum. Die Garantie gilt nur für den Ersterwerber und ist nicht übertragbar. Die Haftung des Herstellers beschränkt sich auf die Reparatur und den Ersatz defekter Teile und beinhaltet keine Kosten für die Arbeit zum Austausch der defekten Teile, für Transport zur oder von der Fabrik oder für jegliche andere zur Reparatur erforderlichen Materialien. Folgende Mängel oder Defekte werden nicht von der Garantieleistung gedeckt:

1. Eine nicht sachgemäße Installation, Bedienung oder Pflege der Wärmepumpe, wie in den Installationsrichtlinien dieser Gebrauchsanweisung angegeben.
2. Die Arbeit eines Installateurs dieses Geräts.
3. Die Nichteinhaltung eines geeigneten chemischen Gleichgewichts Ihres Poolwassers, wie in den Richtlinien dieser Gebrauchsanweisung angegeben.
4. Missbrauch, technische Änderungen, Unfälle, Feuer, Überschwemmung, Blitzschlag, Insekten, Nagetiere, Fahrlässigkeit oder höhere Gewalt.
5. Abnutzung, Einfrieren oder andere Bedingungen, die durch eine ungeeignete Wasserdurchflussmenge verursacht werden.
6. Betrieb der Wärmepumpe bei Durchflussmengen, die sich außerhalb der genannten Mindest- und Höchstangaben befinden.
7. Verwendung von Ersatz- oder Zubehörteilen, die nicht vom Hersteller genehmigt sind.
8. Chemische Kontamination der Verbrennungsluft oder unsachgemäße Nutzung desinfizierender Chemikalien, wie z.B. die Zuführung dieser Chemikalien vor dem Heiz- und Reinigungsschlauch oder durch den Skimmer.
9. Überhitzung, falsche Verkabelung, ungeeignete Energiezufuhr, begleitende Schäden, die durch Mängel an Dichtungsringen, Diatomfiltern oder Kartuschelementen entstanden oder auf den Betrieb der Pumpe mit einer zu geringen Wassermenge zurückzuführen sind.

HAFTUNGSBESCHRÄNKUNG

Dies ist die einzige vom Hersteller gewährte Garantie. Niemand ist dazu berechtigt, andere Garantieleistungen in unserem Namen zu gewähren.

Diese Garantie ersetzt alle anderen Garantien, die ausgesprochen oder impliziert werden, unter anderem Tauglichkeitsgarantien für einen bestimmten Zweck oder Handelsüblichkeit. Wir lehnen ausdrücklich jegliche Haftung für absichtliche, unabsichtliche, indirekte oder sträfliche Nichteinhaltung jeglicher versprochenen oder implizierten Garantie ab. Die durch diese Garantie entstehenden Rechtsansprüche können je nach Land variieren.

SCHAFFEN SIE EINEN ANSPRUCH AUF IHRE GARANTIE

Bitte kontaktieren Sie zur schnellen Klärung eines möglichen Garantieanspruchs Ihren Händler und teilen Sie ihm folgende Angaben mit: Einkaufsbeleg, Modellnummer, Seriennummer und Datum der Installation. Der Händler wird mit dem Hersteller Kontakt aufnehmen um Instruktionen zum Garantieanspruch zu erhalten und die nächste Servicestelle zu lokalisieren.

2. Consignes de sécurité

Veuillez lire attentivement les instructions suivantes avant d'utiliser la pompe à chaleur, et conservez-les précieusement:

1. Maintenez toujours l'appareil en position verticale. Si l'appareil a été incliné ou posé sur son flanc, attendez 24 h avant de démarrer la pompe à chaleur.
2. Disposez l'appareil sur un socle plat et solide.
3. Ne faites pas tomber la pompe à chaleur.
4. La pompe à chaleur doit toujours être installée à l'extérieur.
5. Assurez-vous que la tension indiquée sur le disjoncteur différentiel de la pompe à chaleur correspond à la tension locale du secteur avant de raccorder l'appareil.
6. Ne tirez pas la prise secteur de façon brutale. N'emballez pas la prise secteur autour de la pompe à chaleur.
7. N'utilisez pas la pompe à chaleur en combinaison avec un transformateur, car cela pourrait entraîner des situations dangereuses.
8. Si la pompe à chaleur est endommagée durant le transport, elle doit être remplacée. Veuillez contacter votre centre de réparation ou toute personne qualifiée pour éviter tout risque.
9. Assurez-vous toujours que les raccordements hydrauliques de la pompe à chaleur ont été effectués correctement avant de commencer à utiliser la machine.
10. N'insérez jamais des objets directement dans le ventilateur lorsque la pompe à chaleur fonctionne, car cela la bloquerait et l'endommagerait.
11. Les ailettes de l'évaporateur ne doivent pas être endommagées.
12. Cette pompe à chaleur n'a pas été conçue pour être utilisée par des personnes souffrant d'un handicap physique, sensoriel ou mental, ou manquant d'expérience et de connaissances, à moins qu'elles aient été supervisées ou qu'elles aient reçu des instructions concernant l'utilisation de la pompe à chaleur de la part d'une personne responsable de leur sécurité.
13. Les enfants devraient toujours être supervisés de manière à s'assurer qu'ils ne jouent pas avec la pompe à chaleur.
14. Déconnectez la prise secteur de la prise de courant lorsque la pompe à chaleur n'est pas utilisée et avant de la nettoyer.

La pompe à chaleur fonctionnera toujours à la perfection, tant que les éléments suivants seront présents :

1. Air frais



2. Electricité



3. Eau de la piscine



3. Spécifications

Min. température de l'air pour démarrer (°C)	10	Direction du ventilateur	horizontal
Puissance de chauffage A: 27°C/ W: 26°C * (kW)	3,35	Niveau sonore à 2 m (dB(A))	55
Puissance de chauffage A: 15°C/ W: 26°C * (kW)	2,65	Fluide frigorigère	R32
Puissance absorbée (kW)	0,56	Poids du fluide frigorigère (kg)	0,24
COP pour A25/W25(C.O.P)	6	Condensateur	titane
COP pour A15/W25(C.O.P)	5,1	Raccord hydraulique (mm)	32
Volume max. de la piscine (m³)	12	Débit d'eau nominal (m³/h)	2
Intensité du courant (A)	2,55	Dimensions de l'emballage (mm)	310/360/385
Intensité max. du courant (A)	3	Dimensions de l'appareil (mm)	290/310/370
Alimentation (V/f/Hz)	230v/1/50Hz	Poids (kg)	15
Flux d'air (m³/h)	700		

*Conditions de mesure : Température de l'air extérieure : 25°C, température de l'eau entrante : 25°C, Humidité relative : 65 %.

4. Préparation de la pompe à chaleur avant l'utilisation

4.1. Configuration ordinaire & Distance de la piscine

La pompe à chaleur doit se trouver à une distance minimale de 2 m de la piscine. Lors du fonctionnement ordinaire, l'air aspiré par la pompe à chaleur est refroidi et il est possible que l'eau condense sur les ailettes de l'évaporateur et coule par le dessous de l'appareil.

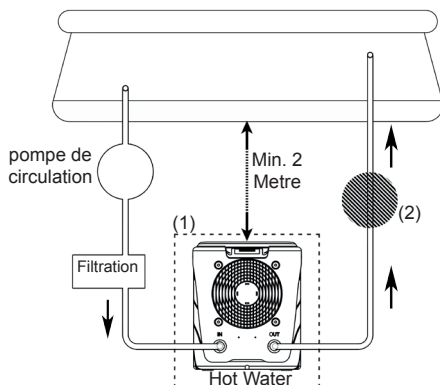

 **Aucun objet** ne peut se trouver dans un rayon de 0,3 m autour de la pompe à chaleur(1).

 Installez la pompe à chaleur sur un socle plat et solide.

 Veillez à ne pas obstruer le ventilateur ; laissez au moins 1,5 m d'espace libre devant le ventilateur.

 Tout traitement de l'eau de la piscine doit être réalisé en aval de la pompe à chaleur (2)

 Il est normal que de la condensation coule de la pompe à chaleur. Il ne s'agit nullement d'une fuite ou d'un défaut de l'appareil ! Lorsque le degré d'humidité est très élevé, plusieurs litres de condensation peuvent se former chaque jour.

4.2. Raccordements des tuyaux

Étape 1

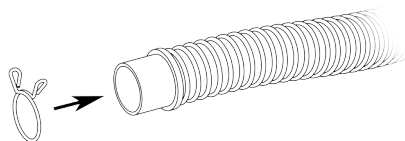

Étape 2

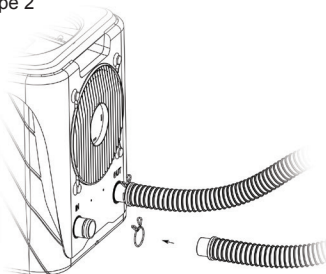

 Il est normal que de l'eau de condensation sorte de la pompe à chaleur lorsque cette dernière est utilisée. Il ne s'agit nullement d'un défaut ou d'une fuite !

4.3. Raccordements électrique

Le disjoncteur différentiel est disponible en version EU et en version UK.

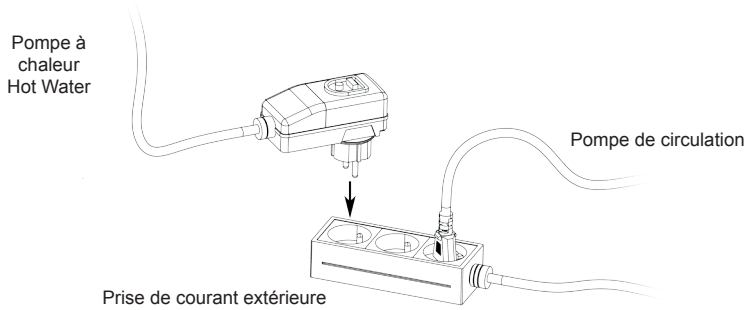

Assurez-vous que votre prise est reliée à la terre.



La pompe de circulation de la piscine doit fonctionner en même temps que la pompe à chaleur. Connectez-les donc au même circuit utilisé pour l'extérieur.

5. Démarrage et paramètres

Témoin LED d'alimentation:

Appuyez sur le bouton de réinitialisation sur le disjoncteur différentiel de la pompe à chaleur. OFF apparaît à l'écran, indiquant que la pompe à chaleur est alimentée en électricité.

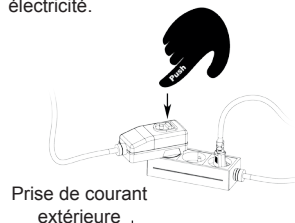

Augmenter la temp. réglée:

Appuyez pour augmenter la température désirée. Ce menu se fermera et enregistrera toute modification automatiquement après 5 secondes.

Témoin LED de fonctionnement:

La pompe à chaleur est équipée d'un délai de compresseur de 150sec intégré servant à protéger les composants du circuit de contrôle. À chaque fois que la pompe à chaleur est allumée, la minuterie compte. Le témoin LED de fonctionnement clignote lorsque la pompe à chaleur n'utilise pas le compresseur. Le témoin LED de fonctionnement est activé lorsque la pompe à chaleur utilise le compresseur.

Diminuer la température réglée:

Appuyez pour diminuer la température désirée. Ce menu se fermera et enregistrera toute modification automatiquement après 5 secondes.

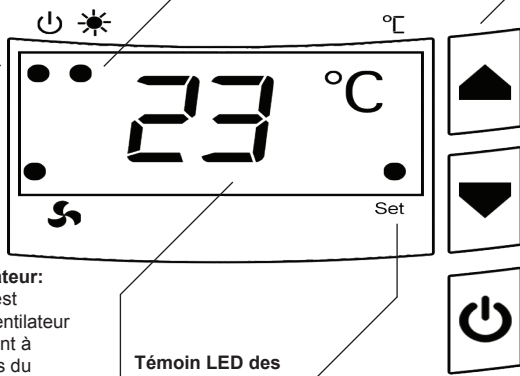

Témoin LED du ventilateur:

La pompe à chaleur est équipée d'un délai du ventilateur de 150sec intégré servant à protéger les composants du circuit de contrôle. À chaque fois que la pompe à chaleur est allumée, la minuterie compte. Le témoin LED du ventilateur clignote lorsque la pompe à chaleur n'utilise pas le ventilateur. Le témoin LED du ventilateur est activé lorsque la pompe à chaleur utilise le ventilateur.

Témoin LED des paramètres:

indique que vous dans le menu des paramètres. Ce menu se fermera et enregistrera toute modification automatiquement après 5 secondes

MARCHE/ARRÊT:

Appuyez sur le bouton MARCHE/ARRÊT pour démarrer la pompe à chaleur. La température actuelle de l'eau s'affichera et la pompe à chaleur démarrera automatiquement. La pompe à chaleur ne démarrera pas lorsque la température désirée de l'eau est atteinte. Entre-temps, la température actuelle de l'eau est affichée à l'écran. La pompe à chaleur démarrera automatiquement lorsque la température de l'eau chutera de 1 °C sous la température réglée.

écran:

Affiche la température actuelle de l'eau. Les messages d'erreur suivants se produisent en cas de problème:

EE0 Température de l'air ambiant est inférieure à 10 ° C.

AL1 L'un des capteurs de la pompe à chaleur est endommagé.

AL2 Compressor's pressure is too high.

Appuyez sur le bouton MARCHE/ARRÊT pour arrêter la pompe à chaleur.

L'écran clignote indiquant que le contrôleur est verrouillé. Appuyez sur le bouton MARCHE/ARRÊT pendant 3 secondes pour le déverrouiller.

6. Recommandations

6.1. Conditions climatiques froides/rudes

Votre pompe à chaleur a été conçue pour fonctionner lorsqu'il pleut et résiste également au gel grâce à une technologie antigel spéciale. Il est cependant déconseillé de laisser l'appareil à l'extérieur pendant trop longtemps (p. ex. durant l'hiver). Après avoir vidé la piscine pour l'hiver, stockez donc la pompe à chaleur dans un endroit sec.

6.2. Redémarrage de la pompe à chaleur après une longue période de stockage

Si votre pompe à chaleur a été stockée durant une longue période, veuillez suivre les étapes suivantes lorsque vous redémarrerez le système

1. Vérifiez qu'il n'y ait aucun débris dans le système ni aucun dégât au niveau du boîtier.
2. Si nécessaire, nettoyez les ailettes de l'évaporateur. Assurez-vous que les ailettes de l'évaporateur soient propres, car toute obstruction de l'arrivée d'air réduira l'efficacité, ce qui entraînera une moindre production de chaleur.
3. Vérifiez que le ventilateur ne soit pas bloqué.
4. Raccordez l'arrivée et l'évacuation d'eau.
5. Allumez la pompe de circulation de l'eau de la piscine pour démarrer le flux d'eau vers la pompe à chaleur.
6. Rebranchez l'alimentation électrique de la pompe à chaleur et appuyez sur le bouton vert sur le disjoncteur différentiel.

7. Entretien et messages d'erreur

1. Contrôlez régulièrement l'arrivée et l'évacuation d'eau de l'appareil. Il faut éviter qu'il y ait un flux d'eau trop faible ou de l'air qui entre dans les tuyaux, car cela diminuerait la performance et la fiabilité de la pompe à chaleur. Dans l'idéal, il faudrait nettoyer régulièrement l'eau de la piscine, de manière à éviter tout endommagement de la pompe à chaleur dû à de l'eau sale.
2. La zone autour de la pompe à chaleur devrait être libre et correctement ventilée. Nettoyez régulièrement l'évaporateur et sa grille de protection, de façon à garder un flux d'air correct et une bonne efficacité.
3. Contrôlez régulièrement l'alimentation et les raccordements des câbles. En cas de fonctionnement anormal ou si vous percevez une odeur de brûlé à proximité du compartiment électrique, éteignez la pompe à chaleur et contactez votre revendeur.
4. Si l'appareil n'a pas été utilisé pendant une longue période, vidangez l'eau dans la partie inférieure de la pompe à chaleur.

En cas de problème, la pompe à chaleur affichera un message d'erreur. Voici les différents messages auxquels vous pourriez être confronté:

Alarm	Cause	Solution
TCO	La température extérieure est trop froide (La température est inférieure à 10°C).	La pompe à chaleur démarrera automatiquement lorsque la température de l'air ambiant dépassera 10°C.
AL1	Un des capteurs de la pompe à chaleur est endommagé.	La pompe à chaleur ne redémarre pas automatiquement. Allumez et éteignez la pompe à chaleur. Vérifiez si l'avertissement « AL1 » s'affiche à nouveau. Le cas échéant, veuillez contacter votre centre de réparation ou toute personne qualifiée pour éviter tout risque.
AL2	La pression du compresseur est trop élevée.	La pompe à chaleur ne redémarre pas automatiquement. Allumez et éteignez la pompe à chaleur. Vérifiez si l'avertissement « AL2 » s'affiche à nouveau. Le cas échéant, veuillez contacter votre centre de réparation ou toute personne qualifiée pour éviter tout risque.



Lorsque les messages « TCO », « AL1 » ou « AL2 » s'affichent, vous pouvez contrôler la température actuelle de l'eau en appuyant sur la flèche vers le haut. En appuyant sur la flèche vers le bas, c'est la température actuelle de l'air contenu dans la pompe à chaleur qui s'affichera.

8. Environnement

Ne vous débarrassez pas de cette pompe à chaleur avec vos ordures ménagères lorsque l'appareil est arrivé en fin de vie. L'appareil doit être confié à un centre de recyclage d'appareils électriques et électroniques domestiques. Vous contribuerez ainsi à la préservation de l'environnement.



9. Service technique & Service technique

Si vous avez besoin de faire appel au service technique, si vous avez besoin d'informations, ou si vous rencontrez un problème, veuillez contacter votre revendeur local. Si nécessaire, ce dernier contactera le fabricant afin de résoudre le problème.

Il se fera un plaisir de vous aider.

Pour obtenir de plus amples informations, rendez-vous sur www.hot splash.eu

Nos produits sont garantis deux ans (pièces et main d'œuvre) à compter de la date d'acquisition.

Cette garantie est limitée à l'acheteur initial et ne peut pas être transférée.

La responsabilité du fabricant est limitée à la réparation ou au remplacement des pièces défectueuses et n'inclut pas les frais liés au démontage et au remontage de ces pièces, ni les frais de transport depuis ou vers l'usine, ni tout autre matériel nécessaire au bon déroulement de la réparation. Cette garantie ne couvre pas les pannes ou défaillances résultant de ce qui suit:

1. Le non-respect des consignes d'installation, d'utilisation ou d'entretien de la pompe à chaleur telles que décrites dans les consignes d'installation fournies dans le présent mode d'emploi.
2. L'incompétence de tout installateur du produit.
3. Le non-respect des consignes de conditionnement chimique de l'eau de votre piscine telles que décrites dans nos consignes de conditionnement chimique de l'eau fournies dans le présent mode d'emploi.
4. Abus, modification, accident, incendie, inondation, foudre, rongeurs, insectes, négligence ou catastrophes naturelles.
5. Entartrage, gel ou toute autre condition entraînant un débit d'eau incorrect.
6. L'utilisation de la pompe à chaleur à des débits dépassant les valeurs minimum et maximum spécifiées.
7. L'utilisation de pièces non autorisées par l'usine ou d'accessoires utilisés avec le produit.
8. Contamination chimique de l'air de combustion ou utilisation inadéquate de nettoyeurs chimiques, comme l'introduction de nettoyeurs chimiques en amont de l'élément de chauffage et du tube d'aspiration ou à travers l'écumeur.
9. Surchauffe, mauvais câblage, alimentation électrique inadéquate, dégâts collatéraux dus à des anneaux, des filtres DE ou des éléments de la cartouche défectueux, ou des dégâts dus à l'utilisation de la pompe avec des quantités insuffisantes d'eau.

LIMITATION DE LA RESPONSABILITÉ

La présente garantie est la seule garantie offerte par le fabricant. Personne n'est autorisé à offrir d'autres garanties en notre nom.

Cette garantie remplace toute autre garantie, explicite ou implicite, notamment (mais de manière non limitative) toute garantie implicite d'adéquation à un usage particulier ou de qualité marchande. Nous déclinons et excluons expressément toute responsabilité pour tout dégât consécutif, incident, indirect ou punitif découlant du non-respect de toute garantie explicite ou implicite. Cette garantie vous accorde des droits légaux spécifiques, qui varient selon les pays.

RÉCLAMATIONS SOUS GARANTIE

Pour que votre réclamation en garantie soit prise en considération dans les meilleurs délais, veuillez contacter votre revendeur et lui fournir les informations suivantes : preuve d'achat, numéro du modèle, numéro de série et date de l'installation. Le revendeur contactera ensuite le fabricant pour obtenir des instructions concernant la réclamation et communiquera l'adresse du point de réparation le plus proche.



We reserve the rights to change all or part of the contents of this document without prior notice