

TECNUM

- FR** *Ponceuse vibrante (Notice originale)*
- EN** *Finishing sander (Original manual translation)*
- ES** *Pulidora vibrante (Traducción del manual de instrucciones original)*
- IT** *Levigatrice vibrante (Traduzione dell'avvertenza originale)*
- PT** *Máquina de polir vibratória (Tradução do livro de instruções original)*
- NL** *Vlakschuurmachine (Vertaling van de originele instructies)*



© FAR GROUP EUROPE

715306-Manual-A-20200615

FIG. A



FIG. C

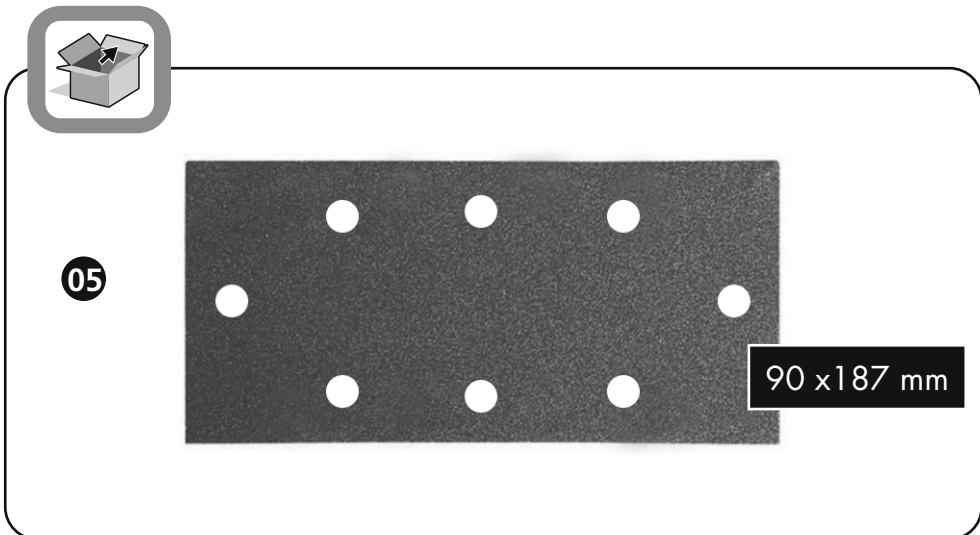

FIG. D

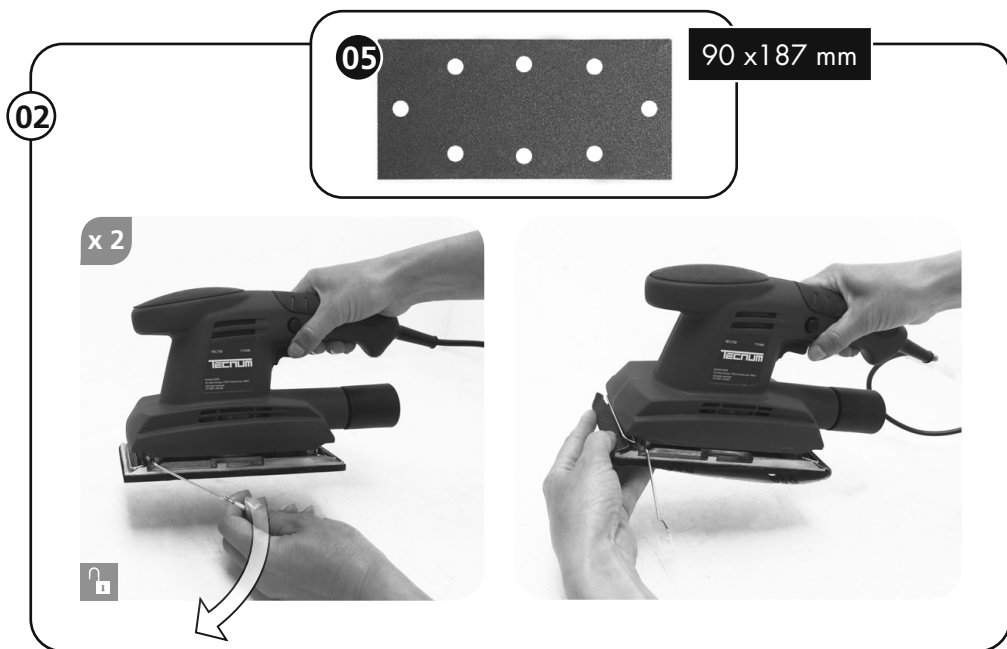
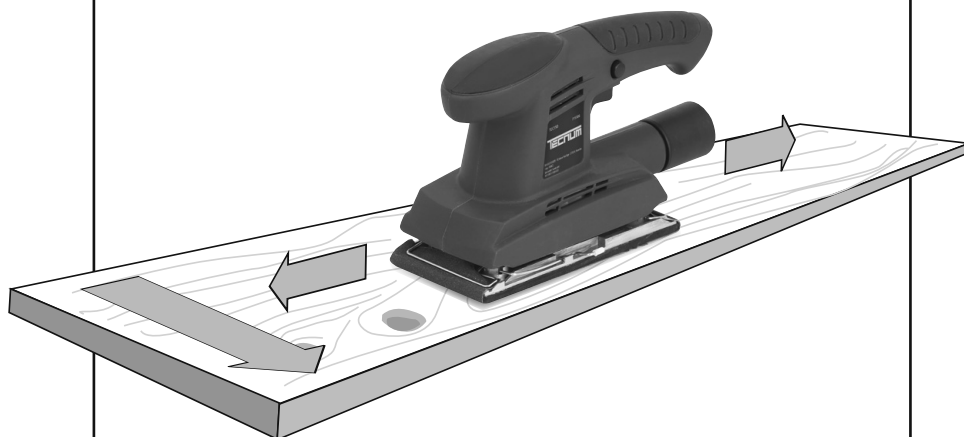

FIG. E



02



+

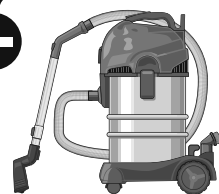

03



01

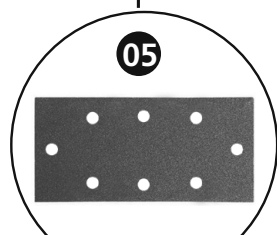

90 x 187 mm



Description et repérage des organes de la machine**FIG. A & B**

- 01 Interrupteur
- 02 Plateau de ponçage
- 03 -
- 04 -
- 05 Papier abrasif
- 06 Système de fixation du papier
- 07 Collecteur de poussières
- 08 -
- 09 -
- 10 Poignée de maintien
- 11 -
- 12 -

Contenu du carton**FIG. C****Assemblage de la machine****FIG. D**

- 01 -
- 02 Montage du papier abrasif
(voir remplacement des consommables)
- 03 -

Fonctionnalité de la machine**FIG. E**

- 01 Mise en marche et arrêt
- 02 Mouvement à adopter
- 03 Raccordement à un aspirateur
- 04 -

Réglages de la machine**FIG. F**

- 01 -

Remplacement des consommables**FIG. G**

- 01 Changement du papier abrasif
 - 02 Changement des charbons
- Pour le remplacement éventuel des charbons, veuillez contacter votre revendeur.

Entretien, recommandations et conseils

- 01 Maintenir la machine et ses ouïes d'aération propres sans poussières
- 02 Attention : le fait de poncer du plâtre peut endommager gravement la machine

Description and location of machine parts**FIG. A & B**

- 01 On / Off switch
- 02 Sanding board
- 03 -
- 04 -
- 05 Sandpaper
- 06 Paper attachment system
- 07 Dust collector
- 08 -
- 09 -
- 10 Grip handle
- 11 -
- 12 -

Contents of box**FIG. C****Assembling the machine****FIG. D**

- 01 -
- 02 Sandpaper fitting
(see replacement of consumables)
- 03 -

Functions of the machine**FIG. E**

- 01 Start-up of the machine
- 02 Movement to use
- 03 Connection to a vacuum cleaner
- 04 -

Settings of the machine**FIG. F**

- 01 -

Replacing consumables**FIG. G**

- 01 Changing sandpaper
 - 02 Changing carbons
- For possible carbon replacement, please contact your dealer.

Cleaning and maintenance and advice

- 01 Keep the machine and ventilation intakes dust-free
- 02 Warning, sanding plaster can seriously damage the machine

Beschrijving en plaatsbepaling van de onderdelen van de machine**FIG. A & B**

- 01 schakelaar
- 02 Schuurblad
- 03 -
- 04 -
- 05 Schuurpapier
- 06 Papierbevestiging
- 07 Stofcollector
- 08 -
- 09 -
- 10 Handgreep
- 11 -
- 12 -

Inhoud van het karton**FIG. C****Assemblage van de machine****FIG. D**

- 01 -
- 02 Montage van het schuurpapier
(zie «verbruiksartikelen vervangen»)
- 03 -

Functionaliteit van de machine**FIG. E**

- 01 Aanzetten
- 02 Schuurbeweging
- 03 Aansluiting op een stofzuiger
- 04 -

Afstellingen van de machine**FIG. F**

- 01 -

Vervanging van de accessoires**FIG. G**

- 01 Schuurpapier vervangen
- 02 Koolborstels

Raadpleeg uw leverancier voor de vervanging van de koolborstel.

Onderhoud, aanbevelingen en raadgevingen

- 01 De machine en haar verluchttingsopeningen schoon en stofvrij houden
- 02 Opgelet : pleisterwerk schuren kan de machine ernstig beschadigen

Descripción y localización de los elementos de la máquina**FIG. A & B**

- 01 Interruptor marcha/parada
- 02 Disco lijador
- 03 -
- 04 -
- 05 Papel lijador
- 06 Sistema de fijación del papel
- 07 Colector de polvo
- 08 -
- 09 -
- 10 Empuñadura de sujeción
- 11 -
- 12 -

Contenido del cartón**FIG. C****Ensamblaje de la máquina****FIG. D**

- 01 -
- 02 Montaje del papel lijador
(véase cambio de consumibles)
- 03 -

Funcionalidad de la máquina**FIG. E**

- 01 Puesta en marcha
- 02 Movimiento que se tiene que realizar
- 03 Empalme con un aspirador
- 04 -

Ajustes de la máquina**FIG. F**

- 01 -

Cambio de los consumibles**FIG. G**

- 01 Cambio de papel lijador
- 02 Carbones

Para el cambio eventual de las escobillas, contacte a su revendedor.

Limpieza y mantenimiento

- 01 Mantener la máquina y sus orificios de ventilación limpios sin polvo
- 02 Atención, lijar yeso puede provocar una deterioración grave de la máquina

Descrizione e localizzazione degli organi della macchina**FIG. A & B**

- 01 Interruttore
- 02 Piano di levigatura
- 03 -
- 04 -
- 05 Carta abrasiva
- 06 Sistema di fissaggio della carta
- 07 Collettore di polvere
- 08 -
- 09 -
- 10 Maniglia di mantenimento
- 11 -
- 12 -

Contenuto della scatola**FIG. C****Assemblaggio della macchina****FIG. D**

- 01 -
- 02 Montaggio carta abrasiva
(Vedere la sostituzione dei materiali di consumo)
- 03 -

Funzionalità della macchina**FIG. E**

- 01 Avvio
- 02 Movimento da effettuare
- 03 Raccordo ad un aspiratore
- 04 -

Regolazioni della macchina**FIG. F**

- 01 -

Sostituzione dei pezzi di ricambio**FIG. G**

- 01 Sostituzione della carta abrasiva
- 02 Carboni

Per un'eventuale sostituzione dei carboni contattate il vostro rivenditore.

Manutenzione, raccomandazioni e consigli

- 01 Mantenere la macchina e i suoi fori d'aerazione puliti, senza polvere
- 02 Attenzione il fatto di levigare il gesso può danneggiare gravemente la macchina

Descrição e identificação dos órgãos**FIG. A & B**

- 01 Interruptor
- 02 Prato de lixagem
- 03 -
- 04 -
- 05 Papel abrasivo
- 06 Sistema de fixação do papel
- 07 Colector de poeira
- 08 -
- 09 -
- 10 Pega de prensão
- 11 -
- 12 -

Conteúdo da caixa**FIG. C****Montagem da máquina****FIG. D**

- 01 -
- 02 Montagem do papel abrasivo
(ver substituição de consumíveis)
- 03 -

Funcionalidade da máquina**FIG. E**

- 01 Accionamento
- 02 Movimento a adoptar
- 03 Ligação a um aspirador
- 04 -

Ajustes da máquina**FIG. F**

- 01 -









Substituição de consumíveis**FIG. G**

- 01 Substituição do papel abrasivo
- 02 Substituição dos escovas

Para a substituição eventual das escovas, entrar em contacto com o seu revendedor.

Limpeza e manutenção preventiva

- 01 Manter a máquina e os seus orifícios de aeração limpos e livres de poeira
- 02 Atenção : A lixagem de gesso pode avariar gravemente a máquina

	<p>Tension et fréquence assignée: Nominal frequency and power: Tensión y frecuencia fijada: Tensione e frequenza assegnata: Tensão e frequência fixa: Aangewezen spanning en frequentie:</p>	<p>230 V ~ 50 Hz</p>
	<p>Puissance assignée: Nominal power: Potencia fijada: Potenza assegnata: Potência assinada: Onbelast toerental:</p>	<p>180 W</p>
	<p>Vitesse à vide: No-load speed: Velocidad vacía: Velocità a vuoto: Velocidade no vácuo: Leerlaufdrehzahl:</p>	<p>11000 min⁻¹</p>
	<p>Classe d'isolement : 2 Insulation class : 2 Aislamiento clase :2 Isolamento classe :2 Isolamento classe :2 Isolatie Klasse : 2</p>	<p>X</p>
	<p>Porter des lunettes de sécurité : Wear protective eyewear : Llevar puestas gafas protectoras : Portare de gli occhiali di sicurezza : Utilizar óculos de segurança : Draag een veiligheidsbril :</p>	<p>X</p>
	<p>Porter un masque anti-poussière: Wear a dust mask : Llevar puesta una careta de protección contra el polvo : Indossare una mascherina anti-polvere : Utilizar uma máscara anti-poeira : Draag een stofmasker :</p>	<p>X</p>
	<p>Porter une protection auditive: Wear hearing protective equipment: Llevar puesta una protección auditiva: Portare una protezione uditiva: Utilizar uma protecção auditiva: Draag gehoorbeschermers:</p>	<p>X</p>
	<p>Porter des gants : Use rubber gloves : Llevar guantes de protección : Indossare i guanti di protezione : Utilizar luvas de protecção : Draag veiligheidshandschoenen :</p>	<p>X</p>

	Niveau de vibration : Hand/arm vibration level : Nivel de vibración mano/brazo : Livello di vibrazione mano/braccio : Nível de vibração mão/braço : Trillingsniveau hand/arm :	6,19 m / s ²
--	---	-------------------------

VIBRATIONS:

Total des valeurs de vibration (somme vectorielle des trois directions) déterminée selon EN 60745:

a _{HCW} (travail du bois)	6,19 m/s ²
Incertitude K _{cw}	1,5 m/s ²

L'amplitude d'oscillation peut être utilisée comme valeur de comparaison d'outils électroportatifs.

Attention: Si l'outil électroportatif est utilisé pour d'autres applications, avec d'autres outils de travail, l'amplitude d'oscillation peut être différente.

	Niveau de puissance acoustique : Acoustic power level : Nivel de potencia acústica : Livello di potenza acustica: Nível de potência acústica: Niveau akoestisch vermogen :	79,4 dB (A)
---	---	--------------------

NIVEAU SONORE D'EMISSION:

A VIDE

Pression acoustique L_{pA} poste opérateur
 Incertitude

68,4 dB
3

Puissance acoustique L_{WA}
 Incertitude

79,4 dB
3

Valeurs déterminées suivant le code d'essai de l'annexe B de la norme EN 61029-1 avec emploi des normes de base ISO 11201 et ISO 3744.

Les niveaux de pression acoustique obtenus in situ dépendent:

- Des niveaux réels de la machine considérées, en prenant en compte les incertitudes déclarées;
- Du local et de l'installation de la machine. Préférez une pièce dont l'acoustique est plus feutrée. Evitez les pièces vide à grande résonance. Placez vous auprès d'une fenêtre le cas échéant.
- Des outils montés, des pièces travaillées, des réglages choisis,...

	Niveau de pression acoustique : Acoustic pressure level : Nivel de presión acústica : Livello di pressione acustica : Nível de pressão acústica : Niveau akoestische druk :	68,4 dB (A)
---	--	--------------------

	Poids : Weight : Peso : Peso : Peso : Gewicht :	1,3 kg
---	--	--------

		90 x 187 mm
---	--	-------------

	Soumis à recyclage Subjected to recycling Sujeto a reciclaje Sottoposti a riciclaggio Não deite no lixo : Niet wegwerpen :	X
---	---	---

Recyclage des déchets :

Les outils, accessoires et leur emballages doivent suivre une voie de recyclage adaptée. Conformément aux directives Européenne 2012/19/UE et 2006/66/CE, les composants d'un produit doivent être séparés, collectés, recyclés ou éliminés en conformité avec les réglementations environnementales en vigueur. Les appareils, batteries, piles, huiles, emballages devront être déposés dans les systèmes d'élimination des déchets spéciaux tels que déchetteries. Renseignez-vous auprès de votre commune pour connaître l'organisme le plus proche à même de retraiter ou de collecter ces déchets.

	Recyclable, soumis au tri sélectif Recyclable, subject to recycling Reciclables, sujetos a reciclaje Riciclabili, soggetti a riciclaggio Recicláveis, sujeito à reciclagem Recycleerbare, onderworpen aan recycling	X
---	--	---

	Conformité européenne Conforms to EC standards : Cumples con las directivas CE : Conforme alle norme CE : Conforme às normas CE : Voldoet aan de EG-normen :	X
---	---	---

	Lire les instructions avant usage : Read the instructions before use : Léase las instrucciones antes de usar : Leggere le istruzioni prima dell'uso : Ler as instruções antes da utilização : Lees voor het gebruik de instructies :	X
---	---	---

	Danger : Danger : Peligro : Pericolo : Perigo : Gevaar :	X
---	---	---

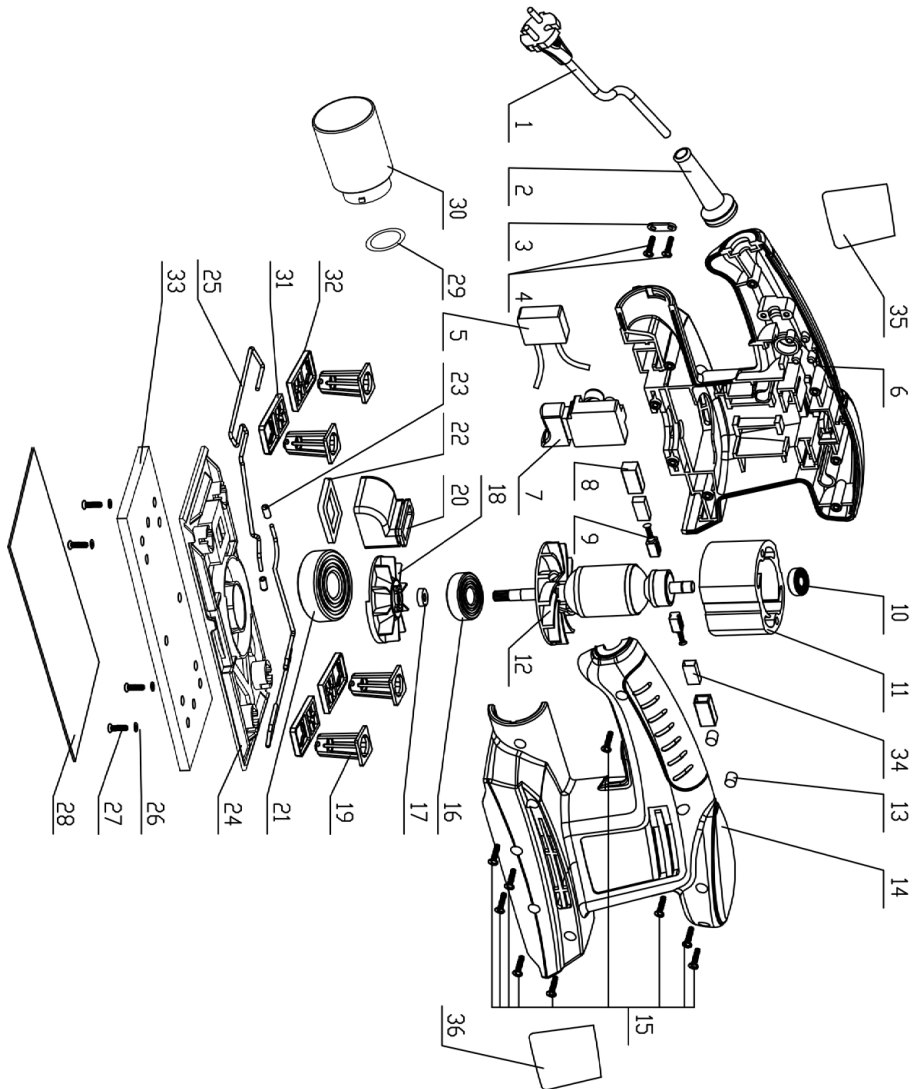

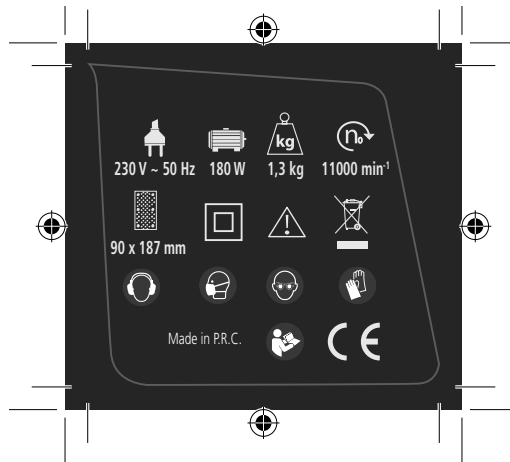

DECLARATION DE CONFORMITE
VERKLARING VAN OVEREENSTEMMING
DECLARACION DE CONFORMIDAD
DICHIARAZIONE DI CONFORMITA
DECLARATION CONFORMITY
DECLARAÇÃO DE CONFORMIDADE

Le soussigné,
Ondergetekende,
O abaixo assinado,

Personne autorisée à constituer
le dossier technique :
Christophe HUREL

El suscrito,
Il sottoscritto,
The undersigned,

Déclare par la présente que,
Verklaart hiermede dat,
Declara pela presente que,



Declaro por la presente, que,
Dichiare che,
Declares that,

FAR GROUP EUROPE
192, Avenue Yves Farge
37700 St. Pierre-des-Corps
FRANCE

Ponceuse vibrante / Finishing sander / Pulidora vibrante / Levigatrice vibrante /
Máquina de polir vibratória / Vlakschuurmachine

code

TECNUM / 715306 / S1B-KT01-90X187

Est conforme et satisfait aux directives et normes CE,
In overeenstemming is met en Voldoet aan EG richtlijnen,
Respeita e está em conformidade com as normas CE,

Cumple con la directivas de la CE,
È conforme alle direttive CEE,
Complies with the EEC directives and standards,

2006/42/EC 2014/30/EU 2011/65/EU&2015/863/EU

EN 55014-1:2017
EN 55014-2:2015
EN 61000-3-2:2014
EN 61000-3-3:2013
EN 62841-1:2015+AC:15
EN 62841-2-4:2014

Christophe HUREL,
Président Directeur Général
13/05/2020
Fait à St. Pierre-des-Corps

FR. GARANTIE

Cet outil est garanti contractuellement contre tout vice de construction et de matière, à compter de la date de vente à l'utilisateur et sur simple présentation du ticket de caisse. La garantie consiste à remplacer les parties défectueuses. Cette garantie n'est pas applicable en cas d'exploitation non conforme aux normes de l'appareil, ni en cas de dommages causés par des interventions non autorisées ou par négligence de la part de l'acheteur. La garantie ne s'applique pas sur les dommages causés par une défaillance de l'outil.

IT. GARANZIA

Quest' attrezzo è garantito per contratto contro qualsiasi difetto di costruzione e di materia, a partire dalla data di vendita all' utente e su semplice presentazione dello scontrino. La garanzia consiste nel sostituire le parti difettose. Questa garanzia non è applicabile in caso di sfruttamento non conforme alle norme dell' apparecchio, né in caso di danni causati da interventi non autorizzati o da negligenza da parte dell' acquirente. La garanzia non si applica ai danni causati da un'avarìa dell'attrezzo.

EN. GARANTEE

This tool is guaranteed, in writing, against any defect in manufacture or parts from the date of sale, upon simple presentation of the sales slip. The guarantee is limited to the replacement of faulty parts. This guarantee is not applicable in the event of usage which is not conform with the intended usage of the apparatus, nor in the event of damage caused by unauthorised servicing or negligence on behalf of the purchaser. This guarantee does not apply to any damage caused by the failure of this tool.

ES. GARANTIA

Esta herramienta se garantiza contractualmente contra todo defecto de construcción y materia, a partir de la fecha de venta a l' usuario y sobre simple presentación del recibo de caja. La garantía consiste en sustituir a las partes defectuosas. Esta garantía no es aplicable en caso de explotación no conforme a las normas del aparato, ni en caso de daños causados por intervenciones no autorizadas o por negligencia por parte del comprador. La garantía no se aplica sobre los daños causados por un fallo del herramienta.

NL. GARANTIE

Dit gereedschap heeft een garantie tegen constructiefouten en materiaaldefecten, die geldig is vanaf de aankoopdatum door de gebruiker, op vertoning van de kassabon. De garantie betreft de vervanging van de defecte onderdelen. Deze garantie is niet van toepassing indien het apparaat niet volgens de normen gebruikt is, noch in geval van schade veroorzaakt door oneigenlijk gebruik of nalatigheid van de koper. De garantie is niet van toepassing op schade voortvloeiend uit een defect van het gereedschap.

PT. GARANTIA

Esta ferramenta tem uma garantia contratual contra qualquer defeito de construção e de material, a partir da data de venda ao utilizador e sobre simples apresentação do talão da caixa. A garantia consiste em substituir as partes defeituosas. Esta garantia não é aplicável no caso de exploração não conforme às normas do aparelho, nem em caso de danos causados pelas intervenções não autorizadas ou por negligência da parte do comprador. A garantia não se aplica para os danos causados por uma falha da ferramenta.