

# Noirot

## NOTICE D'INSTALLATION & D'UTILISATION

A LIRE ATTENTIVEMENT AVANT TOUTE OPÉRATION



BVCert. 6020118

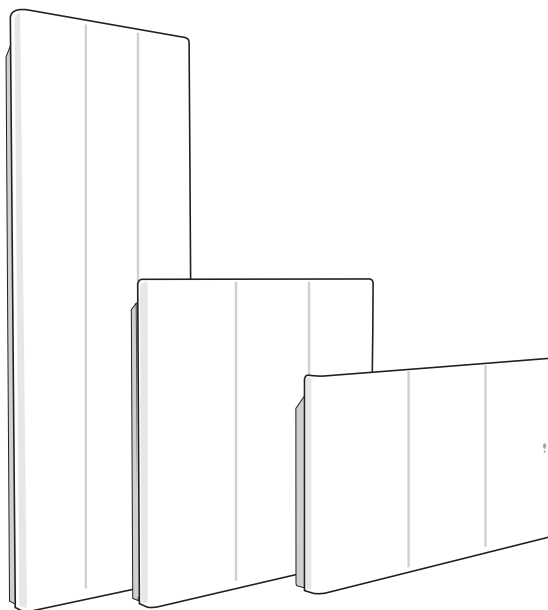

## Karisa Connect

Radiateur à inertie réfractite

421AA4936 A00



Muller Intuitiv

L'intelligence qui manquait aux radiateurs électriques

## Cet appareil est compatible avec le module Muller Intuitiv with Netatmo.

Vendu séparément

# Muller Intuitiv

with  
NETATMO

- Téléchargez l'application Muller Intuitiv with Netatmo, et découvrez-la !



- Planning de chauffe pièce par pièce au degré près.
- Pilotage par la voix.



- Visualisation des consommations.
- Notifications :
  - Lorsque une fenêtre reste ouverte.
  - Lors d'une absence non prévue dans une pièce chauffée.
  - Propositions de planning de chauffe optimisé.
- Installation facile.



Découvrez tous les avantages sur

[muller-intuitiv.com](http://muller-intuitiv.com)

	- Sommaire & Avant propos	page 3
	- Sécurité	pages 3/4/5
	- Installation et fixation	pages 7/8
1.	- Raccordement électrique	page 9
	- Démarrage rapide	page 10
2.	- Comment utiliser votre appareil	page 11
3.	- Aide aux diagnostics	page 23
4.	- Conseils / Entretien	page 25
5.	- Caractéristiques	page 26
6.	- Identification de votre appareil	page 27

## AVANT PROPOS :

- Vous venez d'acquérir ce Radiateur connecté à Véritable Inertie Réfractite Karisa Connect de Noirot et nous vous remercions de ce choix, témoignant ainsi de votre confiance.
- Cet appareil a été étudié, conçu et réalisé avec soin pour vous donner entière satisfaction.
- Il est important de bien lire cette notice en entier avant l'installation et la mise en route de votre appareil.
- Il est recommandé de conserver cette notice, même après installation de votre appareil.



**Lire attentivement la notice (\*) d'installation et d'utilisation, notamment les consignes ci-dessous.**



**Sécurité**

**ATTENTION - Certaines parties de ce produit peuvent devenir très chaudes et provoquer des brûlures. Il faut prêter une attention particulière en présence d'enfants et de personnes vulnérables.**



**Caution, hot surface  
Attention surface très chaude.**

- Cet appareil peut être utilisé par des enfants âgés d'au moins 8 ans et par des personnes ayant des capacités physiques, sensorielles ou mentales réduites ou dénuées d'expérience ou de connaissance, s'ils (si elles) sont correctement surveillé(e)s ou si des instructions relatives à l'utilisation de l'appareil en toute sécurité leur ont été données et si les risques encourus ont été appréhendés. Les enfants ne doivent pas jouer avec l'appareil. Le nettoyage et l'entretien par l'utilisateur ne doivent pas être effectués par des enfants sans surveillance.

- Les enfants âgés entre 3 ans et 8 ans doivent uniquement mettre l'appareil en marche ou à l'arrêt, à condition que ce dernier ait été placé ou installé dans une position normale prévue et que ces enfants disposent d'une surveillance ou aient reçu des instructions quant à l'utilisation de l'appareil en toute sécurité et en comprennent bien les dangers potentiels.
- Il convient de maintenir à distance les enfants de moins de 3 ans, à moins qu'ils ne soient sous une surveillance continue.
- Les enfants âgés entre 3 ans et 8 ans ne doivent ni brancher, ni régler ni nettoyer l'appareil, et ni réaliser l'entretien de l'utilisateur.
- Veuillez à ne rien introduire dans l'appareil.
- Si l'appareil est recouvert, il y a risque de surchauffe. Le logo ci-contre rappelle ce risque.
- Il est donc formellement interdit de couvrir ou d'obstruer les entrées ou les sorties d'air au risque d'incidents ou de dégradations de l'appareil.
- Le raccordement électrique de cet appareil doit impérativement être effectué hors tension par une personne qualifiée.
- Toutes les interventions sur les appareils doivent être effectuées hors tension et par un personnel qualifié et agréé.
- L'installation doit comporter un dispositif de coupure omnipolaire ayant une distance d'ouverture des contacts d'au moins 3 mm.
- L'appareil ne doit pas être installé sous une prise de courant.



- Respecter les distances minimum d'installation au sol, aux parois, aux meubles, etc... (Fig.A).

- L'alimentation électrique doit être protégée par un dispositif différentiel résiduel de courant assigné au plus égal à 30 mA, notamment dans le cas d'une installation dans un local contenant une baignoire ou une douche.

- Si le câble d'alimentation est endommagé, il doit être remplacé par le fabricant, son service après-vente ou une personne de qualification similaire afin d'éviter un danger.

- Éviter d'installer l'appareil dans un courant d'air susceptible de perturber sa régulation.

- Cet appareil de chauffage électrique direct est destiné à assurer le chauffage d'ambiance des locaux de type habitat ou assimilables, individuels ou collectifs, neufs ou existants.

- L'appareil peut être installé dans le volume 2 ou hors volume des salles d'eau (Fig. B).

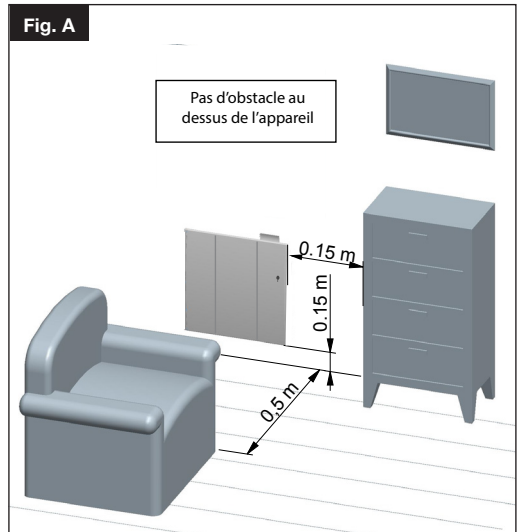

### Installation des appareils

L'installation doit être conforme aux normes en vigueur dans le pays d'installation (NFC 15-100 pour la France).

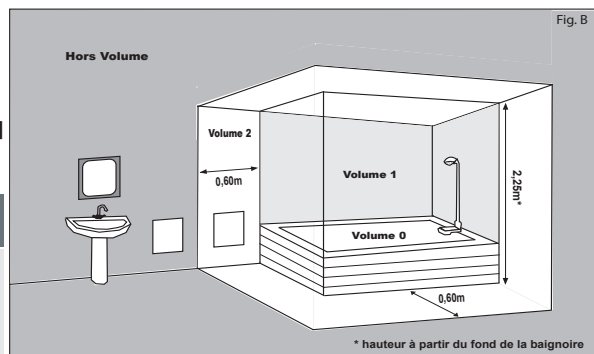

(\*) La présente notice a été établie au moment de la fabrication de l'appareil et conformément aux normes en vigueur à cette date.

Le fabricant se réserve le droit de modifier à tout moment la notice d'installation et d'utilisation afin de prendre en compte les normes et l'évolution de celles-ci.

Identification de l'appareil					
Type d'appareil :		Appareil de chauffage électrique décentralisé à action directe à poste fixe			
Caractéristiques		1000W	1500W	2000W	Unité
Puissance thermique					
Puissance thermique nominale	P <sub>nom</sub>	1,00	1,50	2,00	kW
Puissance thermique minimale (indicative)	P <sub>min</sub>	N.A.	N.A.	N.A.	kW
Puissance thermique maximale continue	P <sub>max,c</sub>	1,00	1,50	2,00	kW
Consommation d'électricité auxiliaire					
À la puissance thermique nominale	e <sub>lmax</sub>	0,00	0,00	0,00	kW
À la puissance thermique minimale	e <sub>lmin</sub>	0,00	0,00	0,00	kW
En mode veille	e <sub>lSB</sub>	0,001	0,001	0,001	kW
Caractéristiques					Unité
Type de contrôle de la température de la pièce (sélectionner un seul type)					
contrôle électronique de la température de la pièce					Oui
contrôle électronique de la température de la pièce et programmateur hebdomadaire					Oui
contrôle de la température de la pièce, avec détecteur de fenêtre ouverte					Oui
contrôle de la température de la pièce, avec détecteur de présence					Oui

# INSTALLATION ET FIXATION

MODELE  
HORIZONTAL  
& BAS

Fig. C

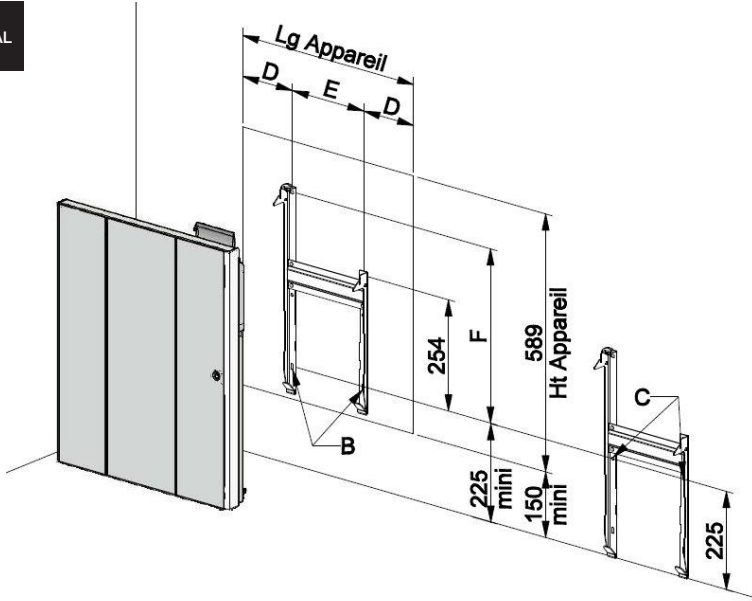

**Conseil :**

- Pour faciliter l'obtention de la cote minimale de 150mm (bas de l'appareil par rapport au sol), il suffit de placer le dossieret contre le mur, pattes inférieures posées au sol, pour avoir grâce aux repères de perçage, la fixation inférieure du dossieret.

PUISSANCES	MODELE HORIZONTAL - Fig.C			MODELE BAS - Fig. C	
	1000W	1500W	2000W	1000W	1500W
Lg Appareil	480mm	640mm	800mm	724mm	964mm
E	200mm	240mm	300mm	257mm	400mm
D	140mm	200mm	250mm	233,5mm	282mm
Ht appareil	589	589	589	409	409
F	398	398	398	197	197

- 1- Déverrouiller le dossieret en agissant à l'aide d'un tournevis sur le ou les verrou (s) dans le sens des aiguilles d'une montre puis ôter le dossieret de l'appareil (Fig.C & D).
- 2- Positionner le dossieret contre le mur, en s'assurant de l'orienter dans le bon sens, pattes inférieures posées au sol, et tracer le ou les trous (Rep. C Fig. C & D).
- 3- Placer les trous du dossieret (Rep. B Fig. C & D) au niveau de la trace précédemment repérée sur le mur. Pointez les trous des pattes inférieures et supérieures. Percez aux diamètres appropriés aux chevilles et vis.
- 4- Fixer le dossieret au mur à l'aide de 4 vis (diam. 6mm) - Fig.C & D.

**NOTA :** Pour un meilleur maintien de l'appareil au mur, il est possible de rajouter 1 vis de fixation sur le montant du dossieret (Rep. D Fig. D).

**MODELE  
VERTICAL**

**FIG. D**

5 - Positionner l'appareil sur les pattes inférieures du dossier et le redresser jusqu'à son emboîtement dans le dossier (Fig. C & D).

6- Reverrouiller le dossier en agissant à l'aide d'un tournevis sur le (les) verrou (s) dans le sens inverse des aiguilles d'une montre (Fig. C & D).

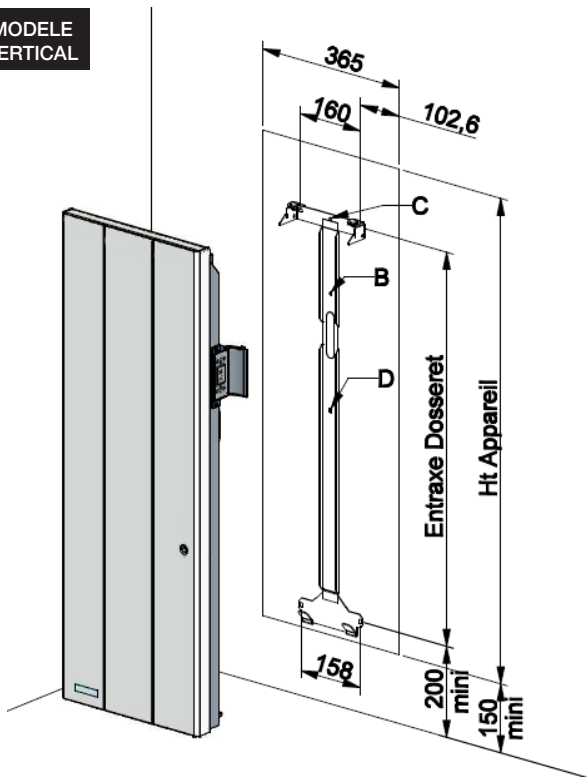

MODELE VERTICAL - Fig. D		
PUISSANCES	1000W	1500W
Lg Appareil	365mm	365mm
Ht appareil	1059	1494

**- MISE EN PLACE DU MODULE MULLER INTUITIV WITH NETATMO (en option) :  
(uniquement sur le boîtier du modèle vertical, pour les modèles horizontal et bas voir page 11)**

Pour un meilleur maintien (durant le transport), une vis permet de fixer le cache du fourreau permettant de recevoir le module Muller Intuitiv with Netatmo.

1- Avant l'installation de l'appareil au mur, veillez à enlever cette vis du cache.

2- Pour pouvoir insérer le module dans l'appareil, il est recommandé d'utiliser les 6 rondelles (dans le petit sachet joint) en les intercalant entre le mur et le dossier lors de l'installation.

Pour mettre le module dans l'appareil :

- Enlever le cache du fourreau permettant de recevoir le module situé en dessous du boîtier de l'appareil.

- Insérer le module Muller Intuitiv with Netatmo dans le fourreau en le faisant coulisser (1) Fig.E, dans les glissières prévues à cet effet.

- Le module est donc placé comme en position (2) Fig.E,

-Télécharger l'App. Muller Intuitiv with Netatmo et suivre les instructions pas à pas.

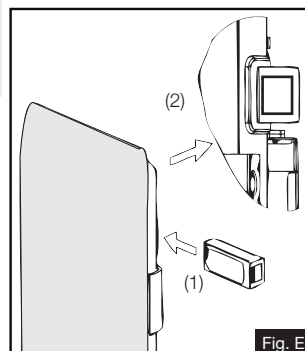

**Fig. E**



# 1

## RACCORDEMENT ELECTRIQUE



**Veillez lire attentivement les règles de sécurité avant le raccordement de l'appareil.**

- L'installation doit être conforme aux normes en vigueur dans le pays d'installation (NFC 15-100 pour la France).

- Vérifier le branchement correct de tous les fils dans les bornes de la boîte murale de raccordement.

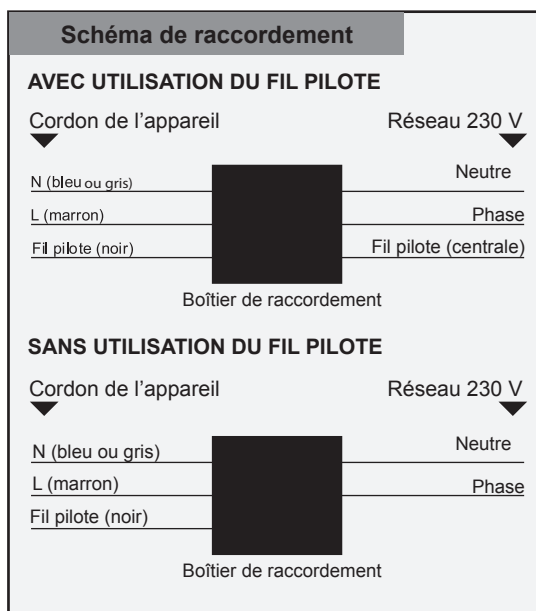

Mode	Signal à transmettre	Mesure par rapport au neutre
Confort	—	0 Volt
Eco	⌒	230 Volts
Hors-gel	⌒	115 Volts négatif
Arrêt Chauffage	⌒	115 Volts positif
Conf. -1°C	$3s \text{ } \overline{\text{M}} \text{ } 297s$	230 Volts/3s
Conf. -2°C	$7s \text{ } \overline{\text{M}} \text{ } 293s$	230 Volts/7s

**RESPECTER LE SENS DE BRANCHEMENT :**  
**MARRON = PHASE,**  
**BLEU ou GRIS = NEUTRE,**  
**NOIR = FIL PILOTE**

Le fil noir ne doit en aucun cas être raccordé à une borne de terre ou au fil VERT / JAUNE.

**NOTA :** Les ordres de programmation sont distribués par les signaux ci-dessus, mesurés par rapport au Neutre.

# DEMARRAGE RAPIDE

## - Mise en marche / Arrêt chauffage de l'appareil :

Appuyer sur  pour mettre l'appareil en marche ou pour l'arrêt chauffage de votre appareil.



## - Réglage de la température souhaitée :







Pour ajuster la température souhaitée, appuyer sur + ou -.



## - Sélection du mode de fonctionnement manuel



Un appui sur cette touche permet de prendre la main sur le fonctionnement automatique.

FONCTION	APPUYEZ SUR	AFFICHAGE	RESULTAT OBTENU
CONFORT			Mode <b>Confort</b> et vous pouvez ajuster la consigne de température comme vous le souhaitez.
ÉCONOMIQUE			Ce mode de fonctionnement est conseillé lors de vos absences inférieures à 24h
HORS-GEL			Ce mode de fonctionnement est conseillé pour des absences supérieures à 24h

## - La fonction «Fenêtre Ouverte»

Appuyer sur , jusqu'à l'apparition ou la disparition de l'icone pour activer ou désactiver la fonction «Fenêtre Ouverte».



Découvrez le mode connecté sur le site :

[muller-intuitiv.com](http://muller-intuitiv.com)

# 2

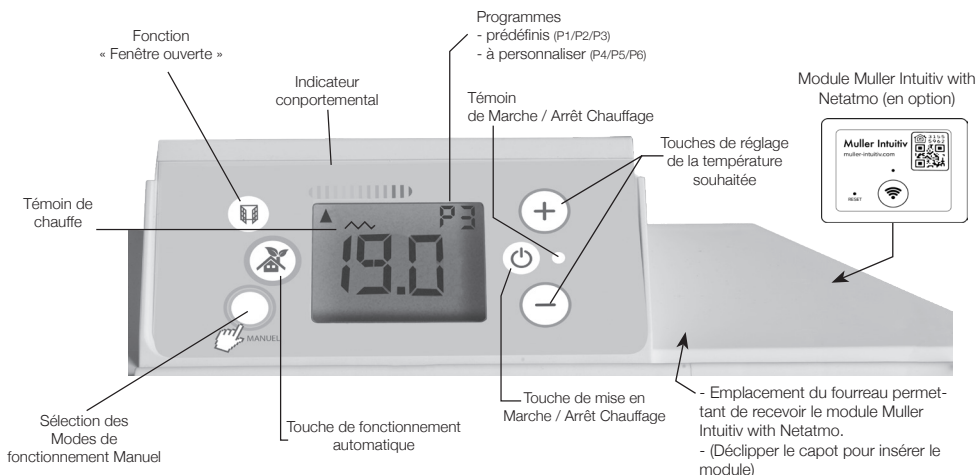

## COMMENT UTILISER VOTRE APPAREIL



 Veillez à enlever la pellicule de protection du boîtier de commande.

### 2.1 - Mise en Marche/Arrêt chauffage de l'appareil :

Appuyer sur  , l'écran et le voyant vert s'allument.

Pour l'arrêt chauffage, appuyer sur  , l'écran affiche  et le voyant orange s'allume.

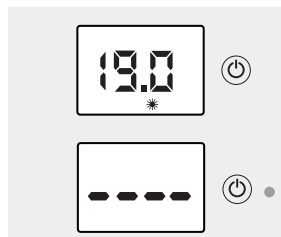



 - L'appareil conserve les réglages en mémoire, même en cas de coupure secteur.

#### Le témoin de chauffe :

Le témoin  vous indique la mise en chauffe de votre appareil. Lorsque la température souhaitée est stabilisée, il s'allume et s'éteint selon les besoins de chauffe.

## 2.2 - Réglage de la température de confort :

Appuyer sur  ou  pour augmenter ou diminuer la température de consigne souhaitée.

Si elle correspond à votre température de confort favorite, vous pouvez la mémoriser en appuyant pendant 3s sur la touche .

Pour ajuster la température à votre niveau de confort idéal, il faut la laisser se stabiliser pendant quelques heures, porte fermée.

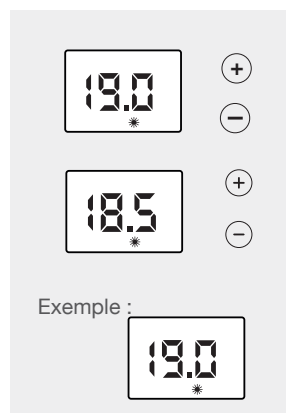

- Pendant le réglage, un indicateur permet de contrôler mais aussi d'ajuster la température désirée en fonction de son impact sur la consommation.
- Ce réglage est disponible en mode CONFORT (manuel ou automatique).

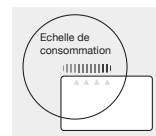



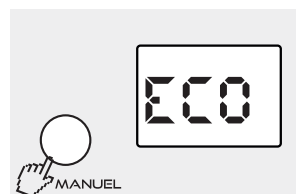

## 2.3 - Mode Economique «ECO» :

- Appuyer successivement sur  jusqu'à ce que le mode Economique «**ECO**» s'affiche.

- Pour visualiser la consigne **ECO**, appuyer brièvement sur  ou .



- Pour modifier l'écart de température **CONFORT - ECO** :

- Appuyer sur  3s jusqu'à ce que la température de consigne **ECO** clignote.
- Appuyer sur  ou  pour modifier.
- Pour enregistrer, appuyez 3s sur .



- En cas d'absence de courte durée (moins de 24h), il est conseillé, pour un maximum d'économie, d'utiliser ce mode de fonctionnement. Il provoque un abaissement de la température de la pièce de 3,5.°C environ par rapport à la température **CONFORT**.

- La consigne **ECO** ne peut pas être réglée à une température supérieure à 19°C.

## 2.4 - Mode Hors-Gel «HG» :

Appuyer successivement sur  jusqu'à ce que le mode Hors-Gel « **HG** » s'affiche.

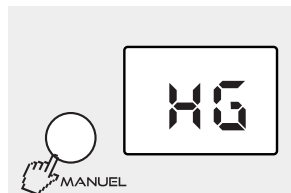

 Pour un maximum d'économie, en cas d'absence de longue durée (+ de 24h), utilisez ce mode. Il permet de maintenir la pièce à une température de hors gel.



## 2.5 - Touche :

### pour un fonctionnement tout automatique

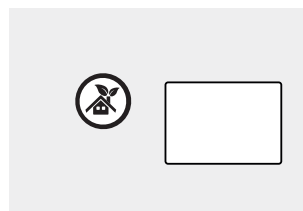
Un appui sur cette touche permet un fonctionnement automatique en suivant votre planning de chauffe (programmation des plages Confort et Eco) et vos préférences de réglage (Température de consigne favorite, fonction fenêtre,..).



Vos préférences de réglage automatique sont mémorisées en appuyant

 3 secondes sur la touche .

Par défaut, le réglage mémorisé est : Température de consigne favorite 19°C, Fonction fenêtre ouverte activée.

## 2.6 - Le mode «MANUEL» :

### pour un fonctionnement manuel

Un appui sur cette touche permet de prendre la main sur le fonctionnement automatique .

Toutes les fonctions automatiques sont désactivées (programmation) et l'appareil se positionne :

- Soit en mode **Confort** et vous pouvez ajuster la consigne de température comme vous le souhaitez.
- Soit en mode **Eco** (ce mode de fonctionnement est conseillé lors de vos absences inférieures à 24h).
- Soit en mode **Hors-gel** (Ce mode de fonctionnement est conseillé pour des absences supérieures à 24h).

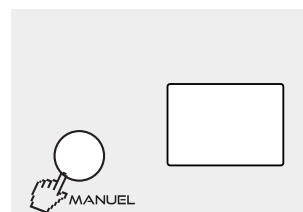







## 2.7 - Autres paramètres :



### 2.7.1- Détection d'absence : ●)))



Cette fonction est activée automatiquement en mode . Elle peut être désactivée (voir tableau ci-dessous)

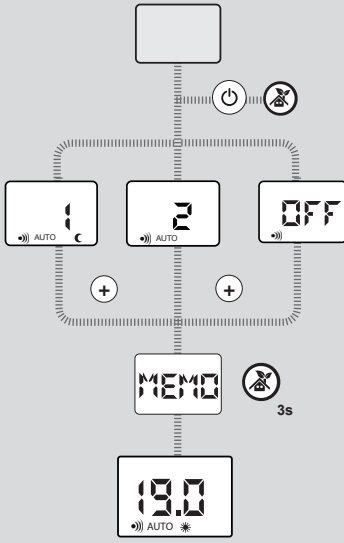

 En cas d'absence prolongée, l'appareil diminue progressivement sa consigne de température. Lorsqu'il détecte une présence, il réagit et revient dans le mode de fonctionnement défini par l'utilisateur.







<b>Choix du mode de fonctionnement de la détection d'absence</b>		
<p>Appuyer sur  pour éteindre votre appareil</p> <p>Appuyer simultanément sur  et sur  jusqu'à ce que s'affiche l'option de détection 1, 2 ou OFF.</p> <p>- Appuyer sur  ou  pour choisir l'option de détection.</p> <p>- Enregistrer pendant 3 secondes sur . L'écran affiche MEMO</p>		<p><b>Option 1 :</b> <b>(mode par défaut) :</b></p> <p>Priorité aux économies.</p> <hr/> <p><b>Option 2 :</b></p> <p>Priorité au confort.</p> <hr/> <p><b>Option OFF :</b></p> <p>La fonction détection d'absence est désactivée.</p>

OPTION	1	Priorité aux économies.		P2 19.0
		Ordre Fil Pilote	Résultat	
absence		CONFORT	Passage progressif en ECO (en 1h30)	19.0 AUTO
		ECO	Mode ECO	
mouvement		CONFORT	Passage immédiat en CONFORT	19.0 AUTO
		ECO	Mode ECO	

OPTION	2	Priorité au confort.		P2 19.0
		Ordre Fil Pilote	Résultat	
absence		CONFORT	Passage progressif en ECO (en 1h30)	19.0 AUTO
		ECO	Passage immédiat en confort	
mouvement		CONFORT	Passage progressif en ECO (en 1h30)	19.0 AUTO
		ECO	Passage immédiat en confort	

 Passage progressif en ECO : En cas d'absence prolongée, la consigne de température de l'appareil diminue progressivement par paliers de 30min en CF-1 puis CF-2, jusqu'à l'affichage d'ECO.

### 2.7.2 - Détection de Fenêtre ouverte :

- Pour activer la fonction, appuyer sur la touche  jusqu'à l'apparition de l'icone  sur l'écran.
- Le symbole  et le voyant vert clignotent lorsque l'appareil s'est coupé suite à une détection, un signal sonore est émis par l'appareil.
- Pour annuler cette coupure, un appui sur la touche  remettra automatiquement l'appareil en marche.
- Pour désactiver la fonction, appuyer sur la touche  jusqu'à la disparition de l'icone  sur l'écran.

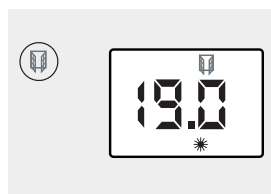

 Cette fonction coupe automatiquement l'appareil de chauffage en cas de détection d'une chute brutale de la température dans la pièce (Ex : une fenêtre ou une porte ouverte).

### 2.7.3 - Verrouillage parental simple :

Appuyer simultanément sur les touches **+** et **-** pendant 3 s pour verrouiller le clavier.

Pour supprimer le verrouillage, appuyer simultanément sur **+** et **-** pendant 3s.



Cette fonction permet de bloquer l'accès aux réglages de l'appareil afin d'empêcher toute modification intempestive. La touche Marche / Arrêt chauffage reste active, même quand le verrouillage parental est activé.

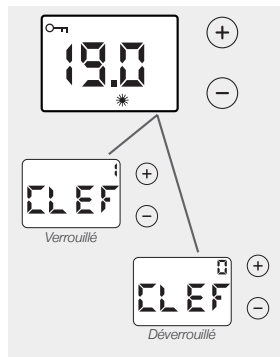

### 2.7.4 - Verrouillage parental avec code :

Vous avez la possibilité de verrouiller le clavier par un code personnel à 4 chiffres

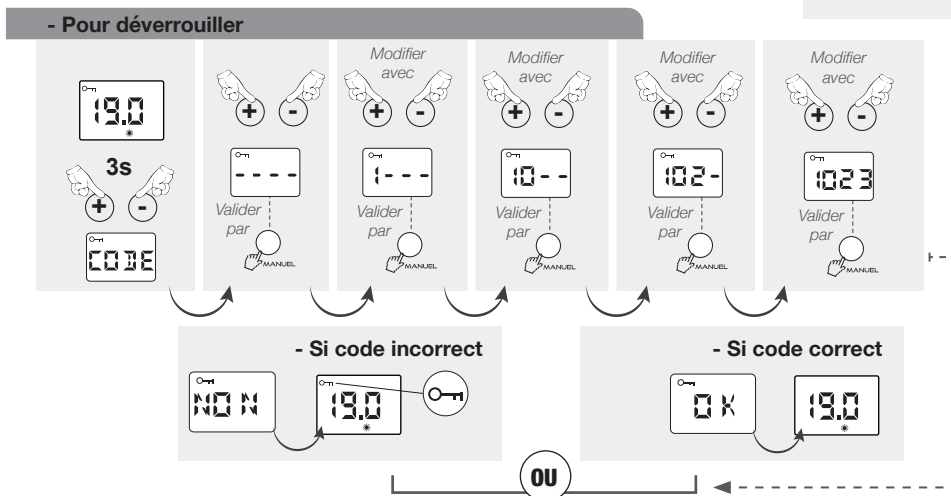
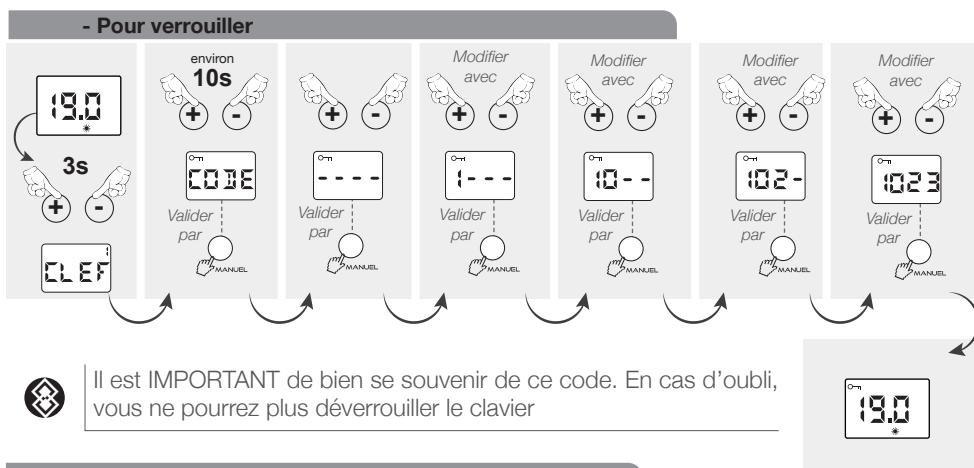



## 2.7.5 - Echelle de consommation :

Cet indicateur vous renseigne si votre réglage et l'utilisation de votre appareil sont économiques ou non :

- Indicateur sous le vert = économique
- Indicateur sous le rouge = moins économique.

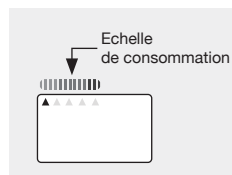

Pour un fonctionnement économique il est conseillé de ne pas dépasser une température de 19°C en moyenne sur l'ensemble du logement.

## 2.7.6 - Paramétrage des fonctions annexes :

Ce menu vous permet de verrouiller ou de déverrouiller certaines options et de régler certains paramètres.

Appuyer sur pour éteindre votre appareil.

Puis appuyer sur les touches et pendant 3 secondes.

Une fois que l'écran affiche NIV 2, appuyer alors sur la touche pendant 3 secondes, le premier écran de paramètre apparaît.





Pour passer d'un paramétrage à l'autre, appuyer sur la touche .



Ecran de paramétrage	Signification	Choix avec les touches + ou -	Résultat obtenu
	Rétroéclairage de l'écran permanent ou limité à 10 secondes après la dernière manipulation		Rétroéclairage 10 secondes
		o	Rétroéclairage permanent
	Fonction Buzzer : Lorsque cette fonction est activée, le boîtier émet un son pour certaines manipulations. Le buzzer reste toujours actif pour la touche Marche/arrêt chauffage		Activation du buzzer
		o	Désactivation du buzzer
	Affichage de la température en degré Celsius ou en degré Fahrenheit	°C	Unité de degré Celsius
		°F	Unité de degré Fahrenheit
	Encadrement de consigne : Lorsque cette fonction est activée, le réglage de la température <b>CONFORT</b> est encadré. Vous ne pouvez pas augmenter ou diminuer cette température de +/-2°C		Encadrement activé
		o	Encadrement désactivé



Retour au mode utilisateur

## 2.7.7 - DETAILS DES 6 ORDRES VIA LE FIL PILOTE ET LE GESTIONNAIRE D'ENERGIE

ORDRES ENVOYES PAR LE FIL PILOTE	L'ECRAN AFFICHE	RESULTAT OBTENU
<b>Arrêt chauffage</b>		Arrêt instantané du chauffage
<b>ÉCO</b>		Abaissement de la température de 3,5°C par rapport à la position Confort ou selon votre choix.
<b>CONFORT-1</b>		Abaissement de la température de 1°C par rapport à la position Confort.
<b>CONFORT-2</b>		Abaissement de la température de 2°C par rapport à la position Confort.
<b>Hors Gel</b>		Maintient la température de la pièce à environ 7°C.



### Particularités

Dans le mode manuel, les ordres Hors-Gel et Arrêt chauffage envoyés par la centrale de programmation ou le gestionnaire de tarification sont prioritaires. Pour vous le signaler, le symbole «AUTO» clignote.

Fonctions choisies	Centrale de programmation ou gestionnaire d'énergie	
	Ordre envoyé par fil pilote : HG	Ordre envoyé par fil pilote : Arrêt chauffage
<b>Confort (ex.19,0°C)</b>		
<b>ECO</b>		
<b>HG</b>		

## 2.8 - La programmation interne :

### 2.8.1 - Affichage de l'heure :

Appuyer brièvement sur les touches  et  pour afficher l'heure en cours.

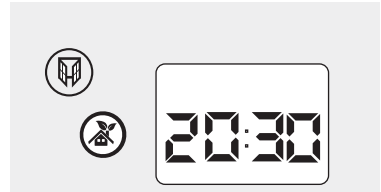



### 2.8.2 - Réglage de l'horloge :









- Dans tous les cas, pour pouvoir utiliser la programmation, vous devez régler l'heure et le jour de votre appareil (réglage usine 00:00).
- En cas de coupure de courant supérieure à 30 minutes, vous devrez aussi remettre à l'heure votre appareil.





#### A- Réglage de l'heure :

Appuyer pendant 3s sur les touches  et  pour entrer dans le menu de programmation.

Appuyer avec les touches  ou  pour choisir "ON" qui s'affiche à l'écran, valider par . (Le choix de "OFF" vous fait sortir du réglage).

"Pr" s'affiche à l'écran, Appuyer avec les touches  ou  pour choisir la fonction mise à l'heure : "Hr" dans le menu déroulant et valider avec la touche . Modifier l'heure avec les touches  et  puis valider avec la touche . Modifier les minutes avec les touches  et  puis valider avec la touche .

#### B - Réglage du jour :

Modifier le jour de la semaine (JO : LU = lundi, JO : MA = mardi, JO : ME = mercredi, etc...) avec les touches  et .

Valider par la touche . Pour sortir, appuyer sur  ou  jusqu'à l'affichage «Exit» du menu déroulant.



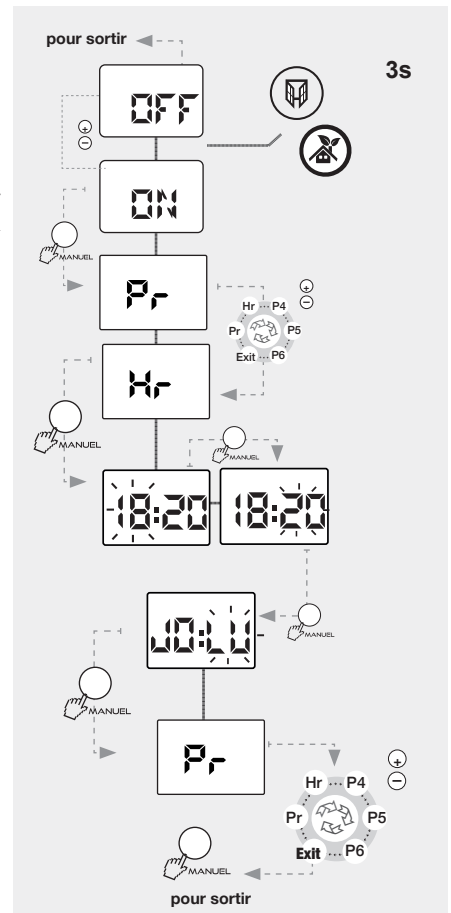







Valider par  pour sortir.



### 2.8.3 - Mise en place de la programmation :

 Ce mode permet le fonctionnement automatique de votre appareil de chauffage soit en consigne **CONFORT**, soit en consigne **ECO**.

Vous voulez affecter un programme à chaque jour de la semaine, pour cela :

- Appuyer simultanément pendant 3 secondes sur les touches  et  .
- L'écran affiche soit ON, soit OFF. Avec les touches  ou , mettre sur la position ON. Enregistrer par la touche  .
- L'écran affiche «Pr», appuyer sur  .
- Attribuer l'un des programmes (voir page 20) à chaque jour de la semaine avec les touches + et - du menu déroulant.
- Valider par la touche , l'écran affiche «Pr».
- Pour sortir, appuyer sur  ou  jusqu'à l'affichage «Exit» du menu déroulant.
- Valider par  pour sortir.

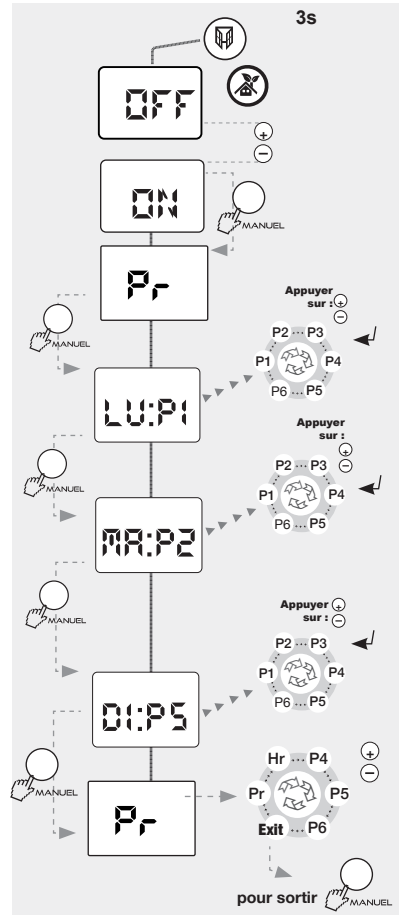

### DETAIL DES PROGRAMMES PREDEFINIS (P1/P2/P3) ET A PERSONNALISER (P4/P5/P6).

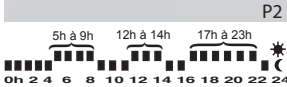
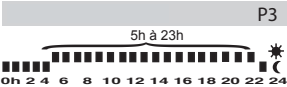
Programme prédéfini	Choix	Signification
 <p>P1</p>	P1	Le programme P1 vous permet d'avoir la température de consigne Confort le matin de 5h à 9h et le soir de 17h à 23h.
 <p>P2</p>	P2	Le programme P2 vous permet d'avoir la température de consigne Confort le matin de 5h à 9h, le midi de 12h à 14h et le soir de 17h à 23h.
 <p>P3</p>	P3	Le programme P3 vous permet d'avoir la température de consigne Confort de 5h à 23h.
Programmes à personnaliser voir § 2.8.4	P4 P5 P6	Les programmes P4, P5, P6 vous permettent de personnaliser les plages horaires de la température de consigne Confort, suivant vos besoins.



## 2.8.4 - Personnalisation des programmes P4/P5/P6»

Ce mode permet le fonctionnement automatique journalier de votre appareil de chauffage soit en consigne **CONFORT**, soit en consigne **ECO**.

Pour cela :



Quelque soit le mode de fonctionnement en cours :

- Appuyer simultanément pendant 3 secondes sur les touches  et .

- L'écran affiche soit ON, soit OFF. Avec les touches  ou , mettre sur la position ON.

Enregistrer par la touche .

- L'écran affiche «Pr».

- Appuyer sur  ou  pour choisir l'un des programmes «P4/P5/P6» dans le menu déroulant.

(Nous choisissons le programme P4, comme exemple).

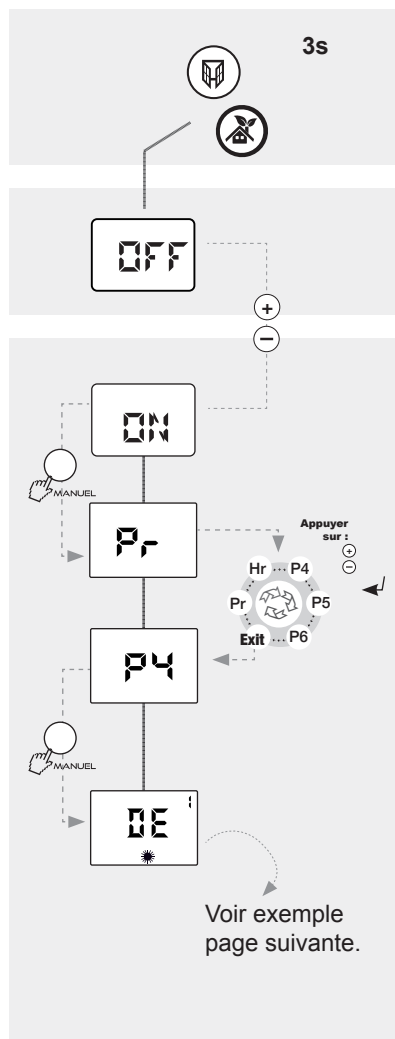

- Valider par .



Vous pouvez ainsi définir vos propres plages horaires en mode CONFORT, les autres plages horaires seront affectées en mode ECO. (Voir exemple page suivante).

 Pour les programmes P4/P5/P6, par défaut, le réglage usine est sur Eco toute la journée.

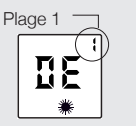
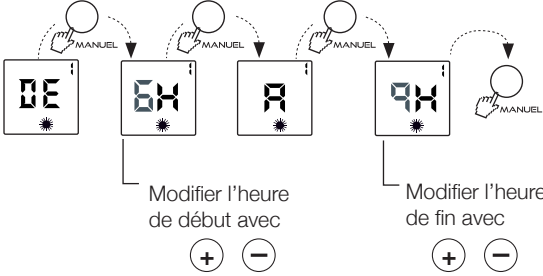
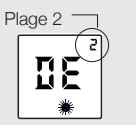
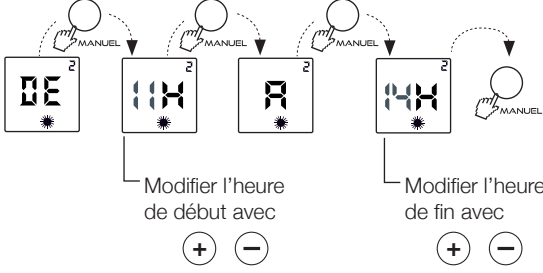
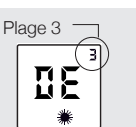
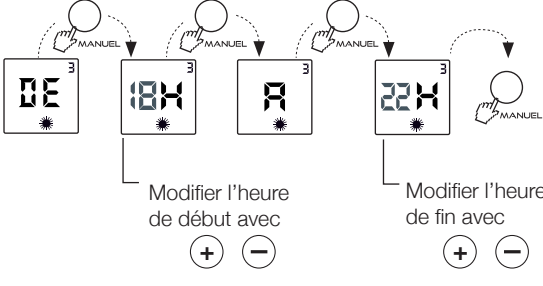
Prenons l'exemple pour le **LUNDI «LU : P4 »**, nous souhaitons avoir la température de consigne **CONFORT** sous 3 plages horaires différentes : le matin de **6h à 9h**, le midi de **11h à 14h** et le soir de **18h à 22h**.

Ex. de 6h à 9h	Choix : page 1	Résultat
<p data-bbox="83 321 225 383">Vous êtes dans le programme personnalisé «P4».</p> 		<p data-bbox="864 375 1051 496">La plage horaire n°1 de 6h à 9h est validée, vous passez automatiquement à la plage horaire n° 2</p>
<p data-bbox="66 613 242 643">Ex. de 11h à 14h</p> 		<p data-bbox="864 724 1051 846">La plage horaire n°2 de 11h à 14h est validée, vous passez automatiquement à la plage horaire n°3</p>
<p data-bbox="66 963 242 992">Ex. de 18h à 22h</p> 		<p data-bbox="864 1024 1051 1146">La plage horaire n°3 de 18h à 22h est validée, vous revenez à la position initiale Pr.</p> <p data-bbox="864 1170 1051 1276">Programmer P5 ou P6 ou choisir Exit pour sortir. Valider par .</p>

- Procédez de la même manière pour les programmes P5 et P6,

- Valider par  et choisir «Exit» pour sortir, puis valider par .

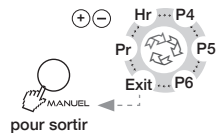

 - Si vous souhaitez, vous pouvez revenir au fonctionnement automatique par fil pilote. Mettre sur la position OFF (voir chapitre 2.7).

## - Mise en harmonie des affichages (Thermostat/Thermomètre) :

### - Opération facultative -

Il se peut qu'il y ait un écart entre l'affichage de l'appareil et celui de votre thermomètre. Il est possible d'harmoniser les deux affichages.

#### Mode opératoire :

Ce réglage ne peut être réalisé que si votre appareil est réglé entre 17 et 23°C.



Toutes les portes et les fenêtres doivent être fermées.

Attendre la stabilisation de la température dans la pièce (au moins 6h) et éviter autant que possible les allées et venues dans la pièce.

Le thermomètre de contrôle doit être placé au milieu de la pièce à 1m20 du sol. Ne pas le poser sur un meuble.

Le thermostat étant sur mode CONFORT, appuyer 3s sur MANUEL, deux cas peuvent se présenter :

- La température de consigne clignote, l'harmonisation est alors possible.

- Modifier avec les touches  et 
- Valider par la touche MANUEL







- L'affichage indique «NON» : l'harmonisation est impossible (il faut alors attendre que la température se stabilise).

*Exemple : Vous avez 20,5°C sur votre thermomètre et 19°C sur votre thermostat. Vous pouvez corriger de +1,5°C à l'aide de la touche  et valider avec la touche MANUEL.*



Si vous n'exercez aucune action sur les touches  et  pendant 15 secondes, l'afficheur revient à sa position initiale.

## - Autres diagnostics :

NATURE	VERIFICATION	ACTION
En cas de coupure de courant, appareil connecté à la box	- S'assurer de la remise sous tension de l'appareil et de la box.	- Attendre environ 2' avant de pouvoir utiliser l'appareil (l'écran affiche alternativement "INIT" et "0%", et le rétroéclairage clignote).
L'appareil ne chauffe pas	- S'assurer que l'écran digital est actif.	- Appuyer sur  - Appuyer successivement sur  jusqu'à ce que la position Confort  s'affiche.
	- Si l'écran digital n'est toujours pas allumé.	- S'assurer que les disjoncteurs d'installation sont enclenchés et appuyer sur  .
	- S'assurer d'être en mode confort	- Appuyer successivement sur  jusqu'à ce que la position Confort  s'affiche.
	- S'assurer qu'une fenêtre ou une porte restée ouverte dans la pièce n'a pas été détectée par la fonction fenêtre ouverte.	- Fermer la porte et/ou la fenêtre, réinitialiser la fonction en appuyant sur  .
	- L'écran digital est actif, le témoin de chauffe est éteint.	- Vérifier la valeur de la consigne. - La température ambiante ne nécessite pas de chauffer. - L'appareil est en ECO ou en délestage: s'assurer que le système de délestage n'a pas coupé l'alimentation de l'appareil.
L'appareil chauffe tout le temps	- Vérifier que le réglage de la température n'a pas été modifié. - Vérifier que l'appareil n'est pas situé près d'une porte ouverte ou/et dans un courant d'air.	- Régler de nouveau la température. - Fermer la porte ou supprimer le courant d'air.
L'appareil ne suit pas les ordres de programmation	- Vérifier qu'il est en mode programmation (AUTO). - Vérifier la programmation (AUTO).	- Mettre en mode programmation - Réaliser la programmation
<b>DANS TOUS LES AUTRES CAS, CONTACTEZ UNE PERSONNE QUALIFIÉE</b>		



## 4

## CONSEILS - ENTRETIEN

- Pour conserver les performances de l'appareil, il est nécessaire d'effectuer régulièrement un dépoussiérage de l'intérieur de celui-ci en passant l'aspirateur sur les entrées et sorties d'air.

- Utilisez de préférence des produits nettoyants universels à base d'agents tensio-actifs (savon, ...) et un chiffon type microfibre. Pour un simple dépoussiérage, un chiffon suffit.

L'entretien doit être effectué hors tension et après que l'appareil a refroidi.

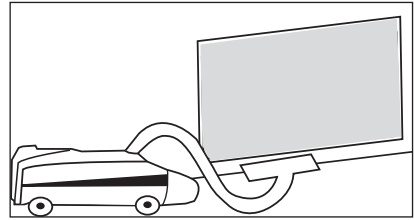

**NE JAMAIS UTILISER DE PRODUITS ABRASIFS OU À BASE D'ACÉTONE QUI RISQUERAIENT DE DÉTÉRIORER LE REVÊTEMENT DE L'APPAREIL.**

### Recommandations et conseils

Lors de la première chauffe, il peut s'échapper une odeur, ce phénomène disparaît après quelques minutes de fonctionnement.

Si votre installation est équipée d'un délesteur : Le délestage étant prioritaire, il est possible que l'appareil ne chauffe pas, en cas de surconsommation momentanée (lave-linge + four + fer à repasser...). Ceci est normal. Dès rétablissement d'une consommation normale, l'appareil se remettra en chauffe.

Prévu pour être raccordé à un réseau d'alimentation électrique 230V~ 50Hz.

**TOUTES LES INTERVENTIONS SUR NOS APPAREILS DOIVENT ÊTRE EFFECTUÉES HORS TENSION ET PAR UN PERSONNEL QUALIFIÉ ET AGRÉÉ.**

## 5

## CARACTERISTIQUES

Références	Puissance (W)	Intensité (A)	Largeur (mm)	Hauteur (mm)	Epaisseur (mm)
<b>MODÈLE HORIZONTAL</b>					
KFN2923SExx	1000	4,3	480	589	124
KFN2925SExx	1500	6,5	640	589	124
KFN2927SExx	2000	8,7	800	589	124
<b>MODÈLE VERTICAL</b>					
KFN2933SExx	1000	4,3	365	1059	145
KFN2935SExx	1500	6,5	365	1494	145
<b>MODÈLE BAS</b>					
KFN2943SExx	1000	4,3	724	409	134
KFN2945SExx	1500	6,5	964	409	134

xx = couleur du produit

Appareil + dossieret  
compris

# 6

# IDENTIFICATION DE VOTRE APPAREIL

**IMPORTANT : LES CARACTÉRISTIQUES DE L'APPAREIL SONT INDICÉES SUR L'ÉTIQUETTE SIGNALÉTIQUE.**



Cette marque de conformité, délivrée par le L.C.I.E (Laboratoire Central des Industries de l'Electricites) garantit que ces appareils respectent l'ensemble des normes de sécurité en vigueur.



Cette marque de conformité, délivrée par le L.C.I.E, garantit en plus les performances de ces appareils qui respectent les normes d'aptitude à la fonction.



garantit un niveau moyen de performance.

OU



garantit un niveau maximal de performance.

OU



intègre en plus des fonctions à économies d'énergies

OU



intègre en plus la détection de présence/absence



L'apposition de ce marquage par le fabricant garantit que l'appareil respecte les directives communautaires européennes de sécurité (directive basse tension- DBT) de compatibilité électromagnétique (CEM), et de limitation de substances dangereuses (ROHS).

**classe II**



Appareil de classe 2 : signifie que l'appareil est à double isolation et ne doit donc pas être raccordé au conducteur de protection (fil de terre).

**IP...**

Indice de Protection de l'enveloppe de l'appareil contre la pénétration des corps solides et liquides



**LES DÉCHETS ÉLECTRIQUES NE DOIVENT PAS ÊTRE JETÉS AVEC LES DÉCHETS MÉNAGERS. VEUILLEZ RECYCLER DANS LES CENTRES APPROPRIÉS.**

L'étiquette signalétique est placée en bas et à droite (côté commande) de votre appareil, elle permet de l'identifier.

Elle est composée de :

- La référence complète de l'appareil et son indice de fabrication (rep.A) à préciser pour le SAV.
- Sa puissance en Watt (rep. B).
- Les certificats de conformités, adresse (rep. C-D-E-F).
- N° du constructeur (rep X).

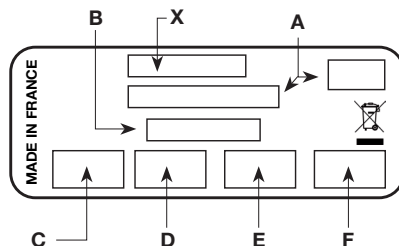

## BON DE GARANTIE

TYPE :

PUISSANCE :

DATE DE FABRICATION :

DATE DE MISE EN SERVICE :

CACHET :

Cet appareil a été étudié, conçu et réalisé avec soin pour vous donner entière satisfaction.

[www.noirot.fr](http://www.noirot.fr)

### Agence commerciale

13 rue Jean Dollfus  
75018 PARIS  
Tél. : 01 53 06 26 00

### Service après-vente

Contactez votre magasin  
revendeur

---

### CONDITIONS DE GARANTIE

La Garantie est strictement limitée au remplacement gratuit ou à la réparation en usine de la pièce ou des pièces reconnues défectueuses. Le constructeur garantit ses appareils de chauffage électrique 2 ANS contre tous vices de fabrication. Dès que l'accord de principe est donné par le constructeur pour le retour des pièces, celles-ci doivent être expédiées franco de port et d'emballage dans les 15 jours. Les frais de démontage et de remontage ne peuvent en aucun cas être à titre de dommages et intérêts pour quelque cause que ce soit. Le constructeur ne peut en particulier être rendu responsable des conséquences directes ou indirectes des défectuosités tant sur les personnes que sur les biens et il est expressément stipulé par ailleurs que la charge d'installation des appareils ne lui incombe aucunement. La garantie ne peut pas intervenir si les appareils ont fait l'objet d'un usage anormal et ont été utilisés dans des conditions d'emploi autres que celles pour lesquelles ils ont été construits. Elle ne s'appliquera pas non plus en cas de détérioration ou accident provenant de négligence, défaut de surveillance ou d'entretien provenant d'une transformation du matériel.

### ASSURANCE DU PERSONNEL :

En cas d'accident survenant à quelque moment et pour quelle cause que ce soit, la responsabilité du constructeur est limitée à son personnel propre et à sa fourniture

### CONTESTATION :

Dans le cas de contestation, quelles que soient les conditions de vente et de paiement acceptées, le tribunal de commerce de Paris sera seul compétent. Les dispositions du présent bon de garantie ne sont pas exclusives du bénéfice au profit de l'acheteur de la garantie légale pour défauts et vices cachés qui s'applique en tout état de cause dans les conditions des articles 1641 et suivants du code civil.

Pour satisfaire à votre réclamation, veuillez rappeler les références portées sur la plaque signalétique fixée sur l'appareil.