



# NOTICE D'INSTALLATION & D'UTILISATION

À LIRE ATTENTIVEMENT AVANT TOUTE OPÉRATION



## **AMAROC**

Radiateur à inertie céramique de pierres naturelles

421AA5936 A02

**Noirot**

|    |                                    |             |
|----|------------------------------------|-------------|
|    | - Sommaire & Avant propos          | page 2      |
|    | - Sécurité                         | pages 2/3/4 |
|    | - Installation et fixation         | pages 6     |
| 1. | - Raccordement électrique          | page 7      |
|    | - Démarrage rapide                 | page 8      |
| 2. | - Comment utiliser votre appareil  | page 9      |
| 3. | - Conseils / Entretien             | page 21     |
| 4. | - Caractéristiques                 | page 21     |
| 5. | - Aide aux diagnostics             | page 22     |
| 6. | - Identification de votre appareil | page 23     |

## **AVANT PROPOS :**

- Vous venez d'acquérir ce Radiateur à inertie réfractite Programmable Amaroc de Noirot et nous vous remercions de ce choix, témoignant ainsi de votre confiance.
- Cet appareil a été étudié, conçu et réalisé avec soin pour vous donner entière satisfaction.
- Il est important de bien lire cette notice en entier avant l'installation et la mise en route de votre appareil.
- Il est recommandé de conserver cette notice, même après installation de votre appareil.

**Lire attentivement la notice (\*) d'installation et d'utilisation, notamment les consignes ci-dessous.**



**Sécurité**

**ATTENTION - Certaines parties de ce produit peuvent devenir très chaudes et provoquer des brûlures. Il faut prêter une attention particulière en présence d'enfants et de personnes vulnérables.**



**Caution, hot surface  
Attention surface  
très chaude.**

- Cet appareil peut être utilisé par des enfants âgés d'au moins 8 ans et par des personnes ayant des capacités physiques, sensorielles ou mentales réduites ou dénuées d'expérience ou de connaissance, s'ils (si elles) sont correctement surveillé(e)s ou si des instructions relatives à l'utilisation de l'appareil en toute sécurité leur ont été données et si les risques encourus ont été appréhendés. Les enfants ne doivent pas jouer avec l'appareil. Le nettoyage et l'entretien par l'utilisateur ne doivent pas être effectués par des enfants sans surveillance.
- Il convient de maintenir à distance les enfants de moins de 3 ans, à moins qu'ils ne soient sous une surveillance continue.
- Les enfants âgés entre 3 ans et 8 ans doivent uniquement mettre

l'appareil en marche ou à l'arrêt, à condition que ce dernier ait été placé ou installé dans une position normale prévue et que ces enfants disposent d'une surveillance ou aient reçu des instructions quant à l'utilisation de l'appareil en toute sécurité et en comprennent bien les dangers potentiels.

- Les enfants âgés entre 3 ans et 8 ans ne doivent ni brancher, ni régler ni nettoyer l'appareil, et ni réaliser l'entretien de l'utilisateur.



- Si l'appareil est recouvert, il y a risque de surchauffe. Le logo ci-contre rappelle ce risque.

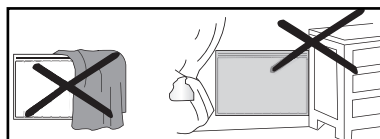

- Il est donc formellement interdit de couvrir ou d'obstruer les entrées

ou les sorties d'air au risque d'incidents ou de dégradations de l'appareil.

- Veillez à ne rien introduire dans l'appareil.

- Le raccordement électrique de cet appareil doit impérativement être effectué hors tension par une personne qualifiée.

- Toutes les interventions sur les appareils doivent être effectuées hors tension et par un personnel qualifié.

- L'alimentation électrique de l'appareil doit être réalisée via un dispositif de coupure omnipolaire conforme aux règles d'installation.

- L'appareil ne doit pas être installé sous une prise de courant.

- Respecter les distances minimum d'installation au sol, aux parois, aux meubles, etc... (Fig. A).

- L'alimentation électrique doit être protégée par un dispositif différentiel résiduel de courant assigné au plus égal à 30 mA,

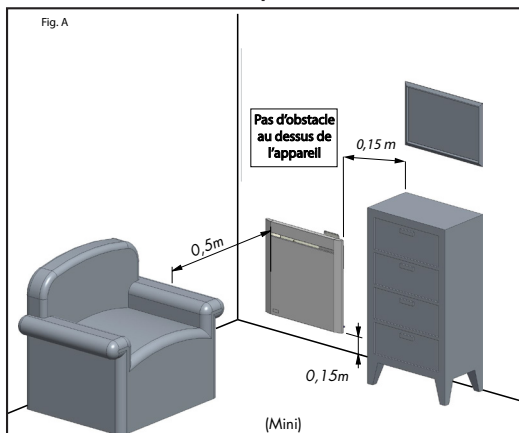

notamment dans le cas d'une installation dans un local contenant une baignoire ou une douche.

- Si le câble d'alimentation est endommagé, il doit être remplacé par le fabricant, son service après-vente ou une personne de qualification similaire afin d'éviter un danger.

- Éviter d'installer l'appareil dans un courant d'air susceptible de perturber sa régulation.

- Cet appareil de chauffage électrique direct est destiné à assurer le chauffage d'ambiance des locaux de type habitat ou assimilables, individuels ou collectifs, neufs ou existants.

- L'appareil peut être installé dans le volume 2 ou hors volume des salles d'eau (Fig. B).

### Installation des appareils

L'installation doit être conforme aux normes en vigueur dans le pays d'installation (NFC 15-100 pour la France).

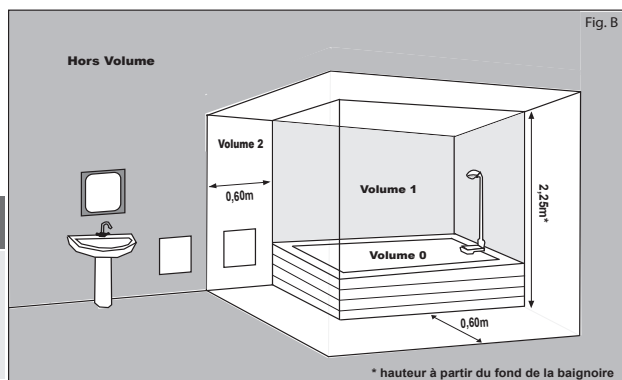

(\*) La présente notice a été établie au moment de la fabrication de l'appareil et conformément aux normes en vigueur à cette date.

Le fabricant se réserve le droit de modifier à tout moment la notice d'installation et d'utilisation afin de prendre en compte les normes et l'évolution de celles-ci.

| <i>Identification de l'appareil</i>  |                          |  |              |              |              |
|--|--------------------------|--|--------------|--------------|--------------|
| <i>Type d'appareil :</i>   |                          | <i>Appareil de chauffage électrique décentralisé à action directe à poste fixe</i> |              |              |              |
| <i>Caractéristiques</i>  |                          |  |              |              |              |
|  |                          |  |              |              | <i>Unité</i> |
| <i>Puissance thermique</i>   |                          | <i>1000W</i>   | <i>1500W</i> | <i>2000W</i> |              |
| <i>Puissance thermique nominale</i>  | <i>P<sub>nom</sub></i>   | <i>1,00</i>  | <i>1,50</i>  | <i>2,00</i>  | <i>kW</i>    |
| <i>Puissance thermique minimale (indicative)</i>                                       | <i>P<sub>min</sub></i>   | <i>N.A.</i>  | <i>N.A.</i>  | <i>N.A.</i>  | <i>kW</i>    |
| <i>Puissance thermique maximale continue</i>   | <i>P<sub>max,c</sub></i> | <i>1,00</i>  | <i>1,50</i>  | <i>2,00</i>  | <i>kW</i>    |
| <i>Consommation d'électricité auxiliaire</i>   |                          |  |              |              |              |
| <i>À la puissance thermique nominale</i>   | <i>e<sub>lmax</sub></i>  | <i>0,00</i>  | <i>0,00</i>  | <i>0,00</i>  | <i>kW</i>    |
| <i>À la puissance thermique minimale</i>   | <i>e<sub>lmin</sub></i>  | <i>0,00</i>  | <i>0,00</i>  | <i>0,00</i>  | <i>kW</i>    |
| <i>En mode veille</i>  | <i>e<sub>lSB</sub></i>   | <i>0,001</i>   | <i>0,001</i> | <i>0,001</i> | <i>kW</i>    |
| <i>Caractéristiques</i>  |                          |  |              |              |              |
|  |                          |  |              |              | <i>Unité</i> |
| <i>Type de contrôle de la température de la pièce</i>                                  |                          |  |              |              |              |
| <i>contrôle électronique de la température de la pièce et programmeur hebdomadaire</i> |                          |  |              |              | <i>Oui</i>   |
| <i>contrôle de la température de la pièce, avec détecteur de fenêtre ouverte</i>       |                          |  |              |              | <i>Oui</i>   |

## - INSTALLATION ET FIXATION

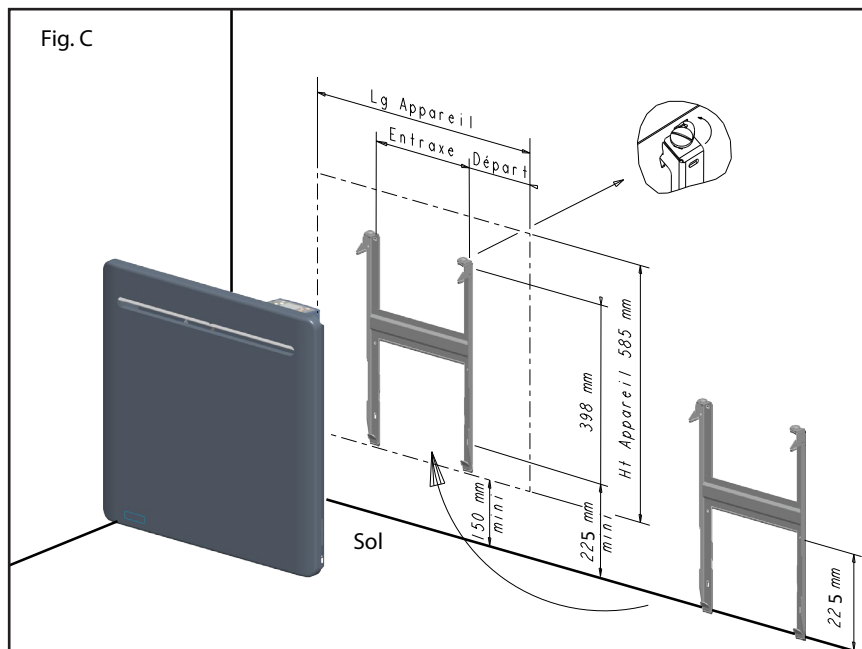

| Puissances  | 1000W | 1500W | 2000W |
|-------------|-------|-------|-------|
| E           | 200mm | 300mm | 450mm |
| D           | 205mm | 225mm | 230mm |
| Lg Appareil | 590mm | 750mm | 910mm |
| Poids* (kg) | 12,6  | 16,8  | 21    |

\* : +/-10%

### **Conseils :**

**- Pour faciliter l'obtention de la cote minimale de 150mm (bas de l'appareil par rapport au sol), il suffit de placer le dossier contre le mur, pattes inférieures posées au sol, pour avoir grâce aux repères de perçage, la fixation inférieure du dossier.**

**- Choix de la cheville en fonction de la nature de votre mur et du poids de l'appareil.**

- 1 - Déverrouiller le dossier en agissant à l'aide d'un tournevis sur les verrous dans le sens des aiguilles d'une montre puis ôter le dossier de l'appareil (Fig.C).
- 2 - Fixer le dossier sur la paroi à l'aide de 4 vis minimum (diam. 6 mm) en s'assurant de l'orienter dans le bon sens et à la bonne hauteur (Fig. C).
- 3 - Positionner l'appareil sur le dossier.
- 4 - Verrouiller le dossier en agissant à l'aide d'un tournevis sur les verrous dans le sens inverse des aiguilles d'une montre (Fig. C).

**NOTA :** Pour un meilleur maintien de l'appareil au mur, il est possible de rajouter 1 vis de fixation sur le montant du dossier.

# 1- RACCORDEMENT ELECTRIQUE



**Veillez lire attentivement les règles de sécurité avant le raccordement de l'appareil.**

- L'installation électrique doit être conforme aux normes en vigueur dans le pays d'installation (NFC 15-100 pour la France).

- L'appareil doit être raccordé sur un réseau électrique 230V 50Hz, par l'intermédiaire d'une boîte de raccordement.

**Respecter le sens de branchement :**

**MARRON = PHASE,**

**BLEU ou GRIS = NEUTRE,**





**NOIR = FIL PILOTE**

- Si le fil noir n'est pas utilisé, il doit être raccordé à une borne isolée électriquement et non raccordée au réseau électrique.

**Le fil noir ne doit en aucun cas être raccordé à une borne de terre ou au fil VERT / JAUNE.**

- Vérifier le branchement correct de tous les fils dans les bornes de la boîte murale de raccordement.

NOTA : Les ordres de programmation sont distribués par les signaux ci-dessous, mesurés par rapport au Neutre.

| Mode            | Signal à transmettre  | Mesure par rapport au neutre |
|-----------------|---|------------------------------|
| Confort         | —   | 0 Volt                       |
| Eco             |          | 230 Volts                    |
| Hors-gel        |          | 115 Volts négatif            |
| Arrêt Chauffage |          | 115 Volts positif            |
| Conf. -1°C      |  3s 297s | 230 Volts/3s                 |
| Conf. -2°C      |  7s 293s | 230 Volts/7s                 |



# DEMARRAGE RAPIDE

## - Mise en marche / Arrêt chauffage de l'appareil

Appuyer sur  pour mettre l'appareil en marche ou pour l'arrêt chauffage de votre appareil.











## - Réglage de la température souhaitée

Pour ajuster la température souhaitée, appuyer sur  ou .



## - Sélection du mode de fonctionnement

Appuyer sur  pour choisir le mode de fonctionnement

| VOUS SOUHAITEZ  | APPUYER SUR  | UTILISER LA FONCTION         | L'ECRAN AFFICHE   |
|---|--|------------------------------|---|
| Maintenir la température Confort.   |         | CONFORT                      |  |
| Maintenir la pièce à la température Economique.   |  | ÉCONOMIQUE                   |  |
| Maintenir la pièce à une température Hors Gel.  |  | HORS-GEL                     |  |
| Avant de pouvoir activer tout mode de programmation, vous reporter au paragraphe 2 - G (Réglage de l'horloge et du jour). |  |                              |   |
| Appliquer l'ordre envoyé par votre centrale de programmation ou votre gestionnaire d'énergie.                             | <br>3s* | PROGRAMMATION « AUTO »       |  |
| Appliquer un programme prédéfini ou personnalisé  |  | PROGRAMMATION « PREDEFINIE » |  |

\* L'appui 3s sur la touche **MODE** permet d'alterner entre la programmation «AUTO» et la programmation «PREDEFINIE»

## - La fonction «Fenêtre Ouverte»

Appuyer sur  pour activer ou désactiver la fonction «Fenêtre Ouverte».



## - La fonction « Eco Système »

Appuyer brièvement sur  pour réinitialiser le mode de fonctionnement standard (Usine).





## 2- COMMENT UTILISER VOTRE APPAREIL

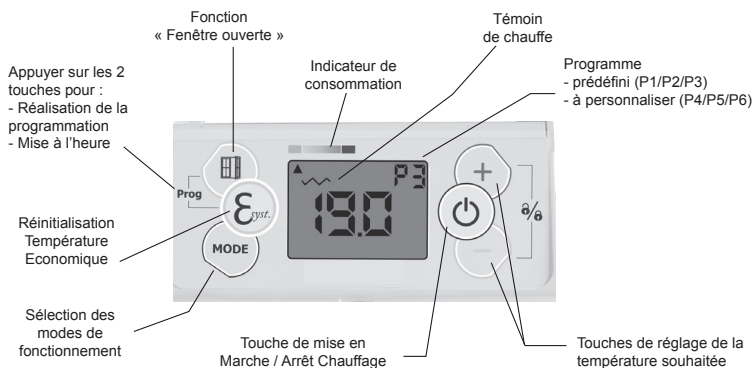

Veillez à enlever la pellicule de protection du boîtier de commande.

### A - Mise en marche / Arrêt chauffage de l'appareil :

Appuyer sur , l'écran s'allume.

Pour l'arrêt chauffage, appuyer sur , l'écran affiche **....**.



L'appareil conserve les réglages en mémoire, même en cas de coupure secteur.

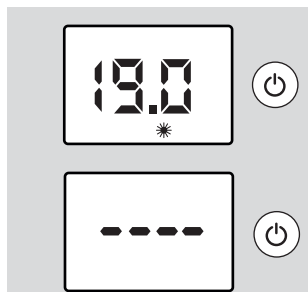

### B - Mode Confort / Réglage de la température de confort :

Appuyer sur  ou  pour ajuster la température.



Pour un confort sans gaspillage, nous conseillons une température de 19°C lorsque le logement est occupé.

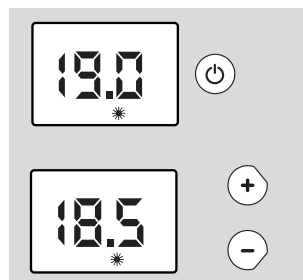

## C - Le sélecteur de MODE :

Effectuer des appuis successifs sur **MODE**.



Le sélecteur de mode vous permet de sélectionner 5 fonctions.

| VOUS SOUHAITEZ  | APPUYER SUR | UTILISER LA FONCTION                | L'ECRAN AFFICHE |
|---|-------------|-------------------------------------|-----------------|
| Maintenir la pièce à la température Confort.  |             | <b>CONFORT</b>                      |                 |
| Maintenir la pièce à la température Economique.   |             | <b>ÉCONOMIQUE</b>                   |                 |
| Maintenir la pièce à une température Hors Gel.  |             | <b>HORS-GEL</b>                     |                 |
| Avant de pouvoir activer tout mode de programmation, vous reporter au paragraphe 2 - G (Réglage de l'horloge et du jour). |             |                                     |                 |
| Appliquer l'ordre envoyé par votre centrale de programmation ou votre gestionnaire d'énergie.                             | <br>3s*     | <b>PROGRAMMATION « AUTO »</b>       |                 |
| Appliquer un programme prédéfini ou personnalisé  |             | <b>PROGRAMMATION « PREDEFINIE »</b> | <br>*exemple P2 |

\* L'appui 3 secondes sur la touche **MODE** permet d'alterner entre la programmation «AUTO» et la programmation «PREDEFINIE»

## D - Mode Programmation : « AUTO »





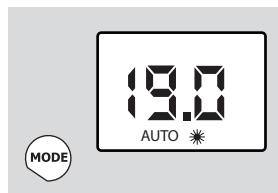

Ce mode permet le fonctionnement automatique (par fil pilote) de votre appareil de chauffage par l'intermédiaire d'une centrale de programmation ou d'un gestionnaire d'énergie.

Appuyer successivement sur **MODE** jusqu'à ce que le symbole «AUTO» s'affiche.





**Nota :** L'appui 3 secondes sur la touche **MODE** permet d'alterner entre la programmation «AUTO» et la programmation «PREDEFINIE»

| ORDRES ENVOYES PAR LE FIL PILOTE | L'ECRAN AFFICHE   | RESULTAT OBTENU  |
|----------------------------------|---|--|
| Arrêt chauffage                  |  | Arrêt instantané du chauffage  |
| ECO                              |  | Abaissement de la température de 3,5°C par rapport à la position Confort ou selon votre choix. |
| Conf-1                           |  | Abaissement de la température de 1°C par rapport à la position Confort.                        |
| Conf-2                           |  | Abaissement de la température de 2°C par rapport à la position Confort.                        |
| Hors Gel                         |  | Maintient la température de la pièce à environ 7°C.  |





### Particularités



Dans le cas des modes de forçage Confort, Economique et Hors-Gel, les ordres Hors-Gel et Arrêt chauffage envoyés par la centrale de programmation ou le gestionnaire de tarification sont prioritaires. Pour vous le signaler, le symbole «AUTO» clignote.

| Fonctions choisies | Centrale de programmation ou gestionnaire d'énergie                                 |   |
|--------------------|---|---|
|                    | Ordre envoyé par fil pilote : HG  | Ordre envoyé par fil pilote : Arrêt chauffage                                       |
| 19,0°C             |  |  |
| ECO                |   |   |
| HG                 |   |   |

### E - Verrouillage parental :



Appuyer simultanément sur les touches  et  pendant 3s pour verrouiller le clavier. Pour supprimer le verrouillage, appuyer sur  et  pendant 3s jusqu'à la disparition du symbole .

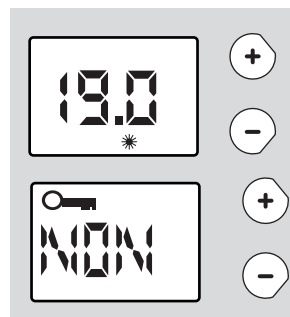

Permet de bloquer l'accès aux réglages de l'appareil afin d'empêcher toute modification intempestive. La touche de mise en Marche/Arrêt chauffage demeure active même quand le verrouillage parental est activé.



## F - Affichage de l'heure :

Appuyer brièvement sur les touches  et  pour afficher l'heure en cours.

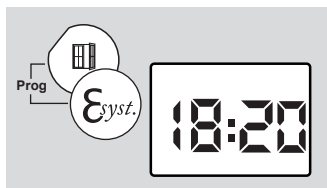

## G - Réglage de l'horloge et du jour :





- Dans tous les cas, pour pouvoir utiliser les programmes prédéfinis, vous devez régler l'heure et le jour de votre appareil (réglage usine 00:00).

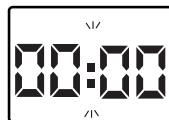

- En cas de coupure de courant supérieure à 30 minutes, vous devez aussi remettre à l'heure votre appareil.







### a- Réglage de l'heure :

Appuyer pendant 3s sur les touches  et  pour entrer dans le menu de programmation.



«Pr» s'affiche à l'écran,

Appuyer avec les touches  ou  pour choisir la fonction mise à l'heure : «Hr» dans le menu déroulant, puis valider avec la touche **MODE**.



Modifier l'heure avec les touches  et  puis valider avec la touche **MODE**.

Modifier les minutes avec les touches  et  puis valider avec la touche **MODE**.

### b - Réglage du jour :

Modifier le jour de la semaine (JO : LU = lundi, JO : MA= mardi, JO :ME= mercredi, etc...) avec les touches  et .

Valider par la touche **MODE**.

Pour sortir, appuyer sur  et  jusqu'à l'affichage «Exit» du menu déroulant. Valider par **MODE** pour sortir.

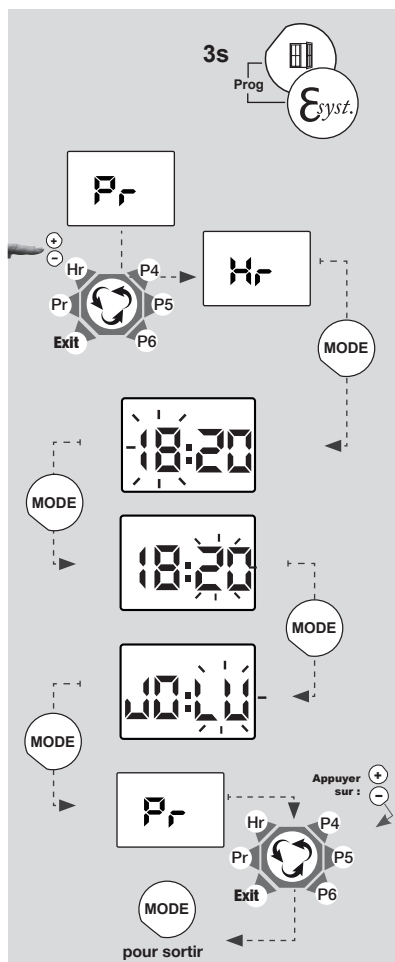



## H - Les fonctions économiques :

### h.1- Mode Economique « ECO » :

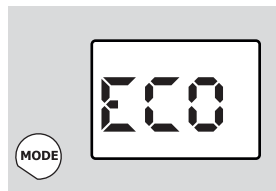
Appuyer successivement sur **MODE** jusqu'à ce que le mode Economique «ECO» s'affiche.



Pour visualiser la consigne ECO, appuyer brièvement sur  ou .

Pour modifier la température de consigne ECO :

Appuyer sur **MODE** 3s jusqu'à ce que la température de consigne ECO clignote.

Appuyer sur  ou  pour atteindre la température de consigne ECO souhaitée.

Pour valider, appuyez sur **MODE**.

 Il est conseillé d'utiliser ce mode pour des absences comprises entre 2 et 24h ou pendant la nuit. Il provoque un abaissement de la température de la pièce de 3,5°C environ par rapport à la température de consigne.

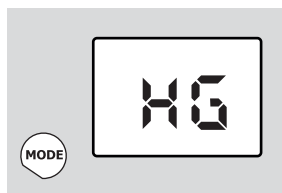

### h.2- Dérogation en MODE Hors-Gel «HG» :

Appuyer successivement sur **MODE** jusqu'à ce que le mode Hors-Gel « HG » s'affiche.





 Pour un maximum d'économie, en cas d'absence de longue durée (+ de 24h), utilisez ce mode. Il permet de maintenir la pièce à une température de hors gel.

### h.3 - Détecteur de Fenêtre ouverte :

- Pour activer la fonction, appuyer sur la touche  jusqu'à l'apparition de l'icone  sur l'écran.

- Le symbole  clignote lorsque le chauffage s'est arrêté suite à une détection.

- Un appui sur la touche  remettra automatiquement le chauffage en fonctionnement.

- Pour désactiver la fonction, appuyer sur la touche  jusqu'à la disparition de l'icone  sur l'écran.

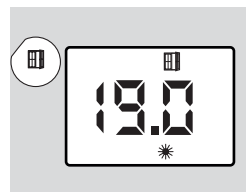

 Cette fonction arrête automatiquement le chauffage en cas de détection d'une chute brutale de température dans la pièce (Ex : une fenêtre ou une porte ouverte).

#### **h.4 - L'indicateur comportemental :**

Cet indicateur permet d'optimiser le réglage de la température de confort. En fonction de sa position, le curseur sensibilise l'utilisateur sur le caractère économe ou non du réglage. Si le curseur se trouve au niveau du symbole vert, la température réglée est inférieure ou égale à la température conseillée de 19°C. Le curseur apparaît lors d'un changement de consigne.

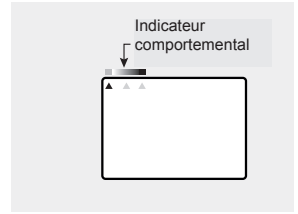

Cet indicateur permet de contrôler mais aussi d'ajuster la température désirée en fonction de son impact sur la consommation

#### **h.5 - Le témoin de chauffe :**

Le témoin  vous indique la mise en chauffe de votre appareil. Lorsque la température souhaitée est stabilisée, il s'allume et s'éteint selon les besoins de chauffe.



#### **h.6 - Température idéale :**

Un appui sur la touche 

Les températures de confort et ECO reviennent aux températures préconisées de 19°C pour le Confort et 15,5°C pour l'ECO.



Un appui de 10s sur la touche 

L'appareil se positionne en mode auto, les fonctions à économie d'énergie sont activées et les températures de Confort et ECO reviennent aux températures préconisées de 19°C pour le confort et 15,5°C pour l'ECO.

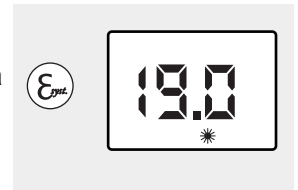

Cette fonction règle automatiquement l'appareil pour garantir le confort avec un maximum d'économies.



## h.7 -Mode de Fonctionnement : «La programmation prédéfinie P1/P2/P3 ou à personnaliser P4/P5/P6»





Ce mode permet le fonctionnement automatique journalier de votre appareil de chauffage soit en consigne Confort, soit en consigne Eco.

Vous voulez affecter un programme à chaque jour de la semaine, pour cela :



- Appuyer simultanément pendant 3 secondes

sur les touches  et .

- L'écran affiche «Pr», appuyer sur **MODE**

- Attribuer l'un des programmes (prédéfini ou personnalisé) à chaque jour de la semaine avec les touches  et  du menu déroulant.

- Valider par la touche Mode, l'écran affiche «Pr».

- Pour sortir, appuyer sur  ou  jusqu'à l'affichage «Exit» du menu déroulant.

- Valider par **MODE** pour sortir.

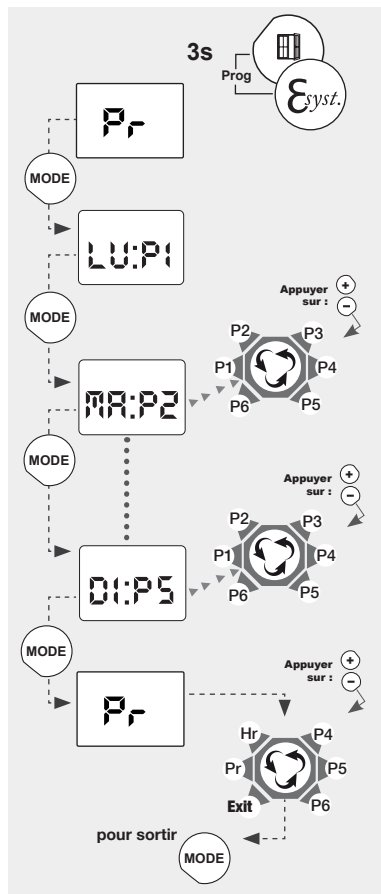

## SIGNIFICATION DES PROGRAMMES PREDEFINIS (P1/P2/P3) ET A PERSONNALISER (P4/P5/P6).

| Programme<br>prédéfini                           | Choix                               | Signification  |
|--|-------------------------------------|--|
| <p style="text-align: right;">P1</p>             | <b>P1</b>                           | Le programme P1 vous permet d'avoir la température de consigne Confort le matin de 5h à 9h et le soir de 17h à 23h.                        |
| <p style="text-align: right;">P2</p>             | <b>P2</b>                           | Le programme P2 vous permet d'avoir la température de consigne Confort le matin de 5h à 9h, le midi de 12h à 14h et le soir de 17h à 23h.  |
| <p style="text-align: right;">P3</p>             | <b>P3</b>                           | Le programme P3 vous permet d'avoir la température de consigne Confort de 5h à 23h.  |
| Programmes à personnaliser<br>voir page suivante | <b>P4</b><br><b>P5</b><br><b>P6</b> | Les programmes P4, P5, P6 vous permettent de personnaliser les plages horaires de la température de consigne Confort, suivant vos besoins. |



## MODE DE FONCTIONNEMENT « PROGRAMMATION A LA CARTE » P4/P5/P6 :



Ce mode permet le fonctionnement automatique journalier de votre appareil de chauffage soit en consigne Confort, soit en consigne Eco.

Pour cela :

Quelque soit le mode de fonctionnement en cours :

- Appuyer simultanément pendant 3 secondes sur les touches  et .

«Pr» s'affiche à l'écran,

- Appuyer sur la touche  ou  pour choisir l'un des programmes «P4/P5/P6» dans le menu déroulant.

(Nous choisissons le programme P4, comme exemple).

- Valider par **MODE**.

Vous pouvez ainsi définir vos propres plages horaires en mode Confort; les plages horaires complémentaires seront automatiquement affectées en mode Eco.

(Voir exemple page suivante).

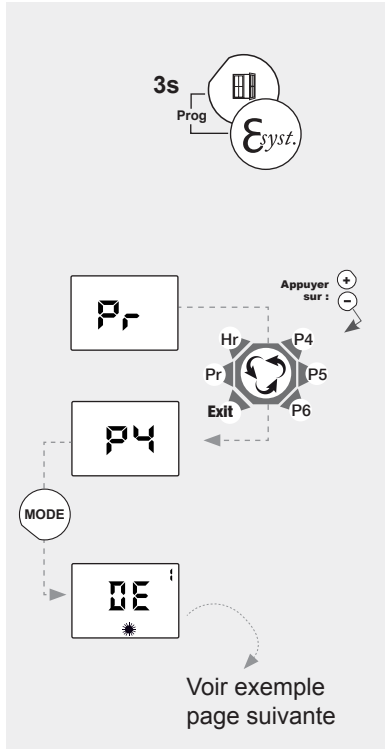



Pour les programmes P4/P5/P6, par défaut, le réglage usine est sur Eco toute la journée .

## COMMENT ÉTABLIR LE PROGRAMME A LA CARTE ? EXEMPLE - P4

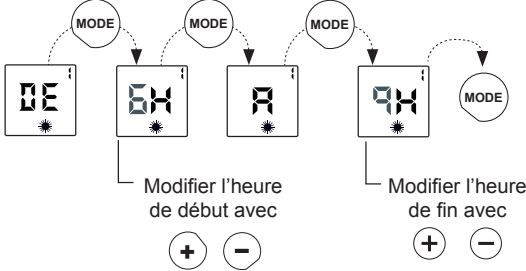
Prenons l'exemple pour le LUNDI «LU : P4 », nous souhaitons avoir la température de consigne Confort sous 3 plages horaires différentes : le matin de 6h à 9h, le midi de 11h à 14h et le soir de 18h à 22h.

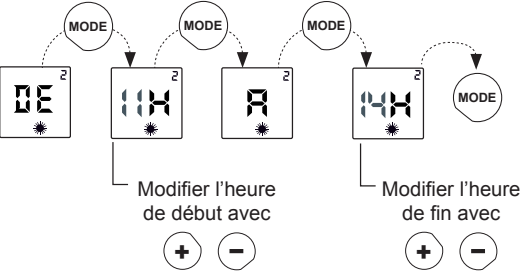
| Ex. de 6h à 9h   | Choix : plage 1   | Résultat  |
|--|---|---|
|  |  | <p>La plage horaire n°1 de 6h à 9h est validée, vous passez automatiquement à la plage horaire n° 2</p> |

| Ex. de 11h à 14h   | Choix : plage 2   | Résultat   |
|--|---|--|
|  |  | <p>La plage horaire n°2 de 11h à 14h est validée, vous passez automatiquement la plage horaire n°3</p> |

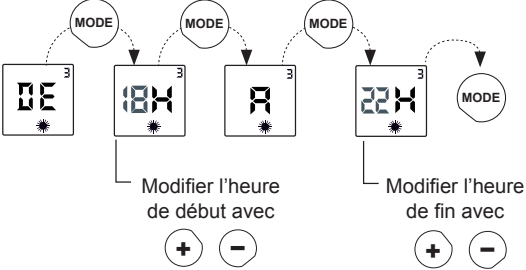
| Ex. de 18h à 22h   | Choix : plage 3   | Résultat  |
|--|---|---|
|  |  | <p>La plage horaire n°3 de 18h à 22h est validée, vous revenez à la position initiale Pr.</p> <p>Programmer P5 ou P6 ou choisir Exit pour sortir. Valider par Mode.</p> |

- Procédez de la même manière pour les programmes P5 et P6, soit en conservant le programme que vous avez défini précédemment, soit en le modifiant.
- Valider par MODE et choisir «Exit» pour sortir, puis valider par MODE.

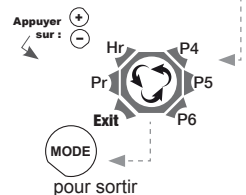

## I - Mise en harmonie des affichages (Thermostat/Thermomètre) :

### - Opération facultative -

Il n'est pas anormal qu'il y ait un écart entre l'affichage de l'appareil et celui d'un thermomètre. Si cet écart est supérieur à +/- 0,5°C, il est possible d'harmoniser les deux affichages.



#### Mode opératoire :

Pour comparer la température affichée par le radiateur avec celle indiquée par un thermomètre, il faut :

- s'assurer que les consignes de la notice d'installation, notamment le positionnement et les distances minimales, sont respectées,
- fermer tous les ouvrants extérieurs du logement ainsi que la ou les portes intérieures du local chauffé par le radiateur,
- placer votre thermomètre au centre de la pièce à une hauteur d'environ 1,2m, ne pas le poser sur un meuble,
- mettre le radiateur en mode CONFORT manuel,
- vérifier que votre consigne est réglée entre 17 et 23°C,
- attendre la stabilisation thermique du local (environ 6h) et éviter autant que possible les allées et venues dans le local,
- s'assurer que la température affichée sur le radiateur et celle sur le thermomètre sont stables.

Ce réglage ne peut être réalisé que si les conditions ci-dessus sont respectées.

Le thermostat étant sur mode CONFORT, appuyer 3s sur MODE, deux cas peuvent se présenter :

- La température de consigne clignote, l'harmonisation est alors possible.
  - Afficher la température indiquée par votre thermomètre avec les touches  et .
  - Valider par la touche MODE
- L'affichage indique «NON» : l'harmonisation est impossible (il faut alors attendre que la température se stabilise).



Si vous n'exercez aucune action sur les touches  et  pendant 15 secondes, l'afficheur revient à sa position initiale.

## Utilisation du mode 6 ordres par fil pilote.

Si votre installation est gérée par un gestionnaire du type Tempo d'EDF, les abaissements de Conf.-1 ou Conf.-2 se feront sur ordre de cette centrale, selon la période tarifaire.

Les 6 ordres sont Conf., Eco., Conf.-1, Conf.-2, Hors-Gel, et Arrêt chauffage (voir tableau du chapitre - raccordement électrique).



**Votre appareil étant équipé d'un thermostat électronique 6 ordres, les changements commandés par le gestionnaire ou le programmeur ne sont pas immédiats : il faut attendre environ 15 secondes avant leur prise en compte (sauf en cas de délestage, l'ordre de changement est immédiat).**

### **Usage exceptionnel : Dérogation d'un appareil de sa programmation**

Quelque soit l'ordre transmis par la Centrale de programmation ou le gestionnaire d'énergie, vous pouvez :

- Si l'appareil est installé dans une chambre occupée par une personne malade, par exemple, maintenir la température Confort en permanence. Pour cela, veuillez vous reporter au chapitre « Forçage en mode Confort », sous réserve des ordres prioritaires par délestage Hors-Gel ou Arrêt chauffage pour délestage.
- Si la pièce est inoccupée (chambre d'amis par exemple), maintenir la température à une valeur très basse en permanence (Fonction Hors-Gel). Pour cela, veuillez vous reporter au chapitre « Dérogation en mode Hors-Gel », sous réserve de l'ordre prioritaire Arrêt chauffage pour délestage.

- Dans les 2 cas ci - dessus, dès suppression de l'usage exceptionnel, replacer le mode de fonctions sur **programmation «Auto»** .

- **NOTA** : Si votre installation est équipée d'un délesteur, le délestage est prioritaire; il est possible que l'appareil ne chauffe pas, le mode de fonctions étant sur **Confort**.

Dès disparition du signal de délestage, l'appareil se remettra en chauffe.

### 3- CONSEILS - ENTRETIEN

- Pour conserver les performances de l'appareil, il est nécessaire d'effectuer régulièrement un dépoussiérage de l'intérieur de celui-ci en passant l'aspirateur sur les entrées et sorties d'air.

- Utilisez de préférence des produits nettoyants universels à base d'agents tensio-actifs (savon, ...) et un chiffon type microfibre. Pour un simple dépoussiérage, un chiffon suffit. L'entretien doit être effectué hors tension et après que l'appareil a refroidi.

**NE JAMAIS UTILISER DE PRODUITS ABRASIFS OU À BASE D'ACÉTONE QUI RISQUERAIENT DE DÉTÉRIORER LE REVÊTEMENT DE L'APPAREIL.**

#### Recommandations et conseils

Lors de la première chauffe, il peut s'échapper une odeur, ce phénomène disparaît après quelques minutes de fonctionnement.

Si votre installation est équipée d'un délesteur : Le délestage étant prioritaire, il est possible que l'appareil ne chauffe pas, en cas de surconsommation momentanée (lave-linge + four + fer à repasser...). Ceci est normal. Dès rétablissement d'une consommation normale, l'appareil se remettra en chauffe.

Prévu pour être raccordé à un réseau d'alimentation électrique 230V~ 50Hz.

**TOUTES LES INTERVENTIONS SUR NOS APPAREILS DOIVENT ÊTRE EFFECTUÉES HORS TENSION ET PAR UN PERSONNEL QUALIFIÉ.**









### 4- CARACTERISTIQUES

| Références  | Puissance (W) | Intensité (A) | Largeur (mm) | Hauteur (mm) | Epaisseur (mm) |
|-------------|---------------|---------------|--------------|--------------|----------------|
| DCN3293FDxx | 1000          | 4,3           | 590          | 585          | 112            |
| DCN3295FDxx | 1500          | 6,5           | 750          | 585          | 112            |
| DCN3297FDxx | 2000          | 8,7           | 910          | 585          | 112            |

Appareil + dossier

xx = teinte du produit

## 5- AIDE AUX DIAGNOSTICS

| NATURE  | VERIFICATION   | ACTION  |
|---|--|---|
| L'appareil ne chauffe pas   | - S'assurer que l'écran digital est actif.   | - Appuyer sur <br>- Appuyer successivement sur  jusqu'à ce que la position Confort  s'affiche. |
|   | - Si l'écran digital n'est toujours pas allumé.  | - S'assurer que les disjoncteurs d'installation sont enclenchés et appuyer sur  .  |
|   | - S'assurer d'être en mode confort   | - Appuyer successivement sur  jusqu'à ce que la position Confort  s'affiche.  |
|   | - Vérifier si le symbole  clignote. | - Fermer la porte et/ou la fenêtre, réinitialiser la fonction en appuyant sur  .   |
|   | - L'écran digital est actif, le témoin de chauffe est éteint.  | - Vérifier la valeur de la consigne.<br>- La température ambiante ne nécessite pas de chauffer.<br>- L'appareil est en ECO ou en délestage: s'assurer que le système de délestage n'a pas coupé l'alimentation de l'appareil.   |
| L'appareil chauffe tout le temps                                      | - Vérifier que le réglage de la température n'a pas été modifié.   | - Régler de nouveau la température.   |
|   | - Vérifier que l'appareil n'est pas situé près d'une porte ouverte ou/et dans un courant d'air.                      | - Fermer la porte ou supprimer le courant d'air.  |
| L'appareil ne suit pas les ordres de programmation                    | - Vérifier qu'il est en mode programmation   | - Mettre en mode programmation  |
|   | - Vérifier la programmation  | - Réaliser la programmation   |
| <b>DANS TOUS LES AUTRES CAS,<br/>CONTACTEZ UNE PERSONNE QUALIFIÉE</b> |  |   |

## 6- IDENTIFICATION DE VOTRE APPAREIL

**IMPORTANT : LES CARACTÉRISTIQUES DE L'APPAREIL SONT INDIQUÉES SUR L'ÉTIQUETTE SIGNALÉTIQUE.**



L'apposition de cette marque par le fabricant garantit que l'appareil respecte les directives communautaires européennes de sécurité (directive basse tension- DBT) de compatibilité électromagnétique (CEM), de limitation de substances dangereuses (ROHS) et d'écoconception applicable aux produits liés à l'énergie (ERP).

**classe II**



Appareil de classe 2 : signifie que l'appareil est à double isolation et ne doit donc pas être raccordé au conducteur de protection (fil de terre).

**IP...**

Indice de Protection de l'enveloppe de l'appareil contre la pénétration des corps solides et liquides



**LES DÉCHETS ÉLECTRIQUES NE DOIVENT PAS ÊTRE JETÉS AVEC LES DÉCHETS MÉNAGERS. VEUILLEZ RECYCLER DANS LES CENTRES APPROPRIÉS.**

L'étiquette signalétique est placée en bas et à droite (côté commande) de votre appareil, elle permet de l'identifier.

Elle est composée de :

- La référence complète de l'appareil et son indice de fabrication (rep.A) à préciser pour le SAV.
- Sa puissance en Watt (rep. B).
- Les certificats de conformités, adresse, marquages réglementaires (rep. C-D-E-F).
- N° du constructeur (rep X).

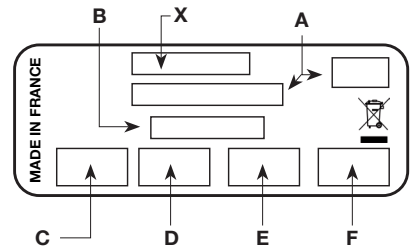

# Noirot

**SERVICE CLIENT :**  
**[service-client@muller-intuitiv.fr](mailto:service-client@muller-intuitiv.fr)**  
**[www.noivot.fr](http://www.noivot.fr)**