



<b>1 Présentation</b>	
1.1 Introduction	2
1.2 Avertissements	2
1.3 Présentation de votre appareil	4
<b>2 Installation de votre appareil</b>	
2.1 Avertissements	5
2.2 Raccordement de l'appareil	7
<b>3 Utilisation de votre sèche-serviettes mixte</b>	
3.1 Utilisation en chauffage central	9
3.2 Utilisation en chauffage électrique	9
<b>4 Mise en service de la commande à distance</b>	
4.1 Mise en place des piles	11
4.2 Appairage initial	11
4.3 Etat de la LED	13
4.4 Affichages	13
4.5 Réglage de l'heure et du jour	15
<b>5 Utilisation de la commande à distance</b>	
5.1 Manipulation de la commande à distance	16
5.2 Choix du mode de fonctionnement	17
5.3 Paramétrage avancé de la commande à distance	22
5.4 Etalonnage de la température de consigne	24
5.5 Détection d'ouverture / fermeture fenêtre	25
<b>6 Boost chauffage (marche forcée)</b>	25
<b>7 Réglage d'un programme P1 et/ou P2</b>	31
<b>8 Conseils d'entretien et dépannage</b>	
8.1 Opérations d'entretien courant	35
8.2 Résolution des problèmes	35
8.3 Réinitialisation complète	38
8.4 Remplacement des piles	39
<b>9 Services et garantie</b>	40

# 1. Présentation

---

## 1.1 Introduction

Madame, Monsieur

Nous vous remercions d'avoir choisi cet appareil.

Élaboré avec le plus grand soin selon notre charte qualité, nous vous en souhaitons une entière satisfaction. Pour profiter pleinement de toutes ses possibilités, nous vous invitons à lire attentivement cette notice et à la conserver à proximité de votre appareil.

Merci de votre confiance.

## 1.2 Avertissements



**MISE EN GARDE (SÈCHE-SERVIETTES) :** Pour éviter tout danger pour les très jeunes enfants, il est recommandé d'installer cet appareil de façon telle que le barreau chauffant le plus bas soit au moins à 600 mm au dessus du sol.



**MISE EN GARDE (RADIATEUR) :** Pour éviter une surchauffe, ne pas couvrir l'appareil de chauffage.



Ne pas s'asseoir sur l'appareil de chauffage.



Attention surface très chaude. Caution, hot surface.

**ATTENTION - Certaines parties de ce produit peuvent devenir très chaudes et provoquer des brûlures. Il faut prêter une attention particulière en présence d'enfants et de personnes vulnérables.**

Il convient de maintenir à distance les enfants de moins de 3 ans, à moins qu'ils ne soient sous une surveillance continue.

Les enfants âgés entre 3 ans et 8 ans doivent uniquement mettre l'appareil en marche ou à l'arrêt, à condition que ce dernier ait été placé ou installé dans une position normale prévue et que ces enfants disposent d'une surveillance ou aient reçu des instructions quant à l'utilisation de l'appareil en toute sécurité et en comprennent bien les dangers potentiels. Les enfants âgés entre 3 ans et 8 ans ne doivent ni brancher, ni régler ni nettoyer l'appareil, et ni réaliser l'entretien de l'utilisateur.

Cet appareil peut être utilisé par des enfants âgés d'au moins 8 ans et par des personnes ayant des capacités physiques, sensorielles ou mentales réduites ou dénuées d'expérience ou de connaissance, s'ils (si elles) sont correctement surveillé(e)s ou si des instructions relatives à l'utilisation de l'appareil en toute sécurité leur ont été données et si les risques encourus ont été appréhendés. Les enfants ne doivent pas jouer avec l'appareil. Le nettoyage et l'entretien par l'utilisateur ne doivent pas être effectués par des enfants sans surveillance.

Le radiateur sèche-serviettes doit être utilisé conformément à l'usage auquel il est destiné et non comme console, chaise, jeu, échelle...

Cet appareil ne doit être branché ou raccordé, selon les règles et normes en application, que par une personne habilitée.

Il est protégé contre les projections d'eau et peut être installé dans le volume 2 (voir **chapitre 2.1**), sous réserve que les dispositifs de commande électrique ne puissent être touchés par une personne utilisant la baignoire ou la douche.

L'alimentation électrique doit être protégée par un dispositif différentiel résiduel de courant assigné au plus égal à 30mA, notamment dans le cas d'une installation dans un local contenant une baignoire ou une douche.

Avant toute opération d'entretien, prenez soin d'arrêter l'appareil (voir **chapitre 5.1**).

---

**IMPORTANT** Si le câble d'alimentation est endommagé, il doit être remplacé par le fabricant, son service après-vente ou des personnes de qualification similaire afin d'éviter un danger.

**IMPORTANT** L'appareil de chauffage ne doit pas être placé juste en dessous d'une prise de courant.

**IMPORTANT** Cet appareil n'est pas destiné à être utilisé à des altitudes au-delà de 2000 m.

## 1.3 Présentation de votre appareil

**CAS D'UN RADIATEUR OU SÈCHE-SERVIETTES ÉLECTRIQUE :**  
(uniquement pour les appareils remplis d'huile)

Cet appareil de chauffage est rempli d'une quantité précise d'huile spécifique.

Les réparations nécessitant l'ouverture du réservoir d'huile ne doivent être effectuées que par le fabricant ou son service après-vente qui normalement doit être contacté en cas de fuite d'huile.

Lorsque l'appareil de chauffage est mis au rebut, respecter les réglementations concernant l'élimination de l'huile.

Cet appareil à fluide hydractif est livré prêt à l'emploi.

Il est bouchonné et rempli en usine d'une huile minérale thermique haute performance. Ce fluide, spécialement élaboré pour cet usage, ne nécessite aucun entretien particulier.

Dès la mise en chauffe de l'appareil, vous constaterez des phénomènes différents de ceux générés par un chauffage électrique conventionnel :

- la résistance électrique réchauffe le fluide qui se met progressivement et de façon naturelle en circulation à l'intérieur du radiateur ;
- les propriétés du fluide font que la température de surface du radiateur n'atteint un niveau optimal qu'au bout de 10 mn environ, ce temps variant suivant les modèles et la température ambiante
- ce principe de fonctionnement garantit la constance et la durée de la chaleur émise, même lorsque la résistance n'est plus alimentée.

**CAS D'UN APPAREIL MIXTE (SÈCHE-SERVIETTES) :**

Cet appareil, destiné à être raccordé au circuit de chauffage central, est livré non bouchonné.

**PROGRAMMATION :**

Vous pourrez définir **deux programmes hebdomadaires** distincts P1 et P2 au moyen de la commande à distance.

## 2. Installation de votre appareil

### 2.1 Avertissements

Le câble souple monté d'origine est destiné à être relié au réseau par l'intermédiaire d'un boîtier de connexion qui devra être placé derrière l'appareil, sans interposition d'une fiche prise de courant.

Dans une cuisine ou une salle de bains, le boîtier de connexion sera placé au moins à 25 cm du sol.

Au-delà des règles prescrites dans cette notice, l'installation doit être conforme aux normes européennes et françaises en vigueur, telles que CEI 60364.7.701 et NF C15-100, ainsi qu'aux règles de l'art.

Pour les pays autres que la France, l'installation doit être conforme aux normes en vigueur et aux règles de l'art du pays dans lequel elle est mise en œuvre.

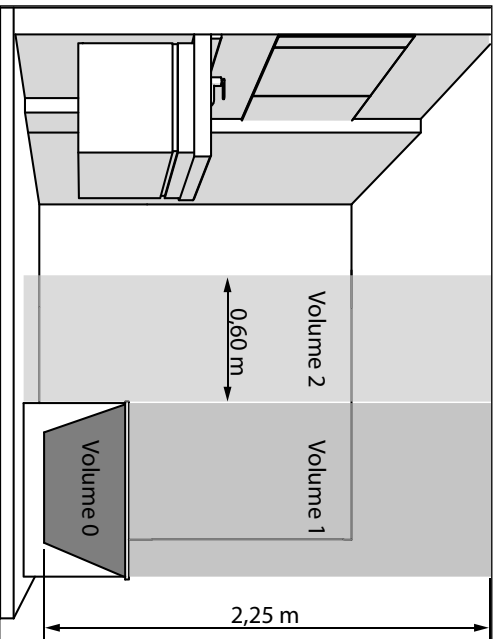

**IMPORTANT** L'exemple montré ici ne concerne que le cas d'une baignoire. Pour les autres types d'équipements de salle de bains, consultez obligatoirement votre installateur.

**IMPORTANT** L'installation doit être équipée d'un dispositif de coupure omnipolaire ayant une distance d'ouverture de contact d'au moins 3 mm.

- Pour garantir la sécurité de votre installation, vous devez :
- disposer tout objet (meubles, fauteuils) au minimum à 50 cm de la face avant de l'appareil pour favoriser la circulation de l'air;
  - positionner une tablette au minimum à 10 cm du haut de votre radiateur ;
  - utiliser des vis de fixation adaptées à la nature de votre mur ;
  - de ne pas soumettre le radiateur à une humidité ambiante intensive ou permanente.

Cet appareil ne doit jamais être installé avec son boîtier d'alimentation en position haute.

Pour profiter pleinement de votre appareil et pour votre plus grand confort, nous vous recommandons de réaliser l'installation si possible à proximité des emplacements à fortes déperditions (fenêtres, portes, etc.).  
Vous trouverez dans l'emballage de votre appareil une notice de montage complète.

Procédez toujours à la coupure de l'alimentation électrique (disjoncteur + fil pilote) avant toute opération de raccordement.

L'ajout d'une fiche de prise de courant est interdit.

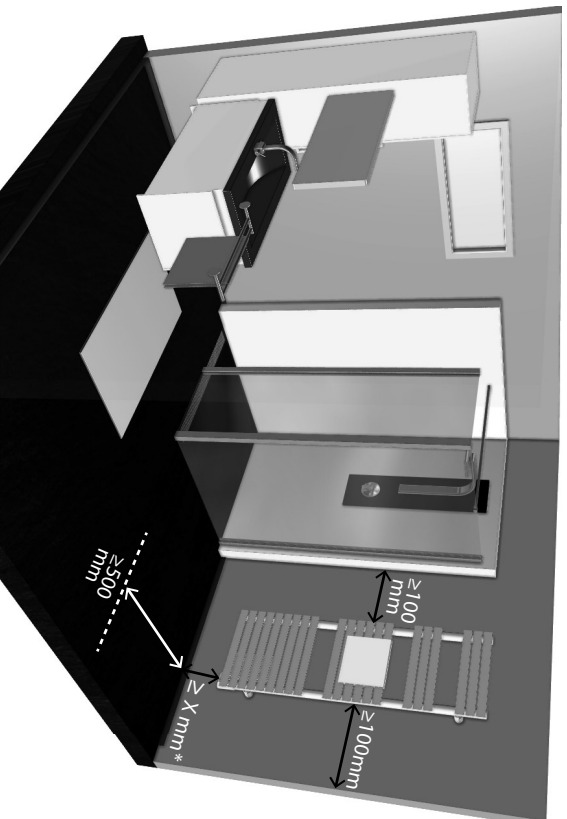

**\* Voir notice de pose pour la valeur de X**

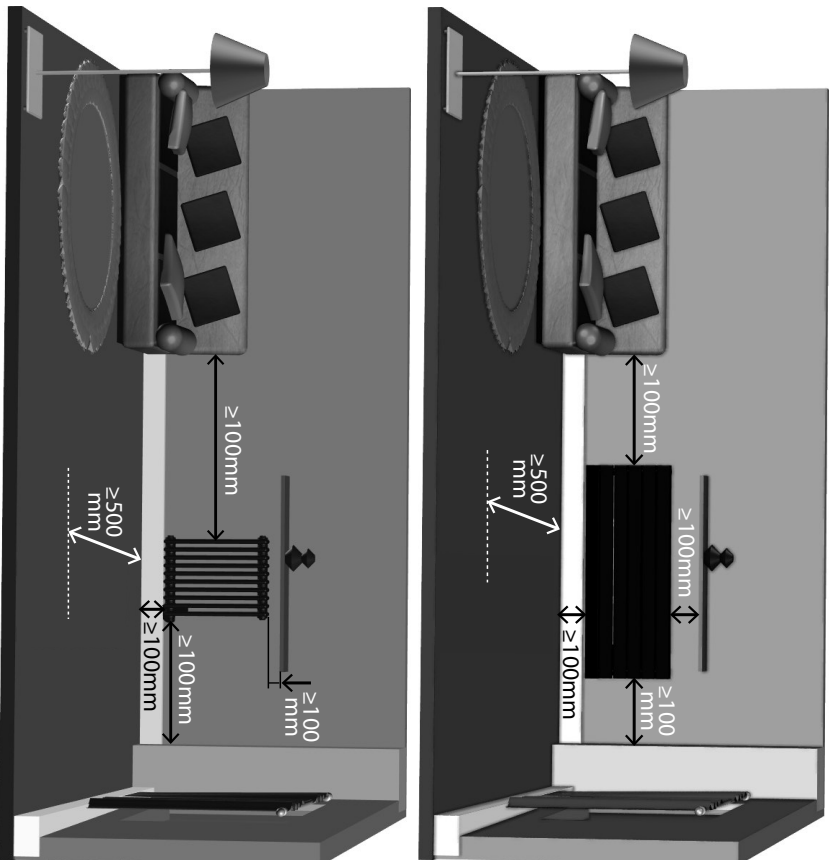

**REMARQUE :** les radiateurs sèche-serviettes électriques sont conçus pour être recouverts sans danger. Pour garantir un fonctionnement efficace de votre appareil, il est toutefois recommandé de ne pas le couvrir entièrement. Du fait de l'élévation de température et grâce au coupe circuit interne, il peut dans ce cas interrompre son fonctionnement.

## PRÉCONISATIONS RELATIVES À LA FONCTION DE DÉTECTION D'OUVERTURE

### FENÊTRE (VOIR CHAPITRE 5.5) :

L'emplacement de votre appareil influence sur le bon fonctionnement de la fonction détection d'ouverture/fermeture de fenêtre.

Outre la disposition de votre installation dans la pièce, la température de consigne réglée sur l'appareil et la température extérieure interviendront dans le déroulement de la fonction.

## 2.2 Raccordement de l'appareil

Les caractéristiques techniques de votre appareil sont indiquées sur son étiquette signalétique. Veuillez à en prendre note préalablement à son installation et à toute demande d'intervention SAV.

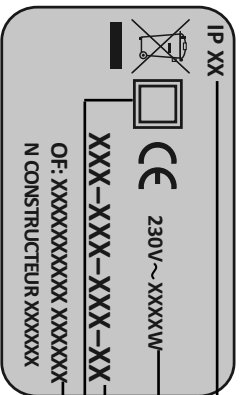

IP : indice de protection de votre appareil contre la pénétration des solides et les projections d'eau

Tension et puissance à respecter lors de l'installation

Référence de l'appareil

Classe II : double isolation

OF : numéro de fabrication

Le raccordement au réseau électrique doit être effectué en respectant :

- la tension indiquée sur cette étiquette ;
- les couleurs conventionnelles :
  - bleu ou gris : neutre
  - marron : phase
  - noir : fil pilote

### PRINCIPE DE RACCORDEMENT AVEC FIL PILOTE (CLASSE II - MARCHÉ FRANÇAIS) :

Votre appareil est muni d'un fil pilote lui permettant d'être raccordé à une centrale de programmation fil pilote (non fournie avec l'appareil).

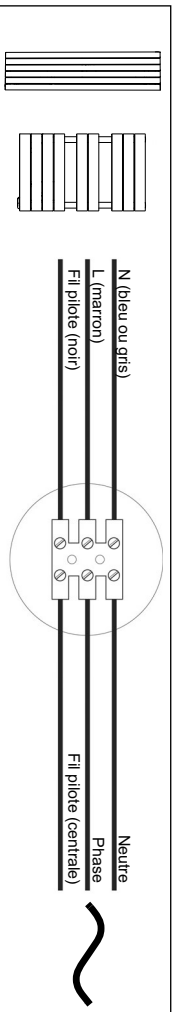

#### À NOTER :

Votre appareil étant muni d'une régulation électronique intégrée, notre responsabilité ne saurait être engagée en cas d'utilisation avec des centrales de programmation fil pilote fonctionnant par coupure de tension d'alimentation (consulter la notice de votre centrale).

### PRINCIPE DE RACCORDEMENT SANS FIL PILOTE (CLASSE II - MARCHÉ FRANÇAIS) :

Si le fil pilote n'est pas raccordé, la sécurité impose de l'isoler. Il ne doit en aucun cas être raccordé à la terre.

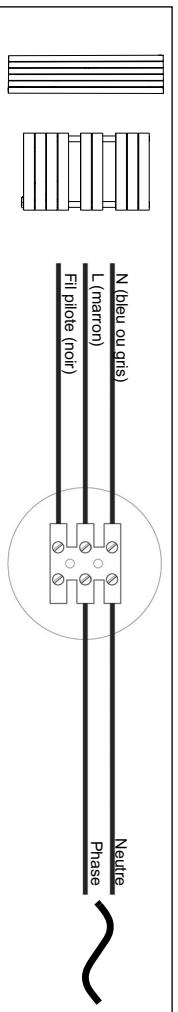

### PRINCIPE DE RACCORDEMENT AVEC FICHE DE PRISE DE COURANT MONTÉE D'ORIGINE (CLASSE I) :

Le câble souple monté d'origine est destiné à être relié au réseau par l'intermédiaire d'une fiche de prise de courant.

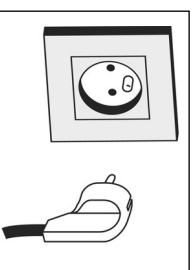



# 3. Utilisation de votre sèche-serviettes mixte

**IMPORTANT** Cet appareil a été conçu pour être utilisé distinctement en mode chauffage central ou en mode électrique. Chaque utilisation requiert des dispositions particulières, spécifiques et précises. Une exploitation anormale peut entraîner la détérioration de la résistance suite à des températures de fluide excessives, en particulier dans le cas d'une utilisation simultanée en mode électrique et chauffage central.

Tout usage inapproprié entraînera l'annulation de la garantie contractuelle.

## 3.1 Utilisation en chauffage central

Le boîtier de commande doit être hors tension.

Le robinet d'alimentation doit être ouvert pour laisser passer l'eau du chauffage central.

## 3.2 Utilisation en chauffage électrique

A. Lors de l'utilisation du radiateur sèche-serviettes mixte en « fonction électrique », fermer uniquement le robinet d'alimentation et **NE JAMAIS FERMER LE RETOUR** pour permettre l'expansion du fluide vers l'installation.



### **ATTENTION**

La fermeture du retour peut entraîner la destruction du corps de chauffe suite à une pression excessive supérieure à la pression d'utilisation.

B. S'assurer que l'appareil est correctement rempli d'eau en ouvrant le purgeur situé en partie haute. Le refermer si l'eau sort régulièrement, prévoir pour cette opération une éponge et un petit récipient.

Si la pression n'est pas suffisante pour permettre la purge du corps de chauffe :

- remplir le chauffage central d'eau jusqu'à la pression indiquée sur votre manomètre,
- demander conseil à votre installateur chauffagiste,
- prévenir la société d'exploitation (en chauffage collectif).

C. Pour la mise en marche, procéder comme pour un appareil sèche-serviettes électrique.



Si l'installation du chauffage central est pourvue d'une pompe de circulation indépendante de la chaudière, **il est impératif de l'arrêter** (risque de siphonner le corps de chauffe dans le cas d'une étanchéité imparfaite des raccords).

**IMPORTANT** : La mise sous tension de l'appareil doit s'effectuer uniquement si celui-ci est correctement rempli d'eau (**sous risque d'annulation de la garantie**).

**IMPORTANT** Ce radiateur est équipé d'une résistance possédant un coupe-circuit intégré et un fusible. Son utilisation sans eau entraînera la détérioration définitive du fusible et par conséquent la détérioration de la résistance : cet incident, « **non couvert par la garantie constructeur** », nécessitera impérativement son échange.

L'utilisation du radiateur partiellement rempli d'eau entraînera la coupure du coupe-circuit thermique. Ce dernier maintiendra un fonctionnement alterné tant que le corps de chauffe n'est pas correctement rempli.

Si vous constatez que la partie électrique de votre sèche-serviettes est activée, et que celui-ci ne chauffe plus malgré une marche forcée ou un ordre de la commande à distance, procédez aux manœuvres suivantes :

- 1) Assurez-vous que votre radiateur est correctement rempli d'eau (voir **paragraphe B**).
- 2) Appuyez 2 secondes sur la touche  de la commande à distance (**voir chapitre 5.1**) pour arrêter la fonction électrique de l'appareil pendant 30 à 60 minutes. Cette opération est nécessaire pour désamorcer la sécurité thermique.
- 3) Appuyez de nouveau 2 secondes sur la touche  : le radiateur est prêt pour chauffer normalement.

# 4. Mise en service de la commande à distance

## 4.1 Mise en place des piles

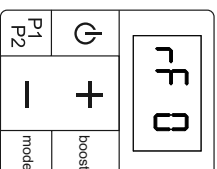
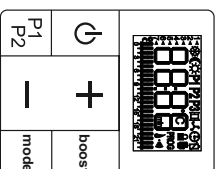
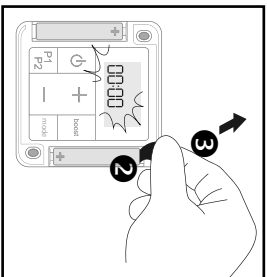
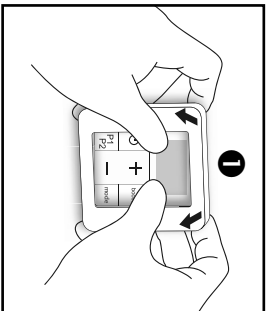

## 4.2 Appairage initial

Procédure obligatoire lors de la première mise sous tension de l'appareil !

Attention à n'appairer qu'un seul appareil et une seule commande à la fois.

Lors de l'appairage d'un appareil équipé d'une commande à distance radio-fréquence, il est impératif que tous les autres radiateurs de l'installation soient sous tension.

### LED :

Pour faciliter l'accès visuel à la LED, vous pouvez appairer votre appareil avant de le monter au mur ou bien utiliser un petit miroir (comme celui fourni avec cette notice).



Lors de la première mise sous tension de l'appareil, la LED s'allume en rose fixe afin de signaler que l'appairage n'a pas encore été effectué (voir *chapitre 4.3*).

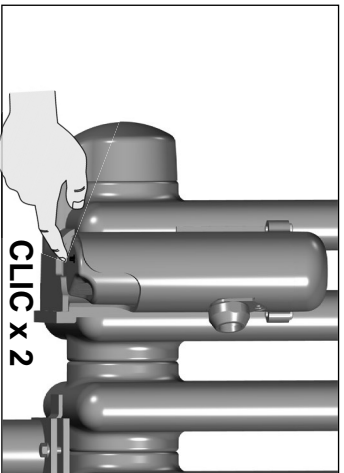
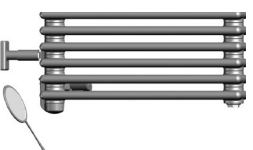

**ATTENTION**  
Le visuel de la LED peut varier suivant le modèle d'appareil (voir page 3 de couverture).

## A) Procédure avec le boîtier récepteur situé sur votre appareil :

Appuyer **deux fois** sur la LED située sur votre appareil (4 secondes max pour réaliser les 2 appuis).

La LED **clignote en rose**.

Vous disposez alors d'une **minute** pour appairer votre appareil avec la commande à distance.

**NOTE :**  
Les opérations A et B peuvent être réalisées sans ordre particulier.

## B) Procédure avec la commande à distance :

(si l'écran de la commande est éteint, allumez-le en appuyant sur une touche)

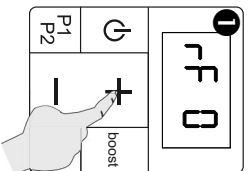

Appuyer **5 secondes** sur la touche +.

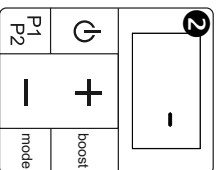

Recherche appareil pendant **une minute**.

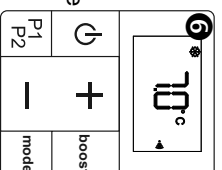
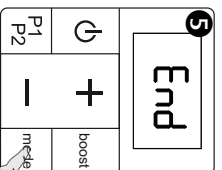
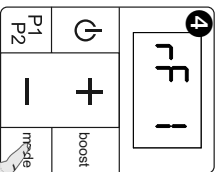
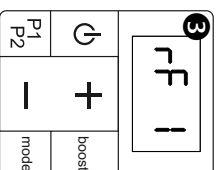

Appairage terminé.  
La commande à distance passe en mode Hors-gel.

En cas d'échec de l'appairage, l'affichage de la commande revient à **RF 0**.  
Relancez la procédure d'appairage en appuyant **5 secondes** sur la touche +. Vérifiez avant que le boîtier récepteur est toujours prêt à être appairé : la LED doit clignoter en rose. Si le radiateur n'est toujours pas appairé à la commande après trois tentatives, il est nécessaire de réinitialiser la commande à distance et le récepteur (voir **chapitre 8.3**).

Une commande à distance déjà appairée ne peut pas l'être à nouveau. En cas de tentative, le récepteur **clignote blanc 3 fois de suite**.



En cas d'éloignement trop important entre l'appareil de chauffage et la commande à distance, l'appareil continuera à fonctionner selon le **dernier mode** envoyé par la commande. Toutefois les changements de mode liés au fonctionnement d'un programme et les boosts manuels se poursuivront normalement.

L'appareil reprendra son fonctionnement normal sous quelques secondes lorsque la commande à distance sera à nouveau à portée (**moins de 10 mètres**).

### 4.3 État de la LED (sur le radiateur ou le sèche-serviettes)

ÉTAT	Fixe	Clignote	Éteinte
<b>COULEUR</b>			
Vert	Mode Éco		
Rouge	Mode Confort	Boost	
Bleu	Mode Hors-gel / Déstaseg (fil pilote)	Fenêtre ouverte détectée	<ul style="list-style-type: none"> <li>• Veille</li> <li>• Hors tension</li> <li>• Arrêt (fil pilote)</li> <li>• Arrêt déstaseg (fil pilote)</li> </ul>
Jaune	Dérogation de T°	(+ séquence de couleurs) Erreur : contacter le service SAV	
Rose	Erreur d'appairage / Appareil non appairé	Appairage en cours	

### 4.4 Affichages de la commande à distance

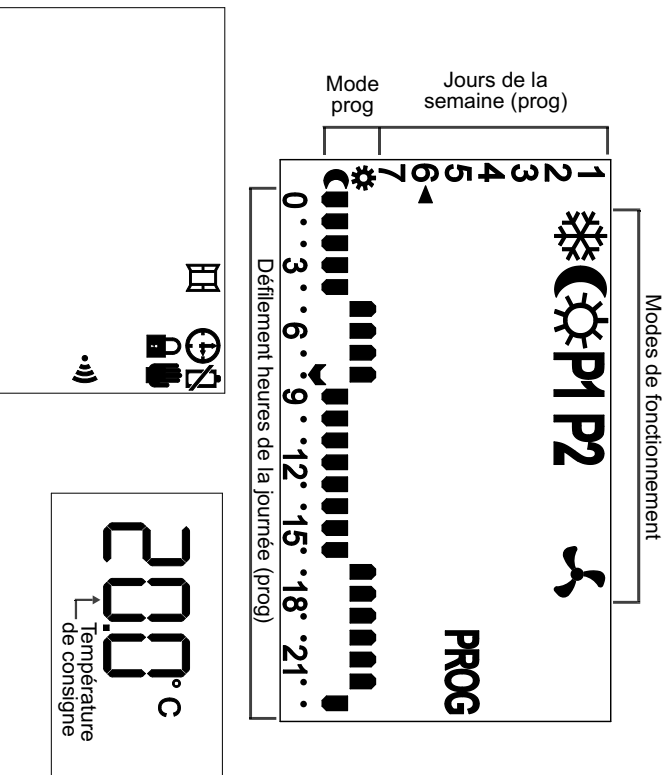













#### **À NOTER :**

Sans appui sur une touche l'éclairage de l'écran s'éteint automatiquement au bout de **5 secondes**.

L'écran se met totalement en veille au bout de **1 minute**.

Cette veille n'impacte pas le fonctionnement de votre radiateur et un appui sur n'importe quelle touche réactivera l'éclairage.

**L'écran doit être allumé pour que l'appui sur une touche soit pris en compte** (ex. réglage de la température, d'un paramètre avancé, etc.).

ICÔNE	EXPLICATION
	Fonctionnement en mode Hors-gel
	Fonctionnement en mode Éco
	Fonctionnement en mode Confort
<b>P1</b>	Fonctionnement en mode programmé
	Boost manuel ou programmé
	Fenêtre ouverte détectée (l'icône clignote)
	Réglage de l'heure nécessaire
	Indicateur d'usure des piles
	Verrouillage interface
	Indicateur de dérogation
<b>PROG</b>	Programmation en cours
	Témoin de connexion entre la commande à distance et le boîtier récepteur
	Programme en mode Confort Programme en mode Éco
	Heure en cours (programme)

## 4.5 Réglage de l'heure et du jour

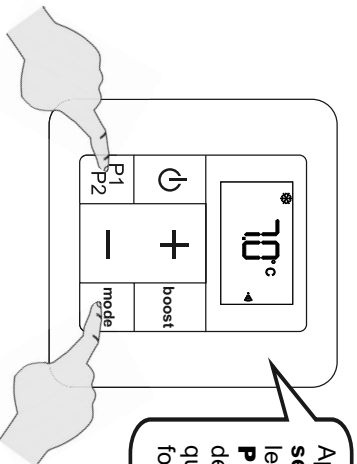

Appuyer **2 secondes** sur les touches **P1P2** et **mode** depuis n'importe quel mode de fonctionnement.

L'heure s'affiche (00:00 au démarrage). Un appui prolongé sur les touches **+** ou **-** vous permet d'accélérer ce réglage. Durant la phase de réglage, un appui sur **P1P2** permet un retour à l'écran précédent.

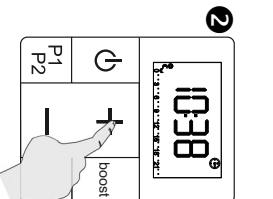
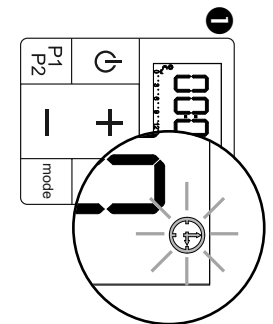

Continuer ensuite en réglant le jour de la semaine :

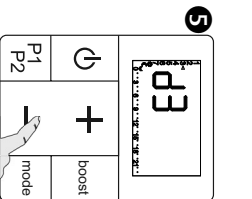
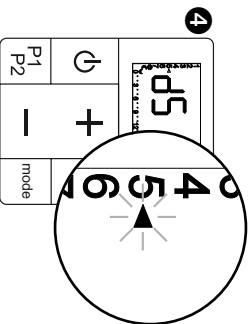

1	Lundi	5	Vendredi
2	Mardi	6	Samedi
3	Mercredi	7	Dimanche
4	Jeu		(par exemple)

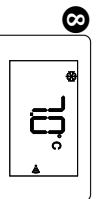
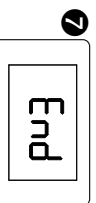
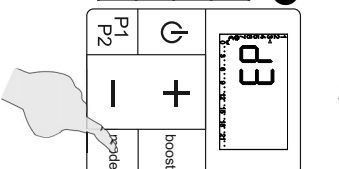

L'heure et le jour sont maintenant enregistrés.

**NOTE :**  
La mise à l'heure de la commande à distance peut être effectuée à tout moment.

# 5. Utilisation de la commande à distance

## 5.1 Manipulation de la commande à distance

MARCHE / ARRÊT

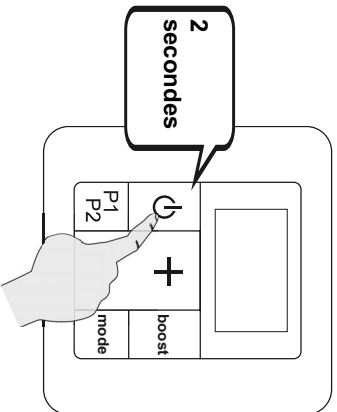

- La commande à distance **s'allume** : elle émet un **signal sonore**.
- La commande à distance **s'éteint** : elle émet **deux signaux sonores**.



Lorsque la commande à distance **s'éteint**, cela entraîne la mise à l'arrêt du radiateur ou du sèche-serviettes.



**Votre commande à distance ne peut piloter qu'un seul appareil.**

**VERROUILLAGE DE L'INTERFACE (protection enfants)**

La modification du mode de fonctionnement ou de la température de consigne devient impossible.  
De même il sera impossible de déclencher un boost manuel.

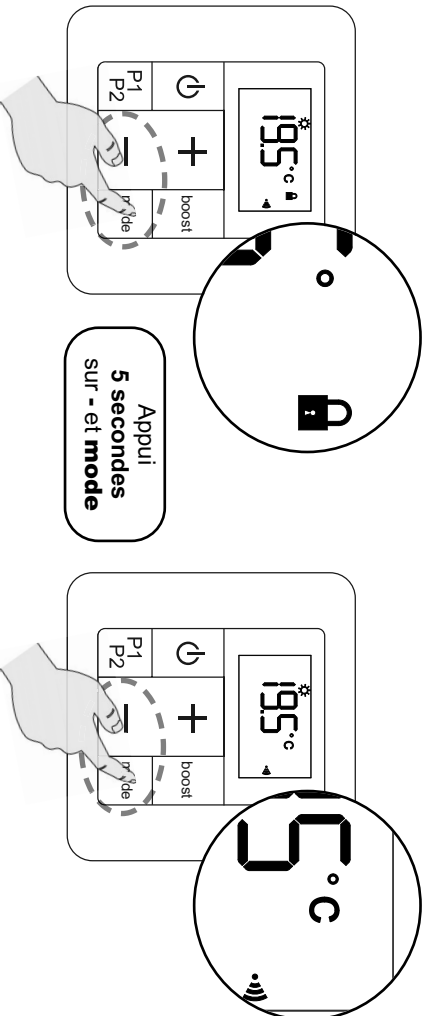

Appui  
**5 secondes**  
sur - et **mode**

**REMARQUE :**

Les changements de modes émis par une centrale fil pilote (non fournie avec votre appareil) ne seront pas désactivés par cette fonction.



## 5.2 Choix du mode de fonctionnement

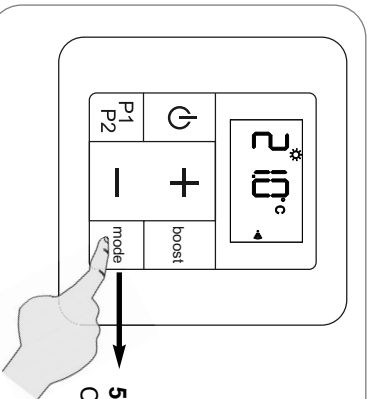

**5 modes de fonctionnement de base :** Hors-gel, Éco, Confort, programmes P1 & P2

### MODE HORS-GEL

**Recommandé en cas d'absence prolongée de plus de 24 heures.**

Votre appareil est réglé pour garantir une température minimum de **7°C** dans votre pièce, cela vous permet d'éviter tout risque de gel.

Cette température n'est pas modifiable par l'utilisateur.

**La LED de votre boîtier récepteur s'allume en bleu.**

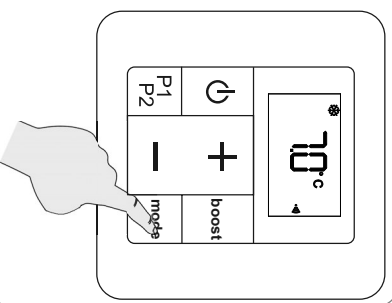

### MODE ÉCO

**Recommandé en cas d'inoccupation de la pièce supérieure à 2 heures.**

Le mode économique peut fonctionner de **2 façons** différentes :  
- soit la température éco est **associée** à la température de Confort ;  
- soit la température éco est **dissociée** (indépendante).

Voir page suivante pour le détail de chaque fonctionnement.  
Voir le **chapitre 5.3** Paramétrage avancé pour **associer** ou **dissocier** la température Eco de la température Confort.



#### **ATTENTION :**

Par défaut votre appareil fonctionne en mode **éco associé**.

**La LED de votre boîtier récepteur s'allume en vert.**

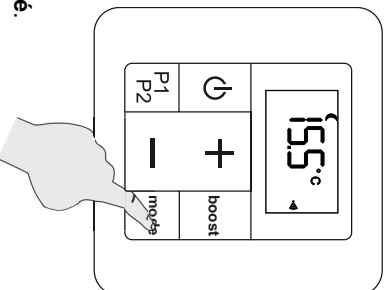

## MODE ÉCO (suite)

### A) Fonctionnement Éco associé

Le mode éco (économique) associé permet un abaissement de la température de **3,5°C** par rapport à la température définie dans le mode Confort.

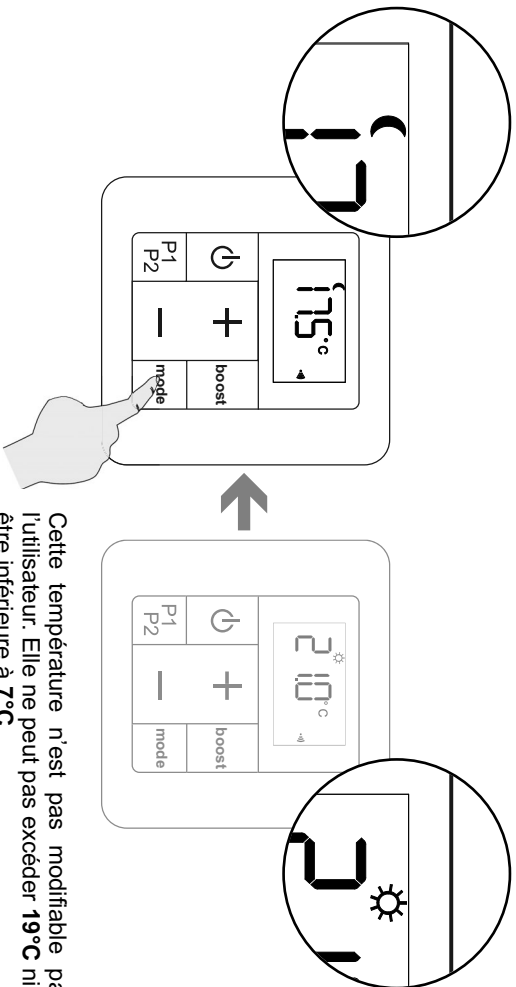

Cette température n'est pas modifiable par l'utilisateur. Elle ne peut pas excéder **19°C** ni être inférieure à **7°C**.

### B) Fonctionnement Éco dissocié

Vous pouvez choisir de dissocier la température du mode Éco de celle du mode Confort (voir **chapitre 5.3** paramètre 2). Vous pourrez alors choisir la température dans la pièce lorsque l'appareil fonctionne en mode Éco.

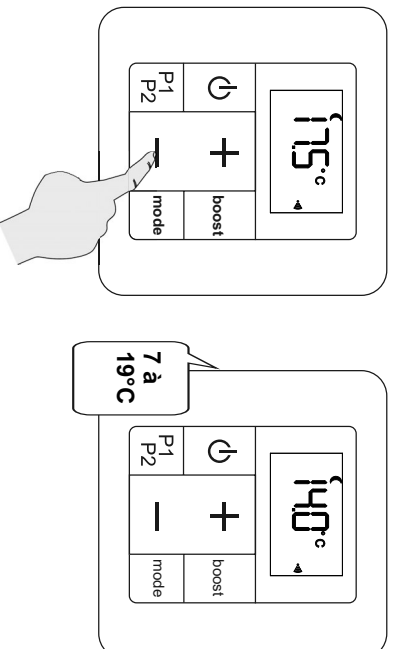

La température éco dissociée que vous choisirez ne peut pas présenter moins de 1° d'écart avec la température définie en mode Confort (ex. : votre température **Éco** ne pourra pas être supérieure à **18°C** si votre température de **Confort** est réglée sur **19°C**). Sans réglage de votre part, la température Éco dissociée prend la valeur par défaut de **15,5°C**.

## MODE CONFORT

**Recommandé en cas d'occupation de la pièce.**

La température de consigne peut être ajustée de 7 à 28°C par intervalles de 0,5°C.

**La LED de votre boîtier récepteur s'allume en rouge.**

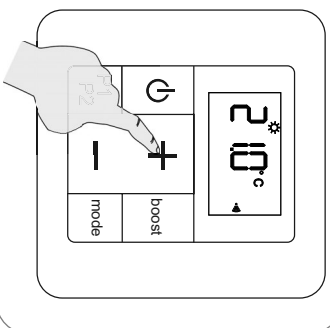

## PROGRAMMES P1 ET P2

### Programmes préenregistrés

La commande à distance de votre appareil inclut deux programmes journaliers P1 et P2. Ceux-ci sont basés sur des scénarios d'occupation de la pièce différents (passage de votre appareil du mode Confort au mode Éco en fonction de l'heure).

La LED de votre boîtier récepteur s'allumera de la couleur correspondant au mode de fonctionnement en cours (voir **chapitre 4.2**).

**P1** correspond à un besoin de chauffe de votre pièce de 5 à 9H puis de 17 à 23H (ex. journée de travail).

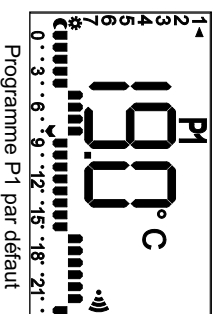

**P2** correspond à un besoin de chauffe de votre pièce de 5 à 9H, de 12 à 14H et de 17 à 23H (ex. journée de travail avec passage au domicile le midi).

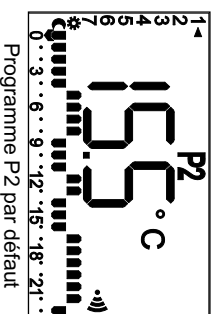

### À NOTER :



Vous pouvez aussi personnaliser le fonctionnement détaillé des programmes P1 et P2 (voir **chapitre 7**).

## DÉROGATION DE TEMPÉRATURE

Dans les modes de fonctionnement programmés de votre appareil (P1 ou P2) il est possible de déroger temporairement au fonctionnement de votre appareil en modifiant le niveau de température de consigne.

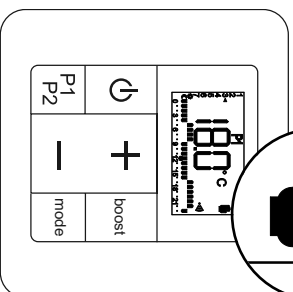
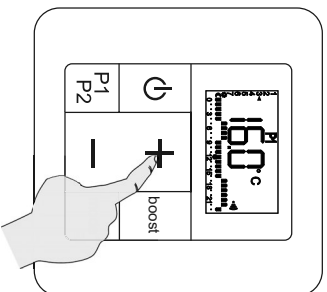
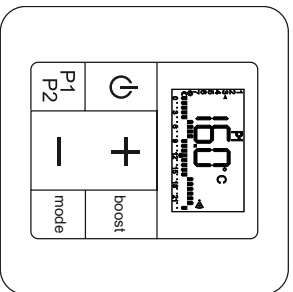

**La LED de votre boîtier récepteur s'allume en jaune.**

Cette dérogation est annulée dès qu'il y a un changement d'état du programme (éco / confort) ou un nouvel appui sur la touche **mode**.

## COMMANDE PAR FIL PILOTE

Votre appareil est équipé d'un fil pilote, vous pouvez donc gérer celui-ci à partir de votre centrale (voir raccordement **chapitre 2.2**).



**ATTENTION :**  
Par défaut votre appareil est configuré pour le **mode fil pilote**.

La centrale fil pilote pourra prendre le contrôle de votre appareil **uniquement** lorsque celui-ci est placé en **mode Confort**.

Voir le **chapitre 5.3** Paramétrage avancé (paramètre 3) pour désactiver ou activer le mode fil pilote.

Reportez-vous à la notice d'utilisation de votre centrale concernant l'utilisation de celle-ci.

La LED de votre boîtier récepteur s'allumera dans la couleur correspondant au mode de fonctionnement envoyé par la centrale (voir **chapitre 4.2**).

La commande à distance fera clignoter l'icône correspondant au mode de fonctionnement envoyé par la centrale.

*Exemple : la centrale envoie un ordre de mode Éco →*

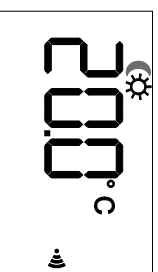

## COMMANDE PAR FIL PILOTE (suite)



Lorsque votre installation est équipée d'un système de déstéstage connecté sur l'entrée fil pilote, celui-ci peut envoyer à votre appareil un **ordre prioritaire** d'arrêt (la LED de l'appareil s'éteint) ou de mode Hors-gel (la LED de l'appareil s'allume en bleu).

Dans les deux cas l'icône hors-gel s'affichera sur l'écran de votre commande à distance.

Le déstéstage prendra le pas sur le fonctionnement de votre appareil même si la fonction fil pilote est désactivée dans les paramètres avancés.

### FONCTIONNEMENT FIL PILOTE :

Icônes (commande à distance)	Couleur LED (boîtier récepteur)	Ordre envoyé (centrale)	Fonction boost
	Rouge	Confort	Disponible
	Vert	Confort -1°	Disponible
	Vert	Confort -2°	Disponible
	Vert	Éco	Disponible
	Bleu	Hors-gel (dans tous les modes de fonctionnement de l'appareil)	Disponible
	Éteinte	Arrêt (dans tous les modes de fonctionnement de l'appareil)	Indisponible
	Éteinte	Arrêt (dans tous les modes de fonctionnement de l'appareil)	Indisponible

### 5.3 Paramétrage avancé de la commande à distance



**ATTENTION !**  
L'accès au paramétrage se fait uniquement lorsque la commande à distance est éteinte.

Certains paramètres de votre commande à distance sont ajustables en fonction de votre utilisation.

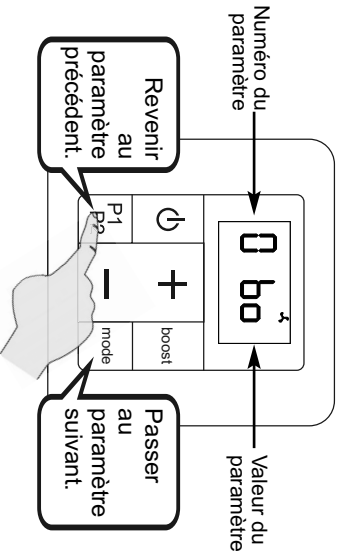
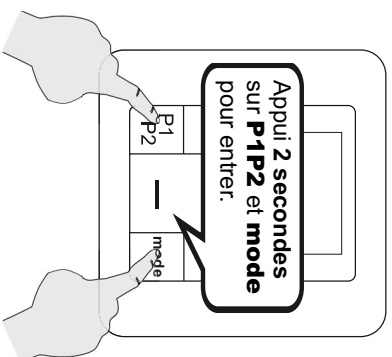
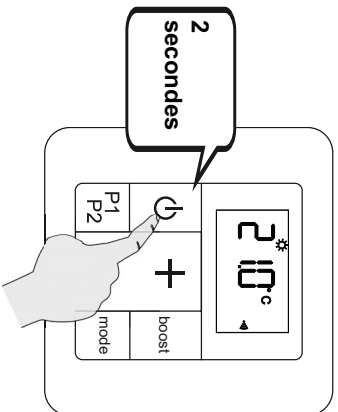

**ATTENTION !**  
Il faut impérativement passer par l'écran final "End" pour valider vos modifications de paramètres.

N°	Paramètre	Description	Valeur par défaut	Réglage
0	Durée de la marche forcée (Boost)	Réglable de 15 à 120 minutes par pas de 15 minutes <b>0 bo</b>	60	Appui sur touche <b>+</b> ou <b>-</b>
1	Détection d'ouverture fenêtre	Valeur 0 (fonction désactivée) ou 1 (fonction activée) <b>1 DE</b>	1	Appui sur touche <b>+</b> ou <b>-</b>
2	Température éco	Valeur 0 (température éco dissociée) ou 1 (température éco associée : T° de confort moins 3,5°) <b>2 LI</b>	1	Appui sur touche <b>+</b> ou <b>-</b>

N°	Paramètre	Description	Valeur par défaut	Réglage
3	Fil pilote	Valeur 0 (fil pilote désactivé) ou 1 (fil pilote activé)  <div style="display: flex; justify-content: space-around; align-items: center;"> <div style="border: 1px solid black; padding: 5px; font-size: 24px;">3 P<sub>1</sub></div> <div style="border: 1px solid black; padding: 5px; font-size: 24px;">P<sub>1</sub> 0</div> <div style="border: 1px solid black; padding: 5px; font-size: 24px;">P<sub>1</sub> 1</div> </div>	1	Appui sur touche <b>+</b> ou <b>-</b>
4	Etalonnage température ambiante	Réglable de -5,0°C à 5,0°C par intervalles de 0,5°C  <div style="border: 1px solid black; padding: 5px; font-size: 24px; display: inline-block;">4 CR</div> <div style="border: 1px solid black; padding: 5px; font-size: 24px; display: inline-block; margin-left: 20px;">00°C</div>	0,0	Appui sur touche <b>+</b> ou <b>-</b>
5	Aucun	<div style="border: 1px solid black; padding: 5px; font-size: 24px; display: inline-block;">5 --</div>	—	
6	Aucun	<div style="border: 1px solid black; padding: 5px; font-size: 24px; display: inline-block;">6 --</div>	—	
7	Réappairage radio-fréquence	Valeur 0 (commande désappairée) ou 1 (commande appairée)  <div style="display: flex; justify-content: space-around; align-items: center;"> <div style="border: 1px solid black; padding: 5px; font-size: 24px;">1 RF </div> <div style="border: 1px solid black; padding: 5px; font-size: 24px;">RF 0 </div> <div style="border: 1px solid black; padding: 5px; font-size: 24px;">RF 1 </div> </div>	rF0 ou rF1	Appui sur touche <b>+</b> ou <b>-</b> pour réappairer un appareil <b>précédemment appairé</b> qui a perdu la liaison.
8	Affichage par défaut	Valeur 0 (heure) ou 1 (température de consigne)  <div style="display: flex; justify-content: space-around; align-items: center;"> <div style="border: 1px solid black; padding: 5px; font-size: 24px;">8 d<sub>1</sub></div> <div style="border: 1px solid black; padding: 5px; font-size: 24px;">d<sub>1</sub> 0</div> <div style="border: 1px solid black; padding: 5px; font-size: 24px;">d<sub>1</sub> 1</div> </div>	1	Appui sur touche <b>+</b> ou <b>-</b>
9	Affichage numéro de version et réinitialisation (désappairage)	<b>Retour aux paramètres usine.</b> <b>Attention !</b> Tous vos réglages ainsi que l'appairage seront supprimés. Si la commande à distance était appairée avant le reset, le boîtier récepteur sera lui aussi réinitialisé.  <div style="display: flex; justify-content: space-around; align-items: center;"> <div style="border: 1px solid black; padding: 5px; font-size: 24px;">9 50</div> <div style="border: 1px solid black; padding: 5px; font-size: 24px;">100</div> <div style="border: 1px solid black; padding: 5px;"> </div> </div>	x.xx	Appui <b>10 secondes</b> sur touche <b>+</b> pour réinitialiser.
End	Affichage sortie du paramétrage	Sortie du menu de paramétrage  <div style="border: 1px solid black; padding: 5px; font-size: 24px; display: inline-block;">End</div>		Appui court sur <b>mode</b> ou pendant <b>2 secondes</b> sur



Après **une minute** sans appui sur une touche, la commande à distance sortira automatiquement des paramètres avancés et s'éteindra.

## 5.4 Étalonnage de la température de consigne

Si vous observez après plusieurs jours de fonctionnement de votre appareil un écart entre la température constatée dans votre pièce et la température programmée sur l'appareil, vous pouvez étalonner votre appareil par intervalles de 0,5°C.

Votre thermomètre doit être situé au centre de la pièce à une hauteur de 1m30 environ, sans interposition de meuble entre le thermomètre et l'appareil.

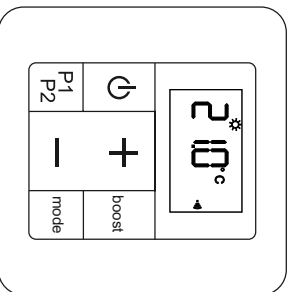
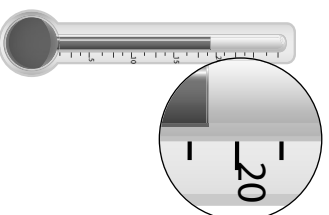

Accédez aux paramètres avancés (voir *chapitre 5.3*). Appuyez plusieurs fois sur la touche **mode** pour atteindre le paramètre 4.

Si la mesure de température ambiante diffère de la température de consigne de votre appareil, appuyez sur les touches - ou + pour les faire correspondre.

Vous pouvez étalonner votre mesure de température jusqu'à +/- 5°C.

Pour quitter le paramétrage avancé, appuyez plusieurs fois sur la touche **mode** jusqu'à l'arrêt de la commande à distance.

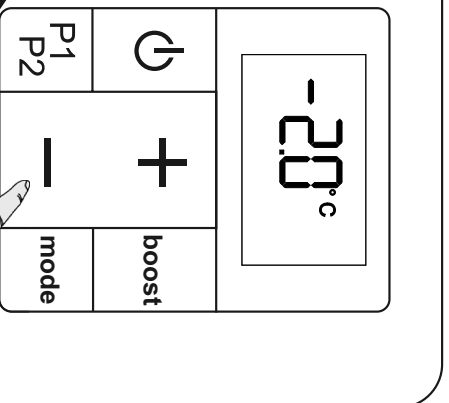
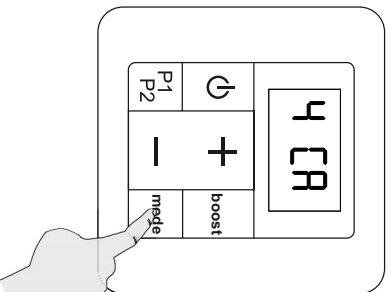

### **EXEMPLE :**

Vous mesurerez 19°C dans votre pièce alors que la température de consigne réglée sur votre commande à distance est de 21°C. Lorsque vous êtes dans le paramètre 4 appuyez sur la touche - jusqu'à ce que la commande affiche -2°C (soit 21-2=19°C).



## 5.5 Détection d'ouverture / fermeture fenêtre

Votre appareil peut détecter une chute de température significative liée, par exemple, à l'ouverture prolongée d'une fenêtre en hiver. Il adapte alors son fonctionnement automatiquement afin de vous faire réaliser des économies d'énergie.

Par défaut la fonction Détection d'ouverture / fermeture fenêtre est **activée** sur votre commande à distance. Pour désactiver celle-ci, modifiez le paramètre avancé correspondant (voir **chapitre 5.3**, paramètre 1).

**IMPORTANT** Afin de profiter au mieux de cette fonction, votre appareil doit être positionné près de l'ouvrant sans interposition d'un meuble ou d'un quelconque objet.

La qualité de la détection d'ouverture / fermeture de fenêtre dépendra de nombreux facteurs tels que l'emplacement de l'appareil, la rapidité de la chute / remontée de température dans la pièce, le type de fenêtre, etc.

**IMPORTANT** La mesure de la température de la pièce est réalisée au niveau de l'appareil.

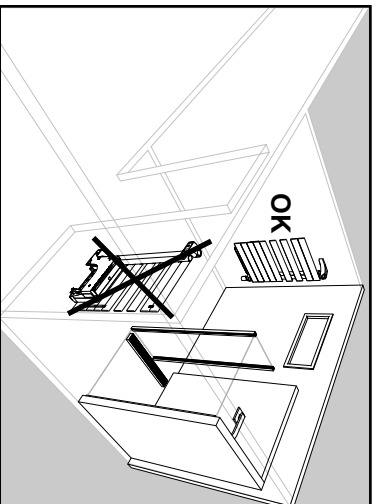
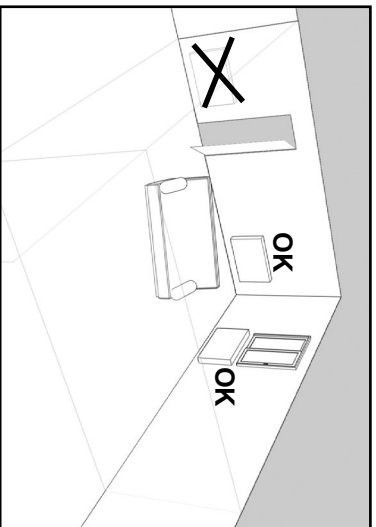

Après avoir ouvert une fenêtre, votre appareil devrait détecter la baisse de température liée à celle-ci dans un délai raisonnable. Il va alors adapter son mode de fonctionnement en passant automatiquement en température hors-gel (7°C).

Tant que l'ouverture de fenêtre est détectée, votre appareil fait clignoter l'icône  associée à la fonction.

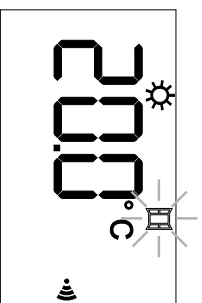

Lorsque la température de votre pièce remonte suite à la fermeture de la fenêtre, l'appareil doit dans un délai raisonnable reprendre le fonctionnement qu'il avait avant le déclenchement de la détection (par exemple le mode Confort).



**Le lancement ou l'arrêt d'un boost** (manuel ou programmé), de même qu'un **changement de mode de fonctionnement**, mettent en pause pendant **60 minutes** la fonction de détection d'ouverture / fermeture de fenêtre, le temps que la température de la pièce se stabilise.

## 6. Boost chauffage (marche forcée)

Cette fonction permet un **supplément de chaleur** au moment choisi. Lorsqu'elle est activée l'appareil fonctionne à pleine puissance, sans tenir compte de la température de consigne réglée sur la commande à distance.

La durée de fonctionnement est de **2 heures maximum** ; elle peut être interrompue à tout moment.

**La LED de votre boîtier récepteur clignote en rouge durant un boost.**

La fonction marche forcée peut être activée de 2 manières :

- marche forcée **manuelle**
- marche forcée **programmée**

### UTILISATION DU BOOST MANUEL

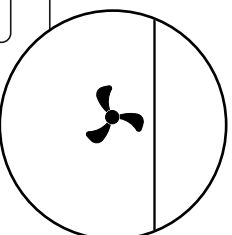

Par défaut  
la durée de votre  
marche forcée manuelle  
est de **60 minutes**.

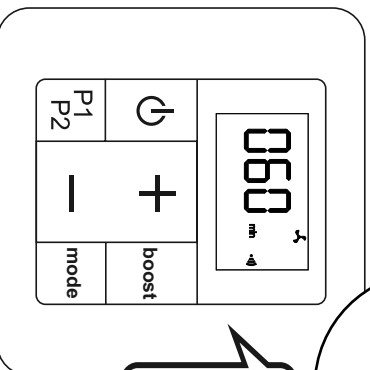
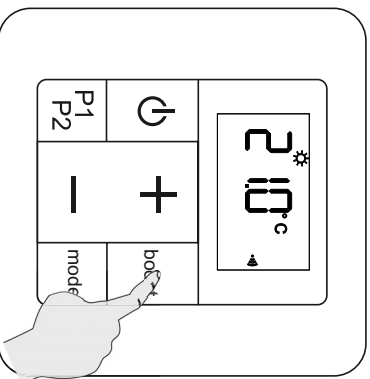

La durée  
de la  
marche  
forcée  
s'affiche.

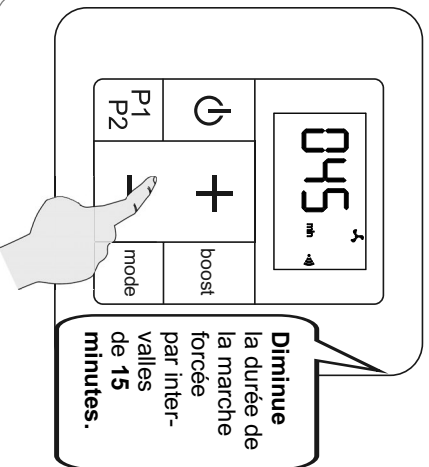

**Diminue**  
la durée de  
la marche  
forcée  
par inter-  
valles  
de **15  
minutes**.

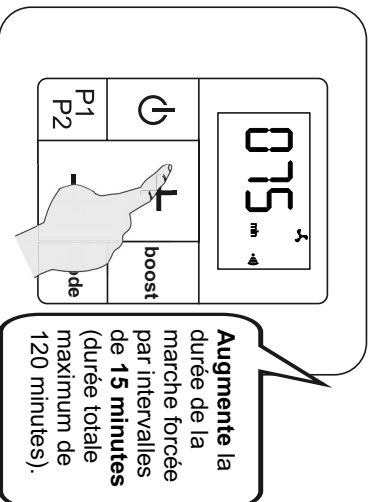

**Augmente** la  
durée de la  
marche forcée  
par intervalles  
de **15 minutes**  
(durée totale  
maximum de  
120 minutes).

## UTILISATION DU BOOST MANUEL (suite)

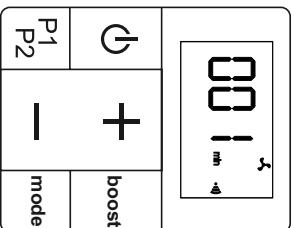

La durée prévue pour le boost est terminée. L'appareil revient à son fonctionnement normal.

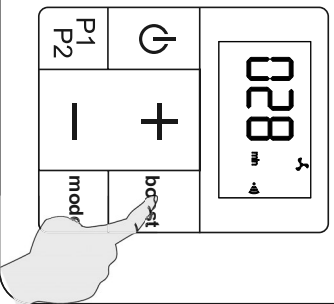
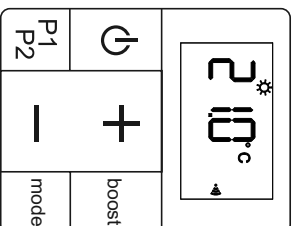

Sortie de boost manuel anticipée.

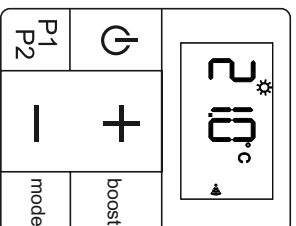

## UTILISATION DU BOOST PROGRAMMÉ

Cette fonction permet de programmer l'heure de démarrage de la marche forcée afin qu'elle se déclenche **automatiquement** tous les jours à la même heure (si le programme est activé).

**Cette marche forcée fonctionnera pendant la durée définie dans les paramètres avancés (voir *chapitre 5.3* paramètre 0).**

La marche forcée se déclenchera pendant les modes Éco, Confort, P1 ou P2 et prendra la main sur le fonctionnement normal de votre appareil.

## RÉGLAGE D'UN BOOST PROGRAMMÉ

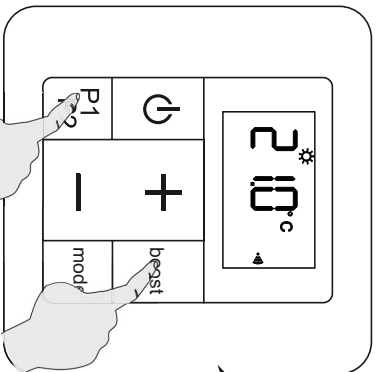

Appui long combiné sur **P1P2** et **boost**.

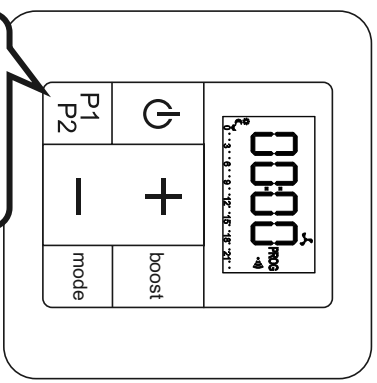

Il est maintenant possible de définir l'heure de démarrage souhaitée.

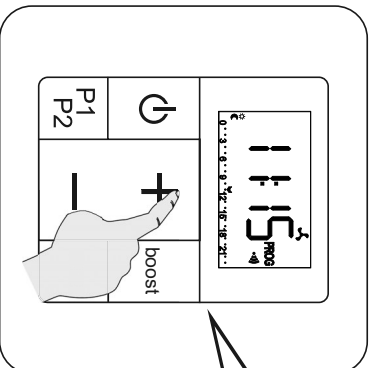

Programmer l'heure de début du boost journalier (par pas de 15 minutes) en appuyant sur + ou -.

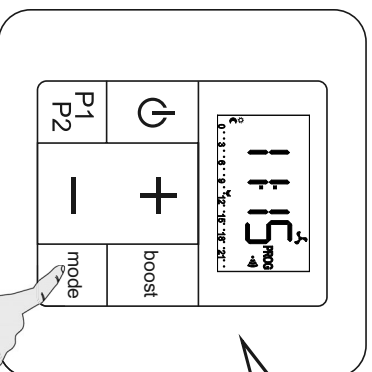

Validation de l'heure de démarrage et retour au mode de fonctionnement en cours.

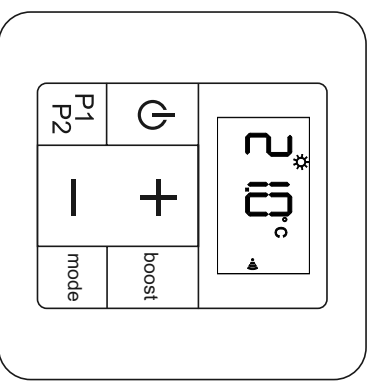

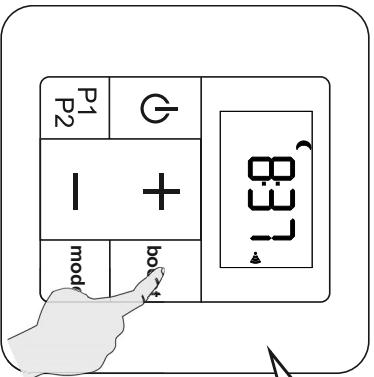

Vous pouvez désormais activer votre boost programmé.

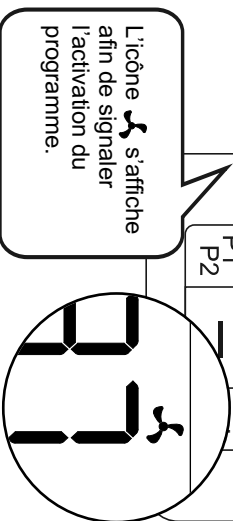

Appui 2 secondes sur la touche **boost**

**ATTENTION !**  
Le boost programme ne sera pas activé si vous n'avez pas défini au préalable une heure de démarrage (voir **page précédente**).



L'icône  s'affiche afin de signaler l'activation du programme.

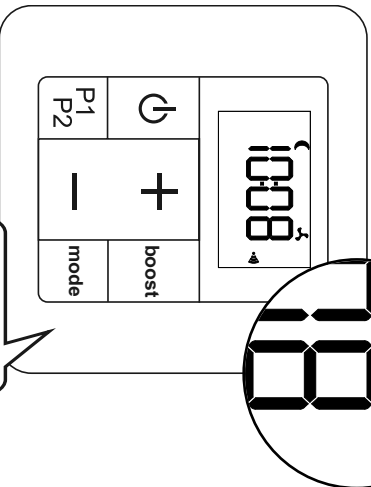

L'icône est affichée. Le boost programme est activé et en attente.

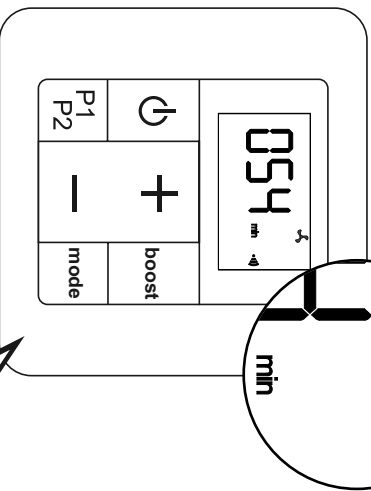

L'heure de déclenchement est atteinte, le boost démarre. L'icône  clignote pendant toute la durée du boost. La durée du boost en cours est affichée.

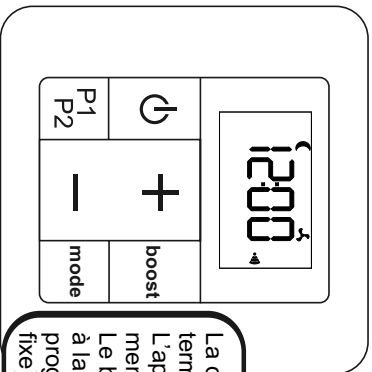

La durée prévue pour le boost est terminée.  
L'appareil revient à son fonctionnement normal.  
Le boost redémarrera le lendemain à la même heure tant que le programme reste activé (icône fixe).

Il est toujours possible de quitter un boost programmé en cours de déroulement en appuyant sur la touche **boost**.

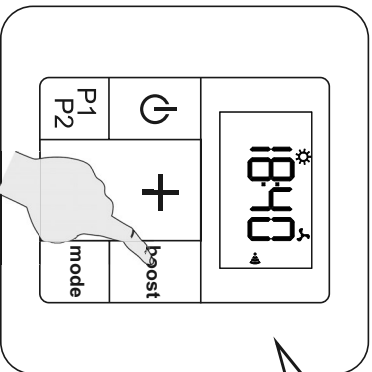

Appui 2 secondes sur la touche **boost**

La marche forcée programmée est désactivée.  
Le boost ne se déclenchera pas automatiquement le jour suivant.

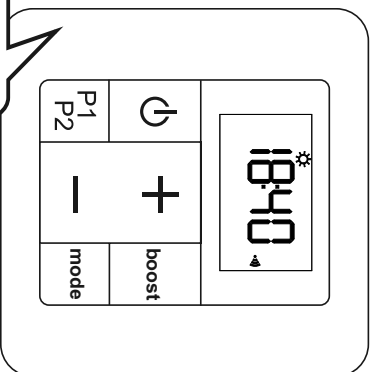

**Rappel :**  
Le temps total de fonctionnement en continu du boost ne peut excéder **2 heures** (soit 120 minutes).

**Rappel :**  
Il faut obligatoirement régler l'heure de démarrage pour pouvoir activer la marche forcée automatique (voir **chapitre 4**).

# 7. Réglage d'un programme P1 et/ou P2

La commande à distance de votre appareil inclut deux programmes journaliers P1 et P2 que vous pouvez adapter à vos besoins.

Pour chaque heure d'une journée deux modes sont possibles : **CONFORT** ou **ÉCO**. Ce sont les températures précédemment définies pour ces modes qui s'appliqueront (voir *chapitre 5.2*).



## ATTENTION !

Vos programmes P1 et P2 ne peuvent comporter qu'un **maximum de 10 changements** de mode par jour (de Confort vers Éco ou d'Éco vers Confort).

### ACCÈS À LA PROGRAMMATION

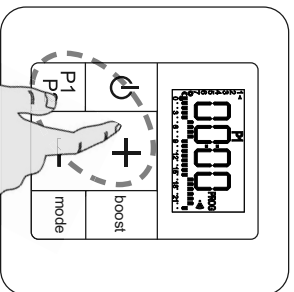

Appui long (**P1P2** et **+**)  
→ accès au réglage du programme **P1**.  
Appui long (**P1P2** et **-**)  
→ accès au réglage du programme **P2**.

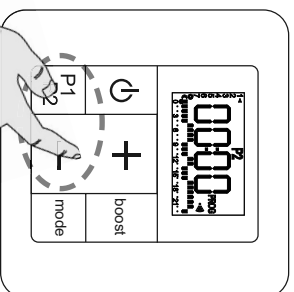

Indicateur de jour à programmer

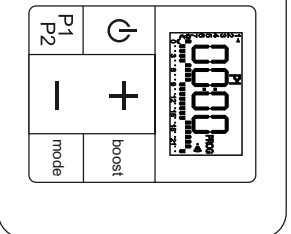
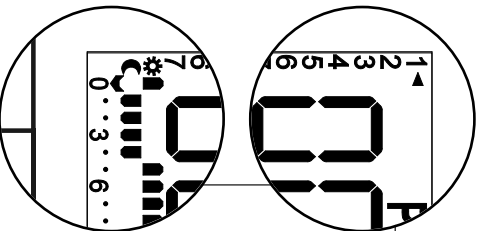

Indicateur d'heure à programmer

Position de départ :  
jour 1, heure 0

## RÉGLAGE DE CHAQUE HEURE DE LA JOURNÉE

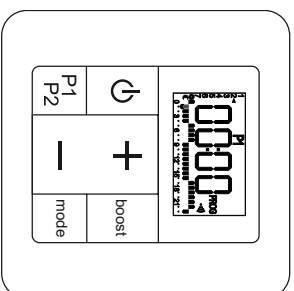
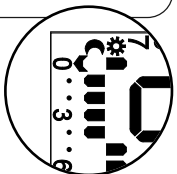

Programme l'heure en cours en mode **Confort** et passe à l'heure suivante.

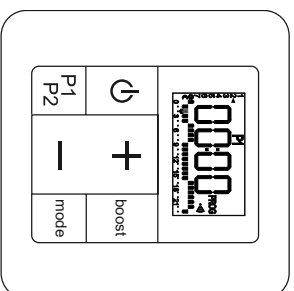
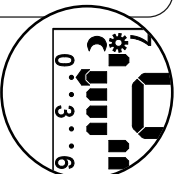

Programme l'heure en cours en mode **Eco** et passe à l'heure suivante.

Après avoir sélectionné le mode de fonctionnement de la dernière heure d'une journée, la programmation passe automatiquement à la première heure du jour suivant.



## PASSAGE MANUEL AU JOUR PRÉCÉDENT

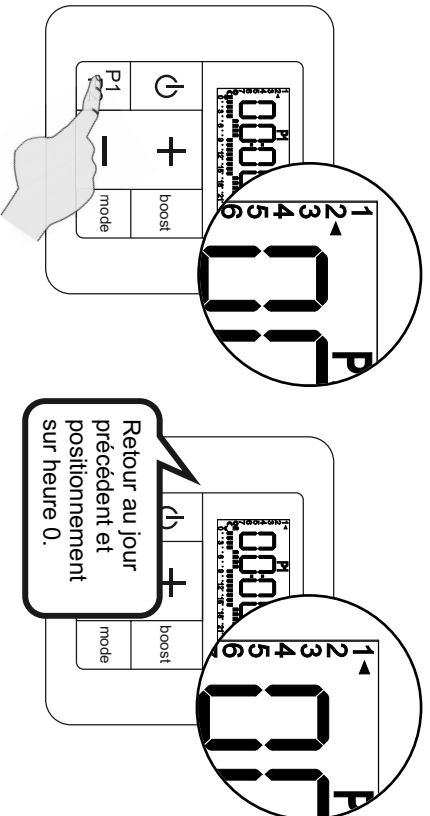

## PASSAGE MANUEL AU JOUR SUIVANT

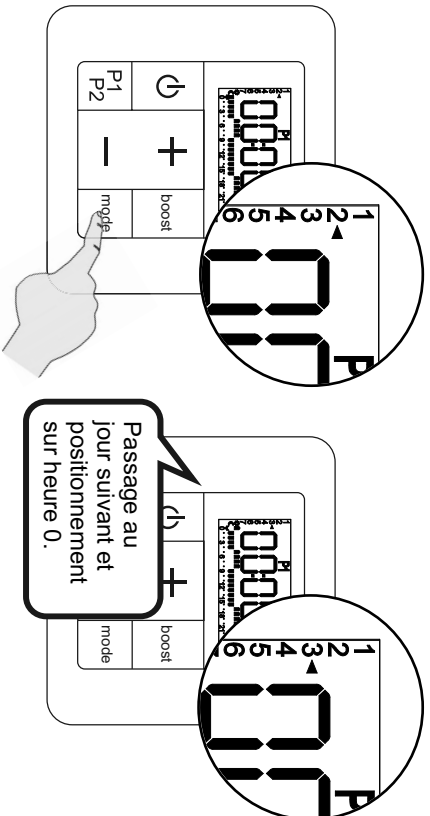

## SORTIE DE PROGRAMMATION (à tout moment)

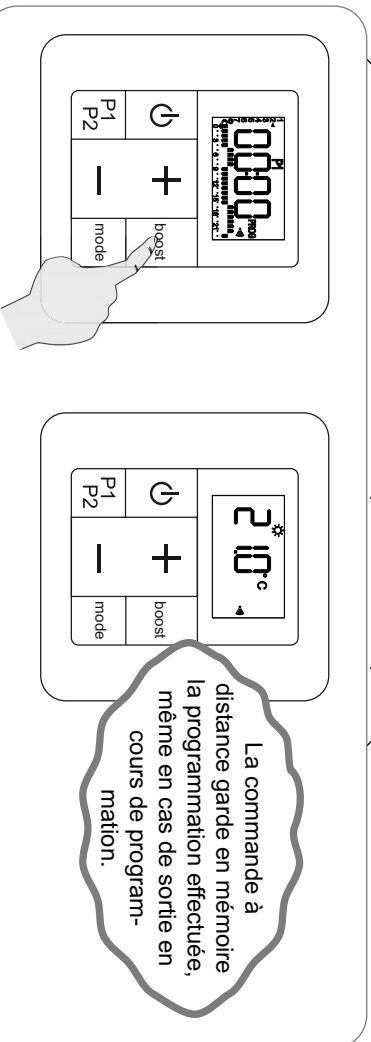

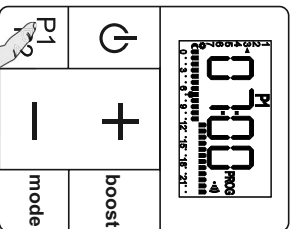
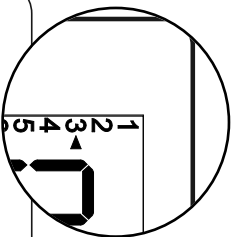

**Appui long sur P1/P2** : retour au jour précédent en copiant le programme journalier en cours.

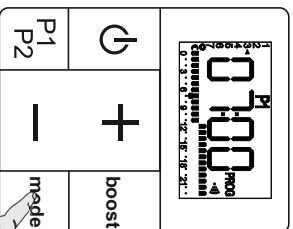
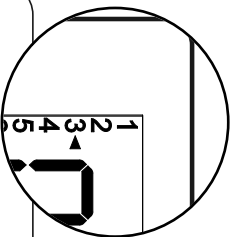
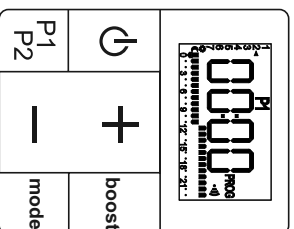
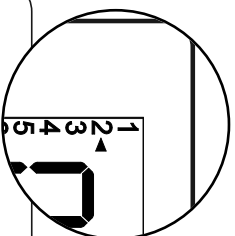

**Appui long sur mode** : passage au jour suivant en copiant le programme journalier en cours.

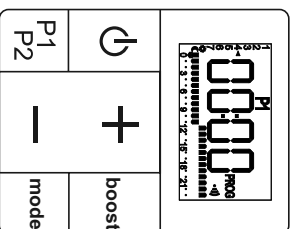
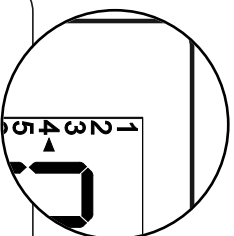

# 8. Conseils d'entretien et de dépannage

## 8.1 Opérations d'entretien courant

Le choix des meilleurs matériaux et la qualité du traitement de surface protègent votre appareil de la corrosion et des chocs.



Pour une durée de service optimale de votre appareil, nous vous recommandons de suivre les conseils suivants :

- Pour l'entretien des parois extérieures (hors parties électriques), n'utilisez pas de produit abrasif ou corrosif mais simplement de l'eau savonneuse tiède.
- Pour le corps du boîtier récepteur et la commande à distance, utilisez un chiffon sec (sans solvant).



## 8.2 Résolution des problèmes

Malgré tout le soin apporté à la fabrication de nos produits, vous pourrez parfois rencontrer des erreurs de fonctionnement faciles à résoudre. Consultez le tableau suivant au moindre problème, vous y trouverez sans doute la solution.

Si toutefois vous ne parvenez pas à résoudre le souci rencontré, veuillez contacter le service S.A.V. de votre fournisseur.

Problème	Diagnostic	Opérations à effectuer
L'appareil ne chauffe pas.	La température de consigne est mal réglée sur la commande à distance.	Vérifier que le réglage de la commande à distance demande bien la mise en chauffe de l'appareil (voir <b>chapitre 5.2</b> ).
	L'appareil mixte n'a pas été correctement rempli d'eau.	Vérifier le remplissage de l'appareil (voir <b>chapitre 3.2</b> ).
	L'appareil est piloté par une centrale de programmation.	Se reporter à la notice du constructeur de la centrale.
	Le délésteur s'est activé et a arrêté la chauffe de l'appareil.	Attendre la fin du déléstage.
L'appareil n'a pas été apprécié avec la commande à distance (l'icône  ) ne s'affiche pas sur l'écran de la commande à distance).	Une fenêtre ouverte a été détectée (l'icône  ) clignote).	Retirer les piles de la commande à distance, attendre quelques secondes, remettre les piles en place et procéder à l'appariage (voir <b>chapitre 4.1</b> ).
	La LED clignote en jaune + d'autres couleurs : défaut.	Couper la fonction de détection d'ouverture fenêtre (voir <b>chapitre 5.3</b> paramètre 1).
		Contactez votre installateur ou le service SAV.

Problème	Diagnostic	Opérations à effectuer
L'appareil ne fonctionne pas.	Votre appareil n'est pas alimenté.	Vérifier que votre appareil est correctement connecté et alimenté (voir <b>chapitre 2.2</b> ).
	Votre appareil n'est pas allumé.	Vérifier que la commande à distance est bien allumée (voir <b>chapitre 5.1</b> ).
L'appareil continue de chauffer alors qu'une fenêtre est ouverte.	La fonction "Détection de fenêtre" n'est pas activée.	Activer la fonction (voir <b>chapitre 5.3</b> paramètre 1).
	Les conditions de bon fonctionnement de la détection d'ouverture / fermeture fenêtre ne sont pas remplies.	Voir <b>chapitre 5.5</b>
L'appareil ne recommence pas à chauffer alors qu'une fenêtre a été refermée.	Les conditions de bon fonctionnement de la détection d'ouverture / fermeture fenêtre ne sont pas remplies.	Voir <b>chapitre 5.5</b>
La commande à distance n'accepte pas les manipulations.	La commande à distance est verrouillée.	Désactiver le verrouillage des touches (voir <b>chapitre 5.1</b> ).
Problème de communication entre la commande à distance et l'appareil.	Problème de commande à distance et / ou de communication radio-fréquence.	Vérifier la présence de l'icône  (appareil appairé).
		Vérifier que la LED change de couleur selon les ordres envoyés.
		Vérifier que votre appareil n'est pas contrôlé par une centrale fil pilote.
L'appairage a été perdu suite à une panne de courant.	Une réinitialisation de la commande à distance et de l'appareil est nécessaire.	Si les vérifications sont positives : retirer les piles de la commande à distance pendant 10 minutes puis remettre en place les piles. Voir <b>chapitre 8.3</b>
Suite à une panne de courant de moins d'une heure, l'appareil semble avoir perdu ses réglages.	L'appareil retrouvera automatiquement ses réglages sous une heure.	-
L'écran de la commande à distance (stockée dans le tiroir derrière le radiateur) devient noir.	Une chaleur trop intense cause ce noircissement. Il n'impacte en rien sur le fonctionnement de votre commande.	Sortir la commande à distance du tiroir et la laisser reposer à température ambiante jusqu'à ce que l'écran retrouve son aspect normal.

Problème	Diagnostic	Opérations à effectuer
L'indicateur d'usure des piles  de votre commande à distance s'affiche.	Piles en fin de vie.	Changer les piles (voir <b>chapitre 8.4</b> ).
Aucun affichage.	La commande à distance est éteinte.	Appui long sur  .
	Le rétro-éclairage de l'écran de la commande à distance est éteint	Appuyer sur une touche pour le rallumer.
L'écran de la commande à distance est en veille.	L'écran de la commande à distance est en veille.	Appuyer sur une touche pour le rallumer.
L'heure clignote.	Réglage de l'heure et de la date non effectué.	Régler l'heure et la date (voir <b>chapitre 4.1</b> ).
L'écran de la commande à distance affiche le message d'erreur E2.	Signale un problème de sonde de température sur l'appareil.	Contactez votre installateur.
La température de consigne ne correspond pas à la température constatée dans la pièce.	Il y a un décalage dans la mesure effectuée par la sonde de température.	Étalonner votre commande à distance (voir <b>chapitre 5.4</b> ) afin de faire correspondre la température mesurée dans la pièce par l'appareil et celle mesurée par votre thermomètre.
Casse de la commande à distance.	Votre appareil reste bloqué sur le dernier ordre reçu.	<ul style="list-style-type: none"> <li>• Réinitialiser l'appareil en appuyant <b>10 secondes</b> sur la LED. La LED clignote rapidement en rose pour confirmer la réinitialisation.</li> <li>• Votre appareil attend d'être appairé pour chauffer à nouveau.</li> </ul>

## FIL PILOTE

Problème	Diagnostic	Opérations à effectuer
L'appareil ne répond plus aux ordres du fil pilote.	Le fil pilote est peut-être mal branché.	Vérifier la connexion du fil pilote (voir <b>chapitre 2.2</b> ).
	Votre commande à distance n'est plus réglée pour accepter le fonctionnement par fil pilote.	Activer la fonction fil pilote sur votre commande à distance (voir <b>chapitre 5.3</b> , paramètre 3).
La température de la pièce ne correspond pas au niveau de température de consigne indiqué sur la commande à distance.	Le fil pilote est peut-être relié à une centrale de programmation qui prend le pas sur la commande à distance (ex. : envoi d'un ordre de mode Eco par la centrale alors que la commande est réglée sur Confort).	Désactiver le fil pilote dans les paramètres avancés (voir <b>chapitre 5.3</b> paramètre 3) pour que la commande à distance conserve le contrôle de votre appareil.

## 8.3 Réinitialisation complète

En cas de blocage complet de votre appareil ou d'impossibilité d'appairer, il faut réinitialiser l'ensemble du système puis reprendre l'appairage du début (voir **chapitre 4.1**).

### Réinitialisation commande à distance :

Réinitialiser la commande à distance depuis ses paramètres avancés (voir **chapitre 5.3** paramètre 9).

### Réinitialisation radiateur / sèche-serviettes :

- 1) Réinitialiser l'appareil en appuyant **10 secondes** sur la LED. La LED **clignote rapidement** en rose pour confirmer la réinitialisation. Relâcher **immédiatement** des que ce clignotement rapide se déclenche.
- 2) Après avoir relâché la LED, celle-ci revient au rose **fixe**.
- 3) Allumer la commande à distance préalablement réinitialisée et procéder à l'appairage (voir **chapitre 4.1**).



### **ATTENTION !**

Si la LED revient au rose fixe après le clignotement rapide alors que vous appuyez encore dessus, la réinitialisation n'a pas eu lieu. Veuillez reprendre à partir de l'étape 1.

Si vous n'arrivez toujours pas à appairer votre appareil, veuillez contacter votre service après-vente.

## 8.4 Remplacement des piles

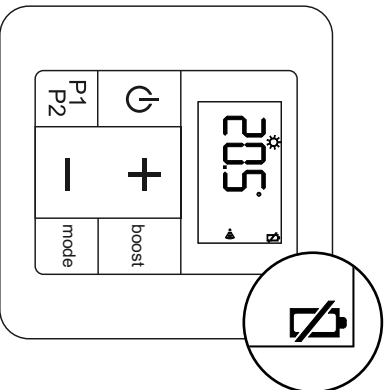

Lorsque le témoin d'usure des piles apparaît, vous disposez de quelques jours pour changer celles-ci (2 piles alcalines 1,5V de type LR03 ou AAA ; l'utilisation de piles rechargeables est déconseillée). Le rétro-éclairage de l'écran cesse aussi de s'allumer pour signaler le besoin de changer de piles. Lors d'un remplacement des piles, les paramètres de la commande à distance sont conservés (exemple : programmations P1 et P2), à l'exception du réglage de l'heure et de la date.

Des précautions sont à prendre :

- respecter les polarités +/– ;
- ne pas jeter les piles usagées n'importe où (dans un souci de respect de l'environnement, vous devez rapporter les piles usagées dans un lieu de collecte).

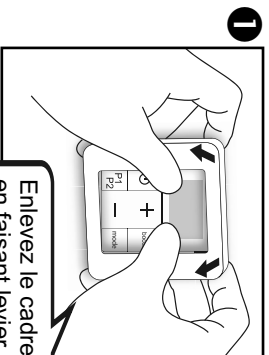

Enlevez le cadre en faisant lever.

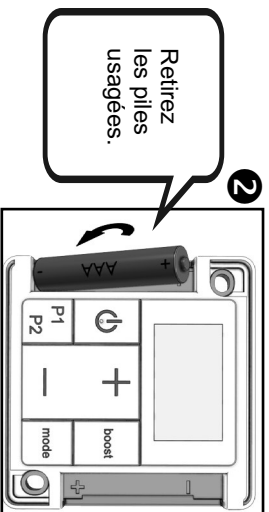

Retirez les piles usagées.

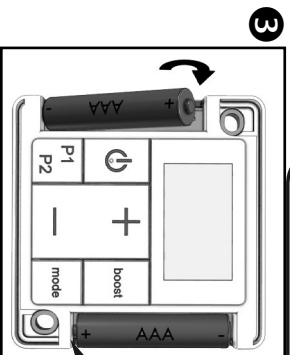

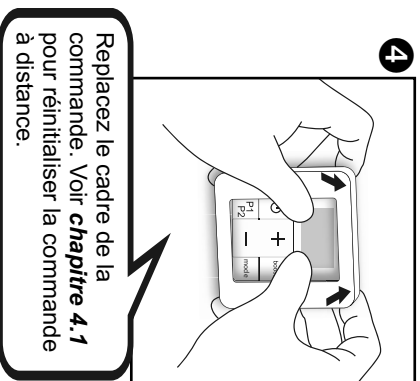

Remettez des piles neuves.



Remettez le cadre de la commande. Voir **chapitre 4.1** pour réinitialiser la commande à distance.

Le réappairage est opéré **automatiquement** lors d'un changement de piles.

Si l'écran affiche tout de même  et que l'icône  clignote, cela signifie que la commande à distance est en train de chercher le récepteur. Si elle ne le trouve toujours pas après plusieurs minutes, procéder à une réinitialisation complète (voir **chapitre 8.3**).

# 9. Services et garantie

## Service après-vente

En cas de non fonctionnement ou de besoin en pièces détachées, contactez votre installateur ou votre revendeur.

- Au préalable, pour permettre la bonne compréhension et un traitement rapide du problème, assurez-vous d'avoir bien relevé :
- les éléments figurant sur l'étiquette signalétique de l'appareil (voir **chapitre 2.2**) ;
  - la référence commerciale figurant sur votre facture d'achat datée ;
  - le numéro de version de la commande à distance (voir **chapitre 5.3**, paramètre 9).

## Garantie

(Voir conditions générales de vente dans le pays concerné)

Votre appareil électrique est garanti 2 ans contre tout défaut de fabrication à compter de la date de livraison.

La garantie sera prise en compte sur présentation du titre d'achat daté. Les frais de transport, de dépose et de pose du radiateur sont exclus de la garantie.

La garantie ne s'applique pas notamment en cas de mise en œuvre, d'installation ou d'entretien non conforme à la norme en vigueur du pays, aux règles de l'art et à la notice d'utilisation.

## Garantie spécifique aux radiateurs sèche-serviettes mixtes

La garantie de votre sèche-serviettes mixte ne s'applique que sous les réserves suivantes :

- l'eau utilisée pour l'alimentation du circuit de chauffage ne doit être ni agressive ni corrosive.
- l'installation ne doit pas comporter de traces de gaz dissous ( $O_2$ - $CO_2$ ), notamment en cas d'utilisation de matériaux perméables au gaz (plancher chauffant).

Pour cela, il est nécessaire d'assurer un dégazage efficace en amont du circulateur et la purge des points hauts de l'installation.



**Traitement des appareils électriques et électroniques en fin de vie.** Ce symbole indique que ce produit ne doit pas être traité avec les déchets ménagers. Il doit être ramené à un point de collecte approprié qui se chargera de son recyclage. En s'assurant que ce produit est bien mis au rebut de manière correcte, vous aiderez à prévenir les conséquences négatives potentielles pour l'environnement et la santé humaine.

Consommation en veille de l'appareil < 0,5 W





<b>1 Overview</b>	
1.1 Introduction	42
1.2 Warnings	42
1.3 Overview of your appliance	44
<b>2 Installing your appliance</b>	
2.1 Warnings	45
2.2 Connecting the appliance	47
<b>3 Using your dual-energy towel radiator</b>	
3.1 Use as central heating	48
3.2 Use as electrical heating	49
<b>4 Putting the remote control into service</b>	
4.1 Fitting batteries	51
4.2 Initial pairing	51
4.3 Status of LED	53
4.4 Displays	53
4.5 Time and date setting	55
<b>5 Use of remote control</b>	
5.1 Operating remote control	56
5.2 Operating mode selection	57
5.3 Advanced parameter setting for remote control	62
5.4 Calibration of temperature setting	64
5.5 Window open/close detected	65
<b>6 Heating boost</b>	66
<b>7 Setting a P1 and/or P2 programme</b>	71
<b>8 Maintenance and troubleshooting</b>	
8.1 Routine maintenance operations	75
8.2 Troubleshooting	75
8.3 Complete reset	78
8.4 Replacing batteries	79
<b>9 Services and guarantee</b>	80

# 1. Overview

---

## 1.1 Introduction

Dear customer,

Thank you for choosing this appliance.

This product has been manufactured in accordance with our stringent quality requirements to give you total satisfaction. To get the most out of your radiator, we advise you to read these instructions carefully and keep them to hand.

Thank you for your purchase.

## 1.2 Warnings



**CAUTION (TOWEL DRYER):** To avoid any danger to very young children, you are advised to install this appliance so that the lowest heating bar is at least 600 mm off the floor.



**CAUTION (RADIATOR):** To avoid overheating, do not cover the heating appliance.



Do not sit on the heating appliance.



Caution, hot surface.

**CAUTION - Some parts of this product can become very hot and cause burns. Particular attention has to be given where children and vulnerable people are present.**

Children of less than 3 years should be kept away unless continuously supervised.

Children aged from 3 years and less than 8 years shall only switch on/off the appliance provided that it has been placed or installed in its intended normal operating position and they have been given supervision or instruction concerning use of the appliance in a safe way and understand the hazards involved. Children aged from 3 years and less than 8 years shall not plug in, regulate and clean the appliance or perform user maintenance.

This appliance can be used by children aged from 8 years and above and persons with reduced physical, sensory or mental capabilities or lack of experience and knowledge if they have been given

supervision or instruction concerning use of the appliance in a safe way and understand the hazards involved. Children shall not play with the appliance. Cleaning and user maintenance shall not be made by children without supervision.

A towel radiator must be used for the purpose for which it is intended and not as a table, chair, toy, ladder, etc.

This appliance should be plugged or connected, according to rules and standards in application, only by an authorized person.

It is protected from splashes of water, and can be installed within volume 2 (see **section 2.1**) as long as the electrical controls are out of reach of anyone using the bath or shower.

The electricity supply must be protected by a residual current device with a maximum of 30mA, especially when installed in a room containing a bathtub or shower.

Before carrying out any maintenance operation on your appliance, ensure that it is switched off (see **section 5.1**).

**IMPORTANT** If the power cable is damaged, for safety reasons it must be replaced by the manufacturer, the manufacturer's after-sales service department or a similarly qualified person.

**IMPORTANT** The heating appliance must not be placed underneath a power outlet.

**IMPORTANT** This appliance is not intended for use at altitudes exceeding 2000 m.

### **1.3 Overview of your appliance**

#### **ELECTRICAL TOWEL DRYER OR RADIATOR: (only for appliances filled with oil)**

This heating appliance is filled with a precise quantity of specific oil. Any repair work requiring the oil tank to be opened should only be carried out by the manufacturer or their after-sales service department, which should also be contacted in the event of an oil leak.

When disposing of the heating appliance, comply with the regulations in force on the disposal of oil.

This electrical appliance with circulating fluid is delivered ready to use.

It is plugged and filled with a high-performance thermal mineral oil before leaving the factory.

This fluid was specially designed for this use and requires no special maintenance.

As soon as the appliance is switched on, you will notice certain differences compared to a standard electric heating system:

- the electric heating element heats the fluid, which gradually and naturally starts circulating in your appliance;
- the properties of the fluid are such that it takes approximately ten minutes for the radiator to reach its optimum surface temperature, depending on the model and the room temperature when the appliance is switched on;
- this principle also ensures consistent and sustained heating even when the element is no longer powered.

#### **DUAL-ENERGY TOWEL DRYER:**

This appliance is designed for connection to the central heating system and comes unplugged.

#### **PROGRAMMING:**

You can set **two separate weekly programmes**, P1 and P2 with the remote control.

## 2. Installing your appliance

### 2.1 Warnings

The flexible cable supplied with your appliance is designed to be connected to the mains via a junction box that must be placed behind the appliance, with no need for a plug.

In a kitchen or bathroom, the junction box must be positioned at least 25 cm from the floor.

The appliance must be installed as described in this document and in accordance with the applicable European and French standards, including CEI 60364.7.701 and NF C15-100, as well as the rules of good professional practice.

For other countries (apart from France), the appliance must be installed in accordance with standards in force and with rules of good professional practice in the country of use.

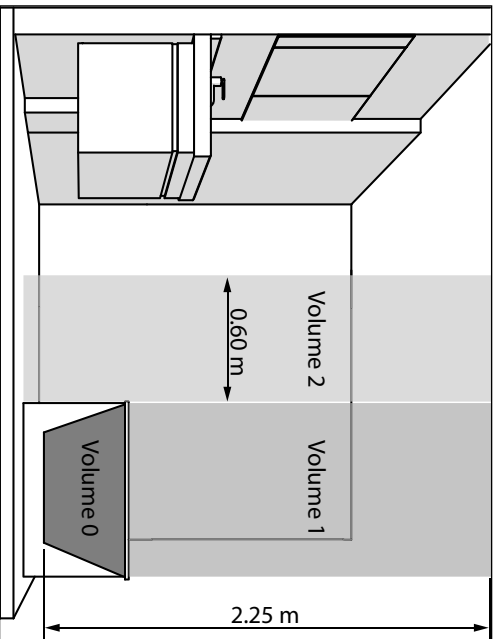

**IMPORTANT** The example shown only concerns a bathtub. For other bathroom fixtures, please consult your installer.

**IMPORTANT** The system must be fitted with an omnipolar circuit-breaker with a minimum contact opening of 3mm.

- To ensure your system is safe:
- ensure that an area of at least 50 cm in front of the appliance is clear of objects which might hinder air circulation (furniture, chairs, etc.);
  - position a shelf at least 10 cm above the top of your radiator;
  - use mounting screws suitable for your wall;
  - do not expose the radiator to intense or prolonged humidity.

This appliance should never be installed with the electrical connection box positioned topside.

To get the most out of your appliance and enjoy the highest standards of comfort, we recommend that you install the appliance near places with high heat loss (windows, doors, etc.) wherever possible.

You will find a complete set of assembly instructions in your appliance's box.

Always turn off the electricity supply (circuit-breaker + pilot wire) before making any connections.

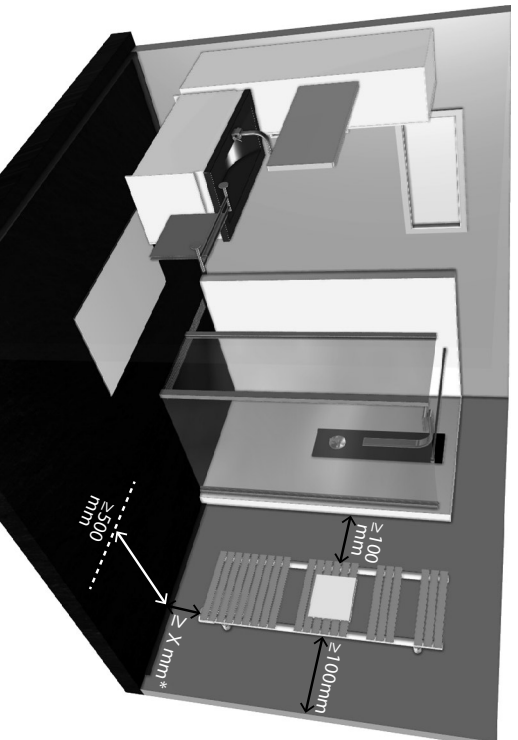

**\* See installation manual for value of X**

**NOTE:** Electric towel radiators are designed to be covered safely. However, to ensure that your appliance works efficiently, you are advised not to cover it completely. Doing so will increase the temperature and cause the internal cutout to turn off the appliance.

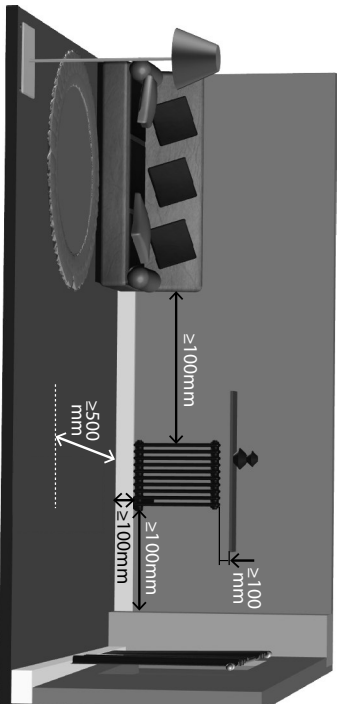
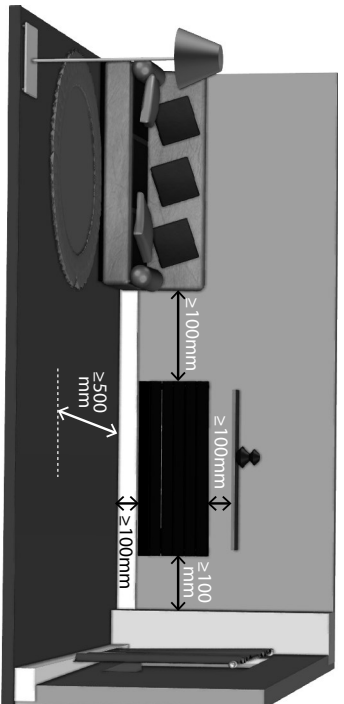

## RECOMMENDATIONS FOR THE OPEN WINDOW DETECTION FUNCTION (SEE CHAPTER 5.5)

The position of your device affects the way the open window detection function works. It should be placed as close as possible to the opening part, but should not be installed near a door. In addition to the arrangement of your installation in the room, its function is also affected by the temperature setting on the device, and the outdoor temperature.

## 2.2 Connecting the appliance

The technical specifications of your radiator are shown on its nameplate. Please note these down before installing it and before requesting any after-sales assistance.

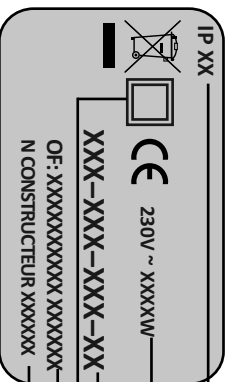

IP XX — IP: protection level of your appliance against the ingress of solid foreign bodies and water spray

230V ~ XXXXXW — Voltage and power required for installation

XXX-XXX-XXX-XX — Appliance reference number

OF: XXXXXXXXXXXX — Class II: double insulated

N CONSTRUCTEUR XXXXXX — OF: serial number

Manufacturer code

When connecting the appliance to the mains, you must observe:

- the voltage indicated on the nameplate;
- conventional colour coding:
  - blue or grey: neutral
  - brown: live
  - black: pilot wire

### CONNECTING PRINCIPLE WITH PILOT WIRE (CLASS 2 - FRENCH MARKET):

Your appliance is equipped with a pilot wire for connection to a pilot wire programming base unit (not supplied with the appliance).

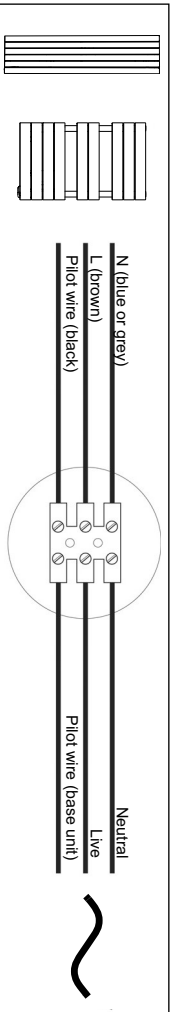

#### NOTE:

Your appliance is equipped with an integrated electronic control system so we cannot accept any liability should the appliance be used with pilot wire programming base units that function by disconnecting the supply voltage (refer to the instructions supplied with your control unit).

### CONNECTING PRINCIPLE WITHOUT PILOT WIRE (CLASS 2 - FRENCH MARKET):

If the pilot wire is not connected, it must be insulated for safety reasons. Under no circumstances must it be connected to earth.

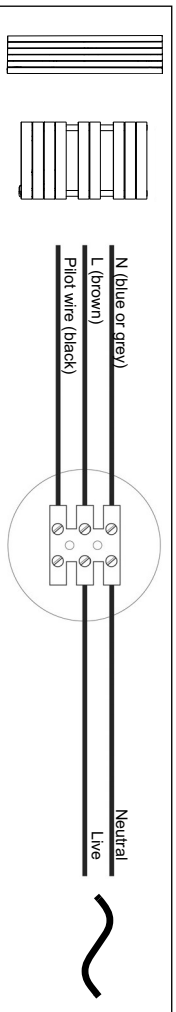

### CONNECTION SYSTEM WITH MAINS PLUG READY-FITTED (CLASS I):

The flexible cable supplied with the appliance is designed to be connected to the mains via a plug.

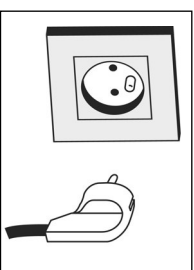



## **3. Using your dual-energy towel radiator**

**IMPORTANT** This appliance has been designed to be used either in central heating mode or electric mode. Each application requires special, detailed procedures to be followed. Inappropriate use may damage the resistance as a result of excessive fluid temperatures, particularly in the event of simultaneous use in electric and central heating modes.  
Any inappropriate use will render the contractual guarantee null and void.

### **3.1 Use as central heating**

Ensure that the control unit is off.  
The supply valve must be open to let water from the central heating system circulate.

### **3.2 Use as electrical heating**

A. When using the dual-energy, towel-drying radiator in “electric mode”, close the supply valve only and NEVER CLOSE THE HEATING UNIT’S OUTLET since this enables the fluid to expand towards the installation.

#### **CAUTION**

Closing it may cause excessive pressure to build up with consequential damage to the heating unit.



B. Ensure that the appliance is sufficiently full by opening the bleed tap at the top. Close it again if there is a steady flow of water. A sponge and small container should be used for this operation. If the pressure is inadequate for bleeding the heating unit:



- fill the central heating system with water up to the level indicated on your gauge,
- contact your heating specialist,
- inform the operating company (where heating is collective).

C. To start the appliance, follow the same procedure as for an electric towel-dryer.  
If the central heating system is equipped with a circulation pump which is independent of the boiler, **it must in all circumstances be turned off** (risk of siphoning the heating unit in the event that connections are not perfectly watertight).

**IMPORTANT:** The appliance should only be turned on when properly filled with water (**failure to comply may invalidate the guarantee**).

**IMPORTANT** This radiator is equipped with a resistance which has an integrated power shut-off and fuse. Using the radiator without water will permanently damage the fuse as well as the resistance. In this case it must be changed though **“not under the manufacturer’s guarantee”**. Using the radiator only partially filled with water causes the heating function to shut off automatically. Alternate function will continue as long as the main heating section is not properly filled.

If you notice that the electrical part of your towel dryer is activated, but that it fails to heat up inspite of thermostat demand or positive working operation, carry out the following operations:

- 1) Ascertain that your radiator is full of water (see **paragraph B**).
- 2) Press on the  key of the remote control for 2 seconds (see **chapter 5.1**) to stop the electrical operation of the appliance for 30 to 60 minutes. This operation is necessary to cut off the thermal safety device.
- 3) Press the  key again for 2 seconds: the radiator is ready to heat up properly.

# 4. Putting the remote control into service

## 4.1 Fitting batteries

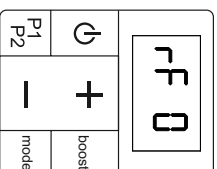
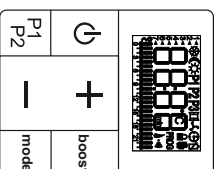
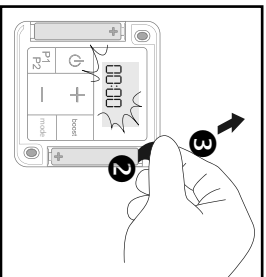
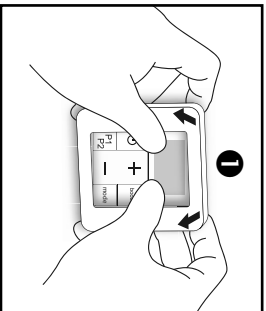

## 4.2 Initial pairing

<b>Essential procedure when you first turn the appliance on!</b>	<b>Make sure you only pair one appliance and one remote control at a time.</b>	<b>When pairing an appliance fitted with a radio-frequency remote control, all the other radiators in the facility must be turned on.</b>
--	--	---

**LED:**  
To ensure the LED can be seen properly, you can pair your appliance before fitting it on the wall, or else use a small mirror (like that supplied with this manual).



The first time the appliance is turned on, the LED turns on as a **steady pink light**, to show that pairing has not yet been done (see *chapter 4.3*).

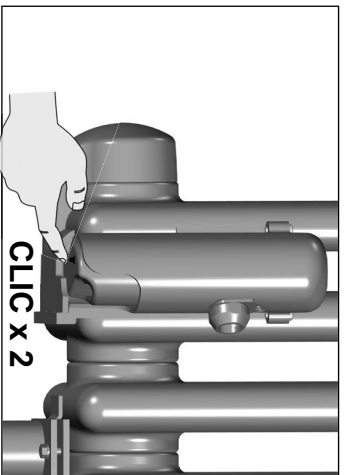
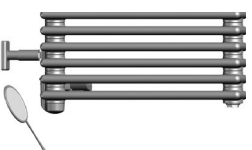

**WARNING**  
The appearance of the LED may vary according to the appliance model (see *cover page 3*).

## A) Procedure using the receiver unit on your appliance:

Press **twice** on the LED on your appliance (4 seconds max for the 2 presses).

The LED is **flashing pink**.

You then have **one minute** to pair your appliance with the remote control.

**NOTE:**  
Operations A and B can be done in any order.

## B) Procedure using the remote control:

(if the remote control screen is off, turn it on by pressing a key)

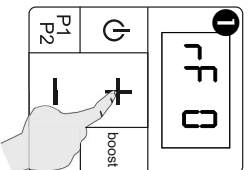

Press for **5 seconds** on the **+** key.

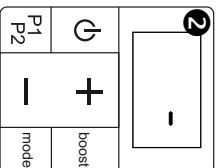

Appliance search takes about **one minute**.

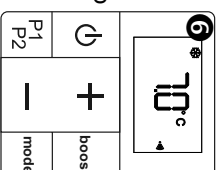
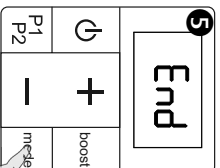
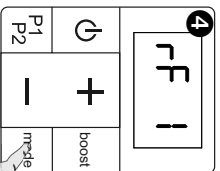
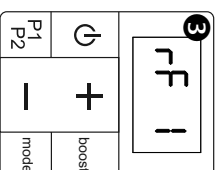

Pairing complete.  
The remote control goes to Frost-free mode.

If pairing fails, the display on the control goes back to **rF 0**. Start the pairing procedure again by pressing the **+** key for **5 seconds**. Check beforehand that the receiver unit is still ready for pairing: the LED should flash pink. If the radiator is still not paired to the remote control after three attempts, the remote control and receiver need to be reset (see **chapter 5.3** parameter 9).

A remote control which has already been paired cannot be paired again. If an attempt to do so is made, the receiver **flashes white 3 times**.



If the remote control is too far away from the heating appliance, the latter will continue to operate in the **last mode** sent by the controller. Changes of mode relating to the operation of a programme or manual boosts will however continue as normal. The appliance will resume normal operations within a few seconds when the remote control is within range again (**within 10 metres**).

### 4.3 Status of LED (on radiator or towel dryer)

STATUS	Fixed	Flashing	Off
COLOUR			
Green	Eco mode		
Red	Comfort mode	Boost	
Blue	Frost-free mode / Load shedding (pilot wire)	Open window detected	<ul style="list-style-type: none"> <li>• Standby</li> <li>• Powered down</li> <li>• Stop (pilot wire)</li> <li>• Stop load shedding (pilot wire)</li> </ul>
Yellow	T° override°	(+ colour sequence) Error: contact after-sales service	
Pink	Pairing error / Appliance not paired	Pairing underway	

### 4.4 Remote control displays

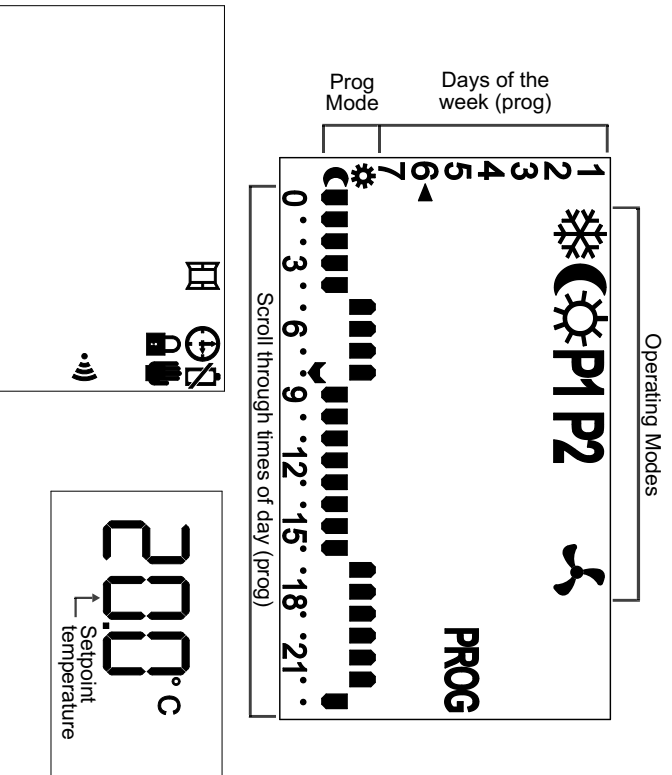













**NOTE:**

Screen lighting turns off automatically if no key has been pressed for the past **5 seconds**.

The screen goes to standby after **1 minute**.

The standby mode does not affect the functioning of the radiator, and pressing any key will make the screen light up again.

**The screen must be on for the pressing of a key to have an effect** (e.g. temperature setting, changing a parameter, etc.).

ICON	EXPLANATION
	Frost-free mode operation
	Eco mode operation
	Comfort mode operation
<b>P1</b>	Programmed mode operation
	Manual or programmed boost
	Window open detected (icon flashes)
	Time setting required
	Battery usage indicator
	Interface lock
	Override indicator
<b>PROG</b>	Programming on-going
	Connection indicator between remote control and receiver unit
	<p>Programme in Comfort mode</p> <p>Programme in Eco mode</p>
	Current time (programme)

## 4.5 Time and date setting

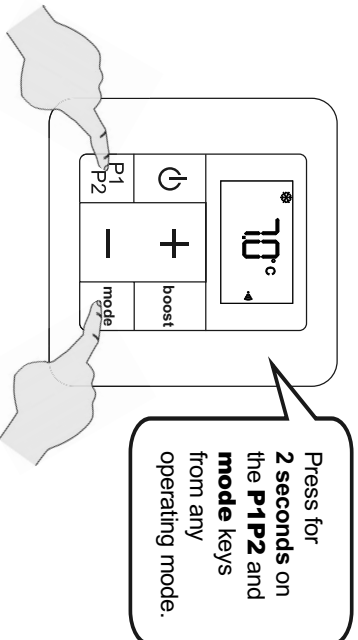

The time 00:00 is displayed. Press and hold the **+** or **-** keys, to set the time quickly. During the setting phase, pressing **P1P2** takes you back to the previous screen.

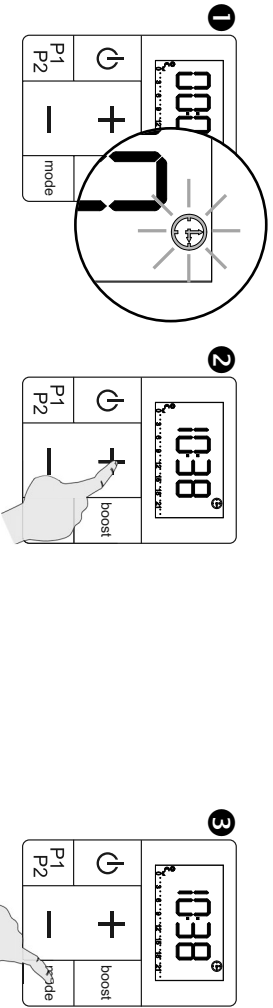

Then proceed to set the day of the week:

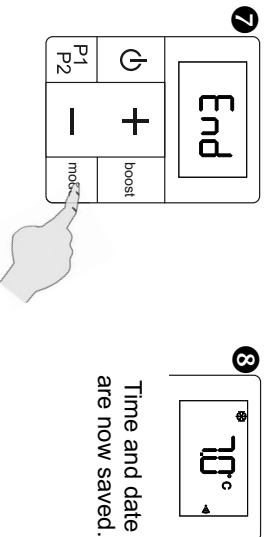
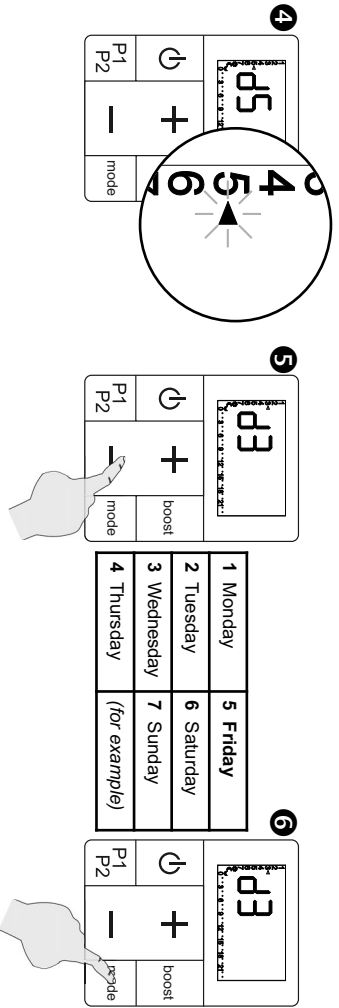

Time and date are now saved.

**NOTE:** The time on the remote control can be updated at any moment.

# 5. Use of remote control

## 5.1 Operating remote control

ON/OFF

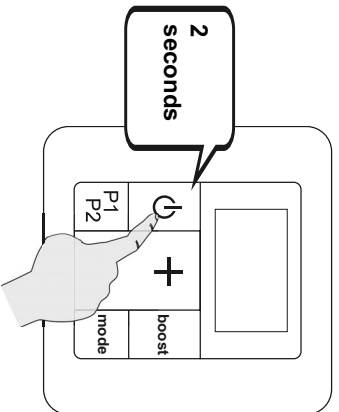

- The remote control is turned on: the controller emits an audible signal.
- The remote control is turned off: the controller emits two audible signals.



Turning off the remote control also turns off the radiator or towel dryer.



Your remote control can only operate one appliance.

### LOCKING INTERFACE (child lock)

It is then impossible to change the operating mode or the temperature. It is also impossible to trigger a manual boost.

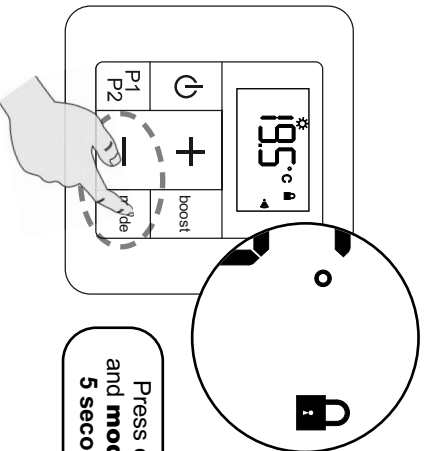

Press on - and mode for 5 seconds

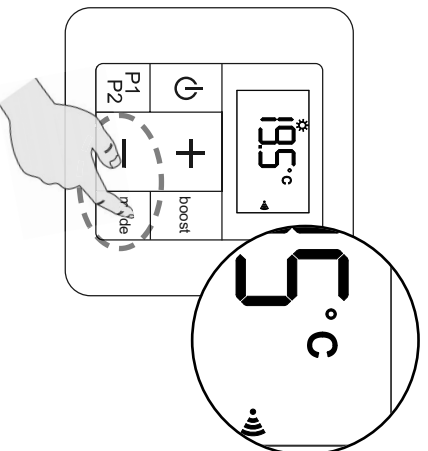

### COMMENT:

Changes of mode ordered by a pilot wire controller (not supplied with your appliance) will not be disabled by this function.



## 5.2 Operating mode selection

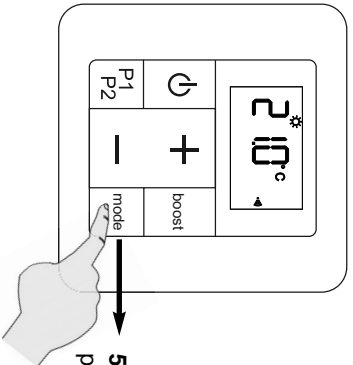

**5 basic operating modes:** Frost-free, Eco, Comfort, programmes P1 & P2

### FROST-FREE MODE

**(recommended if premises unoccupied for more than 24 hours)**

Your appliance is set to ensure a minimum temperature of 7°C in your room, to avoid any risk of freezing. The user cannot change this temperature setting.

**The LED on your receiver unit is on, showing blue.**

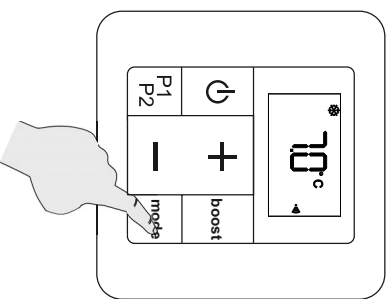

### ECO MODE

**(recommended if the room is unoccupied for more than 2 hours)**

The economy mode can operate in **2 different ways:**

- either the eco temperature is **linked** to the Comfort temperature;
- or the eco temperature is **unlinked** (independent).

See the next page for details of how each one works. See **chapter 5.3** Advanced parameters for how to **link or unlink** Eco temperature and Comfort temperature.



#### **WARNING:**

Your appliance operates in **eco linked** mode by default.

**The LED on your receiver unit is on, showing green.**

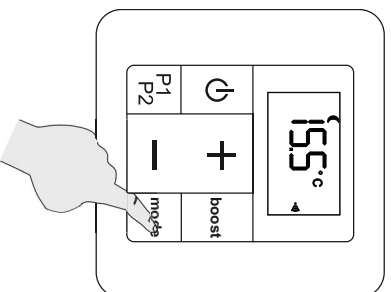

## ECO MODE (continued)

### A) Linked Eco operation

The linked eco (economy) mode allows the temperature to be reduced by 3.5°C compared to the desired temperature level for the Comfort setting.

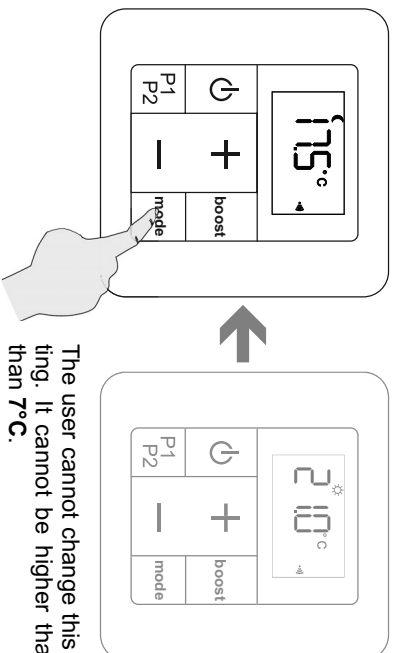

The user cannot change this temperature setting. It cannot be higher than 19°C or lower than 7°C.

### B) Unlinked Eco operation

You can choose to unlink the Eco mode temperature from that of the Comfort mode (see **chapter 5.3** parameter 2). You can then choose the room temperature when the appliance is running in Eco mode.

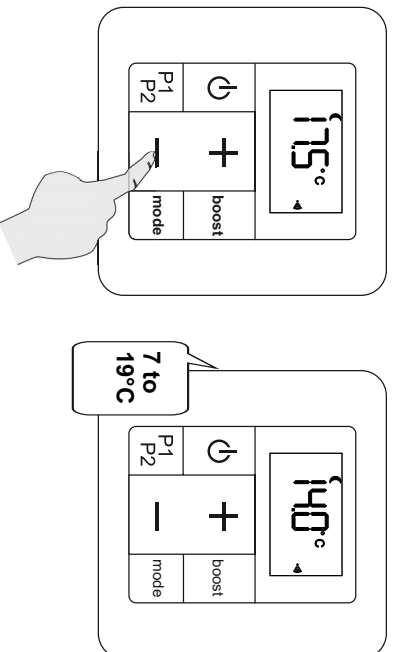

Your chosen unlinked eco temperature must have at least 1° of difference from the temperature set for Comfort mode (e.g.: your **Eco** temperature cannot be higher than 18°C if your **Comfort** temperature is set at 19°C).

If you don't enter a setting, the unlinked Eco temperature will have a default value of 15.5°C.

## COMFORT MODE

(recommended if the room is occupied)

The setpoint temperature can be adjusted from 7 to 28°C in 0.5°C steps.

**The LED on your receiver unit is on, showing red.**

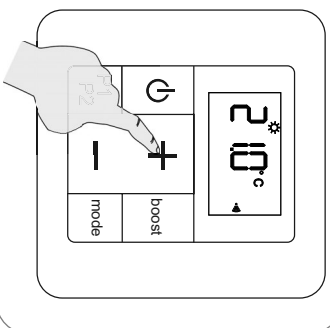

## PROGRAMMES P1 AND P2

(Pre-set programmes)

Your appliance's remote control includes two daily programmes, P1 and P2. These are based on various room usage scenarios (your appliance changes from Comfort mode to Eco mode, depending on the time).

The LED on your receiver unit will light up with the colour corresponding to the current operating mode (see *chapter 4.2*).

**P1** is to heat your room between 5 and 9am, then from 5 to 11pm (e.g. working day).

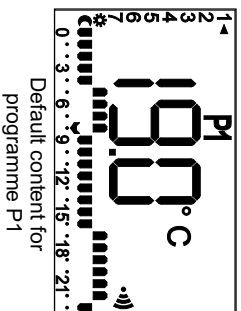

**P2** is to heat your room between 5 and 9am, from 12 to 2pm and then from 5 to 11pm (e.g. working day, returning home at midday).

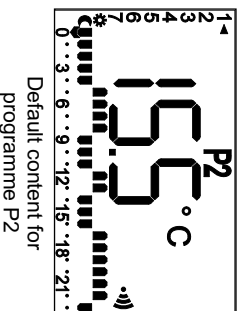

### NOTE:

You can also customise the operation of these programmes P1 and P2 yourself (see *chapter 7*).



## TEMPERATURE OVERRIDE

In the programmed operating modes for your appliance (P1 or P2) you can override the operation of your appliance temporarily, by changing the preferred temperature level.

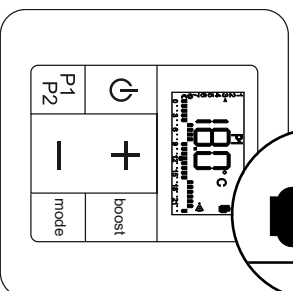
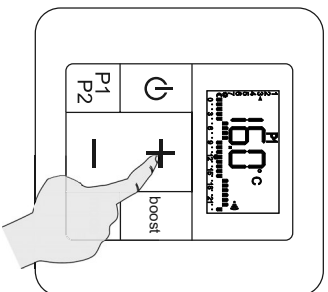
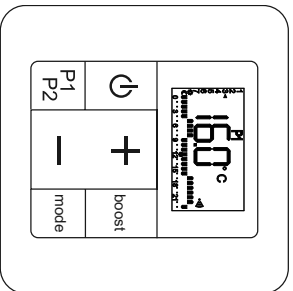

**The LED on your receiver unit is on, showing yellow.**

This override is cancelled when there is a change of status on the programme (eco/comfort), or by pressing the **mode** key again.

## PILOT WIRE CONTROL

Your appliance is fitted with a pilot wire, so you can manage this from your main control unit (see connection in [chapter 2.2](#)).



### WARNING:

Your appliance is configured in pilot wire mode by default.

The pilot wire controller takes over control of your appliance only when it is in Comfort mode.

See [chapter 5.3](#) Advanced parameter setting (parameter 3) to disable or enable the pilot wire mode.

See the control unit user manual for instructions on how to operate it.

The LED on your receiver unit will light up with the colour corresponding to the operating mode specified by the control unit (see [chapter 4.2](#)).

The remote control will cause the icon for the operating mode specified by the control unit to flash.

*Example: the control unit sends an Eco mode command →*

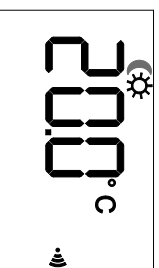

## PILOT WIRE CONTROL (continued)



When your installation is fitted with a load shedding system connected at the pilot wire input, this can send your appliance a **priority command to turn off** (the appliance LED goes off) or for Frost-free mode (the appliance LED shows blue).

In both cases, the frost-free icon will be displayed on the remote control screen. Load shedding will take over the operating of your appliance, even if the pilot wire function is disabled in the advanced parameter setting.

### PILOT WIRE OPERATION

Icons (remote control)	LED colour (receiver unit)	Command sent (control unit)	Boost function
	Red	Comfort	Available
	Green	Comfort -1°	Available
	Green	Comfort -2°	Available
	Green	Eco	Available
	Blue	Frost-free (in all operating modes on the appliance)	Available
<b>P1</b>			
<b>P2</b>			
	Off	Stop (in all operating modes on the appliance)	Not available
<b>P1</b>			
<b>P2</b>			

### 5.3 Advanced parameter setting for remote control



**WARNING!**  
Access to parameter setting is possible only when the remote control is off.

Some parameters on your remote control can be adjusted according to how you use it.

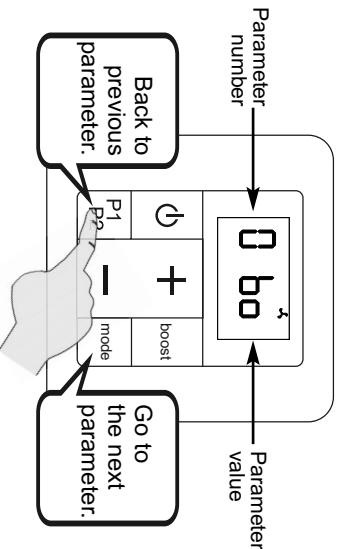
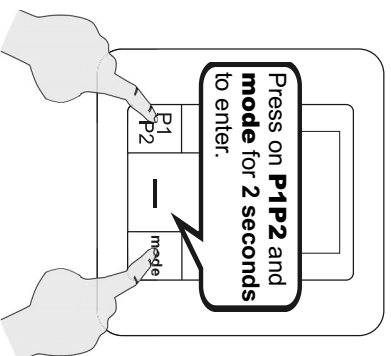
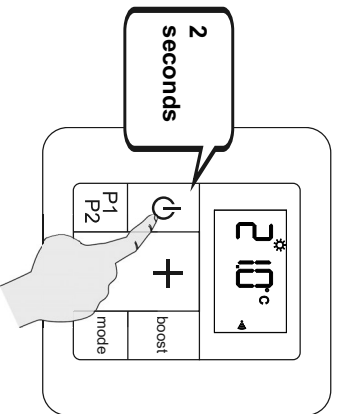

**WARNING!**  
It is essential to get to the final "End" screen, to confirm your parameter changes.

No	Parameter	Description	Default setting	Setting
0	Duration of Boost operation	Adjustable from 15 to 120 minutes in 15 minute steps <b>0 bo</b>	60	Press the + or - key
1	Window open detection	Value 0 (function disabled) or 1 (function enabled) <b>1 DE</b>	1	Press the + or - key
2	Eco temperature	Value 0 (eco temperature unlinked) or 1 (linked eco-temperature setting: comfort T° minus 3.5°) <b>2 L</b>	1	Press the + or - key

No	Parameter	Description	Default setting	Setting
3	Pilot wire	Value 0 (pilot wire disabled) or 1 (pilot wire enabled)  <div style="display: flex; justify-content: space-around; align-items: center;"> <div style="border: 1px solid black; padding: 2px 10px;">3 P<sub>1</sub></div> <div style="border: 1px solid black; padding: 2px 10px;">P<sub>1</sub> 0</div> <div style="border: 1px solid black; padding: 2px 10px;">P<sub>1</sub> 1</div> </div>	1	Press the <b>+</b> or <b>-</b> key
4	Ambient temperature calibration	Adjustable from -5.0°C to 5.0°C in 0.5°C steps  <div style="display: flex; justify-content: space-around; align-items: center;"> <div style="border: 1px solid black; padding: 2px 10px;">4 CR</div> <div style="border: 1px solid black; padding: 2px 10px;">00°C</div> </div>	0.0	Press the <b>+</b> or <b>-</b> key
5	None	<div style="border: 1px solid black; padding: 2px 10px; display: inline-block;">5 --</div>	—	
6	None	<div style="border: 1px solid black; padding: 2px 10px; display: inline-block;">6 --</div>	—	
7	Re-pairing radio-frequency	Value 0 (unpaired command) or 1 (paired command)  <div style="display: flex; justify-content: space-around; align-items: center;"> <div style="border: 1px solid black; padding: 2px 10px;">7 RF </div> <div style="border: 1px solid black; padding: 2px 10px;">RF 0 </div> <div style="border: 1px solid black; padding: 2px 10px;">RF 1 </div> </div>	rF0 or rF1	Press on <b>+</b> or <b>-</b> key to *re-pair an appliance which was <b>previously</b> paired but has lost the link.
8	Default display	Value 0 (time) or 1 (temperature setting)  <div style="display: flex; justify-content: space-around; align-items: center;"> <div style="border: 1px solid black; padding: 2px 10px;">8 d<sub>1</sub></div> <div style="border: 1px solid black; padding: 2px 10px;">d<sub>1</sub> 0</div> <div style="border: 1px solid black; padding: 2px 10px;">d<sub>1</sub> 1</div> </div>	1	Press the <b>+</b> or <b>-</b> key
9	Display version number and reset (unpairing).	<b>Back to factory settings Warning!</b> All your settings as well as the pairing, will be deleted. If the remote control was paired before the reset, the receiver unit will also be reset.  <div style="display: flex; justify-content: space-around; align-items: center;"> <div style="border: 1px solid black; padding: 2px 10px;">9 50</div> <div style="border: 1px solid black; padding: 2px 10px;">100</div> <div style="border: 1px solid black; padding: 2px 10px;"> </div> </div>	x.xx	Press on <b>+</b> key for <b>10 seconds</b> to reset.
End	Display parameter setting output	Quit the settings menu  <div style="border: 1px solid black; padding: 2px 10px; display: inline-block;">End</div>		Short press on <b>mode</b> or for <b>2 seconds</b> on



After no key has been pressed for **one minute**, the remote control will automatically quit the advanced parameters and turn off.

## 5.4 Calibration of temperature setting

Once your appliance has been working for several days, if you notice a difference between the temperature detected in your room and the temperature programmed on your appliance, you can calibrate your appliance in 0.5°C steps.

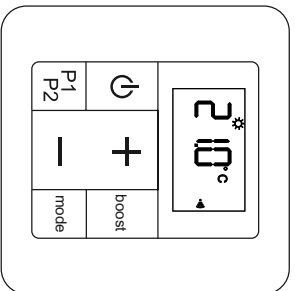
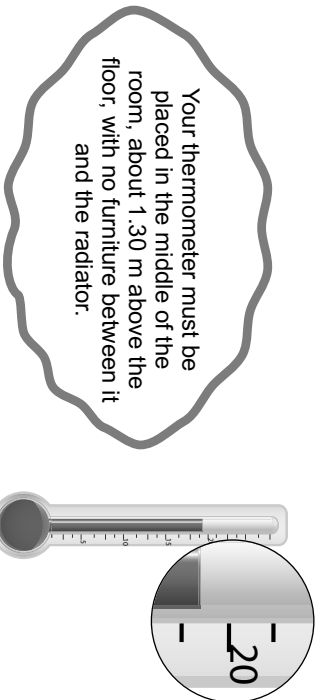

Access advanced settings (see **chapter 5.3**). Press the **mode** key several times to find parameter 4.

If the ambient temperature measurement is different from your appliance's temperature setting, press the - or + keys until they match.

You can calibrate your temperature measurement to +/- 5°C.

To quit advanced parameter setting, press several times on the **mode** key, until the remote control stops.

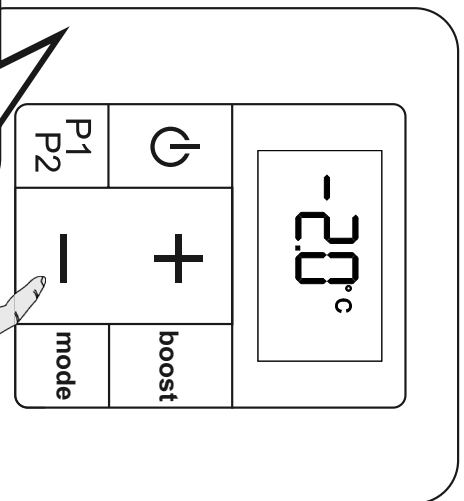
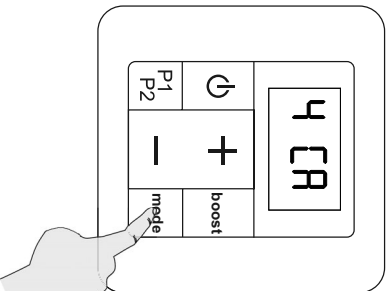

### EXAMPLE:

You measure 19°C in your room, while the temperature setting on your remote control is 21°C. When you are in parameter 4, press the - key until the controller displays -2°C. (so 21-2=19°C)



## 5.5 Window open/close detected

Your appliance may detect a significant drop in temperature, caused for instance by a window standing open in winter. It will automatically adapt and operate to save energy.

By default, the window open/close detection function is **enabled** on your remote control. To disable this function, change the corresponding advanced parameter (see **chapter 5.3**, parameter 1).

**IMPORTANT** To make the best use of this function, your appliance must be placed close to the opening with no furniture or other object nearby.

The quality of the window open/closed function depends on a number of factors, such as the position of the appliance, how fast the temperature in the room rises/falls, the type of window, etc.

| **IMPORTANT** The room temperature is measured near the appliance.

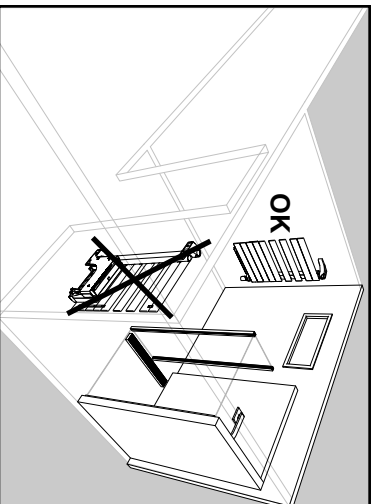
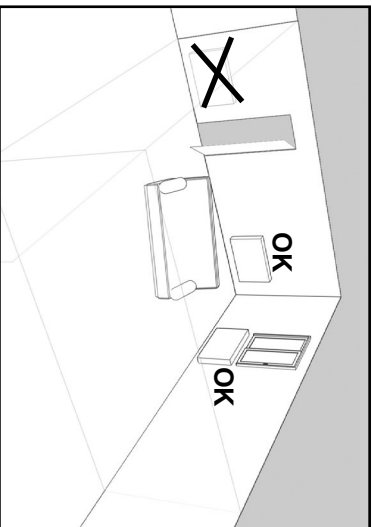

After opening a window, your appliance should detect the associated temperature drop within a reasonable period. It will then adapt its operating mode by automatically switching to the frost-free temperature ( $7^{\circ}\text{C}$ ).

When an open window is detected, your appliance causes the  function icon to flash.

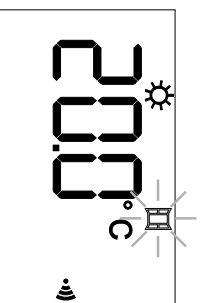

When your room temperature rises after the window is closed, the appliance should resume its operating mode (Comfort mode for instance), before detection was initiated, within a reasonable length of time.



**Starting or stopping a boost** (manual or programmed), as well as a **change in operating mode**, suspends the window opening/closing function for **60 minutes**, the required time for the room temperature to stabilise.

# 6. Heating boost

This function provides **extra heat** when required. When it is activated, the appliance operates at full power; no matter what the temperature set from the remote control. The operating time is **2 hours maximum**; it can be interrupted at any time.

The LED on your receiver unit flashes **red** during a boost.

Boost operation can be activated 2 ways:

- manual boost
- programmed boost

## USE OF MANUAL BOOST



The default time for a manual boost is **60 minutes**.

The Boost duration is displayed.

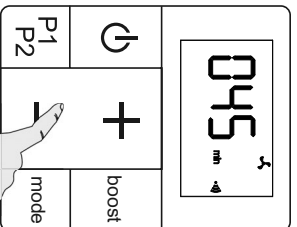
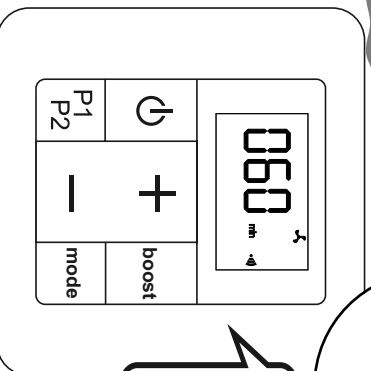
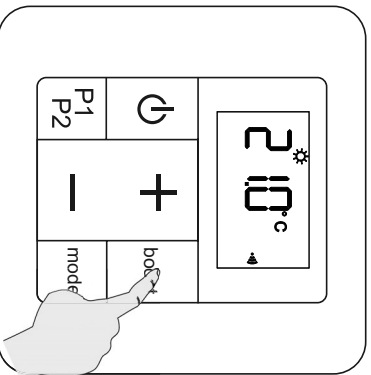

Reduce duration of boost in steps of **15 minutes**.

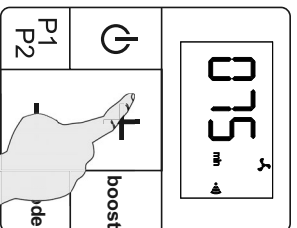

Increase duration of boost in steps of **15 minutes** (total maximum duration of 120 minutes).

## USE OF MANUAL BOOST (continued)

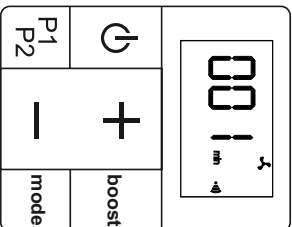

The expected duration of the boost is finished. The appliance returns to normal operating mode.

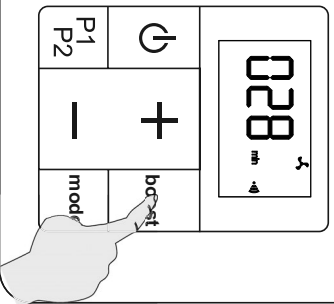
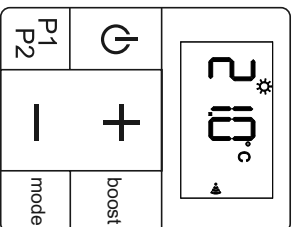

Early exit from manual boost.

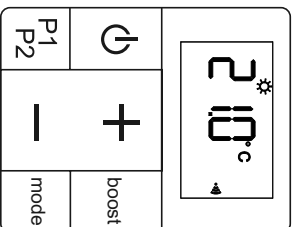

## USE OF PROGRAMMED BOOST

This function is used to set the start time for the boost, to be triggered **automatically** every day at the same time (if the programme is activated).

**This boost will operate during the period set in the advanced parameters (see *chapter 5.3* parameter 0).**

Boost will be triggered in Eco, Comfort, P1 or P2 modes, and will take over the normal operating of your appliance.

## SETTING A PROGRAMMED BOOST

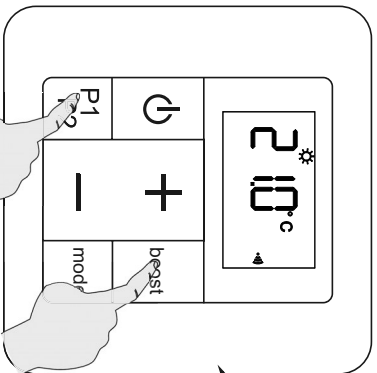

**Press and hold P1/P2 and boost simultaneously.**

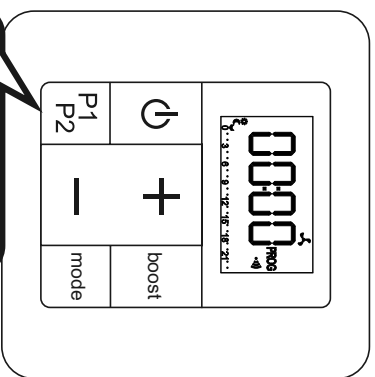

The start time required can now be set.

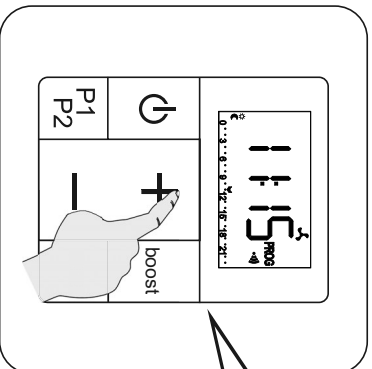

Program the start time for the daily boost (in 15-minute steps), pressing + or -.

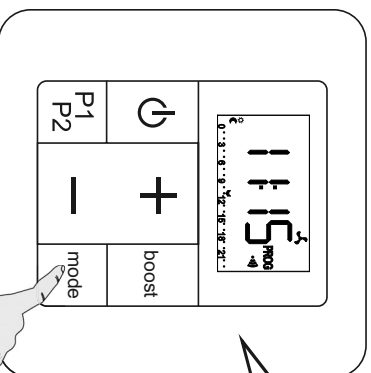

Confirm the start time and go back to the current operating mode.

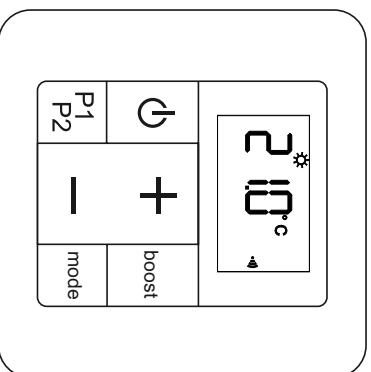

You can now enable your programmed boost.

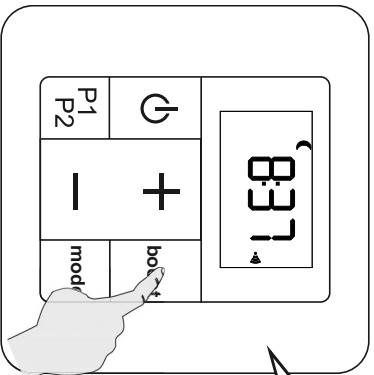

Press on the **boost** key for **2 seconds**.

**WARNING!**  
The programmed boost will only be activated if you have first set a start time (see *previous page*).

The  icon is displayed to indicate the programme is activated.

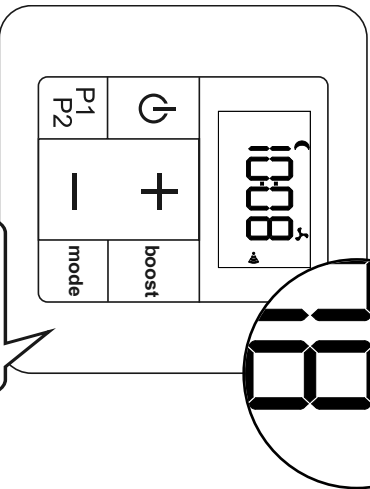
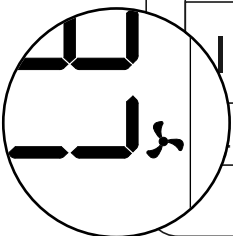
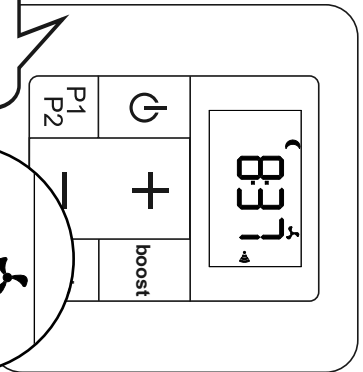

The  icon is displayed. The programme is activated and on standby.

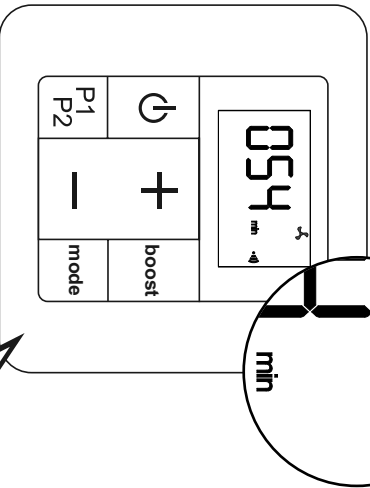
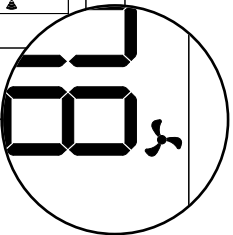

When the set time is reached, boost starts. The  icon flashes throughout the boost period. The current boost duration is displayed.

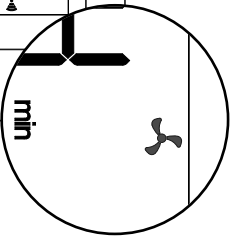

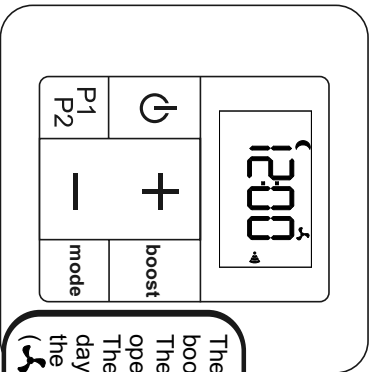

The expected duration of the boost is finished. The appliance returns to normal operating mode. The boost will start again the next day at the same time, as long as the programme is activated (🔒 icon fixed).

You can quit a programmed boost at all times by pressing the **boost** key.

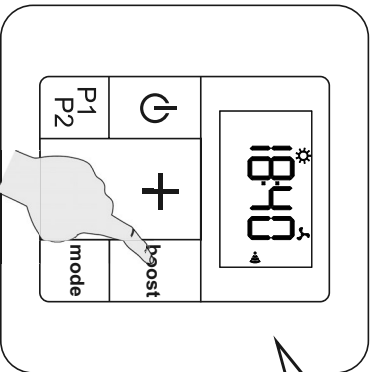

Press on the **boost** key for **2 seconds**.

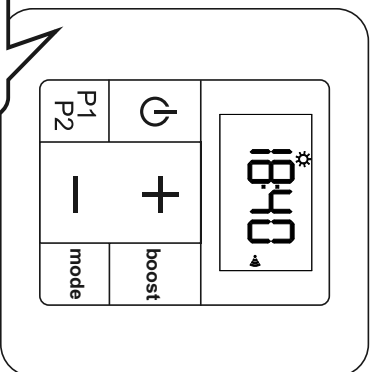

The programmed boost is disabled. The boost will not automatically start the next day.

**NOTE:** The total continuous operating time for the boost should not last more than **2 hours** (120 minutes).

**NOTE:** It is mandatory to set the starting time to enable the automatic boost (see *chapter 4*).

# 7. Setting a P1 and/or P2 programme

Your appliance's remote control includes two daily programmes, P1 and P2, which you can adapt to suit your needs.

There are two modes possible for each hour of the day: COMFORT or ECO. The temperatures previously set for these modes (see *chapter 5.2*) will be applied.



## WARNING!

The programmes P1 and P2 can have a **maximum of 10 changes** of mode per day (from Comfort to Eco or Eco to Comfort).

### ACCESS TO PROGRAMMING

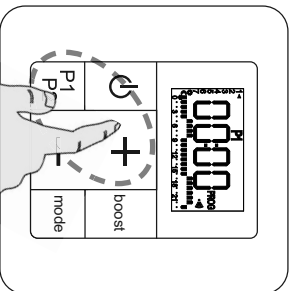

Long press (**P1P2** and **+**) → open settings for programme **P1**.  
Long press (**P1P2** and **-**) → open settings for programme **P2**.

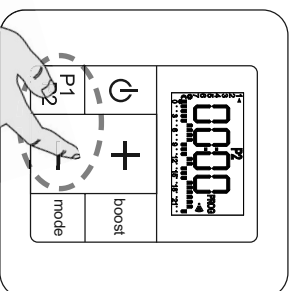

Indicator of day to program

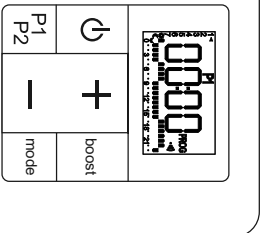
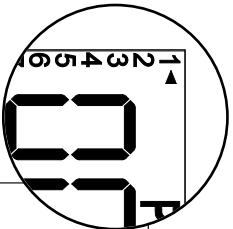

Indicator of time to program

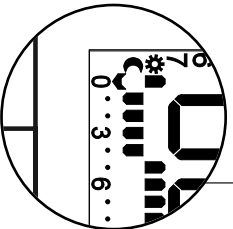

Starting position:  
day 1, time 0

## SETTING EACH HOUR OF THE DAY

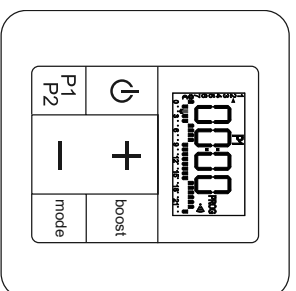
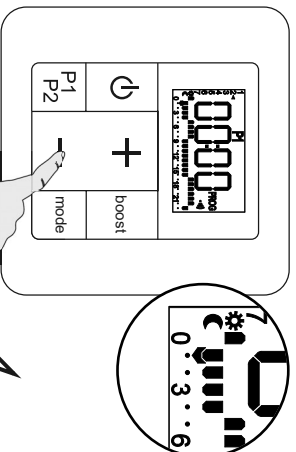
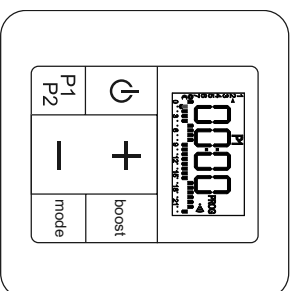
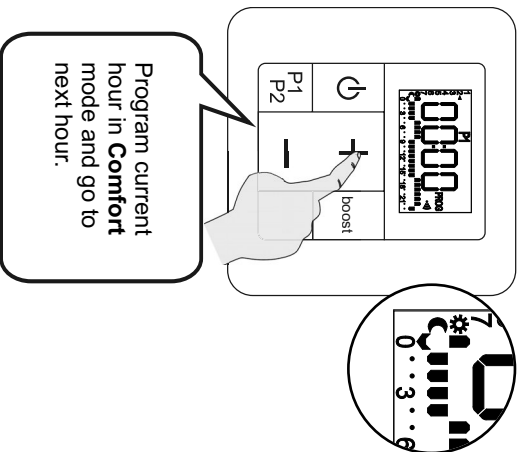

After selecting the operating mode for the final hour of the day, the programming function automatically moves on to the first hour of the next day.



## MANUAL MOVE TO PREVIOUS DAY

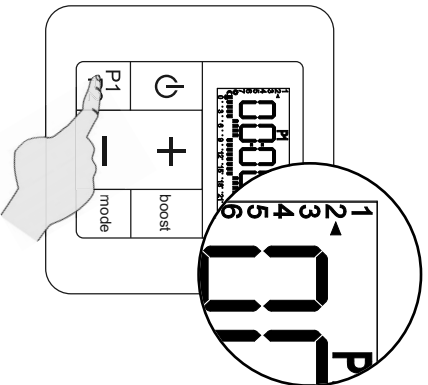

Back to previous day, positioned on hour 0.

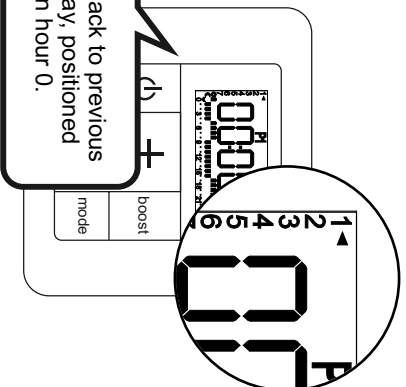

## MANUAL MOVE TO NEXT DAY

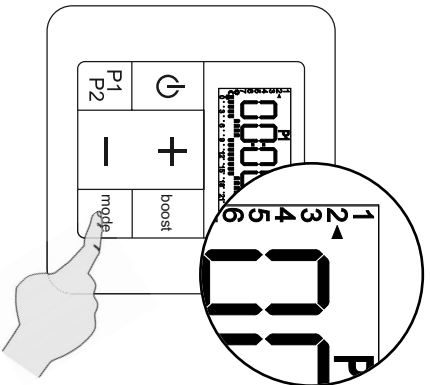

Move to next day, positioned on hour 0.

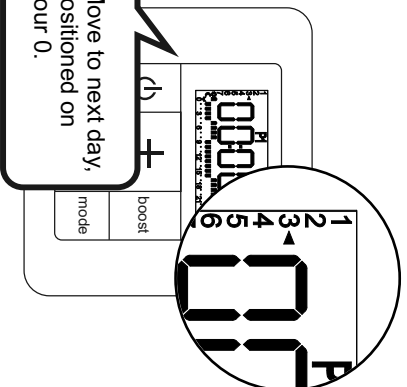

## QUIT PROGRAMMING (at any time)

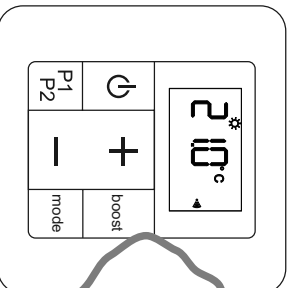
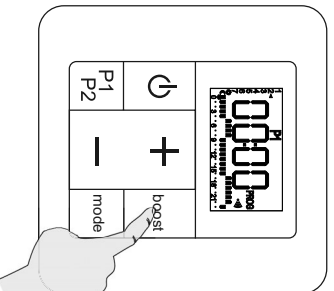

The remote control stores the programming entered, even if you quit while programming.

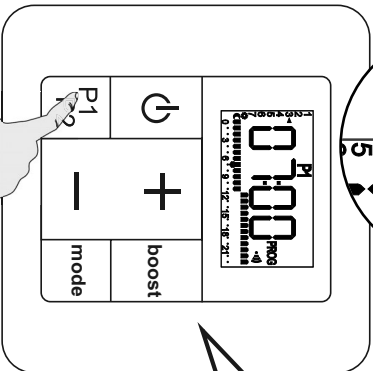
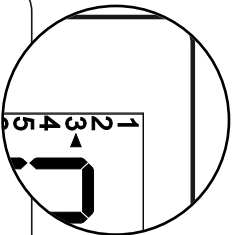

**Long press on P1/P2:** back to previous day, copies the current daily programme.

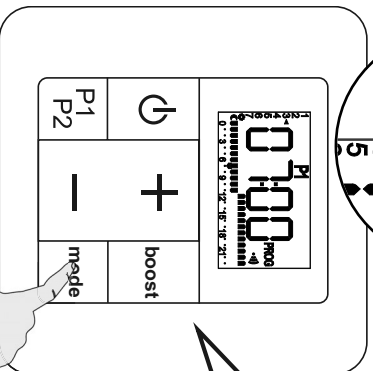
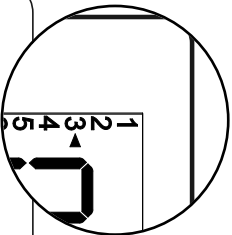
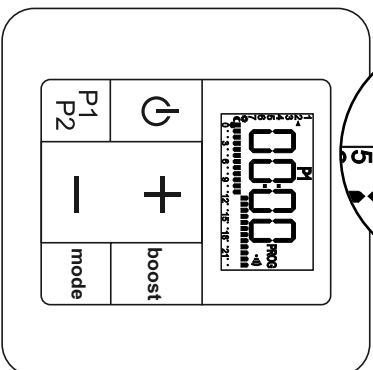
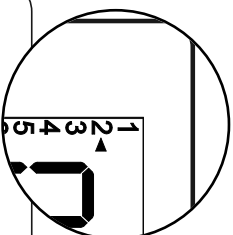

**Long press on mode:** move to next day, copies the current daily programme.

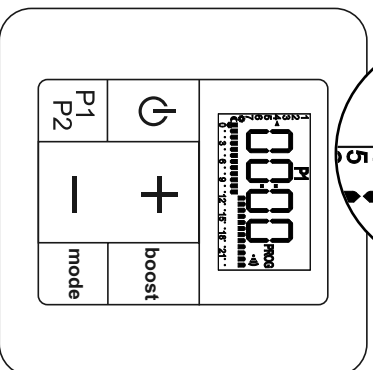
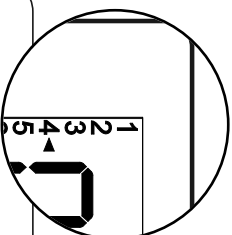

# 8. Maintenance and troubleshooting tips

## 8.1 Routine maintenance operations

High-quality materials and surface treatment protect your appliance against corrosion and impacts.



To maximise the service life of your appliance, we recommend you take the following precautions:

- Never use abrasive or corrosive products on the outer surfaces of the appliance (except the electrical parts); use warm, soapy water.
- For the casing of the receiver unit and the remote control, use a dry (solvent-free) cloth.



## 8.2 Troubleshooting

Despite all our efforts in manufacturing our products, you may encounter some easy-to-solve operating failures. In this case, please consult the table below to find our suggested solution.

Nonetheless, should you fail to solve the problem encountered, please contact your supplier's after-sales service for assistance.

<b>Problem</b>	<b>Diagnosis</b>	<b>Procedure</b>
The appliance is not heating.	The temperature setting on the remote control is incorrect.	Check the remote control is set to ask the appliance to start heating (see <b>chapter 5.2</b> ).
	The mixed appliance has not filled with water properly.	Check the filling of the appliance (see <b>chapter 3.2</b> ).
	The appliance is operated by a programming unit.	See the programming unit manufacturer's manual.
	The load shedder is enabled and has shut down heating on the appliance.	Wait for load shedding to finish.
The appliance is not heating.	The appliance has not be paired with the remote control (the  icon is not displayed on the remote control screen).	Remove the batteries from the remote control, wait a few seconds, then replace the batteries and proceed with pairing (see <b>chapter 4.1</b> ).
	An open window detected (  icon flashes)	Turn off the window opening detection function (see <b>chapter 5.3</b> , parameter 1).
	The LED is flashing yellow + other colours: fault.	Contact your installer or after-sales service.

Problem	Diagnosis	Procedure
The appliance is not working.	Your appliance is not powered up.	Check your appliance is properly connected and powered (see <b>chapter 2.2</b> ).
	Your appliance is not turned on.	Check the remote control is properly turned on (see <b>chapter 5.1</b> ).
The appliance continues to heat, even though a window is open.	The "Window detection" function is not activated.	Check the pilot wire unit is not sending a load shedding stop order. Activate the function (see <b>chapter 5.3</b> , parameter 1).
	The correct operating conditions for the window opening/closure detection function have not been met.	See <b>chapter 5.5</b>
The appliance does not start to heat again, although a window has been closed.	The correct operating conditions for the window opening/closure detection function have not been met.	See <b>chapter 5.5</b>
The remote control does not allow operations.	The remote control is locked.	Disable key locking (see <b>chapter 5.1</b> ).
Communication problems between remote control and appliance.	Remote control and/or radio frequency communication problem.	Check the  icon is present (paired appliance).
		Check that the LED changes colour according to the commands sent.
		Check your appliance is not controlled by a pilot wire unit.
Pairing has been lost following a power failure.	The remote control and the appliance have to be reset.	If checks are positive: remove the control batteries for 10 minutes then replace the batteries. See <b>chapter 8.3</b>
Following a powercut of less than one hour, the appliance appears to have lost its settings.	The appliance will automatically recover its settings in less than an hour.	-
The screen of the remote control (stored in the drawer behind the radiator) appears black.	The blackening is caused by excess heat. It has no effect on the operation of your remote control.	Remove the remote control from the drawer and leave it at room temperature, until the screen returns to normal.

<b>Problem</b>	<b>Diagnosis</b>	<b>Procedure</b>
The battery level indicator  on your remote control is displayed.	Batteries drained.	Change batteries (see <a href="#">chapter 8.4</a> ).
No display.	The remote control is off.	Long press on  .
	The back-lighting on the remote control screen is off. The remote control screen is on standby.	Press a key to turn it on again. Press a key to turn it on again.
The time flashes.	Time and date setting not done.	Set time and date (see <a href="#">chapter 4.1</a> ).
The screen on the remote control displays the E2 error message.	Indicates a problem with the temperature sensor on the appliance.	Contact your installer.
The temperature setting does not match the temperature observed in the room.	There is a discrepancy in the measurement made by the temperature probe.	Calibrate your remote control (see <a href="#">chapter 5.4</a> ) to align the temperature measured in the room by the appliance, and that measured by your thermometer.
Remote control broken.	Your appliance remains on the last command received.	<ul style="list-style-type: none"> <li>• Reset the appliance by pressing <b>10 seconds</b> on the LED. The LED flashes pink quickly to confirm the reset.</li> <li>• Your appliance is waiting to be paired and to start heating again.</li> </ul>

## PILOT WIRE

<b>Problem</b>	<b>Diagnosis</b>	<b>Procedure</b>
The appliance no longer replies to commands from the pilot wire.	The pilot wire is not connected correctly.	Check the pilot wire connection (see <a href="#">chapter 2.2</a> ).
	Your remote control is no longer set to accept pilot wire operation.	Check the remote control is in Comfort mode. Activate the pilot wire function on your remote control (see <a href="#">chapter 5.3</a> , parameter 3).
The room temperature does not match the setpoint temperature on the remote control.	The pilot wire may be connected to a programming control unit which takes over from the remote control (e.g.: sending an Eco mode order from the control unit, while the control is set on Comfort).	Deactivate the pilot wire in advanced parameters (see <a href="#">chapter 5.3</a> parameter 3) so that the remote control continues to operate your appliance.

## 8.3 Complete reset

If your appliance freezes completely, or cannot be paired, the whole system has to be reset, then pairing started again from the beginning (see *chapter 4.1*).

### Reset remote control:

Reset the remote control from the advanced parameters (see *chapter 5.3* parameter 9).

### Reset radiator / towel dryer:

- 1) Reset the appliance by pressing on the LED for **10 seconds**.  
The LED **flashes pink quickly** to confirm the reset. Release **immediately** as soon as the fast flashing starts.
- 2) After releasing the LED, it returns to a **steady pink**.
- 3) Switch on the reset remote control and perform the pairing process (see *chapter 4.1*).



### **WARNING!**

If the LED returns to the steady pink state, after the quick flashing stage, while you are still pressing on it, the reset has not taken place. Repeat the procedure from step 1.

If you still fail to pair your appliance, please contact your after sales service.

## 8.4 Replacing batteries

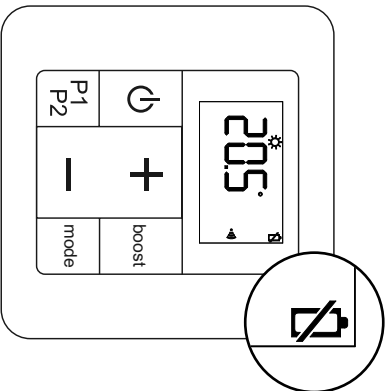

When the low battery indicator light is displayed, you have a few days to replace them (2x 1.5V alkaline batteries, type LR03 or AAA; we advise against using rechargeable batteries).  
The screen's backlighting also stops turning on to indicate the need to change batteries.

When batteries are replaced, the remote control parameters are stored (e.g.: P1 and P2 programming), except for time and date settings.

You should take the following precautions:

- ensure correct +/- polarity;
- take care when disposing of used batteries: protect the environment by disposing of them at an approved collection point.

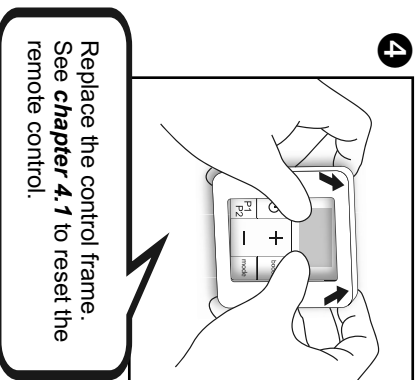
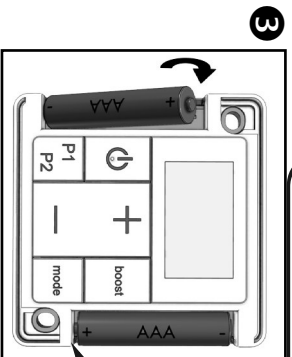
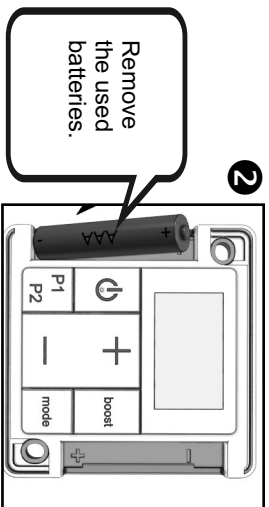
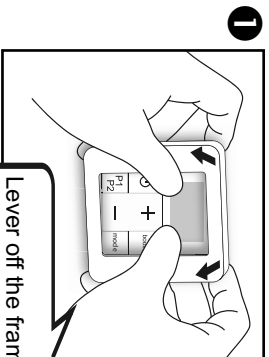

Re-pairing takes place **automatically** when batteries are changed.

If the screen is still showing *RF U*, and the icon  flashes, this means the remote control is looking for the receiver. If it has still not found the receiver after several minutes, carry out a complete reset (see [chapter 8.3](#)).

# 9. Services and guarantee

## After-sales service

If your appliance stops working or you require spare parts, contact your installer or dealer.

Prior to making contact and to ensure your problem is dealt with quickly and effectively, please make a note of:

- the details shown on the appliance nameplate (see **chapter 2.2**),
- the sales reference for your appliance shown on your dated purchase invoice,
- the remote control version number (see **chapter 5.3**, parameter 9).

## Guarantee

(See *general conditions of sale for your country*)

The heating body of your electric radiator is guaranteed against manufacturing defects for five (5) years from the date of purchase, while the other components are guaranteed for two (2) years.

Dated proof of purchase must be presented to activate the guarantee. The guarantee does not cover radiator transport, removal and installation costs.

The guarantee shall not apply if the appliance is installed, used or maintained in a way that does not comply with standards in force in the relevant country, good professional practice, or the manufacturer's instructions.

## Guarantee specific to dual-energy, towel-drying radiators

The guarantee for your dual-energy towel dryer is subject to the following reservations:

- water used in the heating circuit is neither aggressive nor corrosive.
- there are no traces of dissolved gases ( $O_2$ - $CO_2$ ), notably where gas-permeable materials are used (heating floor).

In such a case, thorough degasification must be performed upstream from the circulator and the bleed tap on the upper section of the appliance.



**Disposal of end-of-life electrical and electronic appliances.** This symbol indicates that this product should not be disposed of with household waste. It must be taken to a suitable collection point to be recycled. By disposing of this product correctly, you will help prevent potential negative consequences for the environment and human health.



Standby consumption for the appliance < 0.5W