

# SIAMP

Monaco

## AQUASTOP

Robinet Antifuite

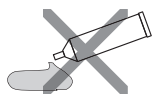

pas de pâte à joint

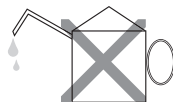

pas de lubrifiant

Lorsque le robinet flotteur est ouvert (le réservoir se remplit) de l'eau coule depuis l'arrière du robinet ; il s'agit d'un fonctionnement normal.



Avertissement : l'efficacité acoustique du robinet flotteur est liée à la qualité de l'installation qui le précède (robinet d'arrêt...)

### INSTALLATION

$1 \text{ bar} \leq \text{Pression} \leq 12 \text{ bars}$



Pression < 1 bar

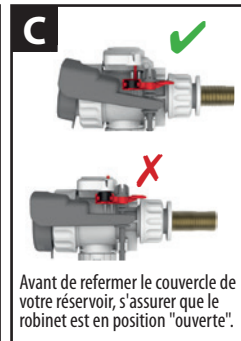
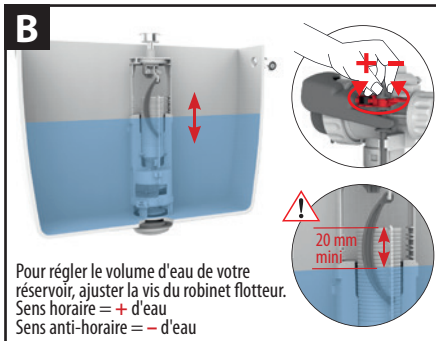
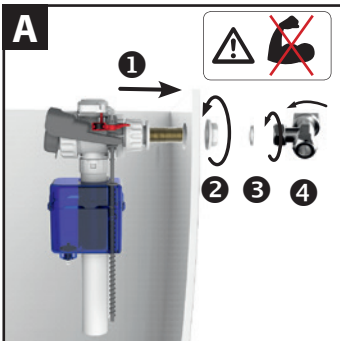
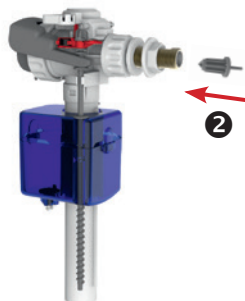
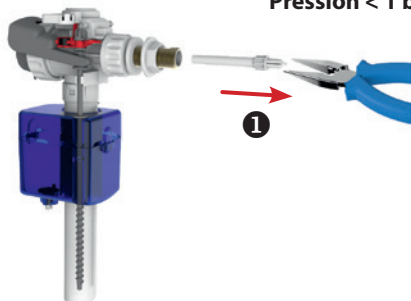

### MAINTENANCE

Si votre réservoir met du temps à se remplir, il est nécessaire de rincer le filtre ou le réducteur du robinet ainsi que son corps.

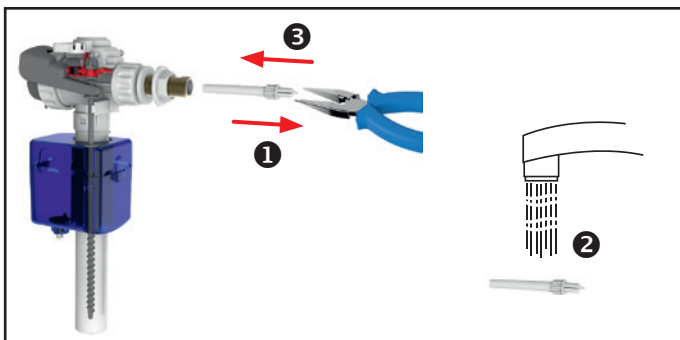
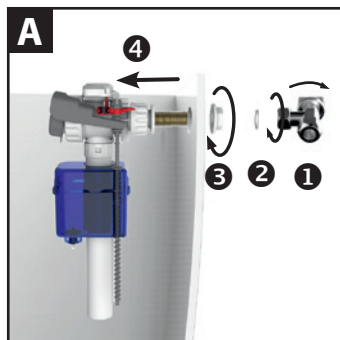

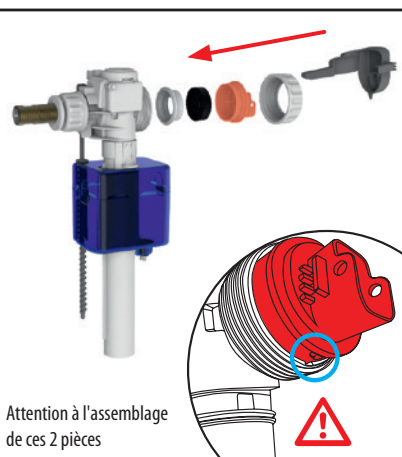
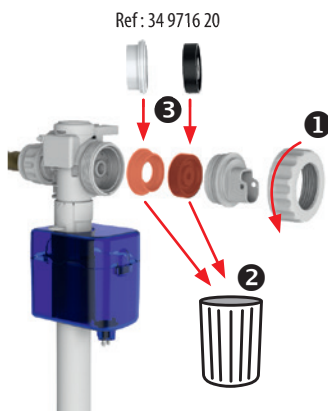
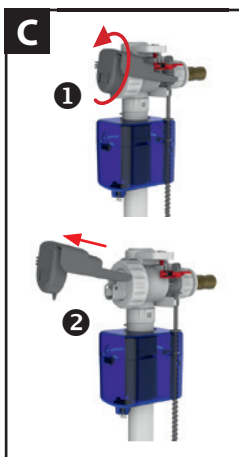
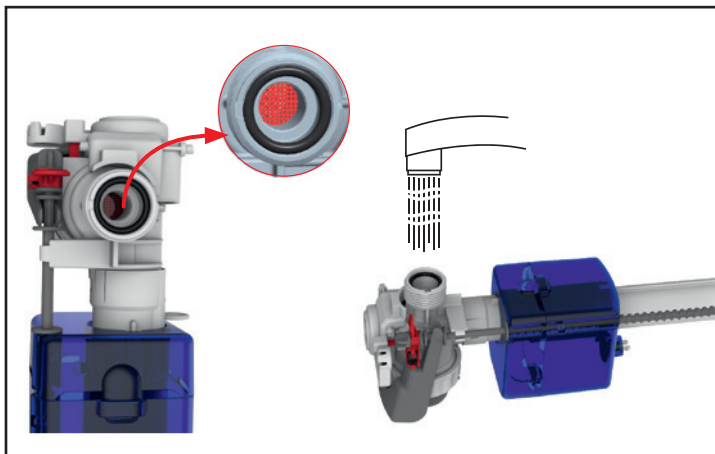

## FONCTIONNEMENT

Du simple goutte à goutte au filet d'eau, le robinet AquaStop détecte la fuite d'eau\* et se met en sécurité en arrêtant le remplissage du réservoir.

L'absence d'eau dans le réservoir sera alors le signal d'un problème de fuite de votre mécanisme !

Pour remplir votre réservoir il suffit de réarmer le robinet en attendant de procéder au remplacement ou à la maintenance du mécanisme.

Un sticker d'information est fourni avec l'AquaStop. Nous vous recommandons de le coller sur la paroi intérieure de votre réservoir; il vous rappellera que vous êtes équipés d'un robinet antifuite !

\* AquaStop cessera de remplir le réservoir pour toute fuite d'un débit de 0 à 0,03l/s (dans un réservoir normalisé de section 125mm x 400mm)

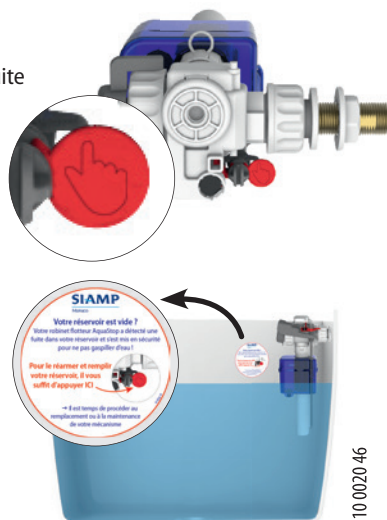

**SIAMP**

4, quai Antoine 1er - BP 219 - MC 98007 MONACO Cedex  
Fax : 00 377 92 05 71 04 - E-mail : contact@siamp.com - Web : www.siamp.com

Monaco

Ref: 10.0020.46