

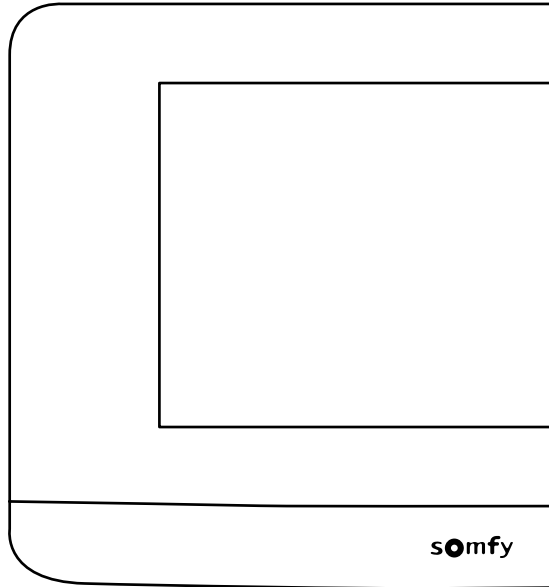

V[®]500 Connect

User guide

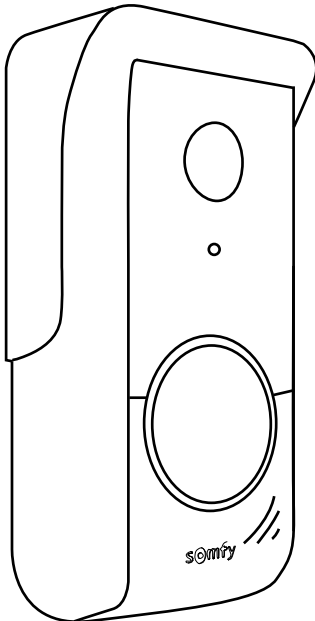

FR

1

DE

11

EN

21

PL

31

CZ

41

AR

51

IT

Per accedere a questa guida scansionate il seguente codice QR:



61

ES

Acceda a este manual escaneando el siguiente código QR:



62

EL

Αποκτήστε πρόσβαση σε αυτό το εγχειρίδιο σαρώνοντας τον παρακάτω κωδικό QR:



63

NL

Scan de QR-code om deze handleiding te downloaden:



64

PT

Aceda a estas instruções lendo o código QR seguinte:



65

PRÉ-REQUIS AVANT INSTALLATION ----- 2

PRÉSENTATION DU VISIOPHONE CONNECTÉ ----- 2

INSTALLATION TYPE----- 5

INSTALLATION DU MONITEUR INTÉRIEUR ----- 6

INSTALLATION DE LA PLATINE DE RUE ----- 7

RACCORDEMENT AU PORTAIL ET/OU AU PORTILLON ----- 8



RÉGLAGES DU MONITEUR INTÉRIEUR ET DE LA PLATINE DE RUE ----- 9

CONNEXION DU VISIOPHONE À L'APPLICATION « SOMFY PROTECT » ----- 10

RÉINITIALISATION/REDÉMARRAGE DU VISIOPHONE CONNECTÉ ----- 10

INFORMATIONS IMPORTANTES - SÉCURITÉ

GÉNÉRALITÉS

  Lire attentivement cette notice d'installation et les consignes de sécurité avant de commencer l'installation de ce produit Somfy. Suivre précisément chacune des instructions données et conserver cette notice aussi longtemps que le produit.

Avant toute installation, vérifier la compatibilité de ce produit Somfy avec les équipements et accessoires associés.

Cette notice décrit l'installation et l'utilisation de ce produit. Images non contractuelles.

Toute installation ou utilisation hors du domaine d'application défini par Somfy est non conforme. Elle entraînerait, comme tout irrespect des instructions figurant dans cette notice, l'exclusion de la responsabilité et de la garantie Somfy.

Somfy ne peut être tenu responsable des changements de normes et standards intervenus après la publication de cette notice.

 Par la présente Somfy déclare que le produit est conforme aux exigences de la Directive 2014/53/UE. Le texte complet de déclaration de conformité est mis à disposition à l'adresse internet www.somfy.com/ce.

CONSIGNES GÉNÉRALES DE SÉCURITÉ

Ce produit n'est pas prévu pour être utilisé par des personnes (y compris les enfants) dont les capacités physiques, sensorielles ou mentales sont réduites, ou des personnes dénuées d'expérience ou de connaissance, sauf si elles ont pu bénéficier, par l'intermédiaire d'une personne responsable de leur sécurité, d'une surveillance ou d'instructions préalables concernant l'utilisation de ce produit.

CONDITIONS D'UTILISATION

La portée radio est limitée par les normes de régulation des appareils radio.

La portée radio dépend fortement de l'environnement d'usage : perturbations possibles par gros appareillage électrique à proximité de l'installation, type de matériau utilisé dans les murs et cloisons du site.

L'utilisation d'appareils radio (par exemple un casque radio hi-fi) utilisant la même radio fréquence peut réduire les performances du produit.

La caméra de ce visiophone a pour fonction d'identifier un visiteur, **en aucun cas elle ne doit être utilisée pour surveiller la rue.**

RÉCYCLAGE ET MISE AU REBUT

 Nous nous soucions de notre environnement. Ne jetez pas votre appareil avec les déchets ménagers habituels. Déposez-le dans un point de collecte agréé pour son recyclage.

SIGNIFICATION DES LOGOS PRÉSENTS SUR LE BLOC SECTEUR

 le bloc secteur livré avec le produit ne doit être installé que dans un local abrité et sec.

 le bloc secteur livré avec le produit est du type double isolation et ne nécessite donc pas de raccordement au conducteur de terre.

 courant continu

 courant alternatif

NETTOYAGE

Avant le nettoyage, mettez l'appareil hors tension. L'entretien du visiophone se fait avec un chiffon sec et doux, sans solvant.

Vous venez d'acquérir un visiophone connecté Somfy et nous vous en remercions. Vous trouverez toutes les informations utiles à son installation et à son utilisation dans ce guide ainsi que sur l'application pour smartphone « Somfy Protect ». Avant de commencer l'installation, veuillez lire attentivement les consignes de sécurité en page précédente.

Pour tout renseignement complémentaire concernant ce produit Somfy, vous pouvez vous référer à notre FAQ ou contacter un de nos conseillers. **Plus d'informations sur <https://www.somfy.fr/assistance/produits/visiophone>**

Ce produit est garanti 5 ans à compter de sa date d'achat. Les conditions générales de garantie sont disponibles sur www.somfy.fr

PRÉ-REQUIS AVANT INSTALLATION

Afin de garantir une utilisation optimale de votre visiophone connecté, vous devez au préalable vous assurer de disposer :

- d'un réseau Wi-Fi en 2,4 GHz (Wi-Fi 5 GHz incompatible)
- d'une portée Wi-Fi 2,4 GHz suffisante à l'endroit où sera installé le moniteur intérieur. Si ce n'est pas le cas, nous vous recommandons de rapprocher votre box internet du moniteur ou d'utiliser un répéteur Wi-Fi (non fourni).

Important : Votre visiophone connecté est compatible avec 1 moniteur maximum.

PRÉSENTATION DU VISIOPHONE CONNECTÉ

Votre visiophone connecté se compose d'un moniteur intérieur et d'une platine de rue, à raccorder par un câble 2 fils (non fourni). Il vous permet de gérer l'accès à votre maison où que vous soyez :

- **à distance depuis l'application «Somfy Protect» :** ne ratez aucune visite en recevant des notifications avec la photo des visiteurs sur tous les smartphones connectés à votre compte, communiquez avec eux en temps réel, ouvrez votre portail et/ou portillon et consultez l'historique des visites manquées.
- **chez vous depuis le moniteur intérieur :** prévisualisez vos visiteurs depuis l'écran, communiquez avec eux en temps réel, ouvrez votre portail et/ou portillon et consultez à tout moment l'historique des visites manquées. Si vous possédez d'autres produits Somfy RTS à portée du moniteur (portail, porte de garage, éclairage, volets roulants...), contrôlez-les facilement via les 5 canaux dédiés.

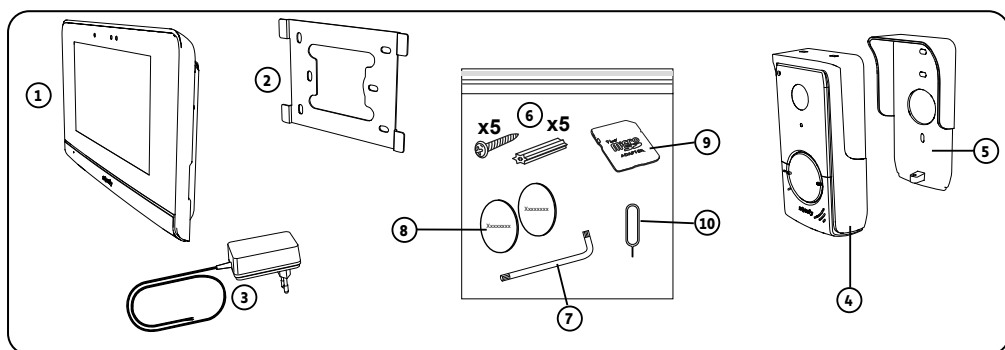

Repère	Désignation	Quantité
1	Moniteur intérieur	1
2	Support de fixation du moniteur	1
3	Bloc d'alimentation secteur du moniteur	1
4	Platine de rue	1
5	Visière pare-pluie	1
6	Vis + chevilles pour fixation moniteur et platine de rue	5 + 5
7	Clé d'assemblage	1
8	Étiquettes porte-nom supplémentaires	2
9	Adaptateur carte microSD pour PC/Mac	1
10	Picot reset	1

MONITEUR INTÉRIEUR

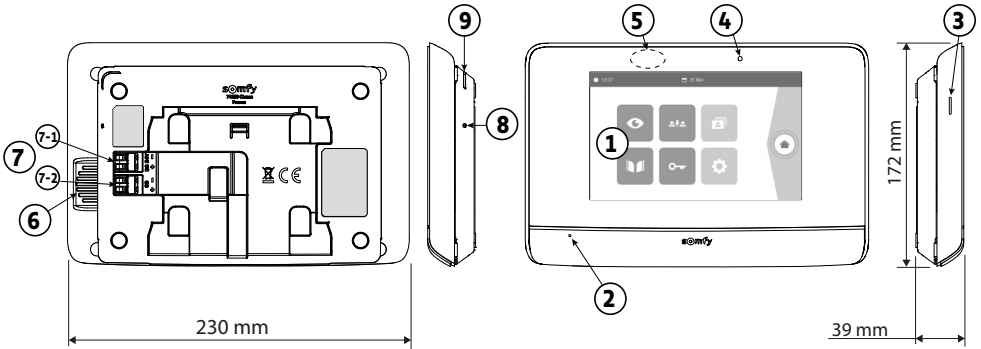

Repère	Désignation	Description
1	Écran tactile	Permet de voir le visiteur, de piloter les commandes filaires et sans fil, de consulter les photos des visites manquées, d'accéder aux réglages, etc. Dimensions : 7", soit 17 cm - Résolution : 800 x 480 pixels
2	Microphone	Permet de parler avec son interlocuteur situé devant la platine de rue.
3	Lecteur de carte micro SD	Permet d'enregistrer des photos depuis la caméra de la platine de rue et d'ajouter une sonnerie MP3 personnalisée. Nota : votre moniteur est livré avec une carte micro SD déjà installée.
4	LED de visualisation	Permet de vérifier le bon raccordement lors de la mise en service ou de signaler une visite en absence.
5	Détecteur de mouvement/présence	Permet d'allumer l'écran automatiquement lorsque le moniteur détecte une présence.
6	Haut-parleur	Permet d'entendre la sonnerie et l'interlocuteur situé devant la platine de rue. Nombre de sonneries : 5 + 1 personnalisable
7	Bornier	7-1 (DC 24V) : raccordement à l'alimentation (bloc secteur ou rail DIN en option). 7-2 (CS/Call station) : raccordement à la platine de rue.
8	Bouton reset	Sert, à l'aide du picot reset fourni, à redémarrer le visiophone connecté ou le réinitialiser en cas de changement de réseau Wi-Fi. Plus d'informations en fin de notice.
9	LED de fonctionnement	Indique l'état de fonctionnement du visiophone connecté. Plus d'informations à ce sujet dans l'application «Somfy Protect».

Caractéristiques du moniteur intérieur

- Connectivité : compatible avec un routeur Wi-Fi doté d'un accès Internet (toute box Wi-Fi sauf Wi-Fi publics).
Wi-Fi 802.11 b/g/n 2,4 GHz (Open, WPA, WPA2-Personal, WPA-WPA2 mixed mode). Wi-Fi 5 GHz incompatible.
- Alimentation : Bloc secteur 100-240V AC, 50/60 Hz, sortie 24V 1A
Rail DIN (en option ref. 9026469) : 100-240V AC, 50/60 Hz, sortie 24V 1,5A
- Commande radio : émetteur radio 5 canaux - Portée : 200 m, en champ libre - Fréquence : 📡 RTS - 433,42 MHz e.r.p. < 10 mW
- Température de fonctionnement : -10°C à +45°C

PLATINE DE RUE

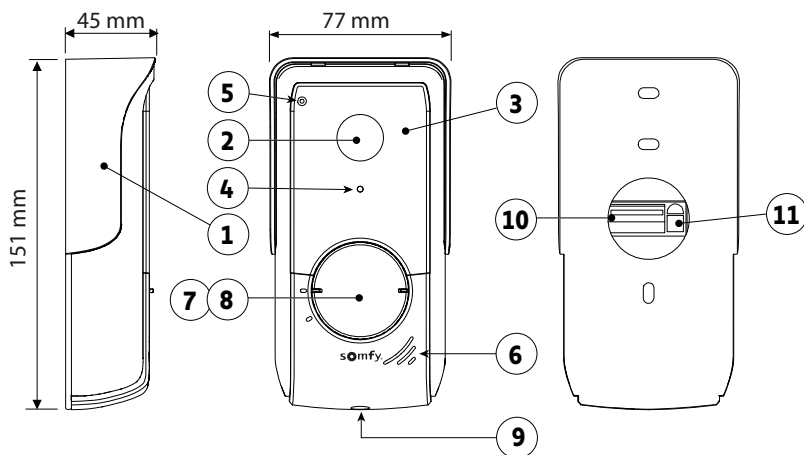

Repère	Désignation	Description
1	Visière pare-pluie	Protège la caméra de la pluie.
2	Caméra	Filme les visiteurs et envoie la vidéo au moniteur et au smartphone. Angle de vision : H = 102°, V = 65°
3	LEDs infrarouges	Apportent une meilleure vision nocturne.
4	Capteur de luminosité	Allume automatiquement les LEDs infrarouges lorsqu'il fait sombre.
5	Micro	Permet aux visiteurs de parler avec leurs interlocuteurs.
6	Haut-parleur	Permet aux visiteurs d'entendre leurs interlocuteurs.
7	Étiquette porte-nom	Permet d'indiquer votre nom sur une étiquette.
8	Bouton d'appel rétroéclairé	Avertit l'interlocuteur en déclenchant la sonnerie du moniteur intérieur et en envoyant des notifications avec la photo des visiteurs sur tous les smartphones connectés à votre compte Somfy Protect
9	Vis anti-vandale	Empêche le démontage de la platine de rue sans la clé d'assemblage.
10	Bornier	Permet de raccorder la platine au moniteur, à une motorisation de portail et à la gâche électrique d'un portillon.
11	Bouton de réglage du volume d'écoute	Permet de régler le volume du haut-parleur de la platine de rue.

Caractéristiques de la platine de rue

- Sorties :
 - Gâche électrique (portillon) : alimentation 12V, 800 mA max. / temps d'activation : 2, 5 ou 10 secondes
 - Portail : contact sec / temps d'activation : 1 seconde
- Fixation : montage en saillie avec visière pare-pluie
- Matériaux : aluminium et plastique
- Indice de protection : IP54
- Température de fonctionnement : -20°C à +55°C

INSTALLATION TYPE

Distance entre la platine de rue et le moniteur	Câble à utiliser
Inférieure à 80 m	2 fils 0,5 mm ² min, 1,5 mm ² max
Entre 80 et 120 m	2 fils 0,75 mm ² min, 1,5 mm ² max

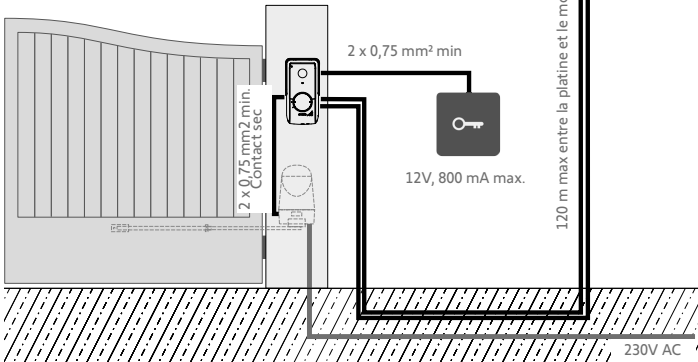
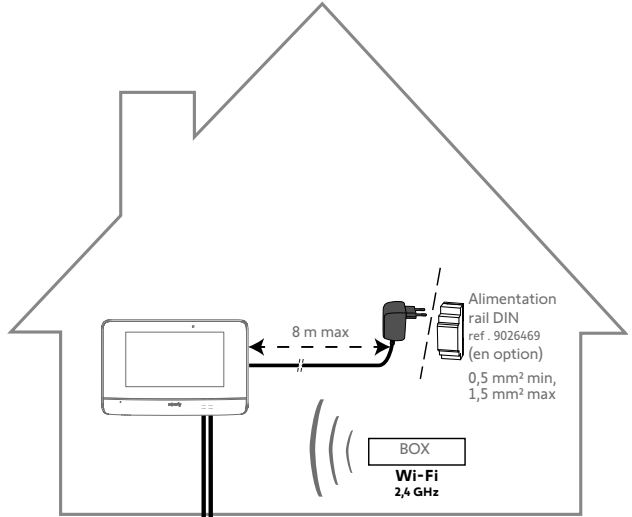

Nous vous conseillons de passer le câble du visiophone et le(s) câble(s) du moteur du portail dans des gaines séparées.

Les câbles ne sont pas fournis.

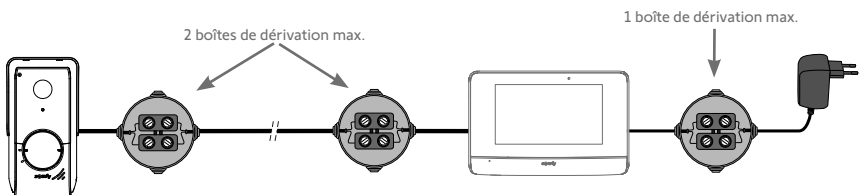
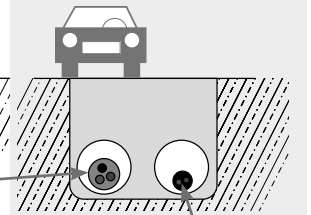

INSTALLATION DU MONITEUR INTÉRIEUR

Préalable pour piloter en radio votre moteur de portail Somfy RTS



Votre moniteur intérieur peut piloter un moteur de portail Somfy RTS par contact sec et par commande radio. Dans le cas d'un pilotage radio, **ne fixez pas le moniteur au mur** et référez-vous aux réglages avancés de la notice en flashant le QR code suivant :



[1]. Vissez le support de fixation au mur.

Les pattes de fixation doivent ressortir vers vous (A).

Veillez à faire passer les câbles sortant du mur à l'intérieur du support (B).

Si les câbles ne sortent pas du mur, ne les faites pas passer à l'intérieur du support et utilisez la goulotte prévue à cet effet [4] (C).

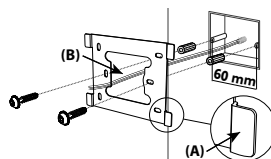

[2]. Dénudez les câbles sortant du mur sur une longueur de 10 mm.

[3]. Au dos du moniteur, insérez jusqu'aux butées les 2 fils d'alimentation sur le bornier 7-1 (DC 24V), en respectant la polarité.

Utilisez impérativement le bloc secteur fourni avec le moniteur ou l'alimentation rail DIN disponible en option (réf. 9026469).

Ne mettez pas encore sous tension l'installation.

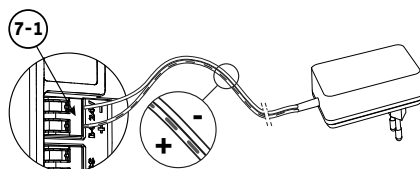

[4]. Insérez jusqu'aux butées les 2 fils de la platine de rue sur le bornier 7-2 (CS/Call station). La polarité n'a pas d'importance.

La polarité n'a pas d'importance.

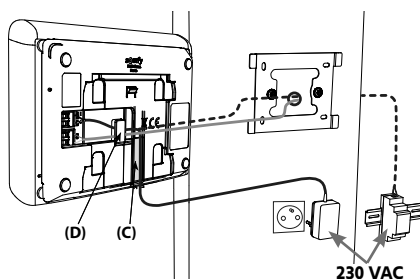

[5]. Vérifiez que les câbles sont bien insérés dans les borniers en tirant légèrement dessus, puis passez-les dans l'encoche prévue à cet effet (D).

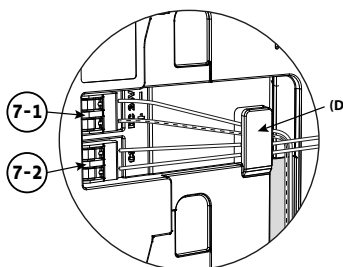

[6]. Fixez le moniteur sur le support mural en le faisant délicatement glisser vers le bas, jusqu'à la butée.

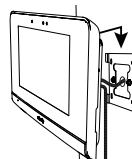

INSTALLATION DE LA PLATINE DE RUE

Nous vous conseillons d'installer la platine de rue à une hauteur d'environ 1,60 m et d'éviter de placer la caméra face à une source lumineuse, au risque de dégrader la qualité des images/vidéos prises des visiteurs.

- [1].** Passez l'ensemble des câbles dans la visière pare-pluie, puis fixez celle-ci au mur/pilier.

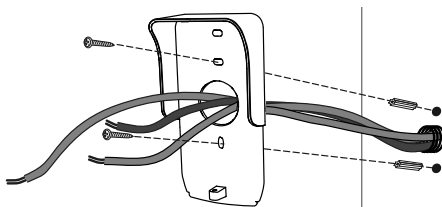

- [2].** Raccordez à la platine de rue :

- le câble du moniteur intérieur aux borniers M+ et M-.
La polarité n'a pas d'importance,
- le câble de la gâche électrique du portillon aux borniers L+ et L-,
- le câble de la motorisation de portail à la sortie contact sec (COM et NO).

Astuce : À l'aide d'un tournevis, appuyez sur l'encoche carrée, introduisez le fil puis relâchez (voir dessin).

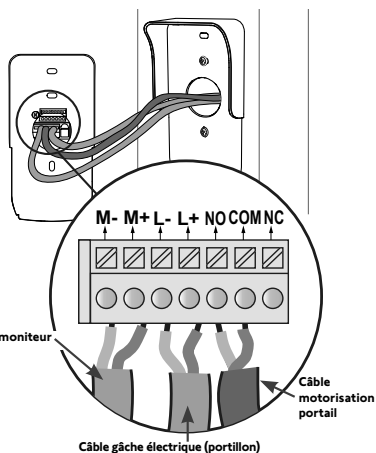
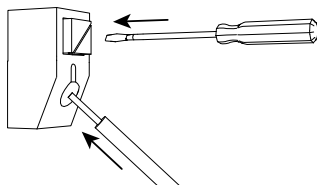

- [3].** Positionnez la platine de rue dans la visière pare-pluie et vissez-la à l'aide de la clé d'assemblage fournie (E).

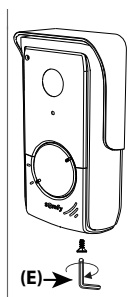

- [4].** Installez l'étiquette porte-nom :

- (1). Faites pivoter le bouton d'appel dans le sens anti-horaire jusqu'au repère gravé, puis retirez-le.
- (2). Retirez la membrane ronde pour accéder à l'étiquette.
- (3). Inscrivez votre nom sur l'étiquette blanche avec un marqueur permanent puis replacez l'étiquette et sa membrane dans leur logement.
- (4). Remontez le bouton d'appel sur la platine de rue en vous servant des repères, et tournez-le dans le sens horaire jusqu'au verrouillage.

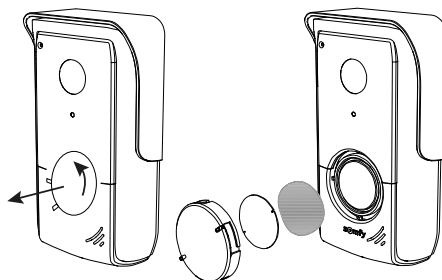

RACCORDEMENT AU PORTAIL ET/OU AU PORTILLON

RACCORDEMENT À UNE MOTORISATION DE PORTAIL SOMFY



Conformément à la norme EN 12453, relative à la sécurité d'utilisation des portes et portails motorisés, l'utilisation d'un visiophone pour la commande d'un automatisme de de portail ou de porte de garage, qui ne peut être visible de l'utilisateur, nécessite obligatoirement l'installation d'un dispositif de sécurité type cellule photoélectrique sur cet automatisme.

Dans le cas de non-respect de ces instructions, Somfy se libère de toute responsabilité des dommages qui peuvent être engendrés.

- [1]. Coupez l'alimentation électrique de votre moteur de portail Somfy.
- [2]. Enlevez le capot de l'armoire de commande ou du moteur contenant l'électronique.
- [3]. Raccordez la sortie contact sec (COM et NO) de la platine de rue à l'électronique de la motorisation. Si le raccordement de la platine de rue n'est pas détaillé dans la notice de la motorisation, suivez les instructions données pour le raccordement d'un contact à clé.

Platine de rue	Électroniques de motorisations Somfy		
Branchez ...	sur les borniers START	sur les borniers BUS	sur les borniers numérotés
COM	5	3	3
NO	6	4	5 pour ouverture totale 6 pour ouverture piétonne

Lorsque la motorisation fonctionne sur une alimentation solaire, les commandes filaires sont désactivées. Son pilotage est uniquement possible par commande radio RTS depuis le moniteur intérieur.

Pour raccorder la platine de rue à un autre modèle de motorisation de portail, veuillez vous reporter à sa notice d'installation.

RACCORDEMENT À UNE GÂCHE ÉLECTRIQUE (PORTILLON)

Raccordez les borniers L- et L+ de la platine de rue à la gâche électrique.

Respect de la polarité : référez-vous à la notice de la gâche électrique.

Le paramétrage du temps d'activation de la gâche (2, 5 ou 10 secondes) s'effectue depuis le menu «Réglages» du moniteur intérieur.

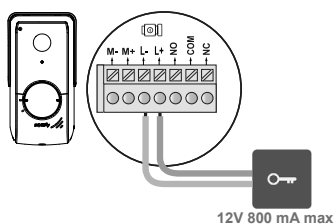

MISE SOUS TENSION DE L'INSTALLATION

À la fin de l'installation, mettez sous tension votre motorisation de portail, puis votre visiophone connecté.

L'écran et la LED de fonctionnement située sur la tranche du moniteur intérieur s'allument. Vous pouvez désormais procéder aux réglages.

Important : Le bloc d'alimentation doit être installé à 8 m maximum du moniteur intérieur et facilement accessible.

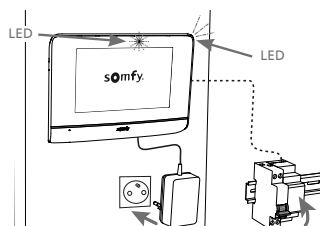

RÉGLAGES DU MONITEUR INTÉRIEUR ET DE LA PLATINE DE RUE

MONITEUR INTÉRIEUR

L'écran s'allume automatiquement lors de la détection d'un mouvement à une distance d'environ 25 cm, ou lors d'un appui sur celui-ci. En cas de coupure d'alimentation, les réglages sont conservés dans le moniteur.

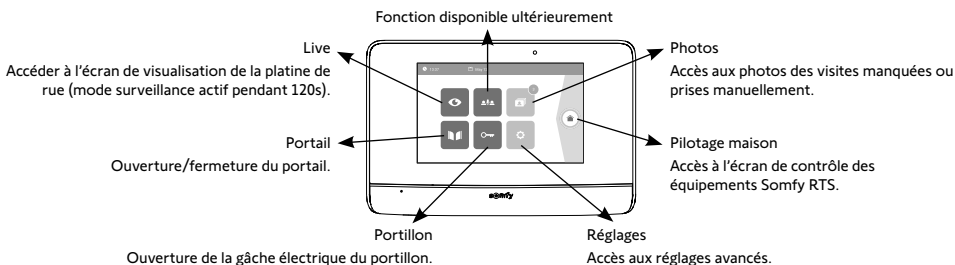

AJOUT D'UN PRODUIT RTS

Vous pouvez contrôler en radio jusqu'à 5 produits ou groupes de produits Somfy RTS, à condition qu'ils soient à portée du moniteur.

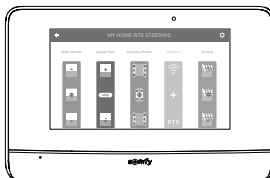

Pour ajouter un produit RTS ou pour aller plus loin dans les réglages de votre moniteur intérieur (date, heure, mélodie de la sonnerie, réglage du volume de la sonnerie, etc.), flashez le QR code suivant :



PLATINE DE RUE

RÉGLAGE DU VOLUME DU HAUT-PARLEUR

Pour régler le volume du haut-parleur, vous devez utiliser le tournevis fourni pour tourner le bouton à l'arrière de la platine de rue :

- dans le sens des aiguilles d'une montre pour augmenter le volume,
- dans le sens inverse des aiguilles d'une montre pour diminuer le volume.

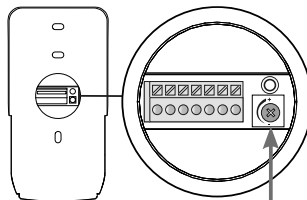

Bouton de réglage du volume du haut-parleur

ACTIVATION OU DÉSACTIVATION DU BIP SONORE DU BOUTON D'APPEL

Un bip sonore retentit lorsque le visiteur appuie sur le bouton d'appel.

Pour supprimer ce bip ou le réactiver, appuyez pendant 5 secondes sur le bouton d'appel jusqu'à entendre le bip de confirmation d'état.

CONNEXION DU VISIOPHONE À L'APPLICATION « SOMFY PROTECT »

Grâce à l'application « Somfy Protect », pilotez votre visiophone connecté à distance et ne ratez aucune visite !

Recevez des notifications avec photo sur tous les smartphones connectés à votre compte dès qu'un visiteur se présente chez vous. Communiquez en temps réel avec lui, ouvrez-lui votre portail et/ou portillon et consultez l'historique des visites manquées en vidéo.

Si vous êtes déjà équipé de produits de sécurité Somfy (alarmes, caméras), vous pouvez les contrôler simultanément et garder ainsi un œil sur vos visiteurs.

Enfin, si vous possédez une box TaHoma® (Switch ou premium (V2)), lancez jusqu'à 2 scénarios pré-enregistrés.

VOUS N'AVEZ PAS DE COMPTE « SOMFY PROTECT » ?



- Munissez-vous de votre code Wi-Fi
- Téléchargez l'application « Somfy Protect » sur votre smartphone
- Ouvrez l'application et créez votre compte
- Sélectionnez votre visiophone (V®500 Connect)
- Suivez pas à pas les instructions présentées.

Plus d'informations sur les versions de smartphones compatibles sur www.somfy.fr/compatibilites-app

VOUS AVEZ DÉJÀ UN COMPTE « SOMFY PROTECT » ?

- Ouvrez l'application « Somfy Protect »
- Allez dans « Mes équipements »
- Sélectionnez votre visiophone (V®500 Connect)
- Suivez pas à pas les instructions présentées.

RÉINITIALISATION/REDÉMARRAGE DU VISIOPHONE CONNECTÉ

EN CAS DE CHANGEMENT DE RÉSEAU WI-FI

Pour changer de réseau Wi-Fi (en cas de remplacement de votre box Internet par exemple), vous devrez procéder à la réinitialisation de votre visiophone :

- Munissez-vous du picot reset fourni et de votre nouveau mot de passe Wi-Fi
- Ouvrez l'application « Somfy Protect »
- Allez dans le menu « Mes équipements »
- Sélectionnez votre visiophone puis « Changer de réseau Wi-Fi »
- Suivez les instructions présentées.

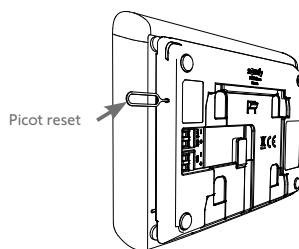

REDÉMARRAGE

Pour redémarrer votre visiophone connecté :

- à distance : depuis l'application « Somfy Protect », allez dans « Mes équipements », sélectionnez le visiophone et appuyez sur le bouton « Redémarrer » en haut à droite de l'écran,
- depuis le moniteur : appuyez pendant 1 seconde sur le bouton reset à l'aide du picot fourni.

Vos réglages effectués dans l'application « Somfy Protect » et dans le moniteur sont conservés.

Code Open Source

Ce produit comprend du code sous licence GNU General Public License, GNU Lesser General Public License, et/ou certaines autres licences open source. Une copie complète, lisible par machine, du code source correspondant à ce code est disponible sur demande. Cette offre est valable pour toute personne recevant cette information et expirera 2 ans après la date de distribution finale de cette version du produit par Somfy Activites SA.

Pour obtenir ce code source, adressez votre demande à :

Somfy Activites SA - Attn : Directeur de l'IP - 50 Avenue du Nouveau Monde - 74300 CLUSES FRANCE

DE INHALTSVERZEICHNIS

VORAUSSETZUNGEN FÜR DIE INSTALLATION -----	2
VORSTELLUNG DER VERNETZTEN VIDEO-TÜRSPRECHANLAGE -----	2
STANDARDMÄSSIGE INSTALLATION-----	5
INSTALLATION DER INNENSTATION -----	6
INSTALLATION DER AUSSENSTATION-----	7
ANSCHLUSS AN EIN TOR UND/ODER EINE HAUS- ODER SCHLUPFTÜR-----	8
EINSTELLUNGEN DER INNEN- UND DER AUSSENSTATION-----	9
VERBINDUNG DER VIDEO-TÜRSPRECHANLAGE MIT DER „SOMFY PROTECT“ APP-----	10
ZURÜCKSETZEN/NEUSTART DER VERNETZTEN VIDEO-TÜRSPRECHANLAGE -----	10

WICHTIGE HINWEISE - SICHERHEIT

ALLGEMEINES



Lesen Sie diese Installationsanleitung und die Sicherheitshinweise aufmerksam durch, bevor Sie mit der Installation dieses Somfy-Produkts beginnen.

Befolgen Sie alle Anweisungen dieser Anleitung und bewahren Sie diese auf, solange Ihr Produkt in Betrieb ist.

Überprüfen Sie vor der Montage, ob dieses Somfy-Produkt mit den dazugehörigen Ausrüstungs- und Zubehörteilen kompatibel ist.

Die Anleitung beschreibt die Montage und Benutzung dieses Produkts. Abbildungen ohne Gewähr.

Jede Installation oder Verwendung, die nicht dem von Somfy bestimmten Anwendungsbereich entspricht, gilt als nicht bestimmungsgemäß. Für Schäden und Mängel, die verursacht werden durch nicht bestimmungsgemäße Verwendung, wie auch durch Nichtbefolgung der Hinweise in dieser Anleitung, entfällt die Haftung und Gewährleistungspflicht von Somfy.

Für Änderungen von Normen und Standards, die nach Veröffentlichung dieser Anleitung in Kraft getreten sind, übernimmt Somfy keinerlei Verantwortung.



Hiermit erklärt Somfy, dass sich dieses Produkt in Übereinstimmung mit den Anforderungen der Richtlinie 2014/53/EU befindet. Der vollständige Text der Konformitätserklärung ist erhältlich unter der Internet-Adresse: www.somfy.com/ce.

ALLGEMEINE SICHERHEITSHINWEISE

Dieses Produkt ist nicht dafür vorgesehen, von Personen (einschl. Kindern) mit eingeschränkten physischen, sensorischen oder mentalen Fähigkeiten bzw. ohne ausreichende Erfahrung und Sachkenntnis benutzt zu werden, ausgenommen sie werden durch eine für ihre Sicherheit verantwortliche Person beaufsichtigt oder erhielten zuvor Anweisungen hinsichtlich der Bedienung des Produkts.

SPEZIFISCHE SICHERHEITSHINWEISE

Die Funkreichweite wird durch die Regulierungsnormen für Funkgeräte eingeschränkt.

Die Funkreichweite hängt stark von den Umgebungsbedingungen ab: Große stromführende Geräte in der Nähe des Installationsorts oder die für Mauern und Wände verwendeten Materialien können zu Störungen führen.

Durch die Verwendung von Funkgeräten (z. B. von HiFi-Funkkopfhörern) mit derselben Funkfrequenz kann die Leistung des Produkts beeinträchtigt werden.

Die Kamera der Außenstation dient ausschließlich der Identifizierung eines Besuchers. **Sie sollte auf keinen Fall zur Überwachung der Straße verwendet werden.**

RECYCLING UND ENTSORGUNG



Wir wollen die Umwelt schützen. Entsorgen Sie das Produkt nicht mit dem Hausmüll. Geben Sie dieses bei einer zugelassenen Recycling-Sammelstelle ab.

BEDEUTUNG DER SYMBOLE AUF DEM NETZTEIL



Das mit dem Produkt ausgelieferte Netzteil muss an einem geschützten und trockenen Ort installiert werden.



Das mit dem Produkt ausgelieferte Netzteil verfügt über eine doppelte Isolierung und muss deshalb nicht geerdet werden.

== Gleichstrom

~ Wechselstrom

REINIGUNG

Trennen Sie das Gerät vor der Reinigung von der Stromversorgung. Die Reinigung der Video-Türsprechanlage ist mit einem weichen, trockenen Tuch ohne Lösungsmittel durchzuführen.

Sie haben sich für eine vernetzte Video-Türsprechanlage von Somfy entschieden und wir möchten uns dafür herzlich bei Ihnen bedanken. Sie finden alle erforderlichen Informationen für die Installation und den Gebrauch in dieser Anleitung sowie in der „Somfy Protect“ App. Bitte lesen Sie sich die Sicherheitshinweise auf der vorstehenden Seite aufmerksam durch, bevor Sie mit der Installation beginnen.

Bitte beachten Sie für zusätzliche Tipps zu diesem Somfy-Produkt unsere FAQ oder wenden Sie sich an einen unserer Außendienstmitarbeiter. **Weitere Informationen finden Sie unter: <https://support-access.somfyprotect.com>**

Für dieses Produkt wird eine Garantie von 5 Jahren ab Kaufdatum gewährt. Die allgemeinen Garantiebedingungen sind verfügbar unter: www.somfy.com

VORAUSSETZUNGEN FÜR DIE INSTALLATION

Für eine optimale Nutzung Ihrer vernetzten Video-Türsprechanlage müssen folgende Voraussetzungen erfüllt sein:

- WLAN-Netzwerk mit 2,4 GHz (WLAN mit 5 GHz ist nicht kompatibel),
- ausreichende Reichweite des WLAN mit 2,4 GHz bis zu dem Ort, an dem die Innenstation installiert wird. Wenn dies nicht der Fall ist, empfehlen wir Ihnen, Ihren Internet-Router in die Nähe der Innenstation zu bringen oder einen WLAN-Repeater (nicht im Lieferumfang inbegriffen) zu verwenden.

Wichtig: Ihre vernetzte Video-Türsprechanlage ist mit maximal 1 Innenstation kompatibel.

VORSTELLUNG DER VERNETZTEN VIDEO-TÜRSPRECHANLAGE

Ihre vernetzte Video-Türsprechanlage besteht aus einer Innen- und einer Außenstation, die mit einem zweiadrigen Kabel anzuschließen ist (nicht im Lieferumfang inbegriffen). So können Sie den Zugang zu Ihrem Haus unabhängig davon, wo Sie sich derzeit befinden, steuern:

- **Aus der Ferne (Remote) mit der App „Somfy Protect“:** Verpassen Sie keinen Ihrer Besucher. Sie erhalten Nachrichten mit dem Foto von Besuchern auf allen Smartphones, die mit Ihrem Konto verbunden sind. Sie können in Echtzeit mit ihnen sprechen und die Tür, das Tor und/oder die Schlupftür öffnen sowie verpasste Besucher im Nachhinein abrufen.
- **Zuhause über die Innenstation:** Sie können Ihre Besucher vorab sehen, Sie können in Echtzeit mit ihnen sprechen und die Tür, das Tor und/oder die Schlupftür öffnen sowie verpasste Besucher im Nachhinein abrufen. Wenn Sie weitere RTS-Produkte von Somfy in Reichweite der Innenstation besitzen (Tor, Garagentor, Beleuchtung, Rollläden etc.) können Sie diese einfach über 5 eigene Kanäle steuern.

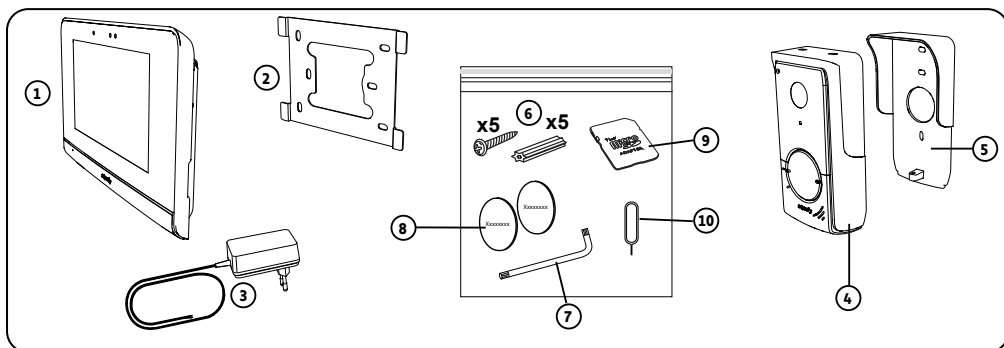

Nummer	Bezeichnung	Anzahl
1	Innenstation	1
2	Wandhalterung der Innenstation	1
3	Steckernetzteil der Innenstation	1
4	Außenstation	1
5	Regenschutzabdeckung	1
6	Schrauben und Dübel zur Befestigung von Innen- und Außenstation	5 + 5
7	Montageschlüssel	1
8	Zusätzliche Namensschilder	2
9	Micro-SD-Kartenadapter für PC/Mac	1
10	Reset-Stift	1

INNENSTATION

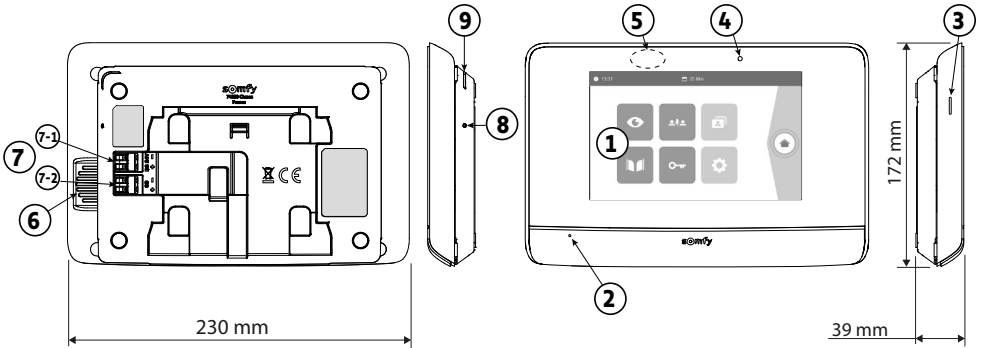

Nummer	Bezeichnung	Beschreibung
1	Touchscreen	Erlaubt die Anzeige der Besucher, die Ansteuerung von verdrahteten und drahtlosen Bedieneinheiten, das Ansehen der Fotos verpasster Besucher, den Zugriff auf die Einstellungen etc. Abmessungen: 7", also 17 cm – Auflösung: 800 x 480 Pixel
2	Mikrofon	Ermöglicht das Sprechen mit einem Besucher an der Außenstation.
3	Micro-SD-Kartenleser	Erlaubt die Aufnahme von Fotos über die Kamera der Außenstation und das Hinzufügen eines personalisierten MP3-Klingeltons. Hinweis: Ihre Innenstation wird mit einer bereits installierten Micro-SD-Karte geliefert.
4	Anzeige-LED	Erlaubt die Überprüfung der Verdrahtung bei der Inbetriebnahme sowie die Signalisierung eines Besuchs in Abwesenheit.
5	Bewegungs-/ Anwesenheitsmelder	Erlaubt das automatische Einschalten des Bildschirms, wenn die Innenstation die Anwesenheit einer Person erkennt.
6	Lautsprecher	Ermöglicht das Hören des Klingeltons und eines Besuchers an der Außenstation. Zahl der Klingeltöne: 5 + 1 personalisierbar
7	Anschlussklemme	7-1 (24 VDC): Anschluss an die Spannungsversorgung (Netzteil oder optional DIN-Hutschiene). 7-2 (CS/Call Station): Anschluss an die Außenstation.
8	Taste RESET	Der mitgelieferte Reset-Stift ermöglicht das Zurücksetzen der vernetzten Video-Türsprechanlage oder den Neustart bei Wechsel des WLAN-Netzwerks. Weitere Informationen sind am Ende der Anleitung zu finden.
9	Betriebs-LED	Gibt den Status des Betriebs der vernetzten Video-Türsprechanlage an. Weitere Informationen sind in der „Somfy Protect“ App zu finden.

Technische Daten der Innenstation

- Vernetzung: kompatibel mit einem WLAN-Router mit Internet-Zugang (alle WLAN-Netzwerke außer öffentlichen WLAN-Netzwerken).
Wi-Fi 802.11 b/g/n 2,4 GHz (Open, WPA, WPA2-Personal, WPA-WPA2 mixed mode). WLAN mit 5 GHz ist nicht kompatibel.
- Spannungsversorgung: Netzteil 100–240 V AC, 50/60 Hz, Ausgang 24 V 1 A
DIN-Hutschiene (optional, Best.-Nr. 9026469): 100–240 V AC, 50/60 Hz, Ausgang 24 V, 1,5 A
- Funksteuerung: Funksender 5 Kanäle – Reichweite: 200 m im Freifeld – Frequenz: ||) RTS – 433,42 MHz ERP < 10 mW
- Betriebstemperatur: -10 °C bis +45 °C

AUSSENSTATION

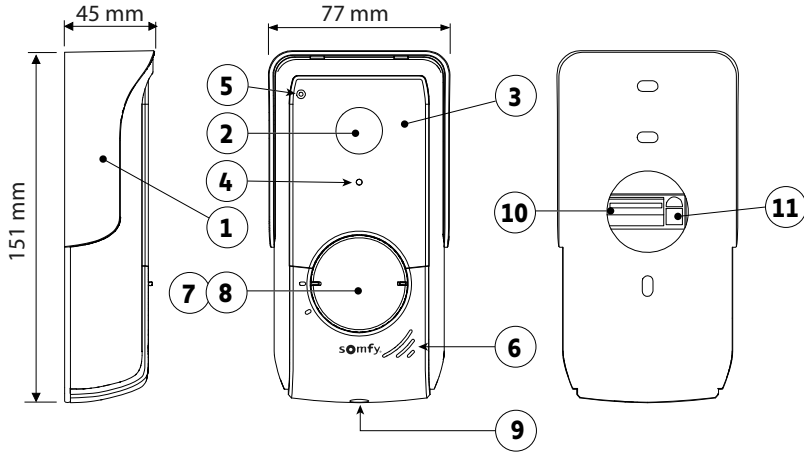

Nummer	Bezeichnung	Beschreibung
1	Regenschutzabdeckung	Schützt die Kamera vor Regen.
2	Kamera	Nimmt Besucher auf und versendet das Video an die Innenstation und das Smartphone. Kamerawinkel: H = 102°, V = 65°
3	Infrarot-LEDs	Erlauben eine bessere Nachtsicht.
4	Helligkeitssensor	Schaltet automatisch die Infrarot-LED ein, wenn es dunkel wird.
5	Mikrofon	Erlaubt Besuchern, mit ihren Gesprächspartnern zu sprechen.
6	Lautsprecher	Erlaubt Besuchern, ihre Gesprächspartner zu hören.
7	Namensschild	Beschreibbares Etikett zur Anbringung des Namens.
8	Hintergrundbeleuchtete Klingeltaste	Informiert den Gesprächspartner, indem an der Innenstation der Klingelton ausgelöst wird und Nachrichten mit dem Foto von Besuchern an alle Smartphones, die mit dem „Somfy Protect“-Konto verbunden sind, versendet werden.
9	Vandalismus-Schutzschraube	Verhindert die Demontage der Außenstation ohne Montageschlüssel.
10	Anschlussklemme	Erlaubt den Anschluss an die Innenstation, an einen Torantrieb und an den elektrischen Türöffner einer Haus- oder Schlupftür.
11	Lautstärkereger	Regelt die Lautstärke des Lautsprechers der Außenstation.

Technische Daten der Außenstation

- Ausgänge:
 - Elektrischer Türöffner (Haus- oder Schlupftür): Spannungsversorgung 12 V, 800 mA max./Schaltzeit: 2, 5 oder 10 Sekunden
 - Tor: potentialfreier Kontakt/Schaltzeit: 1 Sekunde
- Befestigung: Montage auf Putz mit Regenschutzabdeckung
- Materialien: Aluminium und Kunststoff
- Schutzart: IP54
- Betriebstemperatur: -20 °C bis +55 °C

STANDARDMÄSSIGE INSTALLATION

Entfernung zwischen Außen- und Innenstation	Zu verwendende Aderquerschnitte
Weniger als 80 m	2 Adern, min. 0,5 mm ² , max. 1,5 mm ²
Zwischen 80 m und max. 120 m	2 Adern, min. 0,75 mm ² , max. 1,5 mm ²

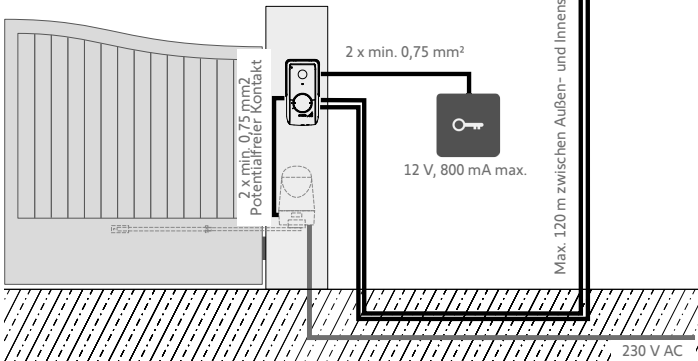
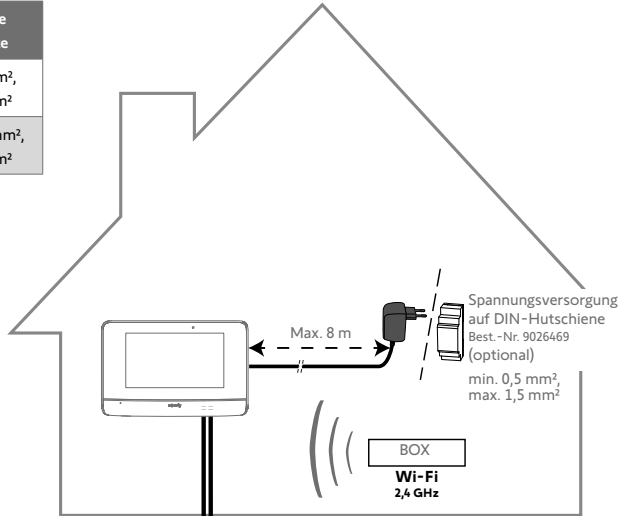
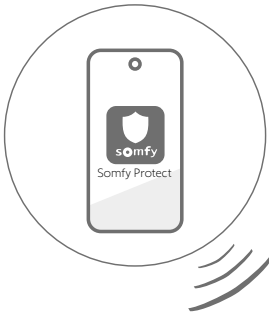

Wir empfehlen, die Kabel der Videosprechanlage und die Kabel des Torantriebs in separaten Kabelkanälen zu verlegen.

Die Kabel sind nicht im Lieferumfang enthalten.

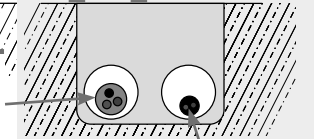

Kabel der Video-Türsprechanlage

Kabel des Torantriebs

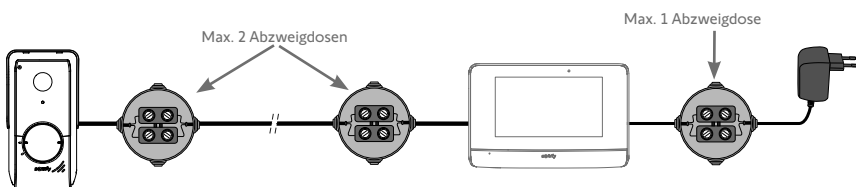

INSTALLATION DER INNENSTATION

Erforderlich für die Funksteuerung Ihres RTS-Torantriebs von Somfy



Mit der Innenstation kann ein RTS-Torantrieb von Somfy über einen potentialfreien Kontakt und die Funksteuerung angesteuert werden. Bringen Sie bei Funksteuerung **die Innenstation nicht an der Wand** an und beachten Sie die erweiterten Einstellungen aus der Anleitung, indem Sie den folgenden QR-Code scannen:



[1]. Schrauben Sie die Halterung an die Wand.

Die Befestigungslaschen müssen nach vorne zeigen (A).

Führen Sie die Kabel, die aus der Wand kommen, in das Innere der Halterung (B).

Wenn die Kabel oberflächlich auf der Wand verlegt sind, führen Sie sie nicht in das Innere der Halterung und verwenden Sie den hierfür vorgesehenen Kabelkanal [4] (C).

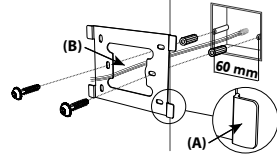

[2]. Isolieren Sie die Kabel, die aus der Wand kommen, auf einer Länge von 10 mm ab.

[3]. Führen Sie an der Rückseite der Innenstation die 2 Spannungsversorgungskabel bis zum Anschlag in die Anschlussklemme 7-1 (DC 24 V) ein. Achten Sie dabei auf die Polarität.

Verwenden Sie zwingend das Netzteil, das mit der Innenstation geliefert wurde oder optional die DIN-Hutschiene (Best.-Nr. 9026469).

Schalten Sie die Spannung der Anlage noch nicht ein.

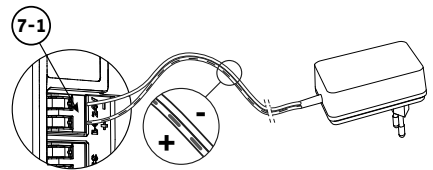

[4]. Führen Sie die 2 Kabel der Außenstation bis zum Anschlag in die Anschlussklemme 7-2 (CS/Call station) ein. Die Polarität hat hier keine Bedeutung.

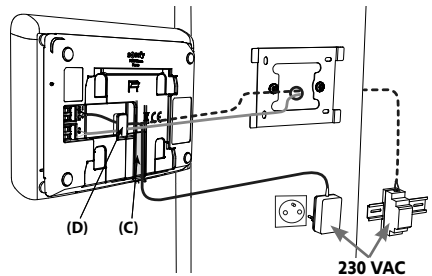

[5]. Stellen Sie sicher, dass die Kabel fest in den Klemmen sitzen, indem Sie leicht daran ziehen. Legen Sie sie dann in die dafür vorgesehene Aussparung (D).

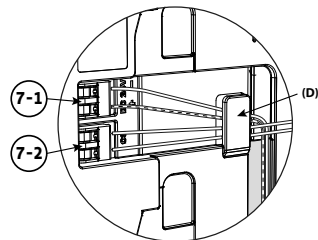

[6]. Befestigen Sie die Innenstation an der Wandhalterung, indem Sie sie vorsichtig bis zum Anschlag nach unten schieben.

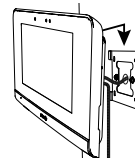

INSTALLATION DER AUSSENSTATION

Wir empfehlen Ihnen, die Außenstation in einer Höhe von etwa 1,60 m über dem Boden zu installieren. Die Kamera sollte nicht zu einer Lichtquelle hin ausgerichtet sein, um die Qualität der aufgenommenen Bilder/Videos von Besuchern nicht zu beeinträchtigen.

- [1]. Führen Sie alle Kabel durch die Regenschutzabdeckung und befestigen Sie diese dann an der Wand.**

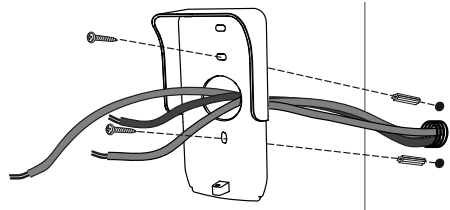

- [2]. Nehmen Sie den Anschluss an die Außenstation vor:**

- o Schließen Sie das Kabel der Innenstation an die Klemmen **M+** und **M-** an.
Die Polarität hat hier keine Bedeutung.
- o Schließen Sie das Kabel des elektrischen Türöffners für die Haus- oder Schlupftür an die Klemmen **L+** und **L-** an.
- o Schließen Sie das Kabel des Antriebs für das Tor an den potentialfreien Ausgang (**COM** und **NO**) an.

Tipp: Drücken Sie mit einem Schraubendreher auf die quadratische Klemme, führen Sie das Kabel ein und lassen Sie dann los (siehe Zeichnung).

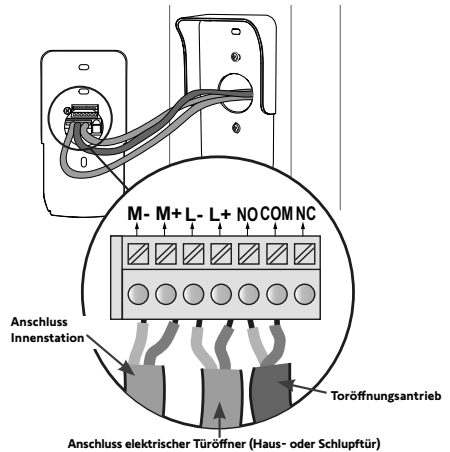
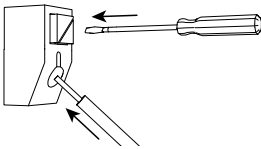

- [3]. Positionieren Sie die Außenstation in der Regenschutzabdeckung und schrauben Sie sie mit dem mitgelieferten Montageschlüssel fest (E).**

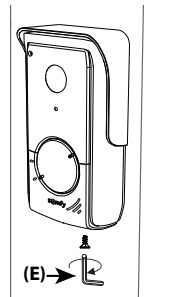

- [4]. Bringen Sie das Namensschild an:**

- (1). Drehen Sie den Klingelknopf entgegen dem Uhrzeigersinn bis zur eingravierten Markierung und ziehen Sie ihn dann ab.
- (2). Entfernen Sie die runde Folie, um das Schild zu erreichen.
- (3). Beschriften Sie das weiße Namensschild nun mit einem Permanentmarker und setzen Sie das Namensschild und die Folie wieder in die Außenstation ein.
- (4). Bringen Sie den Klingelknopf wieder an der Außenstation an und verwenden Sie dazu die Markierungen. Drehen Sie ihn im Uhrzeigersinn, bis er arretiert ist.

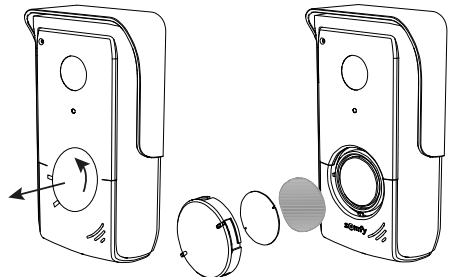

ANSCHLUSS AN EIN TOR UND/ODER EINE HAUS- ODER SCHLUPFTÜR

ANSCHLUSS AN EINEN RTS-EINFAHRTSTORANTRIEB VON SOMFY



Entsprechend der Norm EN 12453 für die Nutzungssicherheit kraftbetätigter Tore ist für die Verwendung einer Video-Türsprechanlage zur Steuerung eines automatischen Tores oder Garagentores, welches vom Benutzer nicht eingesehen wird, auf diesem System eine Sicherheitsvorrichtung vom Typ Fotozelle/Lichtschanke zu installieren.

Bei Nichtbefolgen dieser Anweisungen übernimmt Somfy keine Haftung für eventuell verursachte Schäden.

- [1]. Trennen Sie die Spannungsversorgung Ihres Somfy-Torantriebs.
- [2]. Nehmen Sie die Abdeckung des Schaltkastens oder des Antriebs zur Steuerelektronik ab.
- [3]. Schließen Sie den potentialfreien Ausgang (COM und NO) der Außenstation an die Elektronik des Antriebs an. Wenn der Anschluss der Außenstation in der Anleitung des Antriebs nicht erläutert wird, befolgen Sie bitte die Anleitung für den Anschluss eines Schlüsselschalters.

Außenstation	Elektronik von Somfy-Antrieben		
Anschluss des Leiters ...	an den Klemmen START	an den Klemmen BUS	an den nummerierten Klemmen
COM	5	3	3
NO	6	4	5 für Vollöffnung 6 für Fußgängeröffnung

Wenn der Antrieb über Solarzellen mit Strom versorgt wird, funktionieren die drahtgebundenen Bediengeräte nicht und sind deaktiviert. Seine Ansteuerung ist nur über RTS-Funksteuerung von der Innenstation aus möglich.

Um die Außenstation an ein anderes Modell eines Torantriebs anzuschließen, beachten Sie bitte die jeweilige Installationsanleitung.

ANSCHLUSS AN EINEN ELEKTRISCHEN TÜRÖFFNER (HAUS- ODER SCHLUPFTÜR)

Verbinden Sie die Klemmen **L-** und **L+** der Außenstation mit dem elektrischen Türöffner.

Einhaltung der Polarität: Schlagen Sie in der Gebrauchsanweisung des elektrischen Türöffners nach.

Die Einstellung der Schaltzeit für den elektrischen Türöffner (2, 5 oder 10 Sekunden) erfolgt über das Menü „Einstellungen“ an der Innenstation.

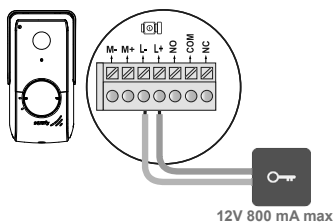

EINSCHALTEN DER ANLAGE

Schalten Sie zum Abschluss der Installation zuerst Ihren Torantrieb ein und dann die vernetzte Video-Türsprechanlage.

Der Bildschirm und die Betriebs-LED an der Seite der Innenstation leuchten auf. Jetzt können Sie die erforderlichen Einstellungen vornehmen.

Wichtig: Das Steckernetzteil muss in einer Entfernung von maximal 8 m von der Innenstation leicht zugänglich installiert werden.

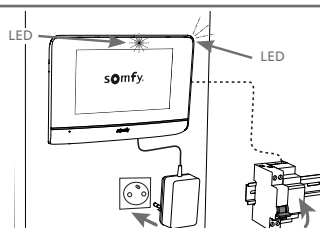

EINSTELLUNGEN DER INNEN- UND DER AUSSENSTATION

INNENSTATION

Der Bildschirm leuchtet automatisch auf, wenn in einem Abstand von ca. 25 cm eine Bewegung erkannt oder darauf gedrückt wird. Bei Unterbrechung der Spannungsversorgung bleiben diese Einstellungen der Innenstation erhalten.

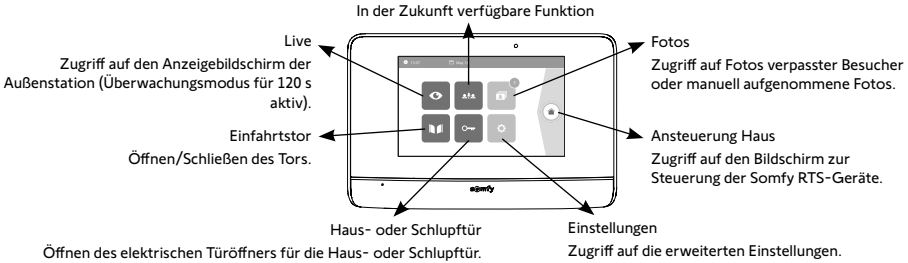

HINZUFÜGEN EINES RTS-PRODUKTS

Sie können per Funk bis zu 5 Somfy RTS-Produkte oder -Produktgruppen steuern, sofern diese sich innerhalb der Reichweite der Innenstation befinden.

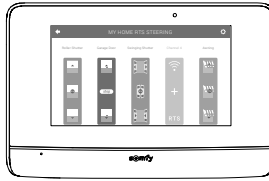

Scannen Sie den folgenden QR-Code, um ein RTS-Produkt hinzuzufügen oder weitere Einstellungen an der Innenstation vorzunehmen (Datum, Uhrzeit, Klingeltonmelodie, Einstellung der Lautstärke des Klingeltons etc.):



AUSSENSTATION

EINSTELLUNG DER LAUTSTÄRKE DES LAUTSPRECHERS

Um die Lautstärke des Lautsprechers zu regeln, drehen Sie mit dem mitgelieferten Schraubenzieher den Lautstärkenknopf auf der Rückseite der Außenstation:

- Im Uhrzeigersinn, um die Lautstärke zu erhöhen;
- Gegen den Uhrzeigersinn, um die Lautstärke zu verringern.

AKTIVIEREN ODER DEAKTIVIEREN DES PIEPTONS DES KLINGELKNOPFES

Wenn der Klingelknopf vom Besucher gedrückt wird, ertönt ein Piepton.

Um den Piepton zu deaktivieren oder erneut zu aktivieren, drücken Sie 5 Sekunden den Klingelknopf, bis der Piepton zur Bestätigung ertönt.

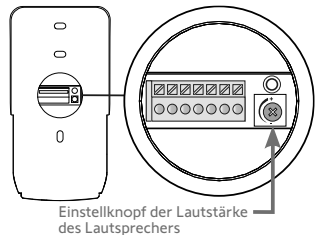

VERBINDUNG DER VIDEO-TÜRSPRECHANLAGE MIT DER „SOMFY PROTECT“ APP

Mit der App „Somfy Protect“ können Sie Ihre vernetzte Video-Türsprechanlage auch aus der Ferne ansteuern und verpassen keinen Besucher!

Sie können Nachrichten mit Fotos auf allen Smartphones erhalten, die mit Ihrem Konto verbunden sind, wenn ein Besucher bei Ihnen klingelt. Sie können in Echtzeit mit ihm sprechen und das Tor und/oder die Haus- oder Schlupftür öffnen sowie verpasste Besucher im Nachhinein im Video abrufen.

Wenn Sie schon über Sicherheitsprodukte von Somfy verfügen (Alarmer, Kameras), können Sie diese gleichzeitig steuern und so ein Auge auf Ihre Besucher haben.

Wenn Sie schließlich eine TaHoma® Box (Switch oder Premium (V2)) haben, können Sie aus 2 vorab gespeicherten Szenarien wählen und diese auslösen.

SIE HABEN KEIN KONTO FÜR „SOMFY PROTECT“?



- Legen Sie Ihren WLAN-Code bereit.
- Laden Sie die App „Somfy Protect“ auf Ihr Smartphone herunter.
- Öffnen Sie die App und erstellen Sie Ihr Konto.
- Wählen Sie Ihre Video-Türsprechanlage (V®500 Connect) aus.
- Befolgen Sie die Anweisungen.

Weitere Informationen über Smartphone-Versionen, die kompatibel sind, finden Sie unter: www.somfyprotect.com/apps

SIE HABEN SCHON EIN KONTO FÜR „SOMFY PROTECT“?

- Öffnen Sie die App „Somfy Protect“.
- Rufen Sie „Meine Ausrüstung“ auf.
- Wählen Sie Ihre Video-Türsprechanlage (V®500 Connect) aus.
- Befolgen Sie die Anweisungen.

ZURÜCKSETZEN/NEUSTART DER VERNETZTEN VIDEO-TÜRSPRECHANLAGE

BEI WECHSEL DES WLAN-NETZWERKS

Für einen Wechsel des WLAN-Netzwerks (z. B. bei Austausch des Routers) müssen Sie Ihre Video-Türsprechanlage zurücksetzen.

- Legen Sie den mitgelieferten Reset-Stift und Ihr neues WLAN-Passwort bereit.
- Öffnen Sie die App „Somfy Protect“.
- Rufen Sie das Menü „Meine Ausrüstung“ auf.
- Wählen Sie Ihre Video-Türsprechanlage und dann „WLAN-Netzwerk ändern“.
- Befolgen Sie die Anweisungen.

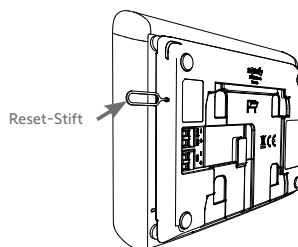

NEUSTART

Zum Neustart Ihrer vernetzten Video-Türsprechanlage:

- Aus der Ferne: Rufen Sie in der Anwendung „Somfy Protect“ „Meine Ausrüstung“ auf, wählen Sie die Video-Türsprechanlage und drücken Sie die Taste „Neu starten“ oben rechts auf dem Bildschirm.
 - Über die Innenstation: Drücken Sie 1 Sekunde lang mit dem mitgelieferten Reset-Stift die RESET-Taste.
- Die in der App „Somfy Protect“ vorgenommenen Einstellungen und die Einstellungen der Innenstation bleiben erhalten.

Offener Quellcode:

Dieses Produkt enthält Code, der unter der GNU General Public License, der GNU Lesser General Public License und/oder bestimmten anderen Open-Source-Lizenzen lizenziert ist. Eine vollständige, maschinenlesbare Kopie des Quellcodes, der diesem Code entspricht, ist auf Anfrage erhältlich. Dieses Angebot gilt für alle Personen, die diese Information erhalten, und gilt bis 2 Jahre nach dem Datum der endgültigen Verteilung dieser Produktversion durch Somfy Activités SA.

Bitte wenden Sie sich an folgende Adresse, um diesen Quellcode zu erhalten:

Somfy Activités SA - Attn: Directeur de l'IP - 50 Avenue du Nouveau Monde - 74300 CLUSES FRANKREICH

PREREQUISITES BEFORE INSTALLATION -----	2
PRESENTATION OF THE CONNECTED VIDEO DOOR PHONE -----	2
STANDARD INSTALLATION -----	5
INSTALLING THE INDOOR MONITOR-----	6
INSTALLING THE DOOR STATION -----	7
CONNECTING TO THE GATE AND/OR PEDESTRIAN GATE -----	8
INDOOR MONITOR AND DOOR STATION SETTINGS -----	9
CONNECTING THE VIDEO DOOR PHONE TO THE "SOMFY PROTECT" APP -----	10
REINITIALISING/RESTARTING THE CONNECTED VIDEO DOOR PHONE -----	10

IMPORTANT INFORMATION - SAFETY

GENERAL INFORMATION



Read these installation guide and safety instructions carefully before installing this Somfy product. Follow all of the instructions carefully and keep them for the lifetime of the product.

Before installing, check that this Somfy product is compatible with the associated equipment and accessories.

These instructions describe how to install and use this product. Non-contractual images.

Any installation or use outside the field of application specified by Somfy is non-compliant. This invalidates the Somfy warranty and discharges Somfy of all liability, as does any failure to comply with the instructions provided herein.

Somfy cannot be held responsible for changes to norms or standards occurring after the publication of this guide.



Somfy hereby declares that this product is in compliance with the requirements of Directive 2014/53/EU. The full text of the Declaration of Conformity is available at www.somfy.com/ce.

GENERAL SAFETY INSTRUCTIONS

This product is not designed to be used by persons (including children) with reduced physical, sensory or mental capacities, or persons lacking in experience or knowledge, unless a person responsible for their safety is supervising them or has provided prior instructions regarding the use of this product.

CONDITIONS FOR USE

The radio range is limited by radio appliance control standards.

The radio range is heavily dependent on the environment in which it is used: interference may be caused by having large-scale electrical equipment near the installation, or by the type of material used in the site walls and partitions.

The use of a radio appliances (e.g. a set of Hi-Fi radio headphones) operating on the same radio frequency might be detrimental to the product's performance.

The purpose of this video entry phone camera is to identify a visitor; **under no circumstances should it be used to monitor the street.**

RECYCLING AND DISPOSAL

We care about our environment. Do not dispose of the appliance with regular household waste. Take it to an approved collection point for recycling.

MEANING OF LOGOS ON THE MAINS ADAPTER

the mains adapter supplied with the product should only be used in a dry, sheltered place. the mains adapter supplied with the product is a double-insulating type and therefore does not need to be connected to the earth conductor.

— — — direct current

~ ~ ~ alternating current

CLEANING

Before cleaning, switch off the equipment. The video entry phone should be cleaned using a soft, dry cloth; do not use solvents.

You have just purchased a Somfy connected video door phone. Thank you. You can find all the useful information relating to its installation and use in this guide and via the "Somfy Protect" smartphone app. Before installing, please read the safety instructions on the previous page carefully.

For any additional information concerning this Somfy product, you can refer to our FAQ or contact one of our advisers. **More information at <https://support-access.somfyprotect.com>**

This product is guaranteed for 5 years from the date of purchase. The general warranty conditions are available at www.somfy.com

PREREQUISITES BEFORE INSTALLATION

To ensure optimum use of your connected video door phone, you must first ensure that you have:

- a 2.4 GHz Wi-Fi network (5 GHz Wi-Fi is incompatible)
- a sufficient 2.4 GHz Wi-Fi range in the location where the indoor monitor will be installed. If this is not the case, we recommend that you move your Internet box closer to the monitor or that you use a Wi-Fi repeater (not supplied).

Important: Your connected video door phone is compatible with a maximum of 1 monitor.

PRESENTATION OF THE CONNECTED VIDEO DOOR PHONE

Your connected video door phone consists of an indoor monitor and a door station, to be connected by a 2-wire cable (not supplied). This enables you to manage access to your home wherever you are:

- **remotely via the "Somfy Protect" app:** never miss a visit by receiving notifications with a photo of the visitors on all the smartphones connected to your account, communicate with them in real time, open your gate and/or pedestrian gate and consult the history of missed visits.
- **at home via your indoor monitor:** preview visitors via the screen, communicate with them in real time, open your gate and/or pedestrian gate and consult the history of missed visits at any time. If you have other Somfy RTS products within range of the monitor (gate, garage door, lighting, roller shutters, etc.), control them easily via the 5 dedicated channels.

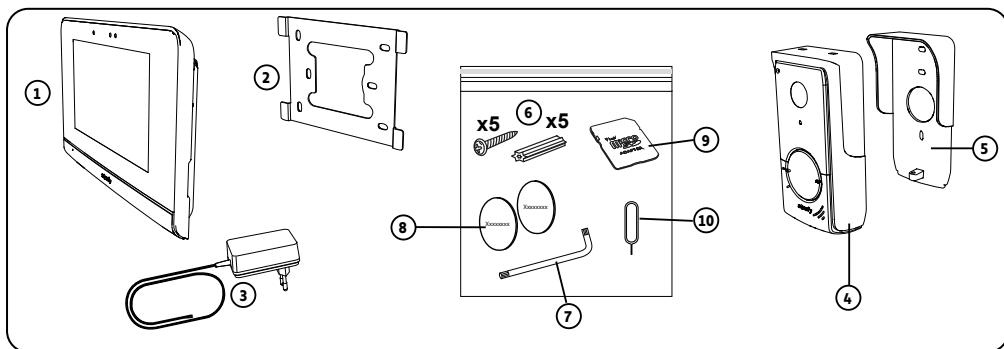

No.	Designation	Quantity
1	Indoor monitor	1
2	Monitor mounting bracket	1
3	Monitor mains adaptor	1
4	Door station	1
5	Rain shield	1
6	Screws + plugs for mounting the monitor and door station	5 + 5
7	Assembly key	1
8	Additional name plate labels	2
9	MicroSD card adapter for PC/Mac	1
10	Reset pin	1

INDOOR MONITOR

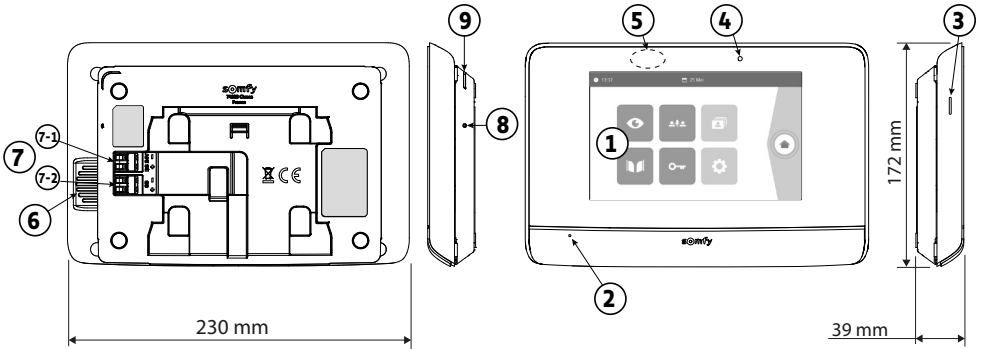

No.	Designation	Description
1	Touch screen	Allows you to see the visitor, use the cable and wireless controls, consult the photos of missed visits, access the settings, etc. Dimensions: 7", i.e. 17 cm - Resolution: 800 x 480 pixels
2	Microphone	Enables you to talk to the person at the door station.
3	SD micro card reader	Allows you to save photos from the door station camera and to add a personalised MP3 ring tone. Note: your monitor is supplied with a micro SD card already installed.
4	Visualisation LED	Serves to check that the connections are correct during commissioning or to report a visit when absent.
5	Motion/presence detector	Serves to activate the screen automatically when the monitor detects a presence.
6	Speaker	Enables you to hear the ring tone and the person at the door station. Number of rings: 5 + 1 customisable
7	Terminal block	7-1 (24 V DC): connection to the power supply (mains adapter, or optional DIN rail). 7-2 (CS/call station): connection to the door station.
8	Reset button	With the reset pin supplied, this is used to restart the connected video door phone or to reinitialise it if the Wi-Fi network is changed. More information at the end of the guide.
9	Operating LED	Indicates the operational status of the connected video door phone. More information on this topic in the "Somfy Protect" app.

Characteristics of the indoor monitor

- Connectivity: compatible with a Wi-Fi router equipped with Internet access (any Wi-Fi box except public Wi-Fi).
Wi-Fi 802.11 b/g/n 2.4 GHz (Open, WPA, WPA2-Personal, WPA-WPA2 mixed mode). 5 GHz Wi-Fi incompatible.
- Power supply: 100-240 V AC mains adapter, 50/60 Hz, 24 V 1 A output
DIN rail (optional, ref. 9026469): 100-240 V AC, 50/60 Hz, 24 V 1.5 A output
- Radio control: 5-channel radio transmitter - Range: 200 m, in open space - Frequency:))) RTS - 433.42 MHz e.r.p. < 10 mW
- Operating temperature: -10°C to +45°C

DOOR STATION

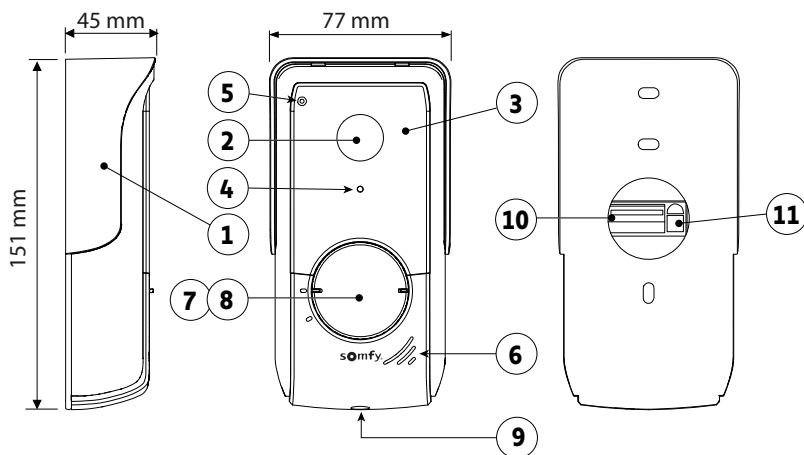

No.	Designation	Description
1	Rain shield	Protects the camera from the rain.
2	Camera	Films visitors and sends the video to the monitor and smartphone. Angle of vision: H = 102°, V = 65°
3	Infrared LEDs	Provide enhanced night vision.
4	Brightness sensor	Automatically activates the infrared LEDs when it is dark.
5	Microphone	Allows visitors to talk to the people they are visiting.
6	Speaker	Allows visitors to hear the people talking to them.
7	Name plate	Indicates your name on a label.
8	Back-lit call button	Notifies the resident by triggering the ring tone on the indoor monitor and by sending notifications with a photo of the visitors to all the smartphones connected to your Somfy Protect account
9	Anti-tamper screw	Prevents the door station from being removed without the assembly key.
10	Terminal block	Used to connect the door station to the monitor, the gate drive and the electric latch of a pedestrian gate.
11	Speaker volume adjustment button	This is used to adjust the volume of the door station speaker.

Characteristics of the door station

- Outputs:
 - Electric latch (pedestrian gate): max. power 12 V, 800 mA / activation time: 2, 5 or 10 seconds
 - Gate: dry contact activation time: 1 second
- Mounting: surface mounting with rain shield
- Materials: aluminium and plastic
- Index protection rating: IP54
- Operating temperature: -20°C to +55°C

STANDARD INSTALLATION

Distance between the door station and the monitor	Cable to be used
Less than 80 m	2 cables, 0.5 mm ² min., 1.5 mm ² max.
Between 80 and 120 m	2 cables, 0.75 mm ² min., 1.5 mm ² max.

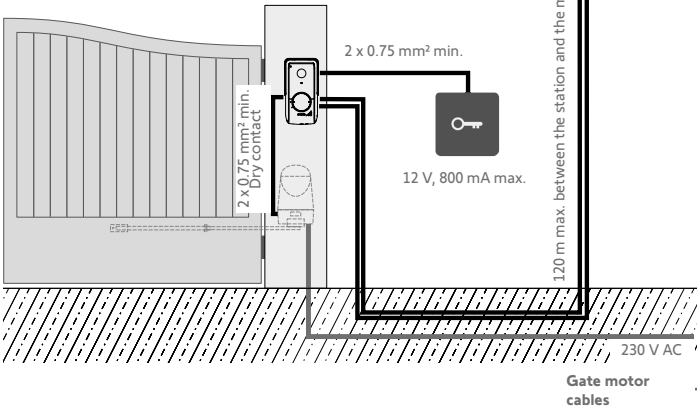
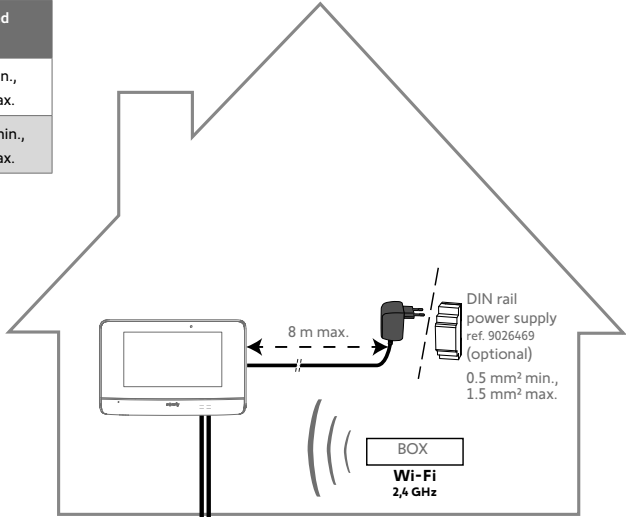

We recommend that the video door phone cable and the gate motor cable(s) are installed in separate sheaths.

The cables are not supplied.

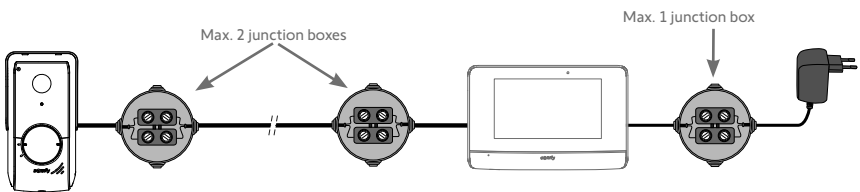

INSTALLING THE INDOOR MONITOR

Prerequisite for radio-controlling your Somfy RTS gate motor



Your indoor monitor can control a Somfy RTS gate motor by dry contact and radio control. In the event of radio control, **do not fasten the monitor to the wall** and refer to the advanced settings in the guide by scanning the following QR code:



[1]. Screw the mounting bracket to the wall.

The mounting lugs must come out towards you (A).

Ensure that the cables protruding from the wall are routed inside the mounting bracket (B).

If the cables do not protrude from the wall, do not route them inside the bracket and use the cable tray provided for this purpose [4] (C).

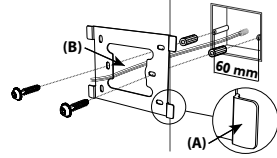

[2]. Strip the cables protruding from the wall along a length of 10 mm.

[3]. On the rear of the monitor, insert the 2 power supply cables up to the stop blocks on terminal block 7-1 (24 V DC), observing the correct polarity.

You must use the mains adapter supplied with the monitor or the DIN rail power supply available as an option (ref. 9026469).

Do not switch the installation on yet.

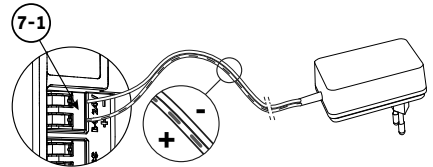

[4]. Insert the 2 power supply cables of the door station up to the stop blocks on terminal 7-2 (CS/call station). The polarity is irrelevant.

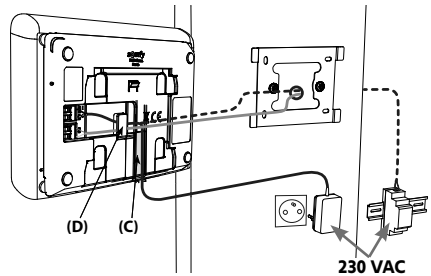

[5]. Check that the cables are correctly inserted into the terminal blocks by pulling them gently, then place them in the notch provided for this purpose (D).

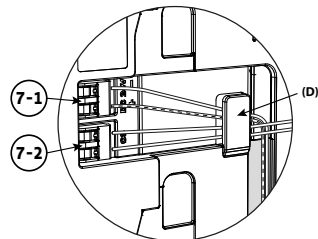

[6]. Fasten the monitor to the wall bracket by sliding it gently downwards until the stop block.

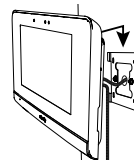

INSTALLING THE DOOR STATION

We advise you to install the door station at a height of about 1.60 m and to avoid placing the camera opposite a light source, as this may reduce the quality of the images/videos taken of the visitors.

- [1]. Route all the cables in the rain shield, then fasten it to the wall/pillar.**

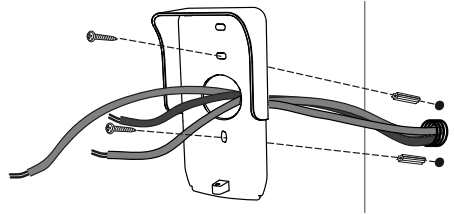

- [2]. On the door station, connect:**

- the cable of the indoor monitor to the terminal blocks **M+** and **M-**.
The polarity is irrelevant,
- the cable from the electric latch of the pedestrian gate to the terminal blocks **L+** and **L-**,
- the cable from the gate drive to the dry contact output (**COM** and **NO**).

Tip: Using the screwdriver, press the square notch, insert the cable then release (see drawing).

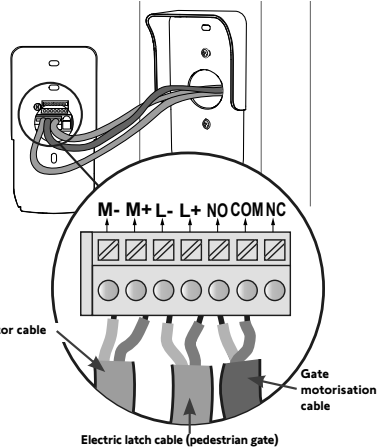
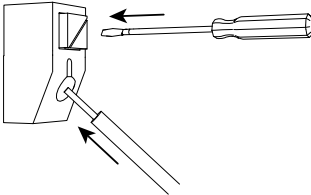

- [3]. Place the door station in the rain shield and screw it in using the assembly key supplied (E).**

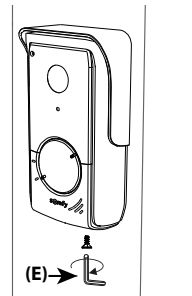

- [4]. Install the name plate:**

- (1). Turn the call button anticlockwise to the engraved marking then remove.
- (2). Remove the round membrane to access the name plate label.
- (3). Write your name on the white label using a permanent marker, then refit the label and its cover in the housing.
- (4). Reassemble the call button on the door station using the marks, and then turn clockwise until it locks.

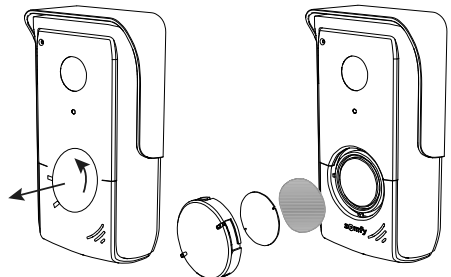

CONNECTING TO THE GATE AND/OR PEDESTRIAN GATE

CONNECTING TO A SOMFY GATE MOTORISATION



In compliance with standard EN 12453 on the safe use of motorised doors and gates, using a video door phone to control an automatic gate or garage door that may not be visible to the user necessarily requires the installation of a photoelectric cell-type security device on this automated system.

Failure to comply with these instructions absolves Somfy of any liability resulting from damage that may be caused.

- [1]. Switch the power supply to your Somfy gate motor off.
- [2]. Remove the cover from the control cabinet or from the motor containing the electronics.
- [3]. Connect the door station dry contact output (COM and NO) to the drive electronics. If connecting the door station is not explained in the drive manual, follow the instructions for connecting a key switch.

Door station	Somfy drive electronics		
Connect...	to the START terminal blocks	to the BUS terminal blocks	to the numbered terminal blocks
COM	5	3	3
NO	6	4	5 for complete opening 6 for pedestrian opening

When the drive is solar-powered, the wired controls are deactivated. It can only be controlled by RTS radio control via the indoor monitor.

To connect the door station to another gate drive model, please refer to the relevant installation guide.

CONNECTING TO AN ELECTRIC LATCH (PEDESTRIAN GATE)

Connect terminal blocks L- and L+ of the door station to the electric latch.

Observe the correct polarity: refer to the electric latch instructions.

The latch activation time (2, 5 or 10 seconds) is set via the "Settings" menu on the indoor monitor.

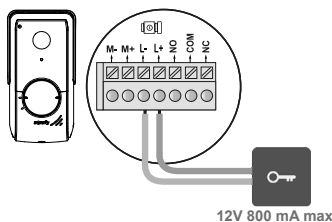

POWERING ON THE INSTALLATION

When installation is complete, first switch your gate drive on then your connected video door phone.

The screen and the operating LED located on the edge of the indoor monitor are activated. You can now set the parameters.

Important: The mains adaptor must be installed no more than 8 m from the indoor monitor and must be easily accessible.

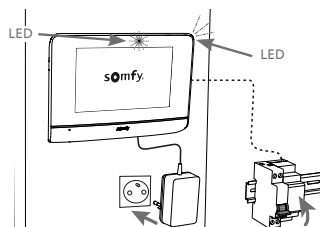

INDOOR MONITOR AND DOOR STATION SETTINGS

INDOOR MONITOR

The screen comes on automatically when movement is detected at a distance of approx. 25 cm or when it is touched.

in the event of a power cut, the settings are stored in the monitor.

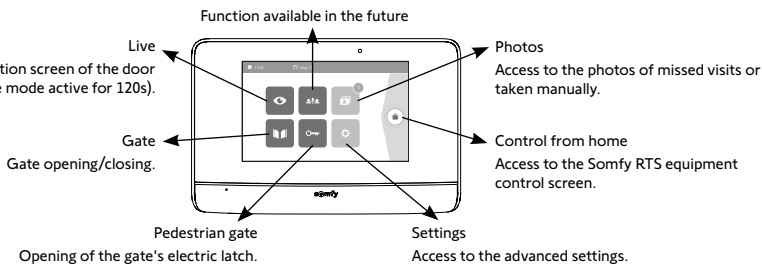

ADDING AN RTS PRODUCT

You can radio control up to 5 RTS products or groups of Somfy RTS products on condition that they are within range of the monitor.

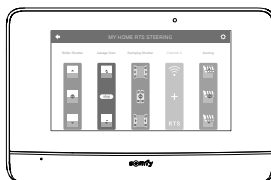

To add an RTS product or to go further with the advanced settings of your indoor monitor (date, hour, ring tone, ring volume setting, etc.), scan the following QR code:



DOOR STATION

ADJUSTING THE SPEAKER VOLUME

To adjust the speaker volume, you must use the screwdriver supplied to turn the button on the back of the door station:

- clockwise to increase the volume,
- anti-clockwise to reduce the volume.

ACTIVATING OR DEACTIVATING THE AUDIBLE BEEP OF THE CALL BUTTON

An audible beep sounds when the visitor presses the call button.

To deactivate or reactivate this beep, press the call button for 5 seconds until the status confirmation beep is heard.

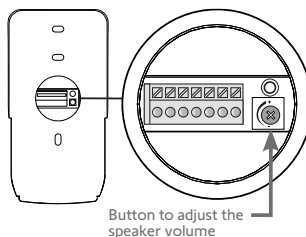

CONNECTING THE VIDEO DOOR PHONE TO THE “SOMFY PROTECT” APP

With the “Somfy Protect” app, control your connected video door phone remotely and never miss a visit!

Receive notifications with a photo on all the smartphones connected to your account as soon as a visitor comes to your home. Communicate with them in real time, open the gate and/or pedestrian gate and consult the history of missed visits in video format.

If you are already equipped with Somfy security products (alarms, cameras), you can control them simultaneously and keep an eye on your visitors.

Finally, if you have a TaHoma® box (Switch or premium (V2)), run up to 2 pre-recorded scenarios.

YOU DON'T HAVE A “SOMFY PROTECT” ACCOUNT?



- Grab your Wi-Fi code
- Download the “Somfy Protect” app on your smartphone
- Open the app and create your account
- Select your video door phone (V®500 Connect)
- Follow the step-by-step instructions shown.

More information about the compatible smartphone versions at www.somfyprotect.com/apps

YOU ALREADY HAVE A “SOMFY PROTECT” ACCOUNT?

- Open the “Somfy Protect” app
- Go to “My devices”
- Select your video door phone (V®500 Connect)
- Follow the step-by-step instructions shown.

REINITIALISING/RESTARTING THE CONNECTED VIDEO DOOR PHONE

IN THE EVENT OF A CHANGE IN WI-FI NETWORK

To change the Wi-Fi network (for example when replacing your Internet box), you must reinitialise your video door phone:

- Take the reset pin supplied and your new Wi-Fi password
- Open the “Somfy Protect” app
- Go to the “My devices” menu
- Select your video door phone then “Change Wi-Fi network”
- Follow the instructions shown.

RESTARTING

To restart your connected video door phone:

- remotely: via the “Somfy Protect” app, go to “My equipment”, select the video door phone and press the “Restart” button at the top right of the screen,
 - via the monitor: press the reset key for 1 second using the pin supplied.
- The settings configured in the “Somfy Protect” app and via the monitor are retained.

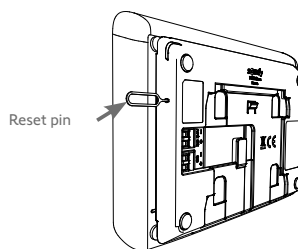

Open source code

This product includes code under a GNU General Public Licence, GNU Lesser General Public Licence and/or certain other open source licences. A full, machine-readable copy of the source code corresponding to this code is available on request. This offer is valid for anyone receiving this information and will expire 2 years after the final distribution date for this version of the product by Somfy Activites SA.



To obtain this source code, send your request to:

Somfy Activites SA - Attn: Directeur de l'IP - 50 Avenue du Nouveau Monde - 74300 CLUSES FRANCE

PRZEDMONTAŻOWE WYMAGANIA WSTĘPNE -----	2
PREZENTACJA INTELIGENTNEGO WIDEODOMOFONU-----	2
INSTALACJA STANDARDOWA -----	5
MONTAŻ MONITORA WEWNĘTRZNEGO -----	6
MONTAŻ PANELU ZEWNĘTRZNEGO -----	7
POŁĄCZENIE Z BRAMĄ WJAZDOWĄ I/LUB FURTKĄ-----	8
USTAWIENIA MONITORA WEWNĘTRZNEGO I PANELU ZEWNĘTRZNEGO -----	9
POŁĄCZENIE WIDEODOMOFONU Z APLIKACJĄ "SOMFY PROTECT" -----	10
RESETOWANIE / PONOWNE URUCHAMIANIE INTELIGENTNEGO WIDEODOMOFONU	10

WAŻNE INFORMACJE – BEZPIECZEŃSTWO

INFORMACJE OGÓLNE

  Przed rozpoczęciem instalacji produktu Somfy, należy dokładnie zapoznać się z niniejszą instrukcją montażu oraz zaleceniami dotyczącymi bezpieczeństwa.

Niezbędne jest ściśle stosowanie się do podanych wskazówek i zachowanie tego dokumentu przez cały okres użytkowania produktu.

Przed rozpoczęciem montażu należy sprawdzić zgodność tego produktu Somfy z urządzeniami i akcesoriami, które będą z nim współpracować.

Niniejsza instrukcja zawiera opis instalacji i sposobu obsługi tego produktu. Ilustracje nie są prawnie wiążące.

Instalowanie lub używanie produktu poza zakresem stosowania określonym przez Somfy jest niedozwolone. Spowodowałoby ono, podobnie jak nieprzestrzeżenie wskazówek zawartych w niniejszej instrukcji, zwolnienie producenta z odpowiedzialności oraz utratę gwarancji Somfy.

Somfy nie ponosi odpowiedzialności za zmiany w normach i standardach wprowadzone po publikacji niniejszej instrukcji.

 Somfy oświadcza niniejszym, że urządzenie jest zgodne z wymogami Dyrektywy 2014/53/UE. Pełny tekst deklaracji zgodności jest dostępny pod adresem internetowym www.somfy.com/ce.

OGÓLNE ZALECENIA DOTYCZĄCE BEZPIECZEŃSTWA

Ten produkt nie jest przeznaczony do użytkowania przez osoby (w tym dzieci), których zdolności fizyczne, sensoryczne lub mentalne są ograniczone, lub przez osoby nieposiadające doświadczenia lub wiedzy, chyba że mogą one korzystać, za pośrednictwem osoby odpowiedzialnej za ich bezpieczeństwo, z nadzoru albo wcześniej udzielonych im instrukcji dotyczących obsługi produktu.

WARUNKI UŻYTKOWANIA

Zasięg odbioru fal radiowych jest ograniczony normami regulującymi zasady używania urządzeń radiowych.

Zasięg odbioru fal radiowych zależy w dużym stopniu od otoczenia, w którym produkt jest używany: zakłócenia mogą być wywołane przez duże urządzenia elektryczne znajdujące się w pobliżu instalacji, rodzaj materiału zastosowanego do konstrukcji ścian oraz przegrody.

Używanie urządzeń radiowych (np. słuchawek hi-fi) pracujących na tej samej częstotliwości może ograniczyć zakres działania produktu.

Funkcją kamery tego wideodomofonu jest identyfikacja osoby odwiedzającej, **pod żadnym pozorem nie może ona być stosowana do obserwowania ulicy.**

RECYKLING I USUWANIE ZUŻYTEGO SPRZĘTU

 Dbamy o nasze środowisko. Nie wyrzucaj urządzenia z odpadami domowymi. Przekaż je do certyfikowanego punktu zbiórki w celu recyklingu.

ZNACZENIE SYMBOLI NA ZESPOLU ZASILANIA SIECIOWEGO

 zespół zasilania sieciowego dostarczony wraz z produktem może być zamontowany wyłącznie w zadaszonym i suchym pomieszczeniu.

== prąd stały

 zespół zasilania sieciowego dostarczony wraz z produktem posiada podwójną izolację, w związku z czym nie wymaga podłączenia do przewodu uziemiającego.

~ prąd zmienny

CZYSZCZENIE

Przed rozpoczęciem czyszczenia konieczne jest odłączenie zasilania urządzenia. Wideodomofon należy czyścić suchą miękką szmatką, bez użycia rozpuszczalników.

Dziękujemy za zakup inteligentnego wideodomofonu Somfy. Wszystkie informacje potrzebne do instalacji i użytkowania produktu można znaleźć w niniejszym dokumencie oraz w aplikacji mobilnej "Somfy Protect". Przed przystąpieniem do montażu należy dokładnie zapoznać się z zaleceniami dotyczącymi bezpieczeństwa zamieszczonymi na poprzedniej stronie.

Aby uzyskać więcej informacji na temat tego produktu Somfy, należy zapoznać się z sekcją "Najczęściej zadawane pytania" lub skontaktować się z jednym z naszych doradców. **Więcej informacji – na stronie <https://support-access.somfyprotect.com>**

Niniejszy produkt jest objęty gwarancją przez 5 lat od daty zakupu. Ogólne warunki gwarancji są dostępne pod adresem www.somfy.com

PRZEDMONTAŻOWE WYMAGANIA WSTĘPNE

Aby zagwarantować optymalne wykorzystanie inteligentnego wideodomofonu, należy zapewnić:

- sieć Wi-Fi, pasmo 2,4 GHz (kompatybilność z pasmem 5 GHz sieci Wi-Fi),
- zasięg pasma 2,4 GHz sieci Wi-Fi wystarczający w miejscu planowanego montażu monitora wewnętrznego. W przeciwnym razie zalecamy przeniesienie routera bliżej monitora lub użycie wzmacniacza sygnału Wi-Fi (zestaw nie zawiera wzmacniacza).

Ważne: Inteligentny wideodomofon jest kompatybilny z maksymalnie 1 monitorem.

PREZENTACJA INTELIGENTNEGO WIDEODOMOFONU

System inteligentnego wideodomofonu składa się z monitora wewnętrznego oraz panelu zewnętrznego, które należy połączyć 2-żyłowym przewodem (brak w zestawie). System ten umożliwia zarządzanie dostępem do domu z dowolnego miejsca:

- **zdalnie z poziomu aplikacji "Somfy Protect":** monitorowanie wszystkich wizyt, otrzymywanie powiadomień ze zdjęciami osób odwiedzających na wszystkich smartfonach podłączonych do konta, komunikowanie się z osobami odwiedzającymi w czasie rzeczywistym, otwieranie bramy wjazdowej lub furtki, wgląd w historię zdarzeń podczas nieobecności domowników.
- **z poziomu monitora wewnętrznego umieszczonego w domu:** podgląd osób odwiedzających na wyświetlaczu, komunikowanie się z osobami odwiedzającymi w czasie rzeczywistym, otwieranie bramy wjazdowej lub furtki, wgląd w historię zdarzeń podczas nieobecności domowników. Jeśli w zasięgu monitora znajdują się inne produkty Somfy RTS (brama wjazdowa, brama garażowa, oświetlenie, rolety itp.), można nimi łatwo sterować, korzystając z 5 oddzielnych kanałów.

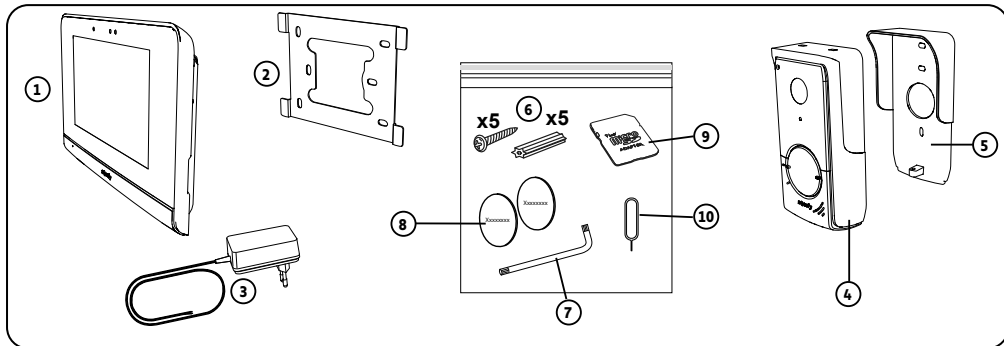

Oznaczenie	Nazwa	Ilość
1	Monitor wewnętrzny	1
2	Wspornik mocujący monitor	1
3	Zespół zasilania sieciowego monitora	1
4	Panel zewnętrzny	1
5	Osłona przeciwdeszczowa	1
6	Śruby + kołki do mocowania monitora i panelu zewnętrznego	5 + 5
7	Klucz montażowy	1
8	Dodatkowe etykiety z nazwą	2
9	Adapter karty microSD do PC/Mac	1
10	Narzędzie do resetowania systemu	1

MONITOR WEWNĘTRZNY

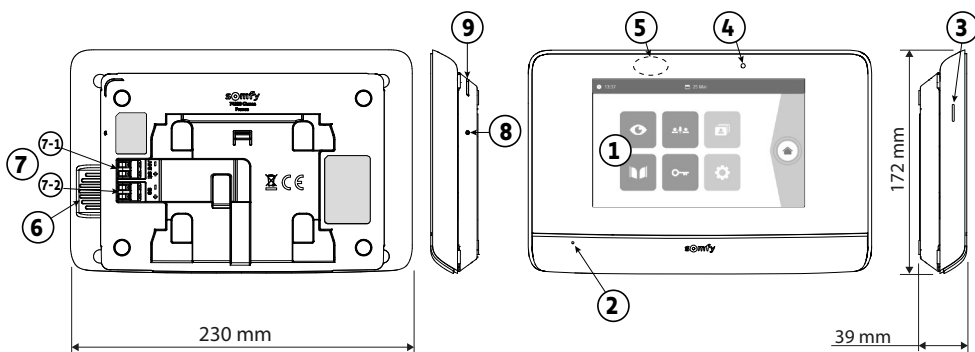

Oznaczenie	Nazwa	Opis
1	Ekran dotykowy	Umożliwia zobaczenie osoby odwiedzającej, sterowanie przewodowymi i bezprzewodowymi elementami sterującymi, obejrzenie zdjęć osób dzwoniących podczas nieobecności domowników, uzyskanie dostępu do ustawień itd. Wymiary: 7", tj. 17 cm – Rozdzielczość: 800 x 480 pikseli
2	Mikrofon	Umożliwia komunikowanie się z rozmówcą znajdującym się przed panelem zewnętrznym.
3	Czytnik karty microSD	Umożliwia zapisanie zdjęć z kamery w panelu zewnętrznym i dodanie spersonalizowanego dzwonka MP3. Uwaga: monitor jest dostarczany z już zainstalowaną kartą microSD.
4	Lampka LED	Umożliwia sprawdzenie prawidłowego podłączenia przy uruchamianiu lub poinformowanie użytkownika o wizycie podczas jego nieobecności.
5	Czujnik ruchu/obecności	Umożliwia automatyczne włączenie ekranu, gdy monitor wykryje czyjąś obecność.
6	Głośnik	Umożliwia usłyszenie dzwonka oraz rozmówcy znajdującego się przed panelem zewnętrznym. Liczba melodii dzwonka: 5 + 1 spersonalizowany
7	Listwa zaciskowa	7-1 (24 V DC): podłączenie do zasilania (zespół zasilania sieciowego lub opcjonalna szyna DIN). 7-2 (CS / Call station): podłączenie do panelu zewnętrznego.
8	Przycisk reset	Służy do ponownego uruchomienia inteligentnego wideodomofonu lub zresetowania go przy użyciu narzędzia do resetowania systemu w razie zmiany sieci Wi-Fi. Więcej informacji znajduje się w końcowej części instrukcji.
9	Wskaźnik LED	Wskazuje stan pracy inteligentnego wideodomofonu. Więcej informacji na ten temat znajduje się w aplikacji "Somfy Protect".

Dane techniczne monitora wewnętrznego

- Łączność: kompatybilność z routerem Wi-Fi z dostępem do Internetu (dowolny router Wi-Fi za wyjątkiem publicznych sieci Wi-Fi).
Wi-Fi 802.11 b/g/n 2,4 GHz (Open, WPA, WPA2-Personal, WPA-WPA2 mixed mode). kompatybilność z pasmem 5 GHz sieci Wi-Fi.
- Zasilanie: zespół zasilania sieciowego 100–240 V AC, 50/60 Hz, wyjście 24V 1A
Szyna DIN (wyposażenie opcjonalne, nr kat. 9026469): 100–240V AC, 50/60 Hz, wyjście 24V 1,5A
- Sterowanie radiowe: nadajnik radiowy 5-kanalowy – Zasięg: 200 m w otwartym terenie –
Częstotliwość: 📶 RTS - 433,42 MHz e.r.p. < 10 mW
- Temperatura pracy: od -10°C do +45°C

PANEL ZEWNĘTRZNY

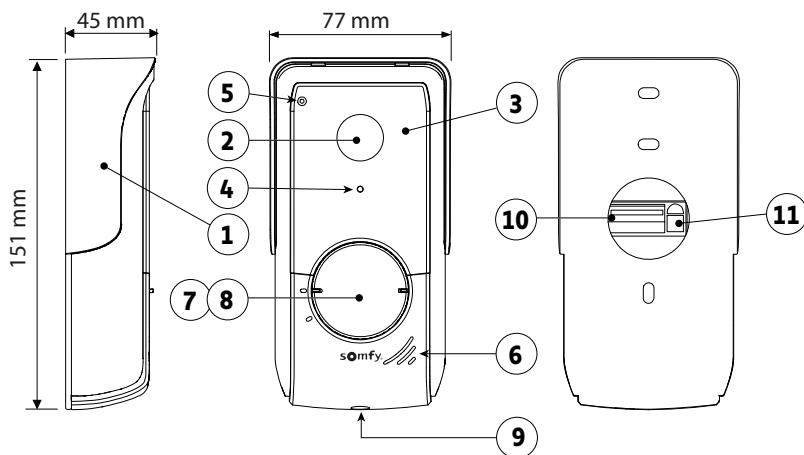

Oznaczenie	Nazwa	Opis
1	Ośłona przeciwdeszczowa	Zabezpiecza kamerę przed deszczem.
2	Kamera	Filmuje osoby odwiedzające i przesyła obraz do monitora i smartfona. Kąt widzenia: H = 102°, V = 65°
3	Diody LED na podczerwień	Zapewniają lepszą widoczność w nocy.
4	Czujnik natężenia oświetlenia	Powoduje automatyczne włączenie się diod LED na podczerwień, gdy robi się ciemno.
5	Mikrofon	Umożliwia osobom odwiedzającym prowadzenie rozmowy.
6	Głośnik	Umożliwia osobom odwiedzającym słyszenie rozmowy.
7	Etykieta na nazwisko	Umożliwia umieszczenie nazwiska użytkownika na etykiecie.
8	Podświetlony przycisk dzwonka	Informuje użytkownika o wizycie, uruchamiając dzwonek monitora wewnętrznego i wysyłając powiadomienia ze zdjęciem osób odwiedzających na wszystkie smartfony połączone do konta Somfy Protect
9	Śruba zabezpieczająca	Uniemożliwia demontaż panelu zewnętrznego bez klucza montażowego.
10	Listwa zaciskowa	Umożliwia podłączenie panelu do monitora, napędu bramy wjazdowej i elektrozaczełu furtki.
11	Przycisk regulacji głośności głośnika	Umożliwia regulację głośności głośnika panelu zewnętrznego.

Dane techniczne panelu zewnętrznego

- Wyjścia:
 - Elektrozaczepek (furtka): zasilanie 12V, 800 mA maks. / czas aktywacji: 2, 5 lub 10 sekund
 - Brama wjazdowa: styk bezpotencjałowy / czas aktywacji: 1 sekunda
- Mocowanie: montaż natynkowy z osłoną przeciwdeszczową
- Materiały: aluminium i tworzywo sztuczne
- Stopień ochrony: IP54
- Temperatura pracy: od -20°C do +55°C

INSTALACJA STANDARDOWA

Odległość między panelem zewnętrznym a monitorem	Stosowany przewód
Mniej niż 80 m	2 przewody – min. 0,5 mm ² , maks. 1,5 mm ²
Od 80 do 120 m	2 przewody – min. 0,75 mm ² , maks. 1,5 mm ²

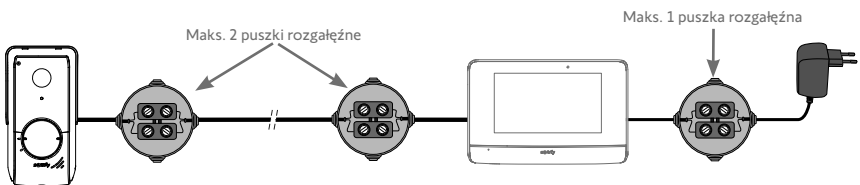
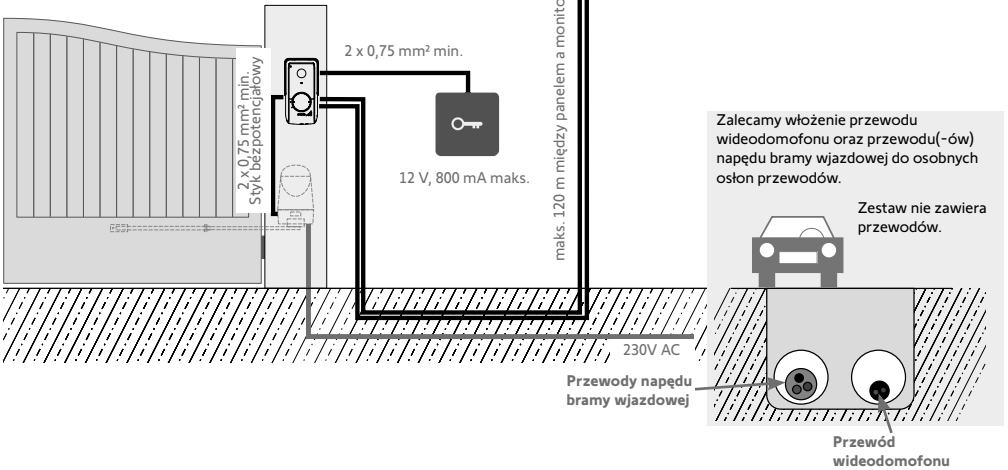
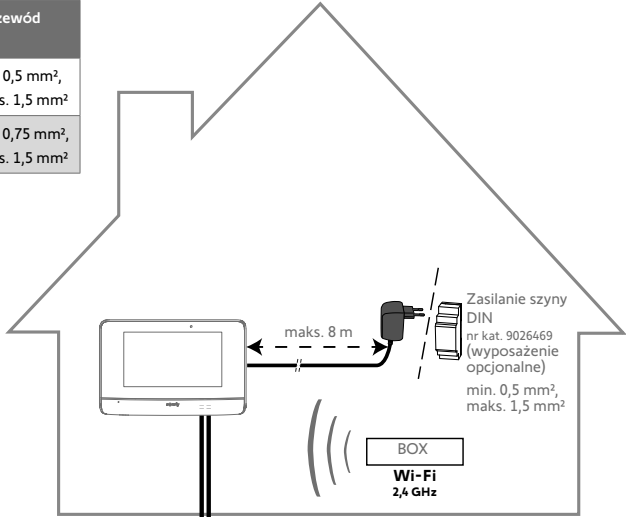

MONTAŻ MONITORA WEWNĘTRZNEGO

Przed przystąpieniem do radiowego sterowania silnikiem bramy wjazdowej Somfy RTS



Monitor wewnętrzny może kierować pracą silnika bramy wjazdowej Somfy RTS za pośrednictwem styku bezpotencjałowego oraz sterowania radiowego. W przypadku sterowania radiowego **nie mocować monitora do ściany** i zapoznać się z ustawieniami zaawansowanymi przedstawionymi w instrukcji obsługi. W tym celu zeskanować poniższy kod QR:



[1]. Przykręcić wspornik mocujący do ściany.

Uchwyty mocujące powinny być skierowane na zewnątrz (A).

Upewnić się, że przewody wychodzące ze ściany są poprowadzone wewnątrz wspornika (B).

Jeśli przewody nie wychodzą ze ściany, nie należy ich prowadzić wewnątrz wspornika, a użyć dostarczonego w zestawie korytka kablowego [4] (C).

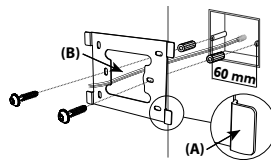

[2]. Usunąć izolację z przewodów wychodzących ze ściany na długości 10 mm.

[3]. Z tyłu monitora wsunąć 2 żyły zasilające do listwy zaciskowej 7-1 (24V DC), aż do ograniczników, przestrzegając polaryzacji.

Należy używać wyłącznie zespołu zasilania sieciowego dostarczonego z monitorem lub opcjonalnego zasilacza szyny DIN (nr kat. 9026469).

Nie należy jeszcze włączać instalacji.

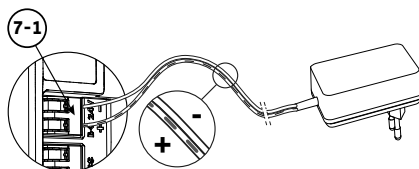

[4]. Wsunąć 2 przewody panelu zewnętrznego do listwy zaciskowej 7-2 (CS/Call station), aż do ograniczników. Polaryzacja nie ma znaczenia.

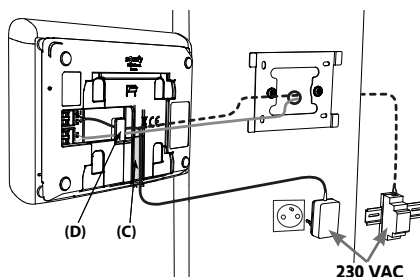

[5]. Lekko pociągając za przewody, sprawdzić, czy zostały prawidłowo umieszczone w listwach zaciskowych, a następnie przełożyć przewody przez specjalne wycięcie (D).

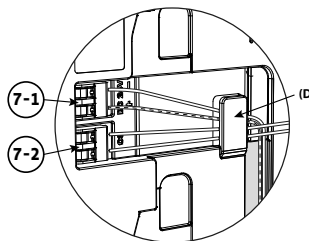

[6]. Zamocować monitor w uchwycie ściennym, delikatnie przesuwając monitor w dół, aż do ogranicznika.

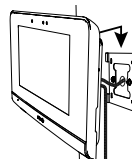

MONTAŻ PANELU ZEWNĘTRZNEGO

Zalecamy montaż panelu zewnętrznego na wysokości około 1,60 m oraz unikanie montażu kamery naprzeciw źródła światła, ponieważ może to pogorszyć jakość zdjęć/filmów prezentujących osoby odwiedzające.

- [1]. Przeprowadzić wszystkie przewody przez osłonę przeciwdeszczową, a następnie przymocować ją do ściany/słupka.

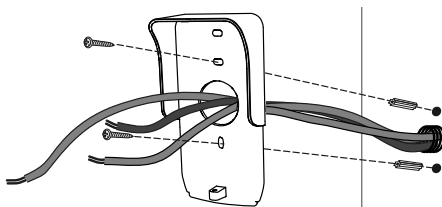

- [2]. Podłączyć przy panelu zewnętrznym:

- o przewód monitora wewnętrznego do listew zaciskowych M+ oraz M-. Polaryzacja nie ma znaczenia,
- o przewód elektrozapetu furtki do listew zaciskowych L+ oraz L-,
- o przewód napędu bramy wjazdowej do wyjścia styku bezpotencjałowego (COM oraz NO).

Wskazówka: Śrubokrętem nacisnąć kwadratowe wycięcie, włożyć żyłę przewodu i zwolnić (patrz rysunek).

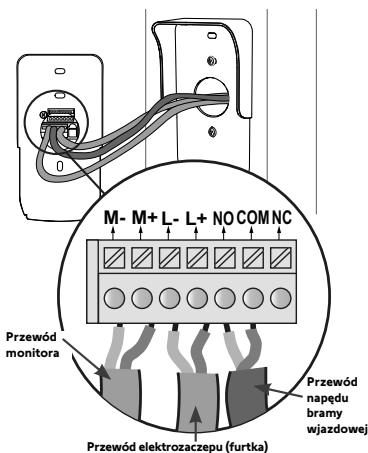

- [3]. Umieścić panel zewnętrzny w osłonie przeciwdeszczowej i przykręcić kluczem montażowym dostarczonym w zestawie (E).

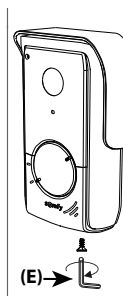

- [4]. Włożyć etykietę na nazwisko:

- (1). Obrócić przycisk dzwonka w kierunku przeciwnym do ruchu wskazówek zegara, aż do wygrawerowanego oznaczenia, a następnie wyjąć przycisk.
- (2). Wyjąć okrągłą membranę, aby uzyskać dostęp do etykiety na nazwisko.
- (3). Wpisać nazwisko na białej wizytówce, używając markera permanentnego, a następnie ponownie włożyć wizytówkę i membranę na miejsce.
- (4). Zamontować przycisk dzwonka na panelu zewnętrznym, korzystając z oznaczeń, i obrócić przycisk w kierunku zgodnym z ruchem wskazówek zegara, aż do zablokowania.

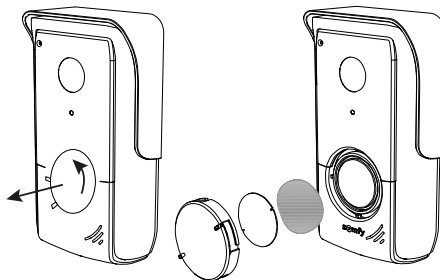

POŁĄCZENIE Z BRAMĄ WJAZDOWĄ I/LUB FURTKĄ

PODŁĄCZENIE DO NAPĘDU BRAMY WJAZDOWEJ SOMFY



Zgodnie z normą EN 12453 dotyczącą bezpieczeństwa użytkownika bram z napędem, korzystanie z wideodomofonu do sterowania automatyką bramy wjazdowej lub garażowej znajdującej się poza zasięgiem wzroku użytkownika wymaga instalacji dodatkowych zabezpieczeń tej automatyki, takich jak zestaw fotokomórek.

W przypadku niestosowania się do tych zaleceń firma Somfy jest zwolniona z wszelkiej odpowiedzialności za powstanie ewentualnych szkód.

- [1]. Odłączyć zasilanie elektryczne silnika bramy wjazdowej Somfy.
- [2]. Zdjąć pokrywę skrzynki sterowniczej lub napędu zawierającego układ elektroniczny.
- [3]. Podłączyć wyjście styku bezpotencjałowego (COM i NO) panelu zewnętrznego do układu elektronicznego napędu. Jeśli podłączenie panelu zewnętrznego nie jest szczegółowo opisane w instrukcji napędu, należy przestrzegać wskazówek podanych dla podłączania przełącznika kluczykowego.

Panel zewnętrzny	Układy elektroniczne napędów Somfy		
Podłączyć...	do listw zaciskowych START	do listw zaciskowych BUS	do numerowanych listw zaciskowych
COM	5	3	3
NO	6	4	5 – otwarcie całkowite 6 – otwarcie dla ruchu pieszego

Gdy napęd działa z wykorzystaniem zasilania energią słoneczną, przewodowe elementy sterujące są odłączone. Kierowanie napędem odbywa się wyłącznie poprzez sterowanie radiowe RTS z monitora wewnętrznego.

W celu podłączenia panelu zewnętrznego do innego modelu napędu bramy wjazdowej należy zapoznać się z odpowiednią instrukcją montażu.

PODŁĄCZANIE DO ELEKTROZACZEPU (FURTKA)

Podłączyć listwy zaciskowe L- oraz L+ panelu zewnętrznego do elektrozaczepu.

Przestrzeżenie polaryzacji: zapoznać się z instrukcją elektrozaczepu.

Ustawienia czasu aktywacji zaczepu (2, 5 lub 10 sekund) dokonuje się w menu "Ustawienia" monitora wewnętrznego.

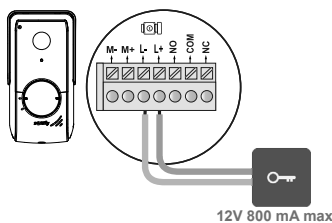

WŁĄCZENIE ZASILANIA INSTALACJI

Po zakończeniu montażu włączyć zasilanie napędu bramy wjazdowej, a następnie inteligentnego wideodomofonu.

Wyświetlacz i wskaźnik LED na krawędzi monitora wewnętrznego zaświecą się. Teraz można przystąpić do konfiguracji ustawień.

Ważne: Zasilacz powinien być łatwo dostępny i zainstalowany nie dalej niż 8 m od monitora wewnętrznego.

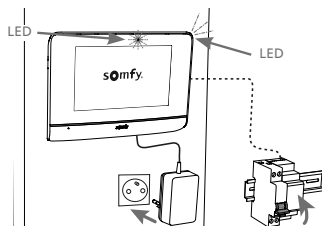

USTAWIENIA MONITORA WEWNĘTRZNEGO I PANELU ZEWNĘTRZNEGO

MONITOR WEWNĘTRZNY

Ekran włącza się automatycznie w momencie wykrycia ruchu w odległości około 25 cm, albo gdy zostanie naciśnięty.

W przypadku awarii zasilania ustawienia pozostaną zapisane w pamięci monitora.

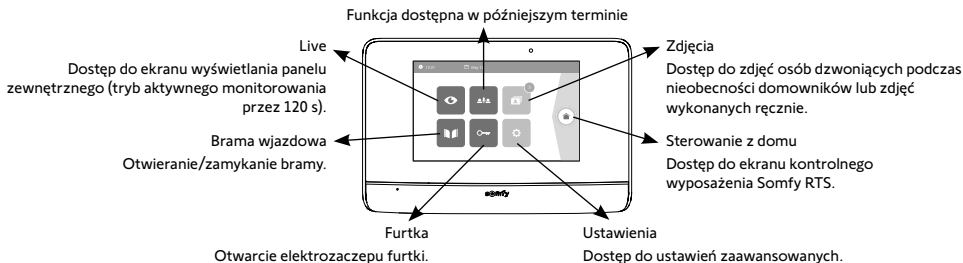

DODAWANIE PRODUKTU RTS

Drogą radiową można sterować maksymalnie 5 produktami lub grupami produktów Somfy RTS, pod warunkiem, że znajdują się one w zasięgu monitora.

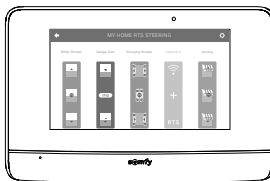

Aby dodać produkt RTS lub przejść do zaawansowanych ustawień monitora wewnętrznego (data, godzina, melodia dzwonka, ustawienie głośności dzwonka itd.), należy zeskanować poniższy kod QR:



PANEL ZEWNĘTRZNY

REGULACJA GŁOŚNOŚCI GŁOŚNIKA

Aby wyregulować głośność głośnika, należy obrócić przycisk znajdujący się z tyłu panelu zewnętrznego przy pomocy dostarczonego w zestawie śrubokręta:

- w kierunku zgodnym z ruchem wskazówek zegara w celu zwiększenia głośności,
- w kierunku przeciwnym do ruchu wskazówek zegara w celu zmniejszenia głośności.

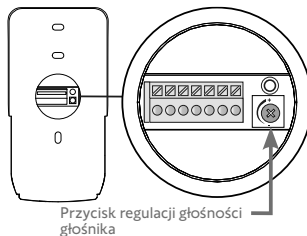

AKTYWACJA LUB DEZAKTYWACJA SYGNAŁU DŹWIĘKOWEGO PRZYCIŚNIKA DZWONKA

Sygnal dźwiękowy rozbrzmiewa przy naciśnięciu przycisku dzwonka przez osobę odwiedzającą.

Aby usunąć ten sygnał dźwiękowy lub go ponownie włączyć, nacisnąć przez 5 sekund na przycisk dzwonka, aż do usłyszenia sygnału potwierdzenia stanu.

POŁĄCZENIE WIDEODOMOFONU Z APLIKACJĄ "SOMFY PROTECT"

Korzystając z aplikacji "Somfy Protect", można zdalnie sterować inteligentnym wideodomofonem i monitorować wszystkie wizyty!

Gdy tylko ktoś naciśnie dzwonek, powiadomienia ze zdjęciem osoby odwiedzającej są wysyłane na wszystkie smartfony podłączone do konta. Wówczas można komunikować się z daną osobą w czasie rzeczywistym, otworzyć bramę wjazdową lub furtkę oraz sprawdzić historię zdarzeń sfilmowanych podczas nieobecności domowników.

Jeśli posesja jest już wyposażona w produkty bezpieczeństwa Somfy (alarmy, kamery), użytkownik może jednocześnie nimi sterować i nie tracić osób odwiedzających z oczu.

Jeśli instalacja obejmuje centralę TaHoma® (Switch lub premium (V2)), można uruchomić jeden z 2 wcześniej zapisanych scenariuszy.

UŻYTKOWNIK NIE POSIADA KONTA "SOMFY PROTECT"



- Przygotować hasło WiFi
- Pobrać aplikację „Somfy Protect” na smartfona
- Otworzyć aplikację i utworzyć konto użytkownika
- Wybrać model wideodomofonu (V®500 Connect)
- Postępować krok po kroku zgodnie z instrukcją.

Więcej informacji o kompatybilnych wersjach smartfonów znajduje się na stronie www.somfyprotect.com/apps

UŻYTKOWNIK POSIADA KONTO "SOMFY PROTECT"

- Otworzyć aplikację "Somfy Protect"
- Przejść do sekcji "Moje urządzenia"
- Wybrać model wideodomofonu (V®500 Connect)
- Postępować krok po kroku zgodnie z instrukcją.

RESETOWANIE / PONOWNE URUCHAMIANIE INTELIGENTNEGO WIDEODOMOFONU

W RAZIE ZMIANY SIECI WI-FI

Aby zmienić sieć Wi-Fi (np. w przypadku wymiany routera), należy zresetować wideodomofon:

- Przygotować narzędzie do resetowania systemu i nowe hasło do sieci Wi-Fi
- Otworzyć aplikację "Somfy Protect"
- Przejść do menu "Moje urządzenia"
- Wybrać wideodomofon, a następnie opcję "Zmień sieć Wi-Fi"
- Postępować zgodnie z instrukcją.

PONOWNE URUCHOMIENIE

Aby uruchomić ponownie inteligentny wideodomofon:

- zdalnie: w aplikacji "Somfy Protect" przejść do zakładki "Moje urządzenia", wybrać wideodomofon i wcisnąć przycisk "Włącz ponownie" znajdujący się w górnej, prawej części ekranu,
- na monitorze: wcisnąć i przytrzymać przez 2 sekundy przycisk resetowania przy pomocy narzędzia dostarczonego w zestawie.

Ustawienia wprowadzone w aplikacji "Somfy Protect" i w monitorze zostają zachowane.

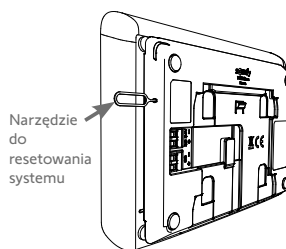

Kod open source

Produkt zawiera kod licencjonowany na zasadach GNU General Public License, GNU Lesser General Public License lub niektórych innych licencji open source. Pełna, nadająca się do odczytu maszynowego, kopia kodu źródłowego jest dostępna na życzenie. Oferta ta jest skierowana do wszystkich osób, które otrzymały tę informację, a jej ważność wygasa po 2 latach od daty ostatecznej dystrybucji wskazanej wersji produktu przez Somfy Activites SA.

Aby uzyskać kod źródłowy, należy przesłać zapytanie na adres:

Somfy Activites SA - Attn: Directeur de l'IP - 50 Avenue du Nouveau Monde - 74300 CLUSES FRANCJA

PODMÍNKY POUŽITÍ-----	2
PŘEDSTAVENÍ VIDEOTELEFONU -----	2
TYPOVÁ MONTÁŽ -----	5
MONTÁŽ VNITŘNÍHO MONITORU -----	6
MONTÁŽ VENKOVNÍHO OVLÁDACÍHO PANELU -----	7
PŘIPOJENÍ K BRÁNĚ A/NEBO K VRATŮM -----	8
NASTAVENÍ VNITŘNÍHO MONITORU A VENKOVNÍHO OVLÁDACÍHO PANELU -----	9
PŘIPOJENÍ VIDEOTELEFONU K APLIKACI „SOMFY PROTECT“ -----	10
RESET / OPĚTOVNĚ SPUŠTĚNÍ VIDEOTELEFONU -----	10

DŮLEŽITÉ INFORMACE – BEZPEČNOST

OBECNÉ ZÁSADY



Než začnete s instalací tohoto výrobku Somfy, pozorně si přečtěte tento návod k použití a bezpečnostní pokyny. Přesně dodržte všechny uvedené pokyny a tento návod uchovávejte po celou dobu životnosti výrobku.

Nikdy nezačínáte montáž, dokud nekontrolujete kompatibilitu tohoto výrobku s ostatním vybavením a doplňky.

Tento návod popisuje instalaci a používání tohoto výrobku. Vyobrazení nejsou závazná.

Jakákoli instalace nebo použití výrobku pro jiný účel, než stanoví společnost Somfy, nejsou dovoleny. Zanikne tím záruka a společnost Somfy nenese žádnou odpovědnost; totéž platí v případě nedodržení pokynů uvedených v tomto návodu.

Společnost Somfy nenese odpovědnost za změny norem a standardů, k nimž dojde po zveřejnění tohoto návodu.



Společnost Somfy tímto prohlašuje, že produkt splňuje požadavky směrnice 2014/53/ES. Kompletní text prohlášení o shodě je k dispozici na internetové adrese www.somfyprotect.com/certificates nebo www.somfy.com/ce.

VŠEOBECNÉ BEZPEČNOSTNÍ POKYNY

Tento výrobek není určen k používání osobami (včetně dětí) se sníženými tělesnými, smyslovými či duševními schopnostmi nebo osobami bez patřičných zkušeností či znalostí, ledaže by byly pod dohledem osoby odpovědné za jejich bezpečnost nebo byly předem poučeny o používání tohoto výrobku.

PODMÍNKY POUŽITÍ

Dosah rádiového systému je regulován normami pro rádiové zařízení.

Rádiový dosah ve velké míře závisí na prostředí používání: možná rušení od velkých elektrických přístrojů v blízkosti zařízení, podle typu materiálu použitého na stěny a přepážky.

Použití rádiových zařízení (např. bezdrátových sluchátek) fungujících na stejné frekvenci může snížit výkonnost výrobku.

Funkcí kamery tohoto videotelefonu je identifikovat návštěvníka. **V žádném případě nesmí být používána pro sledování dění na ulici.**

RECYKLACE A LIKVIDACE



Pečujeme o naše životní prostředí. Přístroj nevyhazujte spolu s domovním odpadem. Zaneste jej na sběrné místo zajišťující jeho recyklaci.

VÝZNAM ZNAČEK UMÍSTĚNÝCH NA JEDNOTCE SÍŤOVÉHO NAPÁJENÍ



: jednotka síťového napájení dodávaná společně s produktem smí být montována pouze na krytém a suchém místě.



: jednotka síťového napájení dodávaná společně s produktem je opatřena dvojitou izolací, a proto nevyžaduje připojení k uzemňovacímu vodiči.

== stejnosměrný proud

~: střídavý proud

ČIŠTĚNÍ

Před čištěním odpojte přístroj od napětí. Údržba videotelefonu se provádí suchým a měkkým hadrem, bez rozpouštědel.

Právě jste si poříдили videotelefon Somfy. Děkujeme vám. V této příručce najdete všechny informace potřebné k jeho montáži a používání i k aplikaci pro chytrý telefon „Somfy Protect“. Než zahájíte montáž, pozorně si prosím přečtěte bezpečnostní pokyny na předešlé straně.

Veškeré dodatečné informace týkající se tohoto produktu Somfy si můžete přečíst v sekci často kladené otázky (FAQ), nebo kontaktovat někoho z našich poradců. **Více informací najdete na <https://support-access.somfyprotect.com>**

Na tento produkt se vztahuje záruka o délce 5 let počínaje datem zakoupení produktu. Všeobecné záruční podmínky jsou dostupné na www.somfy.com.

PODMÍNKY POUŽITÍ

Pro zajištění optimálního používání vašeho připojeného videotelefonu musíte mít nejdříve k dispozici:

- 2,4GHz Wi-Fi síť (5GHz Wi-Fi není kompatibilní),
- dostatečné pokrytí 2,4GHz Wi-Fi sítě v místě, ve kterém bude namontován vnitřní monitor. Pokud tomu tak není, doporučujeme vám internetový router umístit blíže k monitoru, nebo použít Wi-Fi extender (není součástí balení).

Důležité: Váš videotelefon je kompatibilní nanejvýš s 1 monitorem.

PŘEDSTAVENÍ VIDEOTELEFONU

Váš videotelefon se skládá z vnitřního monitoru a venkovního ovládacího panelu, které se propojí pomocí kabelu se dvěma vodiči (nejsou součástí balení). Umožňuje vám spravovat přístup k vašemu domu bez ohledu na to, kde se právě nacházíte:

- **na dálku pomocí aplikace „Somfy Protect“:** Díky oznámením s fotografií návštěvníků zasláným na všechny chytré telefony připojené k vašemu účtu již nezmeškáte žádnou návštěvu; můžete s nimi komunikovat v reálném čase, otevřít jim bránu nebo vrata a prohlížet si historii zmeškaných návštěv.
- **z domova pomocí vnitřního monitoru:** Zobrazte si své návštěvníky na displeji, komunikujte s nimi v reálném čase, otevřete bránu a/nebo vrata a kdykoli si zobrazte historii zmeškaných návštěv. Pokud vlastníte další produkty Somfy RTS umístěné v dosahu monitoru (brána, garážová vrata, osvětlení, rolety atd.), můžete je ovládat pomocí 5 vyhrazených kanálů.

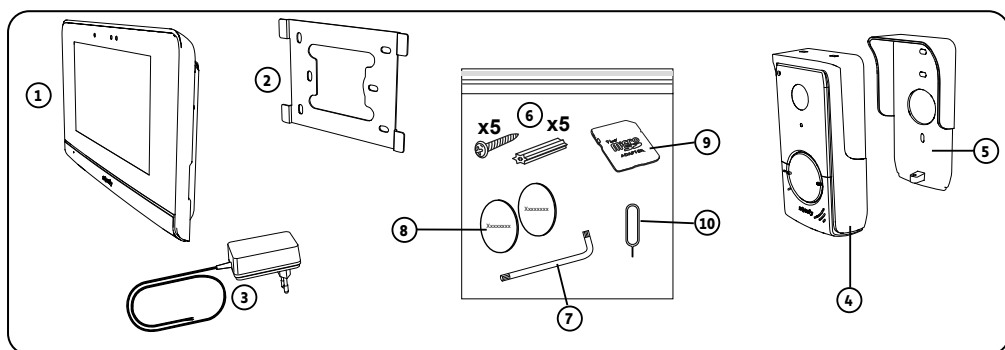

Č.	Název	Množství
1	Vnitřní monitor	1
2	Upevňovací držák monitoru	1
3	Jednotka síťového napájení monitoru	1
4	Venkovní ovládací panel	1
5	Ochranný štítek proti dešti	1
6	Šrouby + hmoždinky pro upevnění monitoru a venkovního ovládacího panelu	5 + 5
7	Klíč	1
8	Dodatečné jmenovky	2
9	Adaptér na micro SD paměťovou kartu pro PC/Mac	1
10	Špendlík pro reset	1

VNITŘNÍ MONITOR

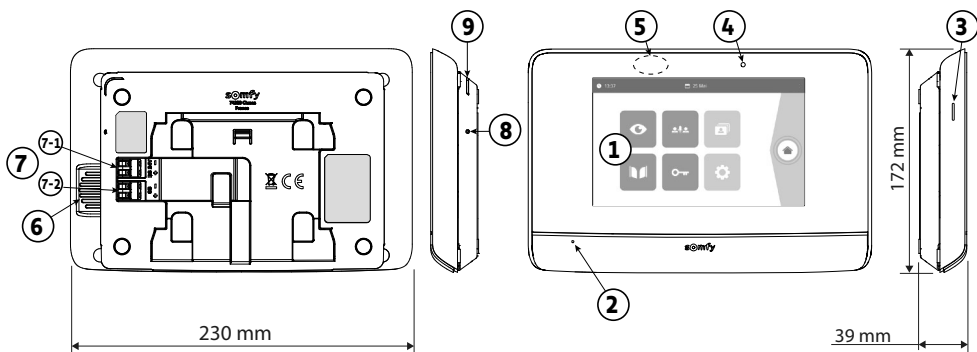

Č.	Název	Popis
1	Dotyková obrazovka	Umožňuje zobrazit návštěvníka, používat vodičové i bezdrátové ovladače, prohlédnout si fotografie zmeškaných návštěv, provádět nastavení atd. Rozměry: 7", tzn. 17 cm – Rozlišení: 800 × 480 pixelů
2	Mikrofon	Umožňuje komunikovat s osobou stojící před venkovním ovládacím panelem.
3	Čtečka micro SD karty	Umožňuje ukládat fotografie z kamery venkovního ovládacího panelu a přidat vlastní MP3 vyzvánění. Poznámka: Váš monitor se dodává již s vloženou micro SD kartou.
4	LED kontrolka	Slouží k ověření správného připojení při uvádění do provozu nebo pro oznámení zmeškané návštěvy v době nepřítomnosti.
5	Detektor pohybu/ přítomnosti	Umožňuje automaticky zapnout displej, jakmile monitor detekuje přítomnost osoby.
6	Reproduktor	Přehrává zvonění a přenos zvuku osoby stojící před venkovním ovládacím panelem. Počet zazvonění: 5 + 1, nastavitelný
7	Svorkovnice	7-1 (24 V DC): připojení ke zdroji napájení (síťová zásuvka nebo volitelně DIN lišta). 7-2 (CS/Call station): připojení k venkovnímu ovládacímu panelu.
8	Tlačítko reset	Stisknete jej pomocí dodaného špendlíku a slouží k restartování videotelefonu nebo k jeho resetování v případě změny Wi-Fi sítě. Více informací najdete na konci tohoto návodu.
9	Funkční LED kontrolka	Zobrazuje funkční stav připojeného videotelefonu. Více informací na toto téma najdete v aplikaci „Somfy Protect“.

Vlastnosti vnitřního monitoru

- Konektivita: kompatibilní s Wi-Fi routerem s přístupem k internetu (jakýkoli Wi-Fi router kromě veřejných Wi-Fi sítí).
Wi-Fi 802.11 b/g/n 2,4 GHz (otevřený, WPA, WPA2 osobní, WPA-WPA2 smíšený). Není kompatibilní s 5GHz Wi-Fi.
- Napájení: Síťový zdroj napájení 100–240 V AC, 50/60 Hz, výstup 24 V 1 A
Lišta DIN (volitelná, ref. 9026469): 100–240 V AC, 50/60 Hz, výstup 24 V 1,5 A
- Rádiové ovládání: rádiové vysílač 5kanalový – Dosah: 200 m, na volném prostranství – Frekvence:))) RTS – 433,42 MHz e.r.p. < 10 mW
- Provozní teplota: -10 °C až +45 °C

VENKOVNÍ OVLÁDACÍ PANEL

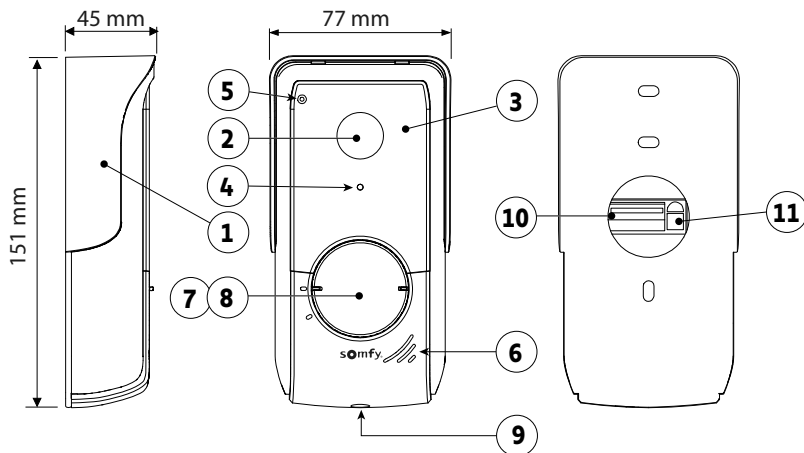

Č.	Název	Popis
1	Ochranný štítek proti dešti	Chrání kameru před deštěm.
2	Kamera	Natáčí návštěvníky a video odesílá do monitoru a chytrého telefonu. Zorný úhel: H = 102°, V = 65°
3	Infračervené LED	Umožňují lepší noční vidění.
4	Snímač světelného jasu	Automaticky rozsvítí infračervené LED při snížené viditelnosti.
5	Mikrofon	Umožňuje komunikaci návštěvníků.
6	Reproduktor	Přehrává zvuk návštěvníkům.
7	Štítek se jmenovkou	Na štítek můžete uvést své jméno.
8	Podsvícené volací tlačítko	Upozorní majitele zařízení na návštěvu zvoněním vnitřního monitoru a zasláním oznámení s fotografií návštěvníků na všechny chytré telefony připojené k vašemu účtu Somfy Protect.
9	Šroub odolávající vandalům	Brání demontáži venkovního ovládacího panelu bez potřebného klíče.
10	Svorkovnice	Umožňuje připojit venkovní ovládací panel k monitoru, k motorovému pohonu brány a k elektrickému otvírači vrat.
11	Tlačítko pro seřízení hlasitosti poslechu	Umožňuje nastavit hlasitost reproduktoru venkovního ovládacího panelu.

Vlastnosti venkovního ovládacího panelu

- Výstupy:
 - Elektrická západka (vrata): napájení 12 V, max. 800 mA doba aktivace: 2, 5 nebo 10 sekund
 - Brána: bezp. kontakt / doba aktivace: 1 sekunda
- Upevnění: Povrchová montáž s ochranným štítkem proti dešti
- Materiály: Hliník a plast
- Stupeň krytí: IP 54
- Provozní teplota: -20 °C až +55 °C

TYPOVÁ MONTÁŽ

Vzdálenost mezi monitorem a venkovním ovládacím panelem	Vhodný kabel
Do 80 m	2 vodiče min. 0,5 mm ² , max. 1,5 mm ²
80 až 120 m	2 vodiče min. 0,75 mm ² , max. 1,5 mm ²

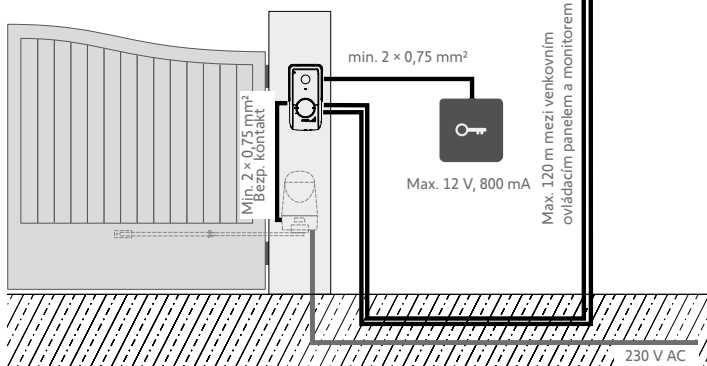
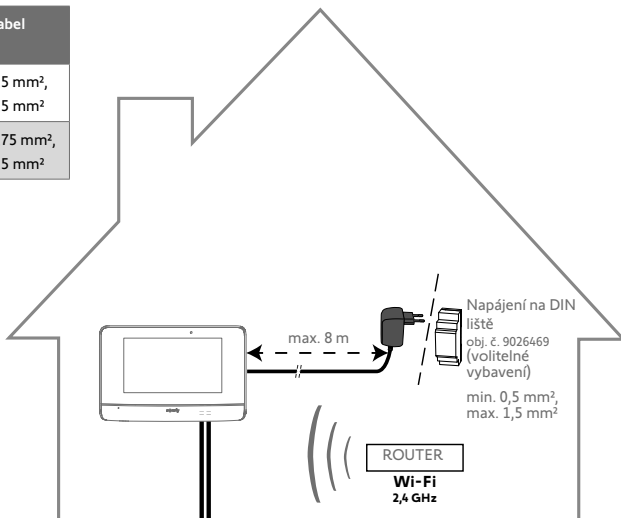

Kabel videotelefonu a kabel(y) pohonu brány doporučujeme vést v oddělených pláštích.

Kabely nejsou součástí balení.

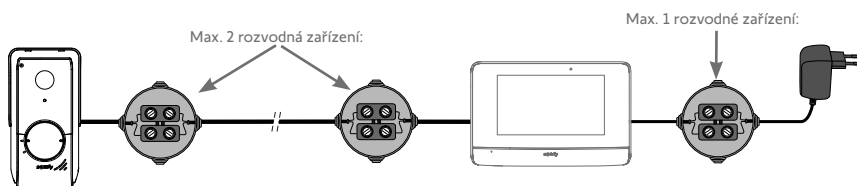
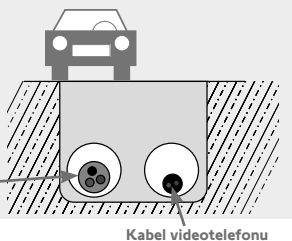

MONTÁŽ VNITŘNÍHO MONITORU

Nutné pro rádiové ovládání pohonu vaší brány Somfy RTS



Váš vnitřní monitor může ovládat pohon brány Somfy RTS bezpečnostním kontaktem a rádiovým ovladačem. V případě rádiového ovládání **monitor nepřipevňujte ke zdi**. Pokročilá nastavení v návodu si můžete zobrazit načtením následujícího QR kódu:



[1]. Našroubujte upevňovací držák na zeď.

Upevňovací výstupky musí směřovat směrem k vám (A).

Protáhněte kabely vyčnívající ze zdi dovnitř držáku (B).

Pokud kabely nevyčnívají ze zdi, neprotahujte je dovnitř držáku a použijte k tomu určenou kabelovou lištu [4] (C).

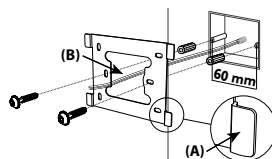

[2]. Odstraňte 10 mm izolace z kabelů napájení u venkovního ovládacího panelu.

[3]. Na zadní straně monitoru vložte až ke krajním dorazům 2 napájecí vodiče na svorku 7-1 (24 V DC). Dodržte správnou polaritu.

Použijte povinně síťový adaptér dodaný spolu s monitorem nebo napájení DIN lišty dostupné jako volitelné vybavení (ref. 9026469).

Sestavu zatím neuvádějte pod napětí.

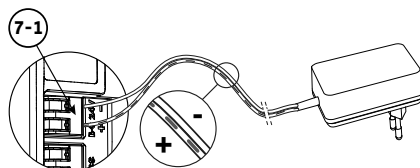

[4]. Zasuňte až ke krajním polohám oba vodiče venkovního ovládacího panelu na svorku 7-2 (CS/Call Station). Polarita zde není důležitá.

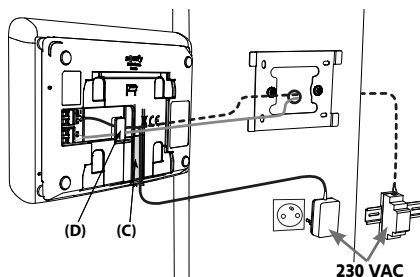

[5]. Mírným tahem zkontrolujte, zda jsou kabely řádně vloženy do svorek, a poté je umístěte do k tomu určeného zářezu (D).

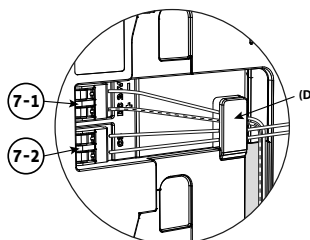

[6]. Mírným potažením dolů až do krajní polohy připevněte monitor k nástěnnému držáku.

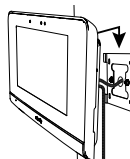

MONTÁŽ VENKOVNÍHO OVLÁDACÍHO PANELU

Venkovní ovládací panel vám doporučujeme namontovat do přibližné výšky 1,60 m a zamezit umístění kamery do blízkosti světelného zdroje, jinak hrozí zhoršení kvality zaznamenaného obrazu/video návštěvníků.

- [1].** Všechny kabely protáhněte ochranným štítem proti dešti a poté štít připevněte ke zdi/sloupku.

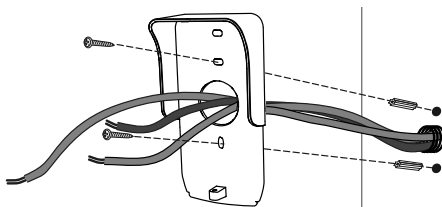

- [2].** K ovládacímu panelu připevněte:

- kabel vnitřního monitoru ke svorkám **M+** a **M-**. Polarita zde není důležitá.
- kabel elektrického zámku vrat ke svorkám **L+** a **L-**.
- kabel pohonu brány k bezpečnostnímu výstupu (**COM** a **NO**).

Tip: Pomocí šroubováku zatlačte na hranatý zářez, vložte vodič a poté jej uvolněte (viz obrázky).

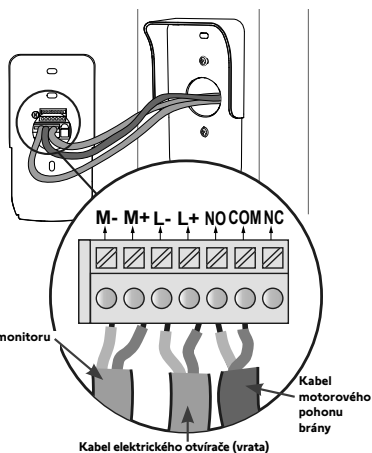
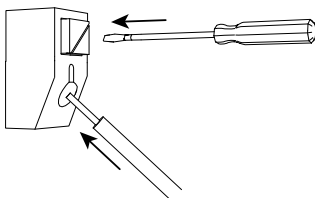

- [3].** Umístěte ovládací panel do štítku proti dešti a našroubujte jej pomocí dodaného montážního klíče (E).

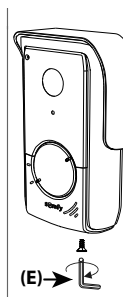

- [4].** Nasadíte štítek se jmenovkou:

- (1). Otočte tlačítkem volání ve směru proti pohybu hodinových ručiček až k vyryté značce a poté jej vyjměte.
- (2). Pro přístup k štítku vyjměte kulatou membránu.
- (3). Napište své jméno na bílý štítek permanentním popisovačem a poté štítek a jeho membránu uložte zpět do místa určení.
- (4). Pomocí značek nasadíte volací tlačítko na venkovní ovládací panel a otočte jím ve směru hodinových ručiček až do zacvaknutí.

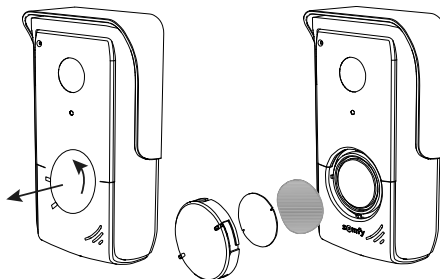





PŘIPOJENÍ K BRÁNĚ A/NEBO K VRATŮM

PŘIPOJENÍ K MOTOROVÉMU POHONU BRÁNY SOMFY

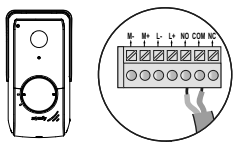

V souladu s normou EN 12453 týkající se bezpečnosti používání motoricky poháněných bran a vrat je při používání videotelefonu pro ovládání automatického pohonu bran nebo garážových vrat mimo dohled uživatele nutné k automatickému systému vždy povinně instalovat bezpečnostní zařízení, jako je např. elektrické fotobunika. V případě nedodržení těchto pokynů nese Somfy žádnou zodpovědnost za případné škody, ke kterým by mohlo dojít.

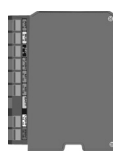
- [1]. Vypněte elektrické napájení pohonu vaší brány Somfy.
- [2]. Sejměte kryt ovládací skříňně nebo motoru obsahující elektroniku.
- [3]. Výstup bezpečnostního kontaktu (COM a NO) venkovního ovládacího panelu připojte k elektronice motorového pohonu. Pokud není připojení venkovního ovládacího panelu podrobně popsáno v návodu k motorovému pohonu, postupujte podle instrukcí pro připojení klíčového spínače.

Venkovní ovládací panel	Elektronika pro motorové pohony Somfy		
			
Připojte...	ke svorkám START	ke svorkám BUS	k očíslovaným svorkám
COM	5	3	3
NO	6	4	5 pro celkové otevření 6 pro otevření pro pěší průchod

Pokud je motorový pohon poháněn solárním zdrojem energie, je kabelové ovládání deaktivováno. Jeho ovládání lze provádět pouze pomocí rádiového ovladače RTS na vnitřním monitoru.

Pro připojení venkovního ovládacího panelu k jinému modelu motorového pohonu brány postupujte podle instrukcí uvedených v návodu pro její montáž.

PŘIPOJENÍ K ELEKTRICKÉMU OTVÍRAČI (ZÁMKU)

Připojte svorky L- a L+ venkovního ovládacího panelu k elektrickému otvírači.

Ohledně správné polariry: prostudujte si návod k elektrickému otvírači.

Nastavení doby aktivace otvírače (2, 5 nebo 10 sekund) se provádí v menu „Nastavení“ vnitřního monitoru.

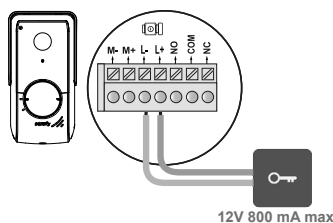

UVEDENÍ INSTALACE POD NAPĚTÍ

Na konci montáže zapněte napájení vaší brány a poté vašeho připojeného videotelefonu.

Displej a funkční LED kontrolka umístěná na okraji vnitřního monitoru se rozsvítí. Nyní můžete provést nastavení.

Důležité: Jednotka síťového napájení musí být umístěna maximálně 8 m od vnitřního monitoru a musí být snadno přístupná.

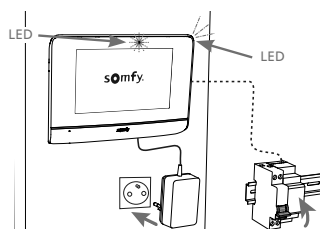

NASTAVENÍ VNITŘNÍHO MONITORU A VENKOVNÍHO OVLÁDACÍHO PANELU

VNITŘNÍ MONITOR

Displej se rozsvítí automaticky v případě detekce pohybu ve vzdálenosti cca 25 cm, nebo při dotyku/stisknutí.

V případě přerušení přívodu elektrického napájení zůstanou tato nastavení uložena v monitoru.

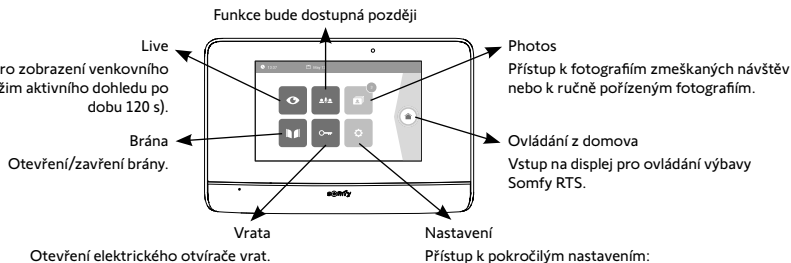

PŘIDÁNÍ JEDNOHO PRODUKTU RTS

Rádiovým ovládáním můžete ovládat až 5 produktů nebo skupin produktů Somfy RTS pod podmínkou, že se nachází na dosah monitoru.

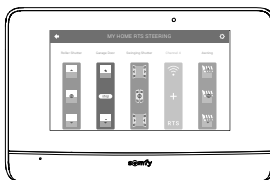

Pro přidání produktu RTS nebo pro pokročilá nastavení vašeho vnitřního monitoru (datum, čas, melodie vyzvánění, nastavení hlasitosti vyzvánění atd.) načtete následující QR kód:



VENKOVNÍ OVLÁDACÍ PANEL

NASTAVENÍ HLASITOSTI REPRODUKTORU

Pro nastavení hlasitosti reproduktoru musíte použít šroubovák, pomocí kterého budete otáčet potenciometrem na zadní straně venkovního ovládacího panelu:

- ve směru hodinových ručiček pro zvýšení hlasitosti;
- proti směru pohybu hodinových ručiček pro snížení hlasitosti.

AKTIVACE NEBO DEAKTIVACE PÍPÁNÍ TLAČÍTKA VOLÁNÍ

Po stisknutí tlačítka volání návštěvníkem zazní pípnutí.

Pro odstranění tohoto pípnutí nebo pro jeho opětovnou aktivaci stiskněte na 5 sekund tlačítko volání, dokud nezazní pípnutí pro potvrzení změny stavu.

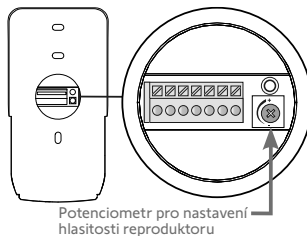

PŘIPOJENÍ VIDEOTELEFONU K APLIKACI „SOMFY PROTECT“

Pomocí aplikace „Somfy Protect“ můžete svůj připojený videotelefon ovládat na dálku, a nezmeškáte tak žádnou návštěvu!

Jakmile k vám přijde návštěvník, můžete dostávat oznámení s fotografií na všechny chytré telefony připojené k vašemu účtu. Komunikujte s ním v reálném čase, otevřete mu bránu a/nebo vrata a prohlédněte si video s historií zmeškaných návštěv.

Pokud již máte bezpečnostní produkty Somfy (alarmy, kamery), můžete je ovládat současně, a tím sledovat také své návštěvníky.

Pokud máte box TaHoma® (Switch nebo verzi premium (V2)), můžete spouštět až 2 předem nastavené scénáře.

STÁLE NEMÁTE „ÚČET SOMFY PROTECT“?



- Nachystejte si Wi-Fi kód.
- Stáhněte si aplikaci „Somfy Protect“ na svůj chytrý telefon.
- Otevřete aplikaci a založte si účet,
- Vyberte svůj videotelefon (V®500 Connect).
- Postupně provádějte uvedené instrukce.

Více informací o kompatibilních verzích chytrých telefonů najdete na www.somfyprotect.com/apps.

UŽ MÁTE ÚČET „SOMFY PROTECT“?

- Otevřete si aplikaci „Somfy Protect“.
- Přejděte do „Moje zařízení“.
- Vyberte svůj videotelefon (V®500 Connect).
- Postupně provádějte uvedené instrukce.

RESET / OPĚTOVNÉ SPUŠTĚNÍ VIDEOTELEFONU

V PŘÍPADĚ ZMĚNY WI-FI SÍTĚ

Pro změnu Wi-Fi sítě (například při výměně vašeho internetového routeru) musíte provést opětovný reset vašeho videotelefonu:

- Nachystejte si dodaný špendlík pro resetování a nové heslo k Wi-Fi.
- Otevřete si aplikaci „Somfy Protect“.
- Přejděte do menu „Moje zařízení“.
- Vyberte svůj videotelefon a poté „Změnit síť Wi-Fi“.
- Postupujte podle uvedených pokynů.

OPĚTOVNÉ SPUŠTĚNÍ

Opětovné spuštění vašeho připojeného videotelefonu:

- na dálku: v aplikaci „Somfy Protect“ si zobrazte nabídku „Moje vybava“, zvolte videotelefon a stiskněte tlačítko „Restartovat“ v pravé horní části displeje,
- na monitoru: na sekundu stiskněte tlačítko reset pomocí dodaného špendlíku.

Vaše nastavení provedené v aplikaci „Somfy Protect“ a v monitoru zůstanou zachována.

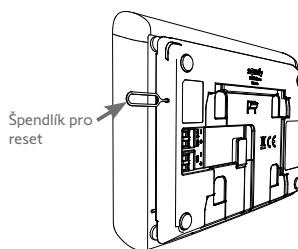

Kód Open Source

Tento produkt obsahuje kód, na který se vztahuje licence GNU General Public License, GNU Lesser General Public License a/nebo další licence typu open source. Kompletní strojově čitelná kopie zdrojového kódu odpovídajícího tomuto kódu je dostupná na vyžádání. Tato nabídka je dostupná komukoli, kdo tuto informaci získá, a vyprší 2 roky po datu posledního prodeje této verze produktu společností Somfy Activites SA.

Pro získání tohoto zdrojového kódu se se žádostí obraťte na:

Somfy Activites SA – K rukám: ředitel IP – 50 Avenue du Nouveau Monde – 74300 CLUSES FRANCIE

"SOMFY PROTECT" توصيل الهاتف المرني بتطبيق

بفضل تطبيق "Somfy Protect"، تحكم في الهاتف المرني المتصل عن بُعد ولا تفوت أي زيارة!

يمكنك تلقي الإشعارات بالصور على جميع الهواتف الذكية المتصلة بحسابك بمجرد وصول الزائر إلى منزلك. تواصل معه في الوقت الفعلي، افتح بوابتك و/أو الباب الصغير الخاص بعبور الأشخاص واطلع على سجل الزيارات الفائتة في أي وقت.

إذا كنت مهجراً بالفعل بمنتجات Somfy الأمنية (أجهزة الإنذار والكاميرات)، فيمكنك التحكم فيها في وقت واحد وبالتالي مراقبة زوارك.

وأخيراً، إذا كان لديك صندوق TaHoma® (سويتش أو برييوم (الإصدار ٢)) فقم بتشغيل ما يصل إلى سيناريوهين مسجلين مسبقاً.

ليس لديك حساب "SOMFY PROTECT"؟

- امتلك رمز Wi-Fi.
- قم بتنزيل تطبيق "Somfy Protect" على هاتفك الذكي.
- افتح التطبيق وأنشئ حسابك.
- حدد الهاتف المرني الخاص بك (Connect 500®V).
- اتبع التعليمات المقدمة خطوة بخطوة.



يمكنك الحصول على المزيد من المعلومات حول إصدارات الهواتف الذكية المتوافقة على www.somfyprotect.com/apps

هل لديك بالفعل حساب "SOMFY PROTECT"؟

- افتح التطبيق "Somfy Protect".
- انتقل إلى "My devices".
- حدد الهاتف المرني الخاص بك (Connect 500®V).
- اتبع التعليمات المقدمة خطوة بخطوة.

إعادة تهيئة/إعادة بدء التشغيل للهاتف المرني المتصل

في حالة حدوث تغيير في شبكة WI-FI

لتغيير شبكة Wi-Fi (في حالة استبدال راوتر الإنترنت على سبيل المثال)، ستحتاج إلى إعادة تعيين هاتفك المرني:

- امتلك رمز إعادة التعيين المتوفر وكلمة مرور Wi-Fi الجديدة.
- افتح التطبيق "Somfy Protect".
- انتقل إلى قائمة "My devices".
- حدد هاتفك المرني، ثم قم بـ "Change Wi-Fi network".
- اتبع التعليمات المقدمة.

إعادة التشغيل

لإعادة تشغيل هاتفك المرني المتصل:

- عن بعد: من تطبيق "Somfy Protect"، انتقل إلى "My device"، وحدد الهاتف المرني، واضغط على زر "Restart" في أعلى يمين الشاشة،
- من خلال وحدة العرض: اضغط على زر إعادة الضبط لمدة ثانية واحدة (1) باستخدام دبوس المتوفر. يتم الاحتفاظ بالإعدادات التي تم إجراؤها في تطبيق Somfy Protect وفي وحدة العرض.

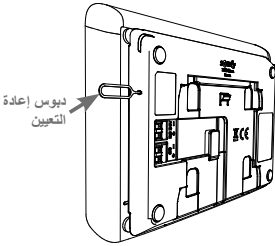

رمز المصادر المفتوحة

يتضمن هذا المنتج رمزًا مرخصًا بموجب رخصة GNU General Public License، ورخصة GNU Lesser General Public License، و/أو بعض تراخيص أخرى مفتوحة المصدر. تتوفر نسخة كاملة ومقررة البتًا من الكود المصدري المطابق لهذا الرمز عند الطلب. هذا العرض صالح لأي شخص يتلقى هذه المعلومات وسوف تنتهي صلاحيته بعد عامين (٢) من تاريخ التوزيع النهائي لهذا الإصدار من المنتج بواسطة Somfy Activites SA.

للحصول على رمز المصدر هذا، أرسل طلبك إلى:

Somfy Activites SA - Attn: Directeur de l'IP - 50 Avenue du Nouveau Monde - 74300 CLUSES FRANCE

ضبط إعدادات الشاشة الداخلية للوحة المدخل

وحدة العرض الداخلية

تضاء الشاشة تلقائيًا عند الكشف عن حركة على بعد ٢٥ سم تقريبًا، أو عند الضغط عليها. في حالة انقطاع التيار الكهربائي، يتم الاحتفاظ بالإعدادات في ذاكرة وحدة العرض.

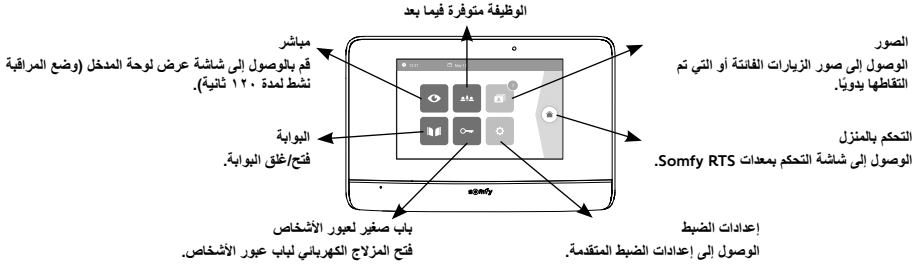

إضافة مُنتج RTS

يمكنك التحكم لاسلكيًا في ما يصل إلى ٥ منتجات Somfy RTS أو مجموعات من المنتجات، بشرط أن تكون في نطاق وحدة العرض.

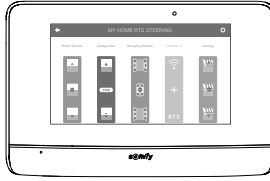

إضافة منتج RTS أو للذهاب أبعد من ذلك في الإعدادات المتقدمة لشاشتك الداخلية (التاريخ والوقت ونغمة الرنين وتعديل مستوى صوت نغمة الرنين وما إلى ذلك)، امسح رمز QR التالي:

لوحة المدخل

ضبط شدة صوت مكبر الصوت

لضبط شدة صوت مكبر الصوت، يجب عليك استخدام مفك براغي المزود لإدارة الزر الموجود خلف لوحة المدخل:

- في اتجاه عقارب الساعة لزيادة شدة الصوت،
- في عكس اتجاه حركة عقارب الساعة لخفض شدة صوت.

تنشيط أو إلغاء تنشيط صغير زر الاتصال

يصدر صوت صغير عند ضغط الزر على زر الاتصال.

لإيقاف هذه الصغرة أو إعادة تنشيطها، اضغط على زر الاتصال لمدة ٥ ثوانٍ حتى تسمع صوت تأكيد الحالة.

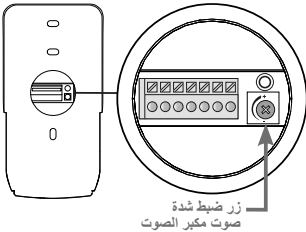

زر ضبط شدة صوت مكبر الصوت



التوصيل بالبوابة و/أو بالباب الصغير الخاص بعبور الأشخاص

التوصيل بمحرك البوابة SOMFY

بما يتوافق مع المواصفة EN 12453، المتعلقة بسلامة استخدام الأبواب والبوابات المشغلة بمحرك، يقتضى استخدام هذا الهاتف المرني لوحدة التحكم في التشغيل الآلي للبوابة أو باب المراب، والتي يمكن أن تكون مرنية للمستخدم حتميًا، تركيب تجهيزات السلامة من نوع الخلايا الكهروضوئية على هذا التشغيل الآلي. في حالة عدم الالتزام بهذه التعليمات، لن تتحمل شركة Somfy أية مسؤولية عن الأضرار التي قد تحدث.

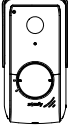

- [١] قم بإيقاف تشغيل مصدر الطاقة لمحرك بوابة Somfy الخاص بك.
- [٢] قم بإزالة غطاء خزانة التحكم أو المحرك الذي يحتوي على الإلكترونيات.
- [٣] قم بتوصيل مخرج الاتصال الثانوي (COM و NO) في لوحة المدخل بالوحدة الإلكترونية للمحرك. إذا لم يكن توصيل لوحة المدخل مشروخًا بالتوصيل في دليل تشغيل المحرك، فاتباع التعليمات المعطاة لتوصيل ملامس بمفتاح.

وحدات إلكترونية لمحركات Somfy			لوحة المدخل
			
على الوحدات الطرفية المرقمة	على الوحدات الطرفية BUS	على الوحدات الطرفية START	جاري التوصيل...
٣	٣	٥	COM
٥ للفتح الكامل ٦ للفتح لعبور المارة	٤	٦	NO

عندما يعمل المحرك على منبع طاقة شمسية، يتم إبطال فعالية وحدات التحكم السلكية. لا يمكن التحكم فيه إلا عن طريق التحكم اللاسلكي RTS من خلال وحدة العرض الداخلية. لتوصيل لوحة المدخل بمحرك بوابة من طراز آخر، احرص على الاسترشاد بنشرة تعليمات التركيب.

التوصيل بالقفل الكهربائي

(الباب الصغير الخاص بعبور الأشخاص)

وصل الوحدات الطرفية L+ و L- للوحة المدخل بالمزلاج الكهربائي.

مراعاة اتجاه القطبية: يُرجى الرجوع إلى نشرة تعليمات المزلاج الكهربائي.

يتم ضبط وقت تنشيط المزلاج (٢ أو ٥ أو ١٠ ثوانٍ) من قائمة "Settings" في الشاشة الداخلية.

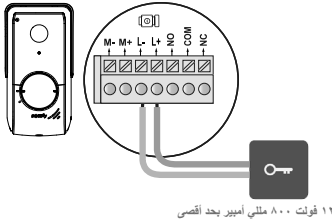

١٢ فولت ٨٠٠ مللي أمبير بعد أقصى

توصيل الجهد الكهربائي للنظام

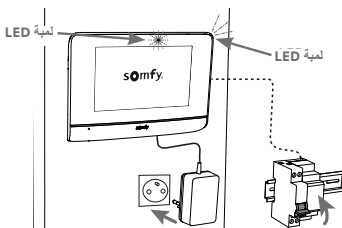

في نهاية التركيب، قم بتشغيل محرك البوابة، ثم الهاتف المرني المتصل. تضيء الشاشة ومصباح LED للتشغيل الموجود على حافة الشاشة الداخلية. يمكنك الآن ضبط الإعدادات.

مهم: يجب تركيب وحدة منبع الطاقة على بعد ٨ أمتار من وحدة العرض الداخلية بحيث يسهل الوصول إليها.

تركيب لوحة المدخل

ننصحك بتركيب لوحة المدخل على ارتفاع ١,٦٠ متر تقريبًا وتجنب وضع الكاميرا في مواجهة مصدر الضوء، مما يعرضك لخطر التقليل من جودة الصور/مقاطع الفيديو المأخوذة للزوار.

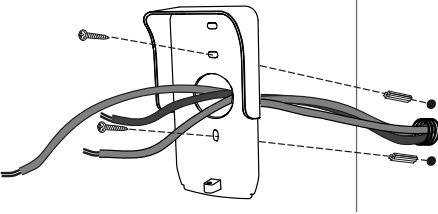

[١]. فَم بتمرير مجموعة التمديدات السلكية في الفتحة الواقي من المطر، ثم قم بتثبيتته على الحائط/العمود، ثم قم بتثبيتته على الحائط/العمود.

[٢]. فَم بالتوصيل بلوحة المدخل:

• كابل وحدة العرض الداخلية بالوحدات الطرفية M+ و M-.

• كابل القفل الكهربائي للباب الصغير لعبور الأشخاص بالوحدات الطرفية L+ و L-.

• كابل محرك تشغيل البوابة بمخرج توصيل تلامسي جاف (NO و COM).

فكرة مفيدة: باستخدام مفك البراغي، اضغط على الشق المربع، ثم أدخل السلك وحرره (انظر الرسم).

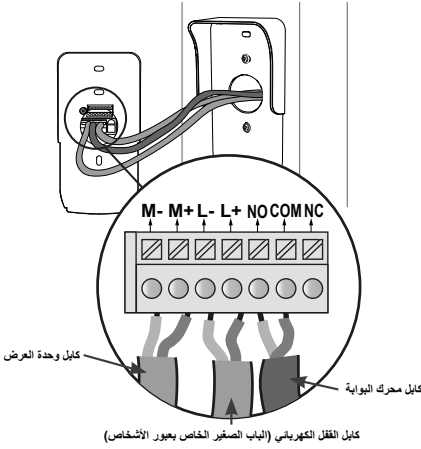
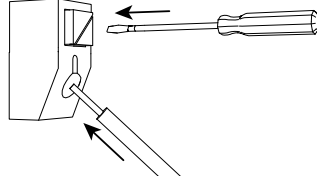

[٣]. ضع لوحة المدخل في الفتحة الواقي من المطر، وثبته باستخدام مفتاح التجميع المتوفر (E).

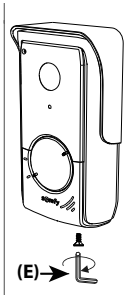

[٤]. فَم بتركيب ملصق الاسم:

- (١). قم بتدوير زر الاتصال بعكس اتجاه عقارب الساعة حتى الوصول إلى العلامة المحددة، ثم قم بإزالته.
- (٢). فَم بإزالة الغشاء المستدير للوصول إلى الملصق.
- (٣). سجل اسمك على ملصق أبيض بقلم حبر ذي ثبات دائم، ثم أعد وضع الملصق والغشاء الشفاف الخاص به في مبيتهم.
- (٤). أعد تجميع زر الاتصال في لوحة المدخل باستخدام العلامات الإرشادية، ثم قم بإدارته في اتجاه عقارب الساعة حتى يتم إغلاقه.

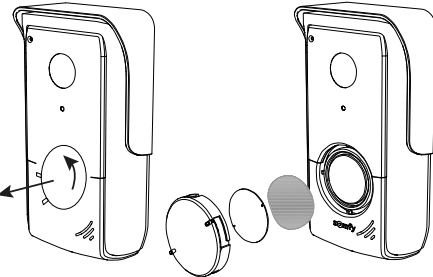

تركيب وحدة العرض الداخلية

شرط أساسي للتحكم اللاسلكي في محرك بوابة Somfy RTS.



يمكن لوحدة العرض الداخلية الخاصة بك التحكم في محرك بوابة Somfy RTS عن طريق التلامس الجاف والتحكم اللاسلكي. في حالة التحكم اللاسلكي، لا تقم بتثبيت الشاشة على الحائط وارجع إلى الإعدادات المتقدمة للنيل عن طريق قراءة رمز الاستجابة السريعة التالي: ⚠

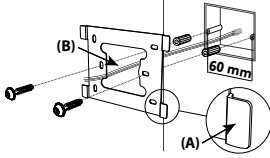

[١]. باستخدام البراغي، اربط حامل التثبيت في الحائط.

يجب أن تبرز مسامير التثبيت الطويلة لوحدة العرض باتجاهك (A).

تأكد من توجيه الكابلات الخارجة من الحائط داخل الحامل (B).

إذا لم تخرج الكابلات من الحائط، فلا تقم بتمريرها داخل الدعامة واستخدم القناة المتوفرة لهذا الغرض (C) [٤].

[٢]. قم بتعرية جزء من الكابلات الخارجة من الحائط بطول ١٠ مم.

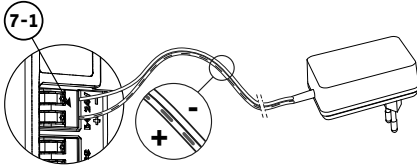

[٣]. في الجزء الخلفي من الشاشة، أدخل سلكي إمداد الطاقة وصولاً إلى مصدات التوقف في المحطات الموجودة على الوحدة الطرفية ٧-١ (٢٤ فولت تيار مستمر)، مع مراعاة اتجاه القطبية.

يجب عليك استخدام وحدة التيار الكهربائي المرفقة مع الشاشة أو مزود طاقة لعارضة DIN المتاح كخيار (المرجع ٩٠٢٦٤٦٩).

لا تقم بعد بتشغيل وحدة التركيب.

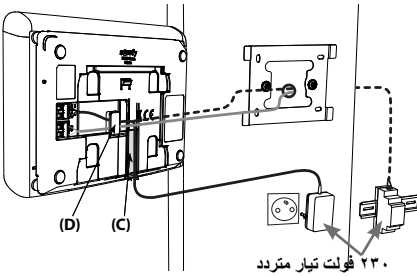

[٤]. في الجزء الخلفي من الشاشة، أدخل سلكي إمداد الطاقة وصولاً إلى مصدات التوقف في المحطات الموجودة على الوحدة الطرفية ٧-٢ (CS/Call station). ليست هناك أهمية للقطبية.

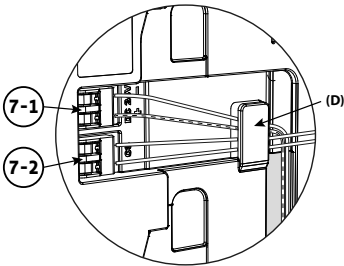

[٥]. تأكد من إدخال الكابلات بشكل صحيح في الكتل الطرفية عن طريق سحبها برفق، ثم تمريرها عبر الفتحة المتوفرة لهذا الغرض (D).

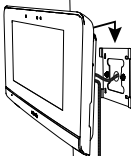

[٦]. قم بتوصيل الشاشة بالحامل الجداري عن طريق تحريكه لأسفل برفق حتى يتوقف.

نموذج التركيب

المسافة بين لوحة الشارع ووحدة العرض	الكبل المستخدم
أقل من ٨٠ مترًا	٢ سلك ٠,٥ مم كحد أدنى ١,٥ مم كحد أقصى
بين ٨٠ و ١٢٠ م	٢ سلك ٠,٧٥ مم كحد أدنى ١,٥ مم كحد أقصى

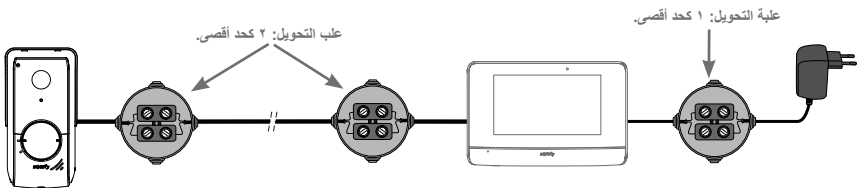
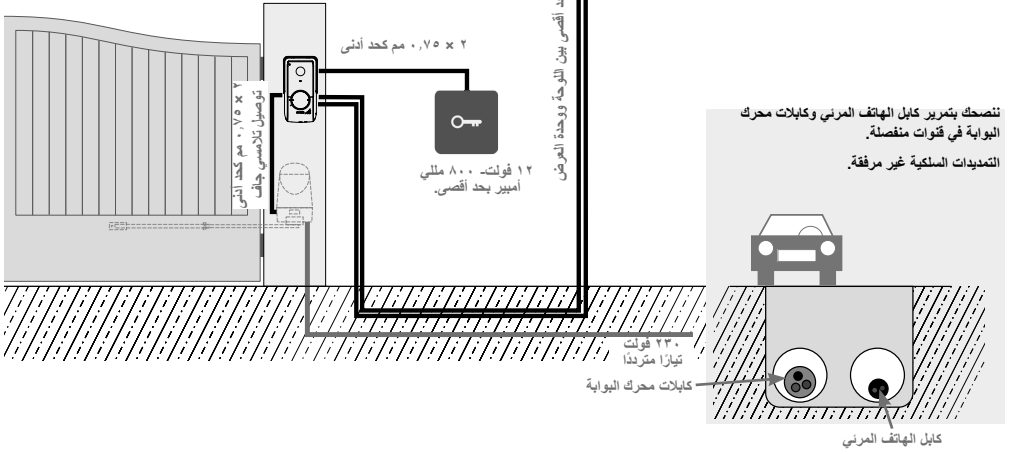
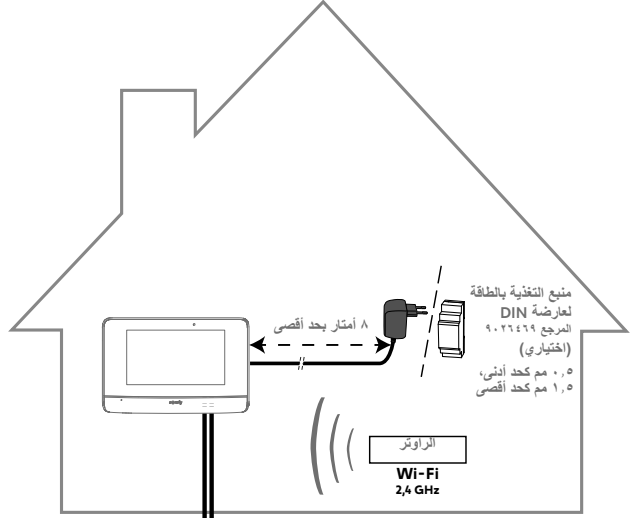

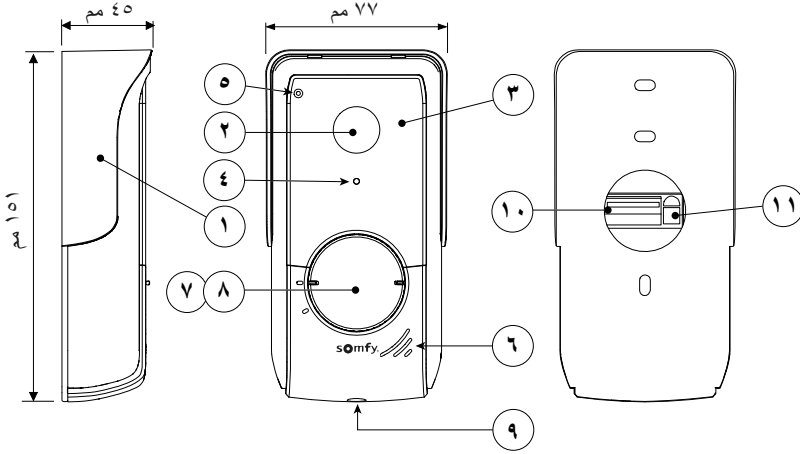

الوصف	الشرح	علامة
تحمي الكاميرا من المطر.	قناع واقى من المطر	١
تصور الزائر، وترسل مقطع الفيديو إلى وحدة العرض وإلى الهاتف الذكي. زاوية الرؤية: أفقي = ١٠٢ درجة، ورأسي = ٦٥ درجة	الكاميرا	٢
تعطي رؤية ليلية أفضل.	مصابيح LED تعمل بالأشعة تحت الحمراء	٣
يتم تشغيل مصابيح LED بالأشعة تحت الحمراء تلقائيًا عندما يكون الجو مظلم.	مستشعر السطوع	٤
يسمح للزائرين بالتحدث إلى محاوريتهم.	الميكروفون	٥
يسمح للزائرين بسماع محاوريتهم.	مكبر الصوت	٦
يُتيح وضع اسمك على ملصق.	ملصق الاسم	٧
يُخطر المقيم عن طريق تشغيل رنين الشاشة الداخلية وإرسال إشعارات مع صورة الزوار إلى جميع الهواتف الذكية المتصلة بحساب Somfy Protect الخاص بك	زر الاتصال المزود بإضاءة خلفية	٨
يمنع فك لوحة المدخل بدون مفتاح فك التركيب.	برغي مقاوم للتلف	٩
يُتيح توصيل اللوحة بوحدة العرض وبمحرك النوبة وبالمزلاج الكهربائي للباب الصغير الخاص بعبور الأشخاص.	مجموعة التوصيل الطرفية	١٠
يُتيح ضبط شدة صوت مكبر الصوت بلوحة الشارع.	زر ضبط شدة صوت الاستماع	١١

خصائص لوحة المدخل

- المخارج:
- القفل الكهربائي (الباب الصغير الخاص بعبور الأشخاص): التغذية بالطاقة ١٢ فولت، ٨٠٠ مللي أمبير بحد أقصى/مدة التشغيل: ٢ أو ٥ أو ١٠ ثوان
- النوبة: الملابس الثانوية/مدة التشغيل: ١ ثانية
- التثبيت: التركيب على السطح مع القناع الواقى من المطر
- المواد: الألومنيوم والبلاستيك
- مؤشر الحماية: IP54
- درجة حرارة التشغيل: من -٢٠°م إلى ٥٥°م

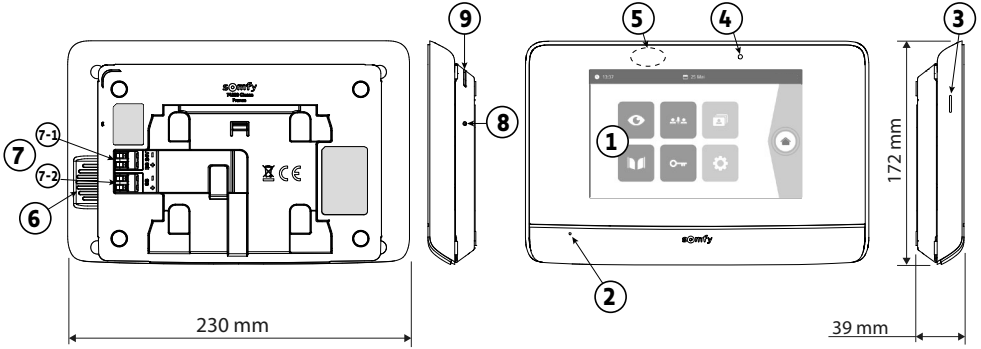

علامة	الشرح	الوصف
١	شاشة تعمل باللمس	تسمح برؤية الزائر والتحكم في أدوات التحكم السلكية واللاسلكية وعرض صور الزيارات الفائتة، والوصول إلى الإعدادات، وما إلى ذلك. المقاسات: ٧ بوصات، أي ١٧ سم - درجة وضوح الصورة: ٨٠٠ × ٤٨٠ بيكسل
٢	ميكروفون	يسمح للشخص بالتكلم مع محثته المتواجد أمام لوحة الشارع.
٣	قارئ بطاقات micro SD	يتيح حفظ الصور الملتقطة من كاميرا لوحة المدخل وإضافة نغمة رنين مخصصة بتنسيق MP3. ملاحظة: يتم توريد وحدة العرض الخاصة بك مع بطاقة SD التي تم تركيبها من قبل.
٤	مصابيح LED الخاصة بالعرض	تتيح لك التحقق من الاتصال الجيد في أثناء التشغيل أو الإبلاغ بزيارة شخص في غيابك.
٥	كاشف الحركة/الوجود	يسمح بالتشغيل التلقائي للشاشة عندما تكتشف وجود شخص ما.
٦	مكبر الصوت	يسمح بسماع نغمة الرنين وصوت المتحدث الموجود أمام لوحة المدخل. عدد نغمات الرنين: ٥ + ١ نغمة مخصصة
٧	مجموعة التوصيل الطرفية	١-٧ (٢٤ فولت تيار مستمر): التوصيل بمنع الطاقة (وحدة منع الطاقة، أو عارضة DIN بشكل اختياري). ٢-٧ (CS/Call station): التوصيل بلوحة المدخل.
٨	زر إعادة التعيين "Reset"	باستخدام دبوس إعادة التعيين المتوفر، يُستخدم هذا الزر لإعادة تشغيل الهاتف المرئي المتصل أو إعادة تعيينه في حالة حدوث تغيير في شبكة Wi-Fi. يوجد المزيد من المعلومات في نهاية نشرة التعليمات.
٩	مصابيح LED الخاص بالتشغيل	توضح حالة تشغيل الهاتف المرئي المتصل. مزيد من المعلومات حول هذا الموضوع متوفرة في تطبيق "Somfy Protect".

مواصفات وحدة العرض الداخلية

- الاتصال: متوافق مع موجة Wi-Fi مع الوصول إلى الإنترنت (أي راوتر Wi-Fi باستثناء شبكات Wi-Fi العامة).
- Wi-Fi 802.11 b/g/n، ٢، ٤ جيجا هرتز (WPA-Open، WPA-2 Personal، WPA2 mixed mode، WPA). شبكة Wi-Fi بتردد ٥ جيجا هرتز متوافقة.
- مصدر التغذية بالطاقة: وحدة منع الطاقة ٢٤٠-١٠٠ فولت تيار متردد، ٦٠/٥٠ هرتز، المخرج ٢٤ فولت ١ أمبير، تغذية بالطاقة لعارضة DIN (اختيارياً والمرجع ٩٠٢٦٤٦٩): ١٠٠-٢٤٠ فولت تيار متردد، ٦٠/٥٠ هرتز، المخرج ٢٤ فولت ١,٥ أمبير
- وحدة التحكم اللاسلكية: جهاز الإرسال اللاسلكي ٥ قنوات - المدى: ٢٠٠ م، في مجال مفتوح - التردد: (RTS - ٤٣٣,٤٢ ميغا هرتز، e.r.p. > ١٠ ملي وات
- درجة حرارة التشغيل: من -١٠°م إلى +٤٥°م

شكراً لشرائك هاتف مرني متصل من Somfy. ستجد جميع المعلومات التي تحتاجها لتثبيتها واستخدامها في هذا الدليل وفي تطبيق الهاتف الذكي "Somfy Protect".
قبل البدء في التركيب، يرجى قراءة تعليمات السلامة الواردة في الصفحة السابقة بعناية.

للحصول على أي معلومات إضافية حول منتج Somfy هذا، يمكنك الرجوع إلى الأسئلة الشائعة أو الاتصال بأحد مستشارينا. يمكنك الحصول على المزيد من المعلومات على <https://support-access.somfyprotect.com>

هذا المنتج مكفول لمدة خمس (٥) سنوات ابتداءً من تاريخ الشراء. تتوفر الشروط العامة للكفالة على: www.somfy.com

المتطلبات المسبقة قبل التركيب

لضمان الاستخدام الأمثل لهاتفك المرني المتصل، يجب عليك أولاً التأكد من أن لديك:

- شبكة Wi-Fi بتردد ٢,٤ جيجا هرتز (٥ جيجا هرتز غير متوافقة مع Wi-Fi)
 - نطاق Wi-Fi ٢,٤ جيجا هرتز كافٍ، حيث سيتم تركيب الشاشة الداخلية. إذا لم يكن الأمر كذلك، توصيك بتثبيت روتر الإنترنت الخاص بوحدة العرض، أو استخدام وحدة تكرر Wi-Fi (غير مرفقة).
- مهم: هاتفك المرني المتصل متوافق مع وحدة عرض واحدة (١) بحد أقصى.

عرض تقديمي للهاتف المرني المتصل

يتكون هاتفك المرني المتصل من وحدة عرض داخلية ومن لوحة المدخل، ويتم توصيله باستخدام كابل ٢ طرف (غير مرفق).
وهو يسمح لك بإدارة الوصول إلى منزلك أينما كنت:

- عن بعد من خلال تطبيق "Somfy Protect": لا تفتق أي زيارة من خلال تلقي إشعارات بصورة الزوار على جميع الهواتف الذكية المتصلة بحسابك، والتواصل معهم في الوقت الفعلي، وفتح بوابتك و/أو الباب الصغير الخاص بعبور الأشخاص والاطلاع على سجل الزيارات الفاتنة.
- لديك في المنزل من خلال وحدة العرض الداخلية: تم معاينة الزوار من الشاشة، والتواصل معهم في الوقت الفعلي، وفتح بوابتك و/أو الباب الصغير الخاص بعبور الأشخاص والاطلاع على سجل الزيارات الفاتنة في أي وقت. إذا كانت لديك منتجات Somfy RTS أخرى ضمن نطاق الشاشة (البوابة، باب المرآب، الإضاءة، الستائر الدوارة، إلخ)، تحكم بها بسهولة عبر القنوات الخمس (٥) المخصصة.

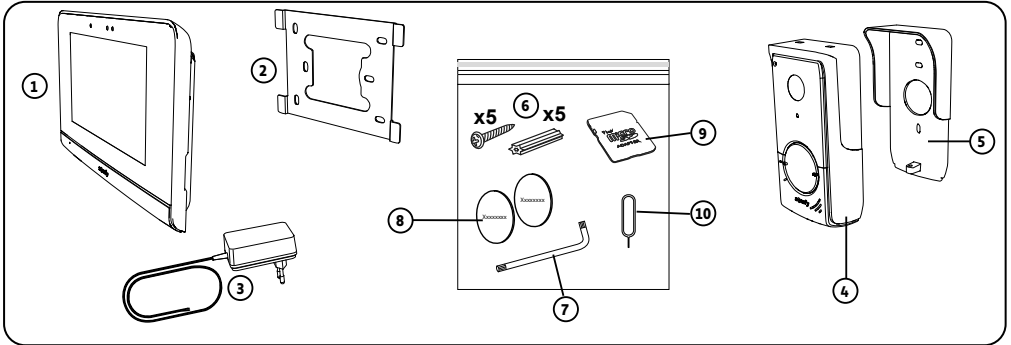

الكمية	الشرح	علامة
١	وحدة العرض الداخلية	١
١	حامل تثبيت وحدة العرض	٢
١	وحدة منبع الطاقة الرئيسي لتوصيلات وحدة العرض	٣
١	لوحة المدخل	٤
١	قناع واق من المطر	٥
٥ + ٥	براغي + خوابير تثبيت وحدة العرض ووحدة الشارع	٦
١	مفتاح التجميع	٧
٢	ملصقات الاسم الإضافية	٨
١	محول بطاقة microSD لجهاز PC/Mac	٩
١	دبوس إعادة التعيين	١٠

- ٢----- المتطلبات المسبقة قبل التركيب
- ٢----- عرض تقديمي للهاتف المرني المتصل
- ٥----- نموذج التركيب
- ٦----- تركيب وحدة العرض الداخلية
- ٧----- تركيب لوحة المدخل
- ٨----- التوصيل بالبوابة و/أو بالباب الصغير الخاص بعبور الأشخاص
- ٩----- ضبط إعدادات الشاشة الداخلية للوحة المدخل
- ١٠----- توصيل الهاتف المرني بتطبيق "SOMFY PROTECT"
- ١٠----- إعادة تهيئة/إعادة بدء التشغيل للهاتف المرني المتصل

معلومات مهمة - السلامة

معلومات عامة

ينبغي عليك قراءة دليل التركيب بعناية وتعليمات السلامة المرفقين قبل البدء في تركيب هذا المنتج من Somfy. اتبع جميع التعليمات المعطاة بدقة واحتفظ بهذا الدليل طوال فترة العمر الافتراضي للمنتج.

قبل التركيب، تحقق من توافق هذا المنتج من Somfy مع التجهيزات والملحقات المرفقة.

يقوم هذا الدليل بشرح تركيب هذا المنتج واستخدامه. صور غير تعاقبية.

إن أي تركيب أو استعمال خارج عن نطاق التطبيق المحدد من Somfy يُعد مخالفاً. وفي هذه الحالة، كما بالنسبة إلى كل استعمال مخالف للتعليمات المعطاة في هذا الدليل، لا تتحمل Somfy أية مسؤولية من جراء حصول أي أذى أو ضرر وبالتالي تسحب كفاالتها.

تعد شركة Somfy غير مسؤولة عما قد يطرأ من تغييرات في المواصفات والمعايير بعد نشر هذا الدليل.

بموجب ذلك، تعلن Somfy أن المنتج مطابق لاشتراطات توجيه 2014/53/UE. النص الكامل لإعلان المطابقة متاح على عنوان الإنترنت www.somfy.com/ce.



إرشادات السلامة العامة

هذا الجهاز غير مخصص للاستعمال من قبل أشخاص (بما فيهم الأطفال) يعانون من نقص القدرات البدنية والإدراكية والعقلية، أو أشخاص عديمي الخبرة أو الدراية، إلا في حالة حصولهم من خلال شخص مسؤول عن سلامتهم- على نوع من الإشراف أو التعليمات التمهيدية الخاصة باستعمال هذا الجهاز.

شروط الاستعمال

المدى اللاسلكي محدد بمعايير ضبط الأجهزة اللاسلكية.

يعتمد المدى اللاسلكي بقوة على بيئة الاستخدام: تشويشات محتملة بواسطة الأجهزة الكهربائية الكبيرة بالقرب من النظام، أو نوع المواد المستخدمة في حوائط وحواجز الموقع.

إن استخدام الأجهزة اللاسلكية (على سبيل المثال سماعة لاسلكية هائي فاي) التي تستخدم نفس التردد اللاسلكي يمكن أن يتوش على أداء المنتج.

الكاميرا التابعة لهذا الهاتف المرني هي لتحديد هوية الزائر، ولا ينبغي أبداً أن تستخدم لمراقبة المدخل.

إعادة التدوير والتخلص

نحن نهتم ببيئتنا. لا تخلص من جهازك مع النفايات المنزلية المعتادة. ألّفه في نقطة تجميع معتمدة لإعادة تدويره.



مدلول الشعارات الموجودة على منبع الطاقة الرئيسي

يجب عدم تركيب منبع الطاقة الرئيسي المورد مع المنتج إلا في مكان آمن وجاف.  منبع الطاقة الرئيسي المورد مع المنتج من النوع ذي العزل المزدوج ولا يتطلب لذلك التوصيل بموصل للأرضي.

تيار متردد 

تيار مستمر 

التنظيف

قبل التنظيف، افصل الجهاز عن الجهد الكهربائي. تتم العناية بالهاتف المرني بواسطة قطعة قماش جافة وناعمة، بدون مذيب.

INFORMAZIONI IMPORTANTI - SICUREZZA

INFORMAZIONI GENERALI



Leggere attentamente la presente guida all'installazione e le istruzioni di sicurezza allegate prima di iniziare l'installazione di questo prodotto Somfy.

Seguire in modo preciso tutte le istruzioni fornite e conservare la presente guida per l'intero periodo di durata del prodotto.

Prima di procedere con l'installazione, verificare la compatibilità di questo prodotto Somfy con i dispositivi e gli accessori associati.

La presente guida descrive l'installazione e l'utilizzo di questo prodotto. Immagini non contrattuali.

Installazioni o utilizzi per scopi diversi dal campo di applicazione dichiarato da Somfy non sono conformi. Questi, come il mancato rispetto delle istruzioni riportate nella presente guida, comporterebbero l'annullamento della responsabilità e della garanzia Somfy.

Somfy non può essere ritenuta responsabile di eventuali cambiamenti di norme e standard avvenuti in seguito alla pubblicazione della presente guida.



Con la presente, Somfy dichiara che il prodotto è conforme ai requisiti della Direttiva 2014/53/UE. Il testo completo della dichiarazione di conformità è disponibile all'indirizzo Internet www.somfy.com/ce.

ISTRUZIONI GENERALI DI SICUREZZA

Questo prodotto non è stato progettato per l'utilizzo da parte di persone (compresi i bambini) dotate di capacità fisiche, sensoriali o mentali ridotte, o da parte di persone prive di esperienza o di conoscenza, a meno che a queste ultime non siano state garantite sorveglianza o istruzioni preliminari riguardanti l'utilizzo del prodotto da parte di una persona responsabile della loro sicurezza.

CONDIZIONI DI UTILIZZO

La portata radio è limitata dalle normative che disciplinano il funzionamento degli apparecchi radio.

La portata radio dipende in larga misura dall'ambiente di utilizzo: possibili perturbazioni a opera di grandi apparecchiature elettriche nelle vicinanze dell'installazione, tipo di materiale impiegato nei muri e nelle tramezze del luogo di installazione.

L'impiego di apparecchi radio (ad esempio cuffie radio hi-fi) che utilizzano la stessa frequenza radio può ridurre le prestazioni del prodotto.

La telecamera di questo videocitofono è stata concepita allo scopo di identificare un visitatore, **ma non deve essere in nessun caso impiegata per la sorveglianza di strade.**

RICICLAGGIO E SMALTIMENTO



Ci preoccupiamo dell'ambiente. Non gettare il dispositivo insieme ai normali rifiuti domestici, ma depositarlo presso un punto di raccolta autorizzato per il suo riciclaggio.

SIGNIFICATO DEI LOGHI PRESENTI SULL'ALIMENTATORE



l'alimentatore fornito con il prodotto deve essere installato esclusivamente in un luogo riparato e asciutto.



l'alimentatore fornito con il prodotto è del tipo a doppio isolamento e non necessita quindi di alcun collegamento con il conduttore di terra.

== corrente continua

~ corrente alternata

PULIZIA

Prima della pulizia scollegare l'apparecchio dall'alimentazione. La manutenzione del videocitofono deve essere effettuata con un panno non umido e morbido, senza solventi.

Caratteristiche del monitor interno

- Connettività: compatibile con un router Wi-Fi dotato di un accesso a Internet (ogni modem Wi-Fi eccetto Wi-Fi pubblici). Wi-Fi 802.11 b/g/n 2,4 GHz (Open, WPA, WPA2-Personal, WPA-WPA2 mixed mode). Wi-Fi 5 GHz non compatibile.
- Alimentazione: Alimentatore 100-240V AC, 50/60 Hz, uscita 24V 1A
Guida DIN (opzionale rif. 9026469): 100-240V AC, 50/60 Hz, uscita 24V 1,5A
- Comando radio: trasmettitore radio 5 canali - Portata: 200 m, in campo aperto - Frequenza: ||) RTS - 433,42 MHz e.r.p. < 10 mW
- Temperatura di funzionamento: Da -10 °C a +45 °C

Caratteristiche della pulsantiera esterna

- Uscite:
 - Serratura elettrica (cancello pedonale): alimentazione 12V, 800 mA max. / tempo di attivazione: 2, 5 o 10 secondi
 - Cancello: contatto pulito / tempo di attivazione: 1 secondo
- Fissaggio: montaggio sporgente con copertura anti-pioggia
- Materiali: alluminio e plastica
- Indice di protezione: IP54
- Temperatura di funzionamento: Da -20°C a +55°C

Il manuale è disponibile anche su:



INFORMACIÓN IMPORTANTE: SEGURIDAD

ASPECTOS GENERALES



Lea atentamente este manual de instalación y las instrucciones de seguridad antes de comenzar a instalar este producto Somfy. Siga estrictamente todas las instrucciones y conserve este manual durante toda la vida útil del producto.

Antes de su instalación, compruebe que este producto Somfy sea compatible con los equipos y accesorios asociados.

En estas instrucciones se describe la instalación y el uso de este producto. Imágenes no contractuales.

Cualquier instalación o uso fuera del ámbito de aplicación definido por Somfy se considerará inapropiado. Estos usos, al igual que cualquier incumplimiento de las instrucciones que figuran en este manual, conllevarían la exclusión de la responsabilidad y de la garantía por parte de Somfy.

Somfy no se hace responsable de los cambios en las normas y los estándares que se produzcan después de la publicación de este manual.



Por la presente, Somfy declara que este producto cumple con los requisitos de la Directiva 2014/53/UE. Encontrará el texto completo de la declaración de conformidad en la página web www.somfy.com/ce.

NORMAS GENERALES DE SEGURIDAD

Este producto no está destinado a ser utilizado por personas (niños incluidos) cuyas capacidades físicas, sensoriales o mentales estén mermaid, ni por personas sin la experiencia o los conocimientos necesarios, salvo si lo hacen bajo la supervisión de una persona responsable de su seguridad o si han recibido instrucciones previas relativas al uso seguro del producto.

CONDICIONES DE USO

El alcance del radiocontrol está limitado por las normativas que regulan los equipos radioeléctricos.

El alcance del radiocontrol depende en gran medida del entorno de uso: posibles perturbaciones provocadas por grandes equipos eléctricos cerca de la instalación, tipo de material utilizado en las paredes y tabiques del lugar.

El uso de equipos radioeléctricos (por ejemplo, unos cascos con radiocontrol de alta fidelidad) que utilicen la misma radiofrecuencia podría afectar al rendimiento del producto.

La finalidad de la cámara de este videoportero es identificar a los visitantes y **no debe emplearse en ningún caso para vigilar la calle**.

RECICLAJE Y ELIMINACIÓN



Nos preocupa el medio ambiente. No tire el aparato junto con los desechos domésticos habituales. Llévelo a un punto de recogida aprobado para su reciclaje.

SIGNIFICADO DE LOS LOGOTIPOS PRESENTES EN LA FUENTE DE ALIMENTACIÓN



la fuente de alimentación suministrada con el producto solo debe instalarse en un local resguardado y seco.



la fuente de alimentación suministrada con el producto es de tipo doble aislamiento y no necesita, por tanto, conectarse al conductor de tierra.

— — — corriente continua

~ corriente alterna

LIMPIEZA

Antes de limpiarlo, desconecte la alimentación del equipo. El mantenimiento del videoportero debe realizarse con un trapo seco y suave, sin disolventes.

Características del monitor interior

- Conectividad: compatible con un router wifi con acceso a Internet (cualquier router wifi excepto el wifi público). wifi 802.11 b/g/n 2,4 GHz (modo abierto, WPA, WPA2 -Personal, WPA-WPA2 mixto). wifi de 5 GHz incompatible.
- Alimentación: Adaptador de corriente 100–240 V AC, 50/60 Hz, salida 24 V 1A, rail DIN (ref. 9026469 opcional): 100-240 V AC, 50/60 Hz, salida 24 V 1,5A
- Mando a distancia: emisor de radio 5 canales — Alcance: 200 m, en campo abierto — Frecuencia: ||) RTS - 433,42 MHz e.r.p. < 10 mW
- Temperatura de uso: De -10 °C a +45 °C

Características de la placa de calle

- Salidas:
 - Pestillo eléctrico (portillo): fuente de alimentación 12 V, 800 mA máx./tiempo de activación: 2, 5 o 10 segundos
 - Cancela: contacto seco/tiempo de activación: 1 segundo
- Fijación: montaje sobre pared con visera contra la lluvia
- Materiales: aluminio y plástico
- Índice de protección: IP54
- Temperatura de uso: De -20 °C a +55 °C

Manual que puede descargar en:



ΣΗΜΑΝΤΙΚΕΣ ΠΛΗΡΟΦΟΡΙΕΣ - ΑΣΦΑΛΕΙΑ

ΓΕΝΙΚΑ



Διαβάστε προσεκτικά το παρόν εγχειρίδιο εγκατάστασης και τις οδηγίες ασφαλείας πριν ξεκινήσετε την εγκατάσταση αυτού του προϊόντος Somfy.

Ακολουθήστε επακριβώς όλες τις οδηγίες που παρέχονται και φυλάξτε το παρόν εγχειρίδιο όσο έχετε το προϊόν στην κατοχή σας.

Πριν από οποιαδήποτε εγκατάσταση, ελέγξτε τη συμβατότητα αυτού του προϊόντος Somfy με τους σχετικούς εξοπλισμούς και πρόσθετα εξαρτήματα.

Το παρόν εγχειρίδιο περιγράφει την εγκατάσταση και τη χρήση αυτού του προϊόντος. Οι εικόνες δεν είναι δεσμευτικές.

Οποιαδήποτε άλλη εγκατάσταση ή χρήση πέραν του πεδίου εφαρμογής που έχει ορίσει η Somfy θεωρείται ακατάλληλη. Οποιαδήποτε άλλη χρήση καθώς και η μη τήρηση των οδηγιών που αναφέρονται στο παρόν εγχειρίδιο συνεπάγεται τον αποκλεισμό οποιασδήποτε ευθύνης και εγγύησης εκ μέρους της Somfy.

Η Somfy δεν μπορεί να θεωρηθεί υπεύθυνη για οποιαδήποτε αλλαγή των προδιαγραφών και των προτύπων επέλθει μετά την έκδοση του παρόντος εγχειρίδιου.



Με την παρούσα, η Somfy δηλώνει ότι το προϊόν συμμορφώνεται με τις απαιτήσεις της Οδηγίας 2014/53/EE. Το πλήρες κείμενο της δήλωσης συμμόρφωσης διατίθεται στην ιστοσελίδα internet www.somfy.com/ce.

ΓΕΝΙΚΕΣ ΟΔΗΓΙΕΣ ΑΣΦΑΛΕΙΑΣ

Αυτό το προϊόν δεν έχει προβλεφθεί για χρήση από άτομα (μεταξύ άλλων παιδιά) με μειωμένες σωματικές, αισθητήριες και πνευματικές ικανότητες ή από άτομα χωρίς πείρα ή γνώσεις, εκτός εάν επιτηρούνται ή εάν έχουν λάβει προηγούμενες από άτομο που είναι υπεύθυνο για την ασφάλειά τους οδηγίες σχετικά με τη χρήση του προϊόντος.

ΣΥΝΘΗΚΕΣ ΧΡΗΣΗΣ

Η εμπέλεια περιορίζεται από τις προδιαγραφές ρύθμισης των ασύρματων συσκευών.

Η εμπέλεια εξαρτάται σε μεγάλο βαθμό από το περιβάλλον χρήσης: είναι πιθανή η πρόκληση διαταραχών από μεγάλες ηλεκτρικές συσκευές που βρίσκονται κοντά στην εγκατάσταση, από τον τύπο υλικού που χρησιμοποιείται στους τοίχους και τα διαχωριστικά τοιχώματα του χώρου.

Η χρήση ασύρματων συσκευών (για παράδειγμα ασύρματων ακουστικών hi-fi) που λειτουργούν στην ίδια ραδιοσυχνότητα ενδέχεται να μειώσει τις επιδόσεις του προϊόντος.

Ο ρόλος της κάμερας αυτού του συστήματος θυροτηλεόρασης είναι η αναγνώριση των επισκεπτών. **Δεν πρέπει να χρησιμοποιηθεί σε καμία περίπτωση για την επιτήρηση του δρόμου.**

ΑΝΑΚΥΚΛΩΣΗ ΚΑΙ ΑΠΟΡΡΙΨΗ



Μεριμνούμε για το περιβάλλον μας. Μην απορρίπτετε τη συσκευή με τα κοινά οικιακά απορρίμματα. Παραδώστε την σε εξουσιοδοτημένο σημείο συλλογής για να ανακυκλωθεί.

ΣΗΜΑΣΙΑ ΤΩΝ ΛΟΓΟΤΥΠΩΝ ΠΟΥ ΥΠΑΡΧΟΥΝ ΣΤΟ ΤΡΟΦΟΔΟΤΙΚΟ



το τροφοδοτικό που παραδίδεται με το προϊόν πρέπει να εγκαθίσταται σε προστατευμένο και στεγνό χώρο.



το τροφοδοτικό που παραδίδεται με το προϊόν είναι τύπου διπλής μόνωσης και δεν χρειάζεται επομένως να συνδεθεί με το καλώδιο της γείωσης.

Χαρακτηριστικά της εσωτερικής οθόνης

- Συνδεσιμότητα: συμβατή με δρομολογητή Wi-Fi με πρόσβαση Internet (οποιοσδήποτε εξοπλισμός Wi-Fi εκτός από δημόσια δίκτυα Wi-Fi).
Wi-Fi 802.11 b/g/n 2,4 GHz (Open, WPA, WPA2-Personal, WPA-WPA2 mixed mode). Wi-Fi 5 GHz μη συμβατό.
- Τροφοδοσία: Τροφοδοτικό 100-240 V AC, 50/60 Hz, έξοδος 24 V 1 A
Ράγα DIN (προαιρετικά, κωδ. 9026469): 100-240 V AC, 50/60 Hz, έξοδος 24 V 1,5 A
- Τηλεχειρισμός: ραδιοπομπός 5 καναλιών - Εμβέλεια: 200 m, σε ελεύθερο πεδίο - Συχνότητα: ||) RTS - 433,42 MHz e.r.p. < 10 mW
- Θερμοκρασία λειτουργίας: -10°C έως +45°C

Χαρακτηριστικά της μπουτονιέρας

- Έξοδοι:
 - Ηλεκτρικό κυπρί (πόρτα πεζών): τροφοδοσία 12 V, 800 mA το ανώτατο / χρόνος ενεργοποίησης: 2, 5 ή 10 δευτερόλεπτα
 - Αυλόπορτα: ξηρή επαφή / χρόνος ενεργοποίησης: 1 δευτερόλεπτο
- Στερέωση: επιφανειακή τοποθέτηση με προστατευτικό βροχής
- Υλικά: αλουμίνιο και πλαστικό
- Βαθμός προστασίας: IP54
- Θερμοκρασία λειτουργίας: -20°C έως +55°C

Οδηγίες με δυνατότητα λήψης στο:



BELANGRIJKE INFORMATIE - VEILIGHEID

ALGEMEEN



Lees deze installatiegids en de bijgevoegde veiligheidsvoorschriften aandachtig voordat u begint met de installatie van dit Somfy product.

Houd u nauwkeurig aan de instructies die in deze handleiding worden gegeven en bewaar deze handleiding gedurende de gehele levensduur van het product.

Controleer vóór de installatie of dit Somfy product compatibel is met de aanwezige apparatuur en accessoires.

Deze handleiding geeft instructies voor het installeren en gebruiken van dit product. Aan de afbeeldingen kunnen geen rechten worden ontleend.

Elke installatie of vorm van gebruik die buiten het door Somfy gedefinieerde toepassingsgebied valt, is niet toegestaan. Hierdoor en door het negeren van de instructies in deze handleiding, vervallen iedere aansprakelijkheid en garantie van Somfy.

Somfy is niet aansprakelijk voor veranderingen van normen en standaarden die van kracht zijn geworden na publicatie van deze handleiding.



Somfy verklaart hierbij dat het product voldoet aan de eisen van Richtlijn 2014/53/EU. De volledige conformiteitsverklaring staat ter beschikking op de website www.somfy.com/ce.

ALGEMENE VEILIGHEIDSVOORSCHRIFTEN

Dit product mag niet worden gebruikt door personen (inclusief kinderen) met verminderde fysieke, zintuiglijke of verstandelijke capaciteiten of personen zonder ervaring of kennis, behalve als zij onder toezicht staan van iemand die verantwoordelijk is voor hun veiligheid of toezicht, of die instructies vooraf over het gebruik van het product hebben gekregen.

GEBRUIKSOMSTANDIGHEDEN

Het ontvangstbereik wordt beperkt door de regelgeving inzake draadloze apparaten.

Het ontvangstbereik is sterk afhankelijk van de gebruiksomgeving: storingen veroorzaakt door grote elektrische apparaten in de buurt van de installatie, de gebruikte materialen voor de muren en wanden van de locatie.

Het gebruik van draadloze apparaten (bijvoorbeeld een draadloze hoofdtelefoon) die op dezelfde radiofrequentie werken kan de prestaties van het product negatief beïnvloeden.

De camera van deze videofoon is alleen bedoeld om bezoekers te herkennen **en mag nooit worden gebruikt als bewakingscamera**.

RECYCLING EN VERWIJDERING



Wij geven om ons milieu. Werp het apparaat niet weg met het huishoudelijk afval. Breng het naar een erkend inzamelpunt voor recyclage.

BETEKENIS VAN DE SYMBOLEN OP DE NETVOEDING



de bij het product geleverde netvoeding mag uitsluitend worden geïnstalleerd op een beschutte en droge plaats.



de bij het product geleverde netvoeding is dubbel geïsoleerd en hoeft dus niet te worden gead.

== gelijkstroom

~ wisselstroom

REINIGEN

Maak het apparaat spanningsloos voordat u het gaat reinigen. U kunt de videofoon reinigen met een zachte en droge doek zonder oplosmiddel.

Kenmerken van de binnenmonitor

- Connectiviteit: compatibel met wifi-router met internettoegang (elke wifi-box, behalve openbare wifi). wifi 802.11 b/g/n 2,4 GHz (Open, WPA, WPA2-Personal, WPA-WPA2 mixed mode). niet compatibel met wifi 5 GHz.
- Voeding: Netvoeding 100-240V AC, 50/60 Hz, uitgang 24V 1A
DIN-rail (optie ref. 9026469): 100-240V AC, 50/60 Hz, uitgang 24V 1,5A
- Draadloze bediening: draadloze zender 5 kanalen - Bereik: 200 m, in open veld - Frequentie: $\text{RTS} - 433,42 \text{ MHz e.r.p.} < 10 \text{ mW}$
- Bedrijfstemperatuur: -10 °C tot +45 °C

Kenmerken van het buitenpaneel

- Uitgangen:
 - Elektrische slotvanger (poort): voeding 12V, max. 800 mA / werkingsduur: 2, 5 of 10 seconden
 - Hek: spanningsvrij contact / werkingsduur: 1 seconde
- Bevestiging: Opbouw met regenkap
- Materiaal: Aluminium en kunststof
- Beschermingsgraad: IP54
- Bedrijfstemperatuur: -20 °C tot +55 °C

De handleiding kan gedownload worden op



INFORMAÇÕES IMPORTANTES - SEGURANÇA

GENERALIDADES



Leia cuidadosamente o guia de instalação e as instruções de segurança antes de começar a instalação deste produto Somfy. Siga rigorosamente todas as instruções fornecidas e conserve este guia durante o tempo de vida útil do produto.

Antes de efetuar a instalação, verifique a compatibilidade deste produto Somfy com os equipamentos e acessórios associados.

Este guia descreve a instalação e o modo de utilização deste produto. Imagens não-contratuais.

Qualquer instalação ou utilização fora do âmbito de aplicação definido pela Somfy é considerada não conforme. Ela acarretaria, como qualquer outro incumprimento das instruções fornecidas neste guia, a anulação da responsabilidade e da garantia da Somfy.

A Somfy não assume qualquer responsabilidade por eventuais modificações às normas efetuadas após a publicação destas instruções.



Pelo presente documento, a Somfy declara que o produto está conforme as exigências da Diretiva 2014/53/UE. O texto completo da declaração de conformidade está disponível no endereço Internet www.somfy.com/ce.

INSTRUÇÕES GERAIS DE SEGURANÇA

A utilização deste produto não é recomendada a pessoas (incluindo crianças) com capacidades físicas, sensoriais ou mentais reduzidas, nem a pessoas sem experiência ou conhecimentos sobre o seu funcionamento, exceto se tiverem recebido instruções prévias sobre a utilização do produto ou estiverem sob vigilância de uma pessoa responsável pela sua segurança.

CONDIÇÕES DE UTILIZAÇÃO

O alcance rádio é limitado pelas normas de regulamentação dos aparelhos rádio.

O alcance rádio depende em grande parte do ambiente de utilização: possíveis perturbações provocadas por grandes aparelhos elétricos situados nas proximidades da instalação, tipo de material utilizado nas paredes e divisórias do local.

A utilização de aparelhos rádio (por exemplo, auscultadores de rádio hi-fi) que utilizem a mesma radiofrequência pode diminuir a eficiência do produto.

A câmara deste videoporteiro tem por função identificar um visitante e **nunca deve ser utilizada para vigiar a rua**.

RECICLAGEM E ELIMINAÇÃO



Cuidamos do nosso ambiente. Não elimine o aparelho com o lixo doméstico. Coloque-o num ponto de recolha aprovado para esse efeito para ser reciclado.

SIGNIFICADO DOS LOGÓTIPOS PRESENTES NO MÓDULO DE ALIMENTAÇÃO



o módulo de alimentação fornecido com o produto só deve ser instalado num local abrigado e seco.

— — — corrente contínua



o módulo de alimentação fornecido com o produto é do tipo com duplo isolante e, por conseguinte, não necessita de ligação ao condutor de terra.

~ ~ ~ corrente alternada

LIMPEZA

Desligue a alimentação elétrica antes de proceder à limpeza. A limpeza do videoporteiro é efetuada com um pano macio e seco, sem solventes.

Características do monitor interior

- Conectividade: compatível com um router Wi-Fi dotado de acesso à Internet (qualquer box Wi-Fi exceto redes Wi-Fi públicas).
Wi-Fi 802.11 b/g/n 2,4 GHz (Open, WPA, WPA2-Personal, WPA-WPA2 mixed mode). Incompatível com Wi-Fi 5 GHz.
- Alimentação: Módulo de alimentação 100-240 V AC, 50/60 Hz, saída 24 V 1 A
Calha DIN (em opção ref. 9026469): 100-240 V AC, 50/60 Hz, saída 24 V 1,5 A
- Comando rádio: emissor rádio 5 canais - Alcance: 200 m, em campo aberto - Frequência: ||) RTS - 433,42 MHz e.r.p. < 10 mW
- Temperatura de utilização: -10 °C a +45 °C

Características da placa de rua

- Saídas:
 - Trínco elétrico (porta de serviço): Alimentação 12 V, 800 mA máx./tempo de ativação: 2, 5 ou 10 segundos
 - Portão: contacto seco/tempo de ativação: 1 segundo
- Fixação: montagem saliente com proteção contra a chuva
- Materiais: alumínio e plástico
- Índice de proteção: IP54
- Temperatura de utilização: -20 °C a +55 °C

Manual de instruções disponível no site:



SOMFY ACTIVITES SA

50 avenue du Nouveau Monde
74300 CLUSES
FRANCE

www.somfy.com



5170909A