



www.somfy.com



V[®]350

- FR** NOTICE D'INSTALLATION ET D'UTILISATION
- DE** MONTAGE- UND GEBRAUCHSANLEITUNG
- IT** GUIDA ALL'INSTALLAZIONE E ALL'USO
- EL** ΕΓΧΕΙΡΙΔΙΟ ΕΓΚΑΤΑΣΤΑΣΗΣ ΚΑΙ ΧΡΗΣΗΣ
- ES** MANUAL DE INSTALACIÓN Y USO
- PT** GUIA DE INSTALAÇÃO E DE UTILIZAÇÃO
- EN** OPERATING AND INSTALLATION GUIDE
- NL** INSTALLATIEGIDS EN HANDLEIDING
- PL** INSTRUKCJA MONTAŻU I OBSŁUG
- CS** PŘÍRUČKA K MONTÁŽI A OBSLUZE

دليل التركيب والاستعمال **AR**



somfy[®]



SOMMAIRE

Version originale du manuel

1 - BIENVENUE	2
1.1 Qui est Somfy ?	2
1.2 Assistance	2
1.3 Garantie	2
2 - INFORMATIONS IMPORTANTES - SÉCURITÉ	2
2.1 Généralités	2
2.2 Consignes générales de sécurité	2
2.3 Conditions d'utilisation	2
2.4 Recyclage et mise au rebut	2
2.5 Signification des logos présents sur le bloc secteur	2
3 - PRÉSENTATION DU PRODUIT	3
3.1 Composition du kit	3
3.2 Descriptif du produit	3
3.3 Installation type	6
4 - INSTALLATION DU MONITEUR	7
5 - INSTALLATION DE LA PLATINE DE RUE	8
5.1 Fixation et câblage de la platine de rue	8
5.2 Raccordement de la platine de rue	9
5.3 Installation de l'étiquette porte-nom	9
5.4 Mise sous tension de l'installation	10
6 - INTERFACE UTILISATEUR	10
6.1 Le visiophone	10
Réglage de la date :	11
Réglage de l'horloge :	11
Choix de la mélodie pour la sonnerie :	11
Réglage du volume de la sonnerie :	11
Ajouter un équipement Somfy RTS	12
Réglage de l'heure	17
Réglage de la date	17
Réglage du volume sonore	17
Choix de la mélodie	18
Réglage du contraste	18
Réglage de la luminosité	18
Réglage de la couleur	18
Mémorisation d'un groupe de produits RTS	18
Suppression d'un produit RTS	19
Réglage du temps d'activation de la gâche électrique	20
Transfert des photos	21
Mise à jour du logiciel	21
Remise à 0 des paramètres	21
6.2 Réglages de la platine de rue	22
7 - MAINTENANCE	22
7.1 Nettoyage	22
8 - CARACTÉRISTIQUES TECHNIQUES	23



1 - BIENVENUE

Nous vous remercions d'avoir choisi un produit Somfy.

1.1 Qui est Somfy ?

Somfy développe, produit et commercialise des moteurs et automatismes pour les équipements de la maison. Motorisations pour portails, portes de garages ou volets roulants, systèmes d'alarme, commandes d'éclairage, thermostats de chauffage, tous les produits Somfy répondent à vos attentes de sécurité, confort et économie d'énergie.

Chez Somfy, la recherche de la qualité est un processus d'amélioration permanent. C'est sur la fiabilité de ses produits que s'est construite la renommée de Somfy, synonyme d'innovation et de maîtrise technologique dans le monde entier.

1.2 Assistance

Pour tout renseignement concernant le choix, l'achat ou l'installation de produits Somfy, vous pouvez demander conseil à votre revendeur ou prendre contact avec Somfy.

1.3 Garantie

Ce produit est garanti 5 ans à compter de sa date d'achat. Les conditions générales de garantie sont disponibles sur : www.somfy.fr

2 - INFORMATIONS IMPORTANTES - SÉCURITÉ

2.1 Généralités

Lire attentivement cette notice d'installation et les consignes de sécurité avant de commencer l'installation de ce produit Somfy. Suivre précisément chacune des instructions données et conserver cette notice aussi longtemps que le produit.

Avant toute installation, vérifier la compatibilité de ce produit Somfy avec les équipements et accessoires associés.

Cette notice décrit l'installation et l'utilisation de ce produit.

Toute installation ou utilisation hors du domaine d'application défini par Somfy est non conforme. Elle entraînerait, comme tout irrespect des instructions figurant dans cette notice, l'exclusion de la responsabilité et de la garantie Somfy.

Somfy ne peut être tenu responsable des changements de normes et standards intervenus après la publication de cette notice.

Somfy déclare que le produit décrit dans ces instructions lorsqu'il est utilisé conformément à ces instructions, est conforme aux exigences essentielles des Directives Européennes applicables et en particulier à la Directive Radio 2014/53/EU. Le texte complet de la déclaration CE de conformité est disponible à l'adresse internet suivante : www.somfy.com/ce.

Images non contractuelles.

2.2 Consignes générales de sécurité

Ne pas laisser les enfants jouer avec le point de commande. Ne jamais tremper le point de commande dans un liquide.

Ce produit n'est pas prévu pour être utilisé par des personnes (y compris les enfants) dont les capacités physiques, sensorielles ou mentales sont réduites, ou des personnes dénuées d'expérience ou de connaissance, sauf si elles ont pu bénéficier, par l'intermédiaire d'une personne responsable de leur sécurité, d'une surveillance ou d'instructions préalables concernant l'utilisation de ce produit.

2.3 Conditions d'utilisation

La portée radio est limitée par les normes de régulation des appareils radio.

La portée radio dépend fortement de l'environnement d'usage : perturbations possibles par gros appareillage électrique à proximité de l'installation, type de matériau utilisé dans les murs et cloisons du site.

L'utilisation d'appareils radio (par exemple un casque radio hi-fi) utilisant la même radio fréquence peut réduire les performances du produit.

La caméra de ce visiophone a pour fonction d'identifier un visiteur, **en aucun cas elle ne doit être utilisée pour surveiller la rue.**

2.4 Recyclage et mise au rebut



Ne pas jeter le produit hors d'usage avec les déchets ménagers. Faire reprendre le produit par son distributeur ou utiliser les moyens de collecte sélective mis à disposition par la commune.

2.5 Signification des logos présents sur le bloc secteur



le bloc secteur livré avec le produit ne doit être installé que dans un local abrité et sec.



le bloc secteur livré avec le produit est du type double isolation et ne nécessite donc pas de raccordement au conducteur de terre.

— courant continu

~ courant alternatif

3 - PRÉSENTATION DU PRODUIT

3.1 Composition du kit

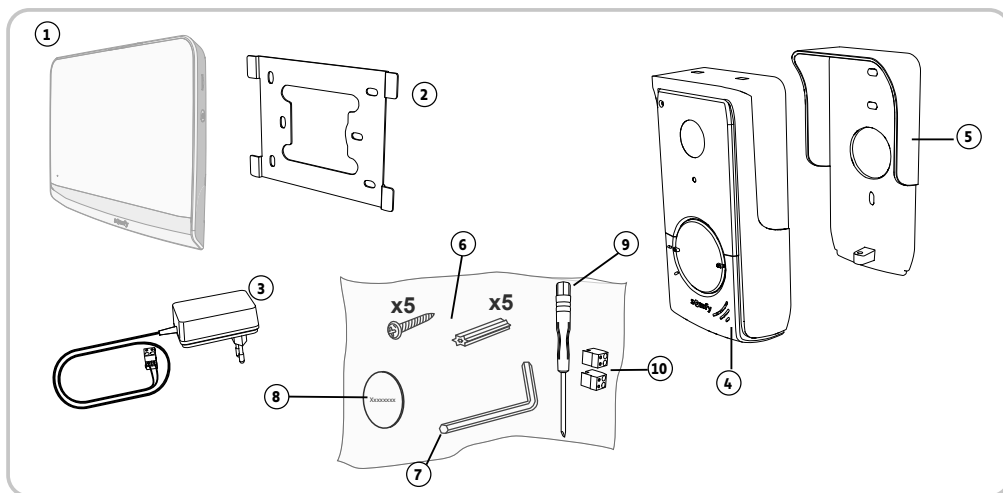

Repère	Désignation	Quantité
1	Moniteur intérieur	1
2	Support de fixation du moniteur	1
3	Bloc d'alimentation secteur du moniteur	1
4	Platine de rue	1
5	Visière pare-pluie	1
6	Vis + chevilles pour fixation moniteur et platine de rue	5 + 5
7	Clef Tamper Torx	1
8	Etiquette porte-nom supplémentaire	1
9	Tournevis plat	1
10	Connecteurs	2

3.2 Descriptif du produit





Le visiophone se compose d'un moniteur intérieur et d'une platine de rue. Le raccordement du moniteur intérieur à la platine de rue s'effectue à l'aide de 2 fils. La platine de rue peut ensuite être reliée à une motorisation de portail et à une serrure/gâche électrique, 12 V AC ou DC - 800 mA max. Le visiophone permet ainsi de commander l'ouverture d'un portail et d'un portillon.

Le moniteur intérieur est également équipé d'un émetteur radio RTS (Radio Technology Somfy). Cette commande sans fil permet de piloter une porte de garage, de l'éclairage, des volets roulants ou encore un portail Somfy (si à portée du moniteur).

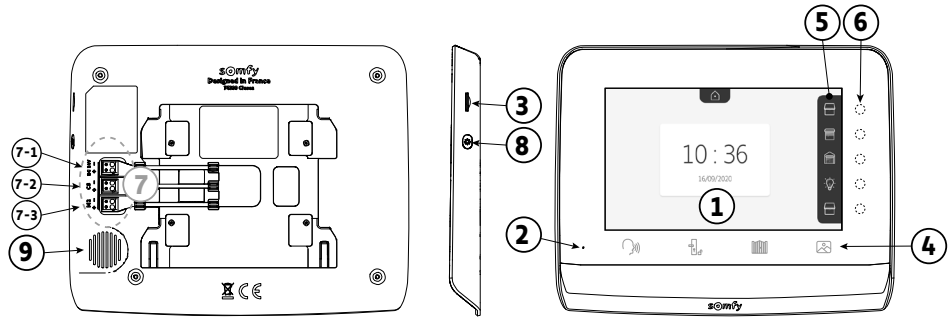

3.2.1 Moniteur



Repère	Désignation	Description
1	Ecran	Permet de voir le visiteur, de consulter les photos de visites manquées, de visualiser les réglages, etc.
2	Microphone	Permet de parler avec son interlocuteur situé devant la platine de rue.
3	Lecteur de carte micro SD	Permet d'exporter les photos stockées en mémoire interne. Nota : carte micro SD non fournie (32 Go maxi).
4	Touches «Activation»	 Communication (activation micro)  Gâche/serrure électrique  Portail  Bibliothèque de photos
5	Bandeau de visualisation	Permet de visualiser les actions possibles avec les touches sensibles à droite du bandeau.
6	Voyants et touches sensibles	5 voyants avec touches sensibles des 5 canaux de pilotage/navigation.
7	Bornier	7-1 : raccordement au bloc secteur. 2-2 : raccordement à la platine de rue. 7-3 : raccordement à un deuxième moniteur (optionnel).
8	Bouton	Bouton d'accès aux réglages
9	Haut-parleur	Permet d'entendre son interlocuteur situé devant la platine de rue.

(1) Épaisseur sans le support métallique

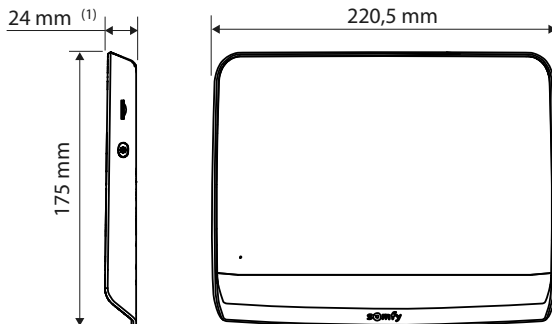



3.2.2 Platine de rue

La platine de rue peut être reliée à une motorisation de portail et à une serrure/gâche électrique (12 V AC/DC - 800 mA maximum).

La motorisation de portail et la gâche/serrure pourront être actionnées depuis le moniteur du visiophone.

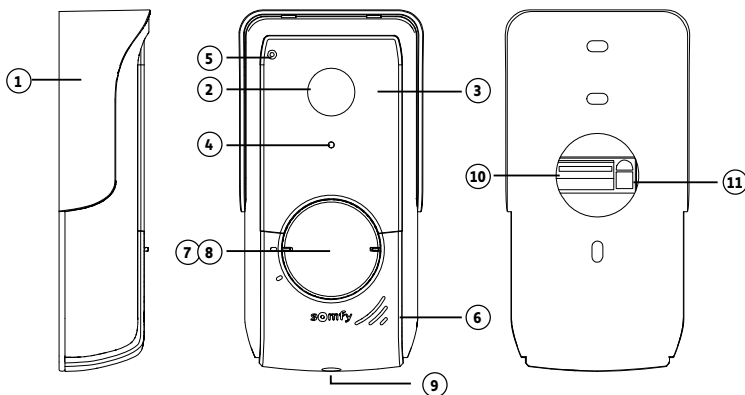

Repère	Désignation	Description
1	Visière pare-pluie	Protège la caméra de la pluie.
2	Caméra	Filme les visiteurs et envoie l'image au moniteur.
3	LEDs infrarouges	Apportent une meilleure vision nocturne.
4	Capteur de luminosité	Allume automatiquement les LEDs infrarouges lorsqu'il fait sombre.
5	Micro	Permet aux visiteurs de parler avec leurs interlocuteurs situés à l'intérieur.
6	Haut-parleur	Permet aux visiteurs d'entendre leurs interlocuteurs situés à l'intérieur.
7	Étiquette porte-nom rétroéclairée	Permet d'indiquer votre nom sur une étiquette.
8	Bouton d'appel rétroéclairé	Permet aux visiteurs de déclencher la sonnerie du moniteur. La caméra se met en marche et l'écran du moniteur s'allume.
9	Vis anti-vandale	Empêche l'ouverture de la platine de rue sans la clef Tamper Torx.
10	Bornier	Permet de raccorder la platine au moniteur, à une motorisation de portail et à une gâche/serrure électrique
11	Bouton de réglage du volume d'écoute	Permet de régler le volume du haut-parleur de la platine de rue.

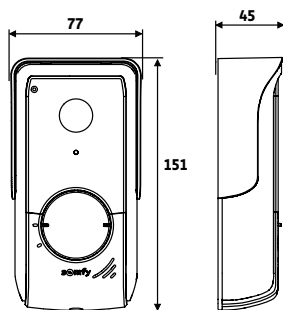

(épaisseur avec visière pare-pluie)



3.3 Installation type

Distance entre la platine de rue et le moniteur	Câble à utiliser
Inférieure à 100 m	2 fils 0,5 mm ² mini
Entre 100 et 150 m	2 fils 0,75 mm ² mini

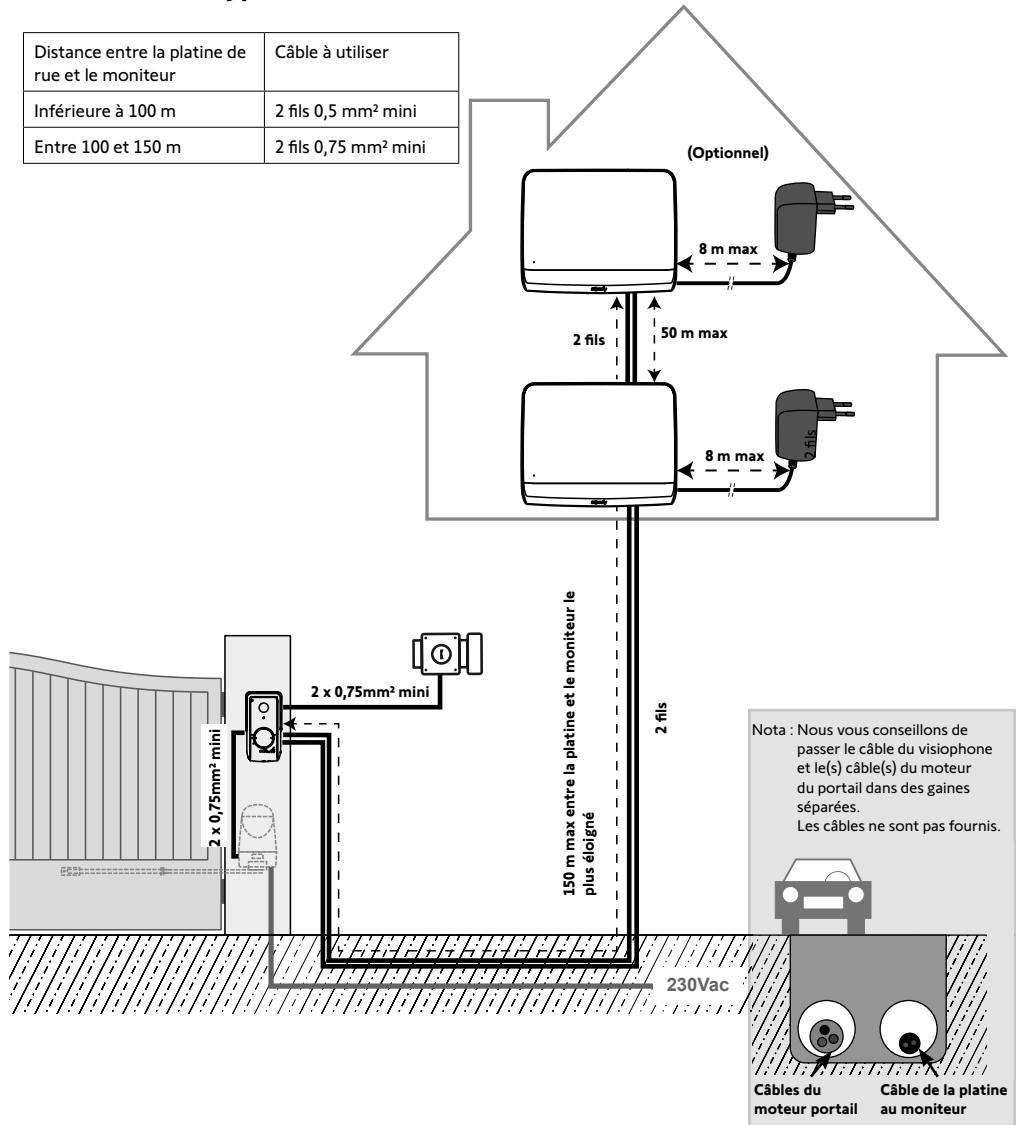

Nota : Si vous devez utiliser des boîtes de dérivation pour câbler le visiophone, n'utilisez pas plus de deux boîtes entre la platine et le moniteur et pas plus d'une boîte entre le moniteur et le bloc d'alimentation secteur.

2 boîtes de dérivation max.

1 boîte de dérivation max.

4 - INSTALLATION DU MONITEUR



Attention

Si vous souhaitez contrôler en radio, depuis le moniteur, votre motorisation de portail Somfy RTS, il est nécessaire d'effectuer l'enregistrement de la commande radio avant l'installation définitive du moniteur (le moniteur doit alors être apporté au niveau de la motorisation de portail en étant alimenté par son bloc secteur) ou alors d'activer la touche sur la motorisation du portail, selon les modèles de motorisation.

Se référer au chapitre 7.3 Programmation sur une motorisation de portail Somfy RTS.

- [1]. Fixez la plaque de fixation du moniteur au mur.

Important : Les pattes de fixation du moniteur doivent ressortir vers vous.

Nota : Tous les fils devront passer à l'intérieur du support de fixation pour pouvoir les brancher sur le moniteur.

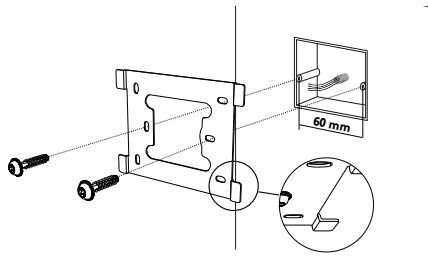

- [2]. Branchez le connecteur du bloc secteur à l'arrière du moniteur sur le bornier 7-1 dans le sens indiqué sur l'illustration (vis vers la droite); le sens de connexion des fils du bloc d'alimentation est important.

Important : Utilisez impérativement le bloc secteur fourni pour alimenter le moniteur.

Important : Ne branchez pas le bloc secteur sur une prise tant que tout le câblage n'est pas terminé (platine de rue, moniteur additionnel).

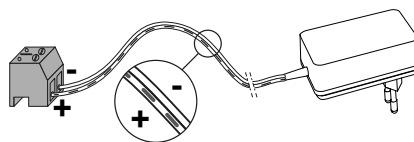

- [3]. Branchez le deuxième connecteur fourni sur le bornier 7-2. Le câble correspondant sera branché sur la platine de rue. Optionnel : Branchez un troisième connecteur sur le bornier 7-3. Le câble correspondant sera branché sur un deuxième moniteur (voir la notice du moniteur additionnel).

Nota : Placez les fils dans les emplacements prévus à cet effet pour éviter tout risque d'arrachement.

Nota : Repérez les fils utilisés pour les borniers 7-2 et 7-3 pour câbler correctement la platine de rue et le moniteur additionnel (optionnel).

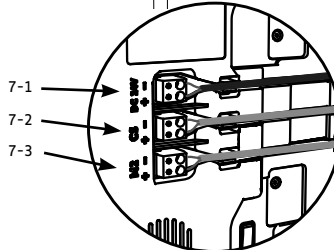
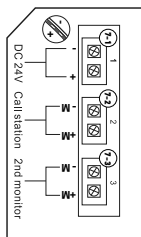
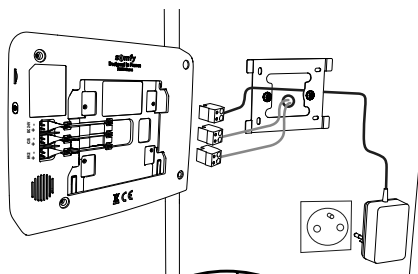

- [4]. Clippez le moniteur sur le support de fixation en le faisant doucement glisser vers le bas jusqu'à ce que les pattes du support soient bien enclenchées dans les encoches du moniteur.

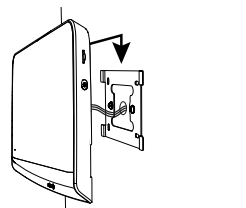



5 - INSTALLATION DE LA PLATINE DE RUE

Évitez d'installer la caméra face à une source lumineuse, les images du visiteur risquent de ne pas être convenables.
Nous vous conseillons d'installer la platine de rue à une hauteur d'environ 1,60 m.

5.1 Fixation et câblage de la platine de rue

[1]. Passez l'ensemble des câbles dans la visière pare-pluie.

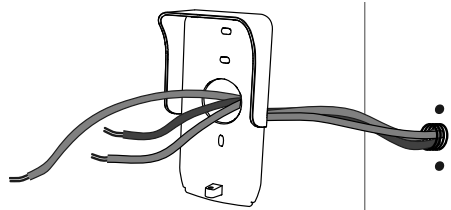

[2]. Fixez la visière pare-pluie au mur/pilier.

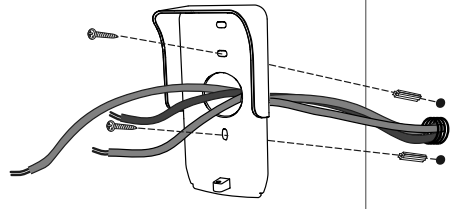

[3]. Raccordez :

- le câble du moniteur aux 2 premières bornes de la platine de rue :
M+ du moniteur sur M+ de la platine de rue
M- du moniteur sur M- de la platine de rue
- le câble de la gâche/serrure électrique aux bornes L+ et L- de la platine de rue.
- le câble de la motorisation à la sortie contact sec (COM et NO) de la platine de rue

Nota : Pour introduire les câbles dans les bornes, appuyez sur le carré avec l'encoche à l'aide d'un tournevis, introduisez les fils puis relâchez.

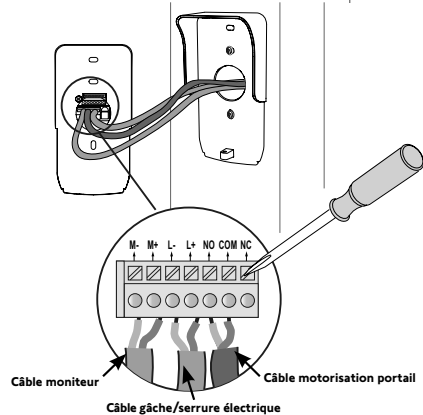

[4]. Positionnez la platine de rue dans la visière pare-pluie.

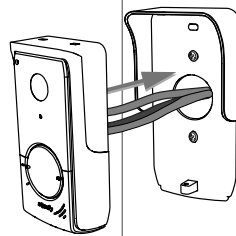

[5]. Vissez la platine de rue à la visière pare-pluie à l'aide de la clé tamper Torx fournie.

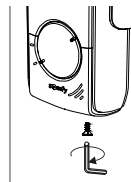

5.2 Raccordement de la platine de rue

5.2.1 Raccordement à une motorisation de portail Somfy

Nota : Lorsque la motorisation fonctionne sur une alimentation solaire, les commandes filaires sont désactivées. Dans ce cas, vous devrez utiliser la commande sans fil du moniteur pour commander votre motorisation de portail (voir page 12).

- [1]. Débranchez le moteur de l'alimentation secteur.
- [2]. Enlevez le capot de l'armoire de commande ou du moteur contenant l'électronique.
- [3]. Raccordez la sortie contact sec (COM et NO) de la platine de rue à l'électronique de la motorisation. Il est préférable de se référer à la notice de la motorisation de portail pour raccorder la platine de rue sur l'entrée contact à clé de la motorisation.

	Électroniques de motorisations Somfy		
	sur les bornes START	sur les bornes BUS	sur les bornes numérotées
Branchez ...			
COM	5	3	3
NO	6	4	5 (pour ouverture totale) ou 6 (pour ouverture piétonne)

Nota : Pour raccorder la platine de rue à un autre modèle de motorisation de portail, veuillez vous reporter à la notice d'installation de cette motorisation.

5.2.2 Raccordement à une gâche/serrure électrique

Raccordez la sortie  de la platine de rue à la gâche/serrure selon le schéma ci-contre.

Respectez la polarité +/- si précisé dans la notice de la gâche/serrure.

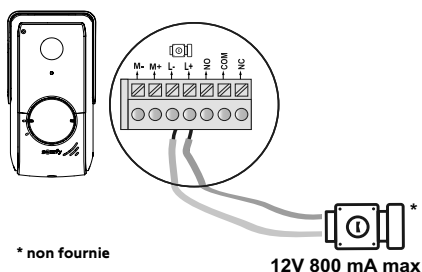

5.3 Installation de l'étiquette porte-nom

- [1]. Faites pivoter le bouton d'appel dans le sens anti-horaire jusqu'au repère gravé, puis le retirer.
- [2]. Retirez la membrane ronde pour accéder à l'étiquette porte-nom.
- [3]. Inscrivez votre nom sur l'étiquette blanche avec un marqueur permanent puis replacez l'étiquette et sa membrane dans leur logement.
- [4]. Remontez le bouton d'appel sur la platine de rue en vous servant des repères, et tournez le dans le sens horaire jusqu'au verrouillage.

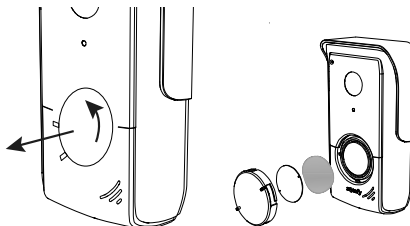



FR

Visiophone V®350

5.4 Mise sous tension de l'installation

A la fin de l'installation, rebranchez la motorisation de portail sur l'alimentation secteur.

Branchez ensuite le bloc d'alimentation secteur fourni sur une prise électrique.

Important : Le bloc d'alimentation secteur doit être installé à proximité du moniteur et facilement accessible.

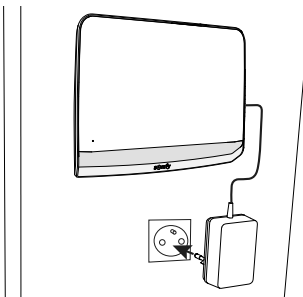

6 - INTERFACE UTILISATEUR

Le visiophone V®350 regroupe 2 univers : celui du visiophone d'un côté, et celui de la commande sans fil des équipements Somfy RTS de la maison de l'autre.

Le premier univers rassemble des fonctions telles que :

- la communication entre la platine de rue et le moniteur,
- la consultation, la suppression et l'export des photos,
- l'ouverture de la gâche/serrure électrique et du portail,
- les réglages (ex. : contraste, luminosité, sonnerie, etc.).

Le second univers est celui de la commande sans fil des équipements Somfy RTS de la maison (ex. : volets roulants, lumières, porte de garage, etc.).

6.1 Le visiophone

6.1.1 Écran d'accueil et réglages de base

Lors de la première mise sous tension, l'écran affiche le logo Somfy pendant quelques secondes, avant de passer aux réglages de base.

Il faudra ensuite valider chaque étape pour passer à la suivante et accéder à l'écran d'accueil.

Nota : en cas de coupure d'alimentation, ces réglages restent en mémoire dans le moniteur.



Pour sélectionner une fonction, il faut appuyer sur la led à droite du pictogramme affiché sur l'écran, par exemple :



Monter



Réglage suivant



Descendre



Validation





Visiophone V®350

FR

Réglage de la date :

Jour / Mois / Année



Réglage de l'horloge :

- 12 ou 24 heures
- Heure
- Minutes
- am / pm (en cas de sélection de l'horloge sur 12 heures)



Choix de la mélodie pour la sonnerie :

7 mélodies sont disponibles

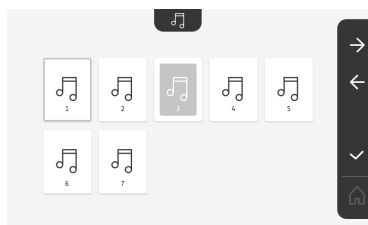

Réglage du volume de la sonnerie :

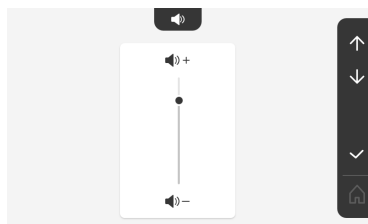

L'écran de validation s'affiche, il faut sélectionner le symbole de la maison pour revenir à l'écran d'accueil.



Écran d'accueil, aucun équipement RTS programmé.

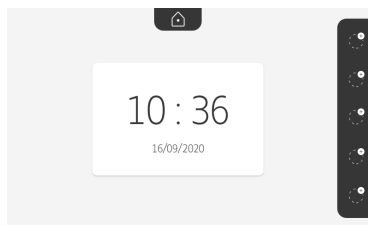



6.1.2 La commande sans fil d'équipements Somfy RTS

Le moniteur est équipé d'un émetteur Radio Technologie Somfy (RTS). Il est compatible uniquement avec des appareils équipés de la Radio Technologie Somfy (RTS).

Il s'utilise pour commander individuellement ou simultanément les équipements Somfy suivants :

- motorisation de porte de garage,
- récepteur éclairage,
- motorisation de volet roulant,
- motorisation de portail.
- etc, ...

Cette fonctionnalité est permise grâce à un système de canaux radio identifiés par des pictogrammes (voir «Ajouter un équipement Somfy RTS»). Chaque canal correspond à une télécommande individuelle et peut commander un ou plusieurs équipement(s). Le nombre d'équipements pouvant être commandés par un canal est illimité. Pour piloter un canal, il suffit d'appuyer dessus.

Important : Vérifiez que l'équipement à commander sans fil est dans la limite de la portée radio du moniteur.









Ajouter un équipement Somfy RTS

Appuyez sur la touche sensitive correspondant à l'emplacement du premier équipement à mémoriser.

Sauf contre indication, il faudra ensuite valider chaque étape pour passer à la suivante.



Choisir le picto qui représente le produit à mémoriser:

 Store	 Volet roulant	 Volet battant	 Éclairage ON/OFF	 Prise ON/OFF
 Portail battant	 Portail coulissant	 Porte de garage	 Autre produit RTS	

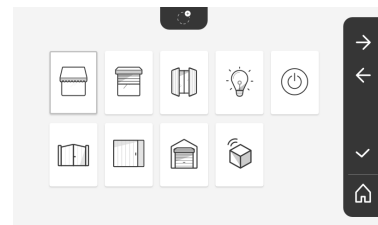

Appuyez pendant 3 secondes sur la touche PROG d'un émetteur RTS déjà appairé avec ce produit : le produit doit réagir. Référez-vous à la notice du produit s'il s'agit d'une motorisation de portail ou de porte de garage.

Appuyez sur la touche sensitive correspondant à la flèche → pour appairer le moniteur avec le produit et passer à l'étape suivante.

Appuyez sur la touche sensitive correspondant à la flèche ← pour revenir en arrière.

Appuyez sur les touches sensibles correspondant aux ordres ↑ et ↓ et vérifiez le comportement du produit appairé.

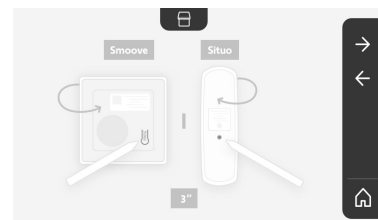





Visiophone V®350

FR

Si le produit porteur réagit correctement, appuyez sur la touche sensitive correspondant à la validation .

Si le produit porteur ne réagit pas, appuyez sur la touche sensitive correspondant à la non validation  pour recommencer les étapes précédentes.

Si vous avez appuyé sur , le produit appairé s'affiche à droite de l'écran d'accueil.

Recommencez autant de fois que nécessaire pour appairer tous les produits RTS sur le moniteur V®350.

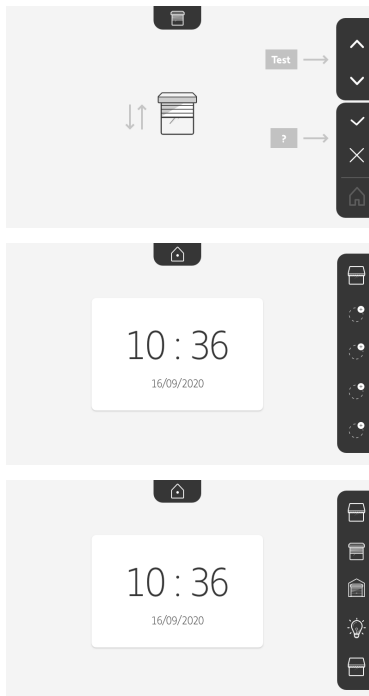

6.1.3 Répondre à un visiteur

Le pictogramme  clignote, la sonnerie retentit et l'écran ci-dessous s'affiche lorsqu'un visiteur appuie sur le bouton d'appel de la platine de rue :



Nota : si l'occupant ne répond pas à l'appel, le moniteur enregistre une photo du visiteur avant d'arrêter la sonnerie.

Pour prendre l'appel, appuyez sur le pictogramme «communication» : .

Le pictogramme  reste éclairé pendant toute la durée de l'appel. Pour mettre fin à la communication, il faut soit cliquer à nouveau dessus, soit ouvrir le portail, soit déclencher la serrure électrique.

Nota : si aucune action n'est effectuée, la durée maximum de la communication est de 2 minutes.



FR

Visiophone V®350

Le microphone du moniteur intérieur et le haut-parleur de la platine ne s'activent qu'une fois l'appel accepté.

Pendant l'appel, il est possible :

- **d'ouvrir le portail** en appuyant sur  . Cette action mettra fin à la communication. L'écran suivant s'affiche pendant quelques secondes:



- **d'ouvrir la gâche/serrure électrique** en appuyant sur  . Cette action mettra fin à la communication. L'écran suivant s'affiche pendant quelques secondes:

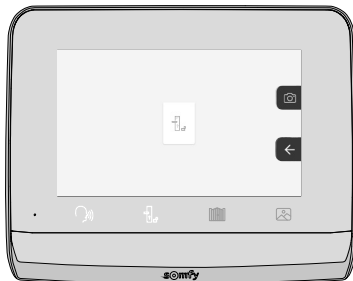

- **de prendre une photo du visiteur** en appuyant sur la touche sensitive correspondant à l'appareil photo à droite de l'écran.

Cette photo est stockée dans la mémoire du moniteur. L'écran suivant s'affiche pendant quelques secondes :



- **de piloter un équipement Somfy RTS** (éclairage de l'allée, porte de garage, etc.) : cliquez sur la touche sensitive correspondant à la flèche ←, l'écran suivant s'affiche :



Nota : le bandeau à droite affiche les produits RTS qui ont été appairés avec le moniteur.



Sélectionnez l'équipement en cliquant sur la touche sensitive à droite du pictogramme correspondant :



Sélectionnez l'action à mener (ouverture/fermeture, montée/descente ou allumer/éteindre) ou cliquez sur la touche sensitive à côté de la flèche → pour revenir à la liste des produits RTS.

6.1.4 Photos des visiteurs en mémoire

Pour prendre connaissance des photos en mémoire, qu'elles aient été prises en absence ou manuellement, il faut appuyer sur le pictogramme  : l'écran suivant apparaît :

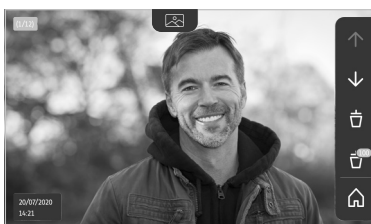

Nota : dans la zone en jaune en haut à gauche, X/XX indique le numéro de la nouvelle photo et le nombre de photos non consultées. La zone bleue en bas à gauche indique la date et l'heure de la photo affichée.

Toutes les photos non consultées sont entourées par un cadre jaune.

Depuis cet écran, il est possible de :

- Passer à la photo suivante en appuyant sur la touche sensitive correspondant à la flèche ↓ :



Nota : Après avoir commencé à faire défiler les photos, la flèche ↑ permet d'accéder à la photo précédente et la flèche ↓ à la photo suivante.

- Supprimer la photo affichée en appuyant sur la touche sensitive correspondant à la poubelle  :



Nota : appuyez sur la touche sensitive  pour finaliser l'action.

- Supprimer toutes les photos en appuyant sur la touche sensitive correspondant à , l'écran suivant s'affiche :



Nota : appuyez sur la touche sensitive  pour finaliser l'action, l'écran suivant s'affiche :













Nota : appuyez sur la touche sensitive  pour revenir à l'écran d'accueil.

6.1.5 Réglages ultérieurs

Pour modifier les réglages initiaux ou effectuer des réglages supplémentaires, il faut appuyer sur la touche jaune sur le côté droit du moniteur :



Le premier écran du choix des réglages s'affiche :

 Heure	 Date	 Volume sonore	 Mélodie	 Contraste
 Luminosité	 Couleur	 Mémorisation d'un groupe de produits RTS	 Suppression d'un produit RTS	 Réglages suivants

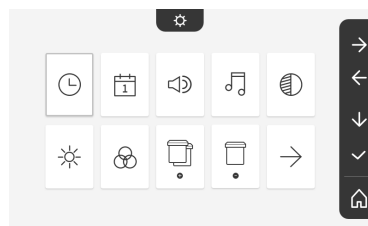

Les réglages suivants sont :

 Réglages précédents	 Temps d'activation de la gâche électrique	 Transfert des photos	 Mise à jour du logiciel	 Remise à 0 des paramètres
--	--	---	--	--

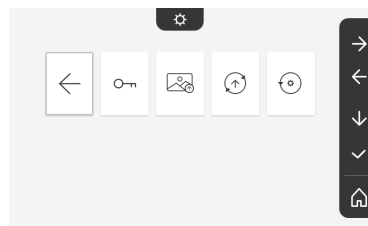



Réglage de l'heure



Réglage de l'horloge :

- 12 ou 24 heures
- Heure
- Minutes
- am / pm (en cas de sélection de l'horloge sur 12 heures)



Réglage de la date



Réglage de la date :

Jour / Mois / Année

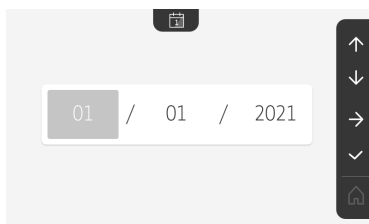

Réglage du volume sonore



Il est possible de régler le volume sonore de la communication et celui de la mélodie :

- Volume sonore de la communication.

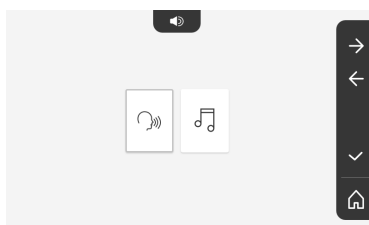

- Volume sonore de la mélodie.

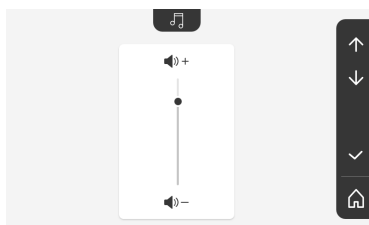
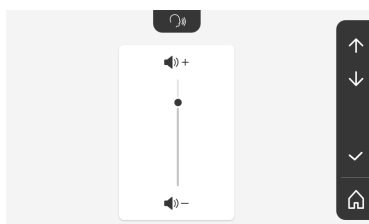



FR

Visiophone V®350

Choix de la mélodie



7 mélodies sont disponibles.

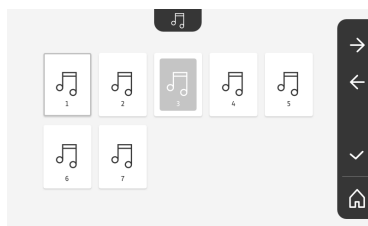

Réglage du contraste



Lors du réglage, la caméra de la platine de rue est activée.

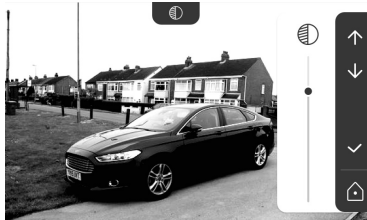

Réglage de la luminosité



Lors du réglage, la caméra de la platine de rue est activée.

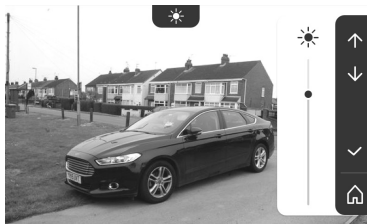

Réglage de la couleur



Lors du réglage, la caméra de la platine de rue est activée.

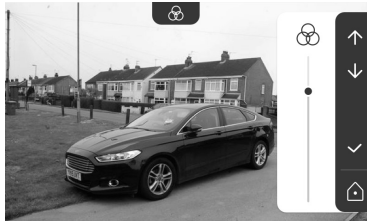

Mémorisation d'un groupe de produits RTS



Il est possible de rajouter sur un même canal, pour un pilotage groupé, des produits similaires aux produits déjà appairés, par exemple un deuxième volet roulant.

Choisissez le canal sur lequel vous souhaitez rajouter un équipement RTS et validez.

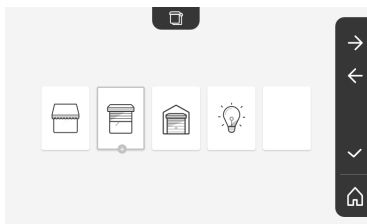



Visiophone V®350

FR

Appuyez pendant 3 secondes sur la touche PROG d'un émetteur RTS déjà appairé avec le produit à rajouter.

Appuyez sur la touche sensitive correspondant à la flèche → pour appairer le moniteur avec le produit et passer à l'étape suivante.

Appuyez sur la touche sensitive correspondant à la flèche ← pour revenir en arrière.

Appuyez sur les touches sensibles correspondant aux ordres ↑ et ↓ et vérifiez le comportement correspondant au produit appairé.

Si l'équipement réagit correctement, appuyez sur la touche sensitive correspondant à la validation ✓.

Si l'équipement ne réagit pas, appuyez sur la touche sensitive correspondant à la non validation ✗ pour recommencer les étapes précédentes.

Si vous avez appuyé sur ✓, l'écran d'accueil s'affiche et le groupe où le produit à été rajouté indique le nombre de produits appairés.



Suppression d'un produit RTS



Il est possible de supprimer un produit ou un groupe de produits.

Nota : si vous voulez supprimer un produit dans un groupe, il faut supprimer le groupe puis appairer à nouveau le ou les produits que vous souhaitez commander avec le moniteur.

Choisissez le canal sur lequel vous souhaitez supprimer le produit ou le groupe de produits RTS et validez.





FR

Visiophone V®350

Appuyez pendant 3 secondes sur la touche PROG d'un émetteur RTS déjà appairé avec le produit à supprimer.

Appuyez sur la touche sensitive correspondant à la flèche → pour supprimer l'appairage avec le moniteur et passer à l'étape suivante.

Appuyez sur la touche sensitive correspondant à la flèche ← pour revenir en arrière.

Vérifiez que le ou les produits ont bien été supprimés.

Si l'équipement ne réagit plus, appuyez sur la touche sensitive correspondant à la validation .

Si l'équipement réagit à la commande, appuyez sur la touche sensitive correspondant à la non validation  pour recommencer les étapes précédentes.

Le produit ou le groupe de produit a bien été effacé.

Le produit ou le groupe de produit n'apparaît plus sur l'écran d'accueil.

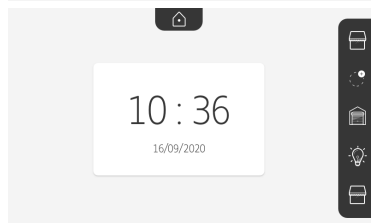
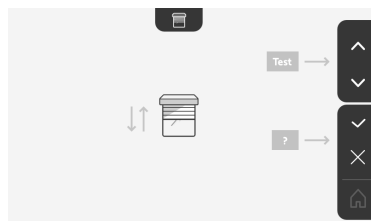
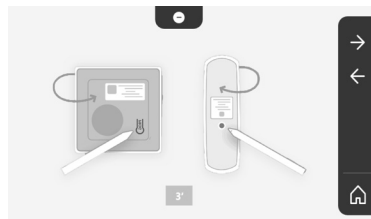

Réglage du temps d'activation de la gâche électrique



Il est possible de régler le temps d'activation de la gâche électrique sur 2, 5 ou 10 secondes (le réglage usine est de 2 secondes).

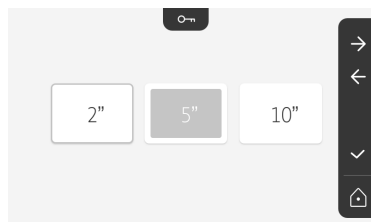



Transfert des photos



Le transfert n'est disponible que si une carte micro SD (32 Go maximum) a été installée au préalable.

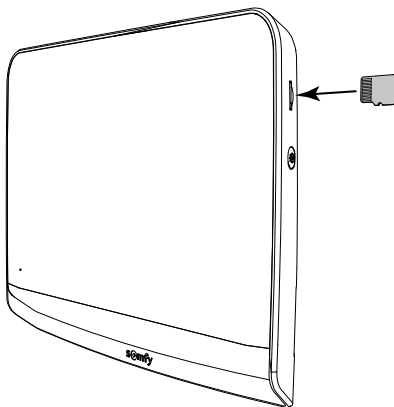

Appuyez sur la touche sensitive correspondant à la validation . Lorsque «100%» s'affiche dans la zone en jaune en bas de l'écran, le transfert est terminé.

Appuyez sur la touche sensitive correspondant à pour revenir à l'écran des réglages ou sur celle correspondant à pour revenir à l'écran d'accueil.

Nota : les photos ne sont pas effacées du moniteur. Pour effacer les photos, voir «6.1.4 Photos des visiteurs en mémoire».

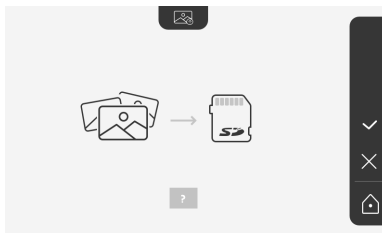

Mise à jour du logiciel



L'écran affiche la version actuelle du logiciel.

Pour mettre à jour le logiciel du moniteur (firmware) il faut d'abord récupérer la dernière version sur notre site internet et la copier sur une carte micro SD , par exemple :

316M_SF1_t1.0.8_2019_11_14

Sur la carte micro SD, créez un répertoire nommé « update » et mettez le nouveau firmware dedans.

Insérez la carte micro SD dans le moniteur, puis validez cette action.

Nota : les paramètres reviennent aux valeurs « usine », les photos et les équipements RTS sont conservés.

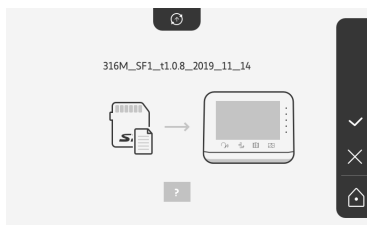

Remise à 0 des paramètres



Cette action efface tous les réglages personnalisés.

Pour pouvoir réutiliser le visiophone, il est nécessaire de refaire les réglages de base (date, heure, mélodie, volume de sonnerie).

Nota : les paramètres reviennent aux valeurs « usine », les photos et les équipements RTS sont conservés.

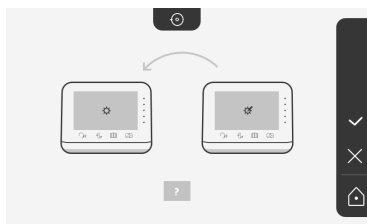



6.2 Réglages de la platine de rue

6.2.1 Régler le volume du haut-parleur

Pour régler le volume du haut-parleur de la platine de rue, il faut utiliser le tournevis fourni pour tourner le bouton à l'arrière de la platine de rue :

- dans le sens des aiguilles d'une montre pour augmenter le volume.
- dans le sens inverse des aiguilles d'une montre pour diminuer le volume.

6.2.2 Activer ou désactiver le bip sonore du bouton d'appel :

Un bip sonore retentit à l'appui sur le bouton d'appel.

Pour supprimer ce bip ou le réactiver, appuyez pendant 5 secondes sur le bouton d'appel jusqu'à entendre le bip de confirmation d'état.

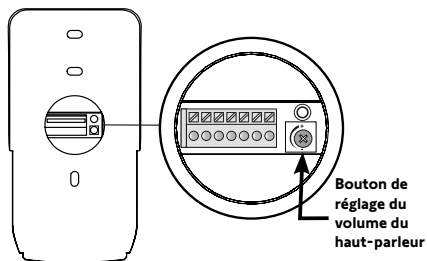

7 - MAINTENANCE

7.1 Nettoyage

L'entretien du visiophone se fait avec un chiffon sec et doux, sans solvant.

Avant le nettoyage, mettez l'appareil hors tension.

8 - CARACTÉRISTIQUES TECHNIQUES

Moniteur intérieur		
Écran	Couleur Dimensions : 7", soit 17 cm Résolution : 800 x 480 pixels	
Nombre de sonneries	7	
Réglages	Choix sonnerie, volume sonnerie, volume d'écoute, couleurs, luminosité, contraste, temps d'ouverture de la gâche, heure, date, ajout/suppression d'équipements RTS.	
Durée maximum de communication	2 minutes	
Alimentation	Type	Bloc secteur : 100-240 VAC, 50/60 Hz, sortie 24V 1A. ou Alimentation rail DIN : 100-240 VAC, 50/60 Hz, sortie 24V 1,5A.
	Protection contre l'inversion de polarité	Oui
Fixation	Support mural	
Dimensions (L x h x p)	220,5 x 175 x 24 mm	
Température de fonctionnement	-10°C à +55°C	
Émetteur radio 5 canaux	Portée radio	200 m, en champ libre
	Fréquence radio))) RTS - 433,42 MHz < 10 mW
Mémoire d'images	100 photos Possibilité de télécharger les photos sur carte micro SD (non fournie)	
Nombre de moniteurs	Jusqu'à 2 moniteurs	
Platine de rue		
Caméra	Angle de vision : H = 102°, V = 65°	
Vision nocturne	LEDs infra rouges	
Sorties	Gâche : 12V, 800 mA Portail : contact sec	
Temps d'activation de la sortie gâche électrique	2, 5 ou 10 secondes	
Temps d'activation du contact sec	1 seconde	
Porte-étiquette / bouton d'appel	Rétroéclairé	
Fixation	Montage en saillie avec visière pare-pluie	
Matériaux	Aluminium et plastique	
Dimensions (L x h x p)	77 x 151 x 45 mm	
Réglages	Volume haut-parleur	
Température de fonctionnement	-20°C à +55°C	
Indice de protection	IP54	





SOMFY ACTIVITES SA

50 avenue du Nouveau Monde
74300 CLUSES
FRANCE

www.somfy.com

somfy®



Images not contractually binding

SOMFY ACTIVITES SA, Société Anonyme, capital 35.000.000 Euros, RCS Annecy 303.970.230 - 07/2021