

V500

- FR** MANUEL D'INSTALLATION ET D'UTILISATION
- DE** INSTALLATIONS- UND BEDIENUNGSANLEITUNG
- IT** MANUALE DI INSTALLAZIONE E D'USO
- EL** ΕΓΧΕΙΡΙΔΙΟ ΕΓΚΑΤΑΣΤΑΣΗΣ ΚΑΙ ΧΡΗΣΗΣ
- ES** GUÍA DE INSTALACIÓN Y USO
- PT** GUIA DE INSTALAÇÃO E DE UTILIZAÇÃO
- EN** OPERATING AND INSTALLATION GUIDE
- NL** GIDS VOOR DE INSTALLATIE EN HET GEBRUIK
- PL** INSTRUKCJA MONTAŻU I OBSŁUG
- CS** PŘÍRUČKA K MONTÁŽI A OBSLUZE
- RU** РУКОВОДСТВО ПО УСТАНОВКЕ И ЭКСПЛУАТАЦИИ

دليل التركيب والاستعمال **AR**



1 - BIENVENUE	2
1.1 Qui est Somfy ?	2
1.2 Assistance	2
1.3 Garantie	2
2 - INFORMATIONS IMPORTANTES – SÉCURITÉ	2
2.1 Généralités	2
2.2 Consignes générales de sécurité	2
2.3 Conditions d'utilisation	2
2.4 Recyclage et mise au rebut	3
2.5 Signification des logos présents sur le bloc secteur	3
3 - PRÉSENTATION DU PRODUIT	3
3.1 Composition du kit	3
3.2 Descriptif du produit	3
3.2.1 Moniteur	4
3.2.2 Platine de rue	5
3.3 Installation type	6
4 - INSTALLATION DU MONITEUR	7
5 - INSTALLATION DE LA PLATINE DE RUE	8
5.1 Câblage de la platine de rue	8
5.1.1 Raccordement à une motorisation de portail Somfy	9
5.1.2 Raccordement à une gâche/serrure électrique	9
5.2 Installation de l'étiquette porte-nom	9
5.3 Mise sous tension de l'installation	10
6 - INTERFACE UTILISATEUR	10
6.1 LE VISIOPHONE	10
6.1.1 Écran d'accueil	10
6.1.2 Répondre à un visiteur	11
6.1.3 Communiquer avec un second moniteur intérieur (Intercom)	12
6.1.4 Gérer les photos des visiteurs	13
6.1.5 Réglages généraux	13
6.2 LA COMMANDE SANS FIL D'EQUIPEMENTS SOMFY RTS	15
6.2.1 Écran d'accueil	15
6.2.2 Ajouter un équipement Somfy RTS	15
6.2.3 Retirer un équipement Somfy RTS	16
6.3 ENREGISTRER UN PORTAIL SOMFY RTS AVEC LA COMMANDE SANS FIL INTEGREE	16
6.3.1 Création de la commande radio sur l'interface du moniteur	16
6.3.2 Enregistrement de la motorisation de portail dans la mémoire du moniteur	16
7 - MAINTENANCE	17
7.1 Nettoyage	17
8 - CARACTÉRISTIQUES TECHNIQUES	17

1 - BIENVENUE

Nous vous remercions d'avoir choisi un produit Somfy.

1.1 Qui est Somfy ?

Somfy développe, produit et commercialise des moteurs et automatismes pour les équipements de la maison. Motorisations pour portails, portes de garages ou volets roulants, systèmes d'alarme, commandes d'éclairage, thermostats de chauffage, tous les produits Somfy répondent à vos attentes de sécurité, confort et économie d'énergie.

Chez Somfy, la recherche de la qualité est un processus d'amélioration permanent. C'est sur la fiabilité de ses produits que s'est construite la renommée de Somfy, synonyme d'innovation et de maîtrise technologique dans le monde entier.

1.2 Assistance

Bien vous connaître, vous écouter, répondre à vos besoins, telle est l'approche de Somfy.

Pour tout renseignement concernant le choix, l'achat ou l'installation de produits Somfy, vous pouvez demander conseil à votre magasin de bricolage ou prendre contact directement avec un conseiller Somfy qui vous guidera dans votre démarche.

Internet : www.somfy.fr

1.3 Garantie

Ce produit est garanti 2 ans à compter de sa date d'achat.

2 - INFORMATIONS IMPORTANTES – SÉCURITÉ

2.1 Généralités

Lire attentivement cette notice d'installation et les consignes de sécurité avant de commencer l'installation de ce produit Somfy.

Suivre précisément chacune des instructions données et conserver cette notice aussi longtemps que le produit.

Avant toute installation, vérifier la compatibilité de ce produit Somfy avec les équipements et accessoires associés.

Cette notice décrit l'installation et l'utilisation de ce produit.

Toute installation ou utilisation hors du domaine d'application défini par Somfy est non conforme. Elle entraînerait, comme tout irrespect des instructions figurant dans cette notice, l'exclusion de la responsabilité et de la garantie Somfy.

Somfy ne peut être tenu responsable des changements de normes et standards intervenus après la publication de cette notice.

Par la présente Somfy déclare que le produit est conforme aux exigences de la Directive 2014/53/UE. Le texte complet de déclaration de conformité est mis à disposition à l'adresse Internet www.somfy.com/ce

Images non contractuelles.

2.2 Consignes générales de sécurité

Ne pas laisser les enfants jouer avec le point de commande.

Ne jamais tremper le point de commande dans un liquide.

Ce produit n'est pas prévu pour être utilisé par des personnes (y compris les enfants) dont les capacités physiques, sensorielles ou mentales sont réduites, ou des personnes dénuées d'expérience ou de connaissance, sauf si elles ont pu bénéficier, par l'intermédiaire d'une personne responsable de leur sécurité, d'une surveillance ou d'instructions préalables concernant l'utilisation de ce produit.

2.3 Conditions d'utilisation

La portée radio est limitée par les normes de régulation des appareils radio.

La portée radio dépend fortement de l'environnement d'usage : perturbations possibles par gros appareillage électrique à proximité de l'installation, type de matériau utilisé dans les murs et cloisons du site.

L'utilisation d'appareils radio (par exemple un casque radio hi-fi) utilisant la même radio fréquence peut réduire les performances du produit.

La caméra de ce visiophone a pour fonction d'identifier un visiteur, en aucun cas elle ne doit être utilisée pour surveiller la rue.

Cette installation doit être utilisée conformément à la loi informatique et libertés.

Toute utilisation de ces produits en dehors d'un cadre strictement personnel est soumise à des obligations légales d'utilisation, notamment en application de la loi n°78-17 du 6 janvier 1978, sur lesquelles il appartient à l'acheteur de se renseigner auprès de la CNIL, et est soumise à l'obtention d'autorisations administratives préalables.

L'acheteur est susceptible d'engager sa responsabilité civile et pénale en cas d'utilisation détournée du dispositif dans le but de porter atteinte à l'intimité de la vie privée ou à l'image de tiers ; Somfy ne pourra en aucun cas être tenue responsable à raison d'une utilisation du visiophone en contravention avec les dispositions législatives et réglementaires en vigueur.

2.4 Recyclage et mise au rebut



Ne pas jeter le produit hors d'usage avec les déchets ménagers. Faire reprendre le produit par son distributeur ou utiliser les moyens de collecte sélective mis à disposition par la commune.

2.5 Signification des logos présents sur le bloc secteur



Le bloc secteur livré avec le produit ne doit être installé que dans un local abrité et sec.



Courant continu



Le bloc secteur livré avec le produit est du type double isolation et ne nécessite donc pas de raccordement au conducteur de terre.



Courant alternatif

3 - PRÉSENTATION DU PRODUIT

3.1 Composition du kit

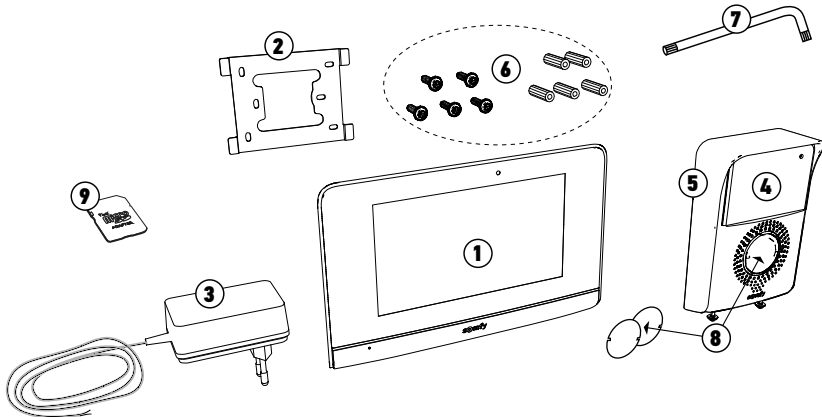

Repère	Désignation	Quantité
1	Moniteur intérieur avec carte micro SD intégrée	1
2	Support de fixation moniteur	1
3	Bloc d'alimentation secteur moniteur	1
4	Platine de rue	1
5	Visière pare-pluie	1
6	Vis + chevilles pour fixation moniteur et platine de rue	5 + 5
7	Clé torx	1
8	Étiquette de nom	2
9	Adaptateur carte microSD pour PC/Mac	1

3.2 Descriptif du produit

Le visiophone se compose d'un moniteur intérieur et d'une platine de rue. Le raccordement du moniteur intérieur à la platine de rue s'effectue avec 2 fils et l'alimentation électrique se câble sur le moniteur (voir «3.3 Installation type»).

3.2.1 Moniteur

Le moniteur intérieur est équipé d'un émetteur radio RTS (Radio Technology Somfy). Cette commande sans fil permet de commander les produits de la maison équipés d'un récepteur RTS Somfy (porte de garage, portail, éclairage, volets roulants, store, etc.). Cette commande est accessible depuis le menu de l'écran tactile.

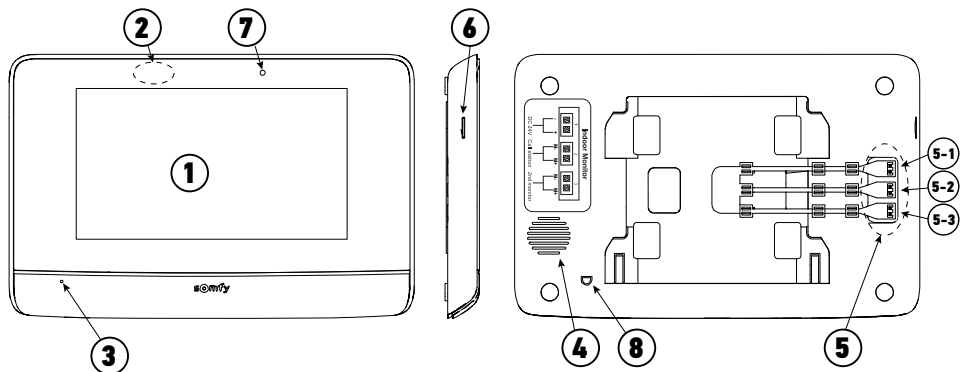

Repère	Désignation	Description
1	Ecran tactile	Permet de voir le visiteur, de piloter les commandes filaires et sans fil, de voir les visiteurs manqués durant l'absence, d'effectuer les réglages, etc.
2	Détecteur de mouvement/présence	Permet d'allumer l'écran automatiquement lorsque le moniteur détecte une présence.
3	Microphone	Permet de parler avec son interlocuteur situé devant la platine de rue.
4	Haut-parleur	Permet d'entendre son interlocuteur situé devant la platine de rue.
5	Bornier	5-1 : raccordement au bloc secteur. 5-2 : raccordement à la platine de rue. 5-3 : raccordement à un deuxième moniteur (optionnel).
6	Lecteur de carte micro SD	Permet d'enregistrer des photos depuis la caméra de la platine de rue et d'ajouter une sonnerie MP3 personnalisée. Nota : votre moniteur est livré avec une carte micro SD déjà installée.
7	Led de visualisation	Permet de vérifier le bon raccordement lors de la mise en service ou un appel en absence.
8	Capteur de température	Permet d'afficher la température intérieure sur l'écran du moniteur.

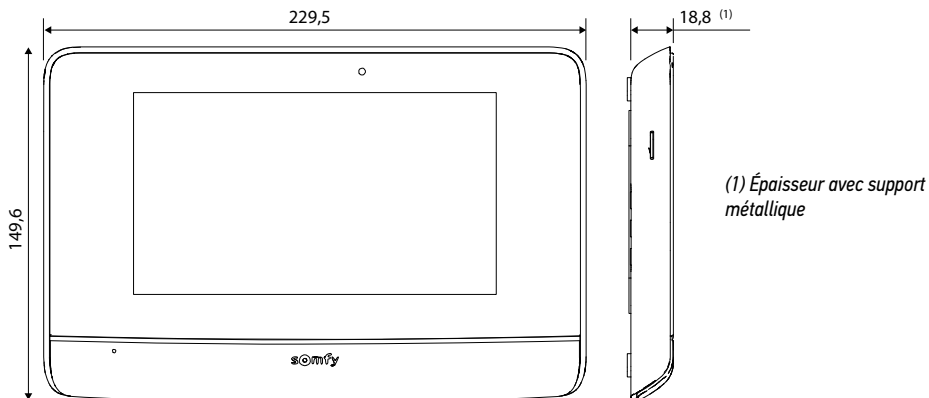

3.2.2 Platine de rue

La platine de rue peut être reliée à une motorisation de portail et à une serrure/gâche électrique (12 V AC/DC - 800 mA maximum). Le portail et le portillon pourront être actionnés depuis le moniteur du visiophone.

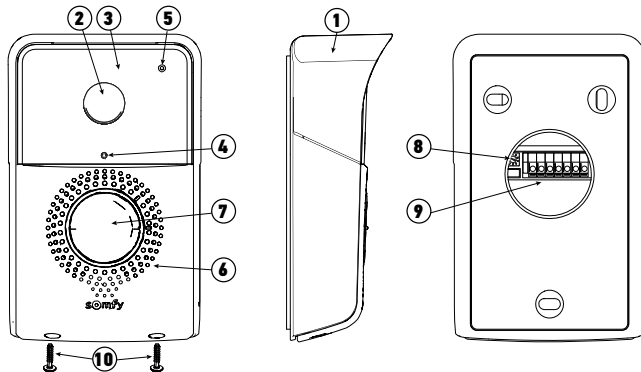

Repère	Désignation	Description
1	Visière pare-pluie	Protège la caméra de la pluie et du soleil
2	Caméra	Filme le visiteur et envoie l'image au moniteur
3	Eclairage LED IR	Permet de voir les visiteurs dans la nuit
4	Détecteur de luminosité	Permet d'allumer automatiquement les LEDs infrarouges dans la nuit
5	Microphone	Permet au visiteur de parler avec son interlocuteur situé à l'intérieur
6	Haut-parleur	Permet au visiteur d'entendre son interlocuteur situé à l'intérieur
7	Étiquette porte-nom rétroéclairée Bouton d'appel rétroéclairé	Permet d'indiquer votre nom sur une étiquette Permet au visiteur de déclencher la sonnerie du moniteur. La caméra se met en marche et l'écran du moniteur s'allume.
8	Bouton de réglage du volume d'écoute	Permet de régler le volume du haut-parleur de la platine de rue.
9	Bornier	Permet de raccorder la platine au moniteur, à une motorisation de portail et à une gâche/serrure électrique.
10	Vis anti-vandal	Permet d'interdire l'ouverture de la platine de rue sans tournevis spécial

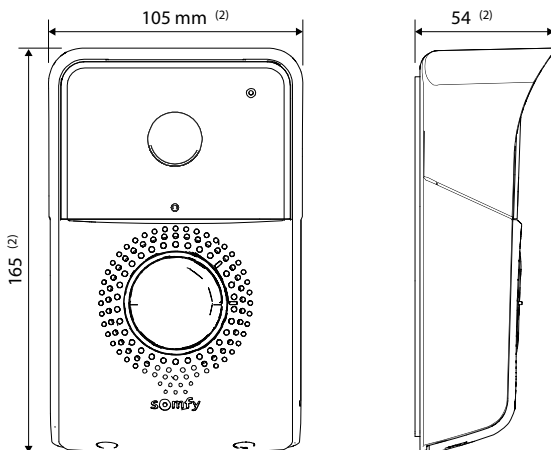

(2) Dimensions avec visière pare-pluie

3.3 Installation type

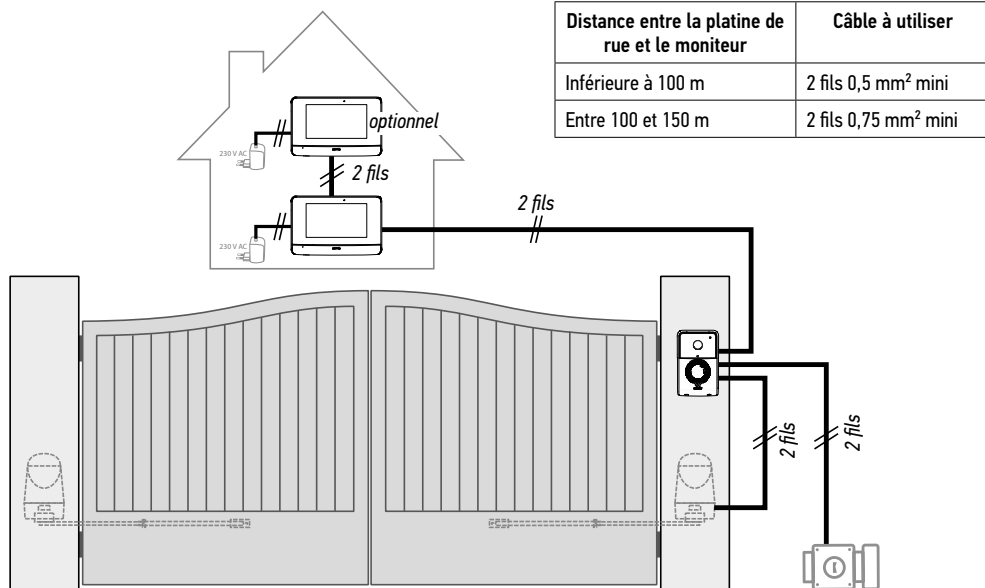

Nota : Nous vous conseillons de ne pas faire passer les câbles du visiophone dans la même gaine que les câbles d'alimentation. Les câbles ne sont pas fournis.

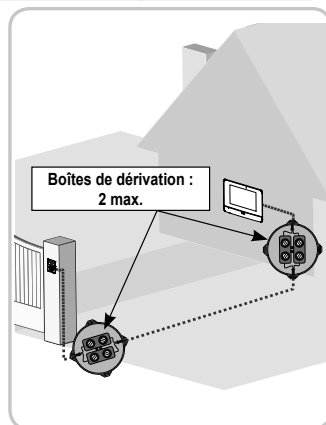
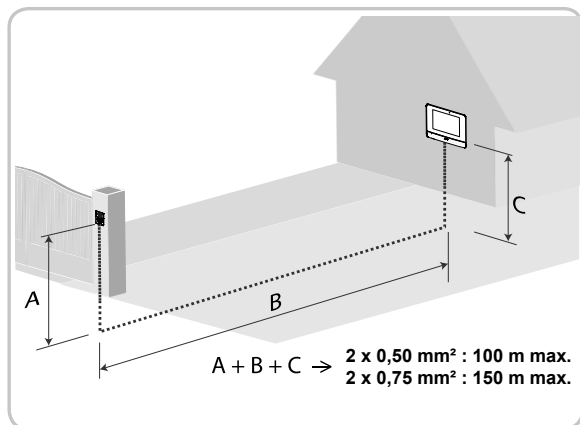
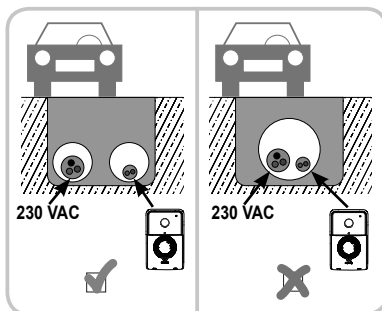
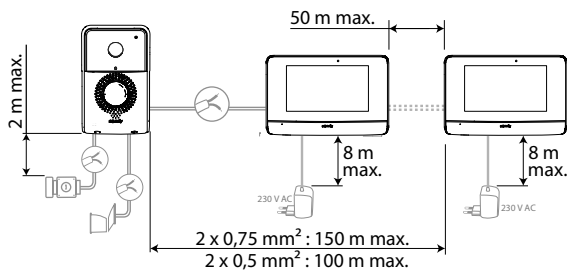

4 - INSTALLATION DU MONITEUR



Il est nécessaire de suivre une procédure spécifique pour enregistrer en radio une motorisation de portail SOMFY RTS vendue en grande surface de bricolage.

MOTORISATIONS DE PORTAIL CONCERNEES (après 2010) :

- Moteurs à bras EVOLVIA, SGA et PASSEO 800
- Moteurs à vérins EXAVIA, SGS
- Moteurs coulissants FREEVIA, SLIDYMOOVE



Attention

Il est nécessaire d'effectuer la procédure suivante avant l'installation définitive du moniteur (le moniteur doit être apporté au niveau de la motorisation de portail en étant alimenté par son bloc secteur).



«6.3 ENREGISTRER UN PORTAIL SOMFY RTS AVEC LA COMMANDE SANS FIL INTEGREE»

[1]. Fixez la plaque de fixation du moniteur au mur.

Important : Les pattes de fixation du moniteur doivent ressortir vers vous.

Nota : Tous les fils devront passer à l'intérieur du support de fixation pour pouvoir les brancher sur le moniteur.

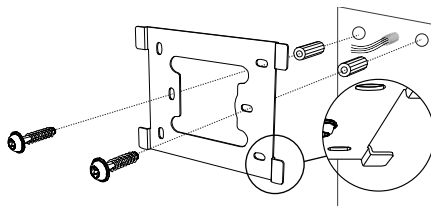

[2]. Retirez le connecteur DC (5-1) à l'arrière du moniteur puis raccordez le câble du bloc secteur à ce connecteur : fil blanc avec des traits gris à droite (+) et fil tout blanc à gauche (-).

Important : Utilisez impérativement le bloc secteur fourni pour alimenter le moniteur.

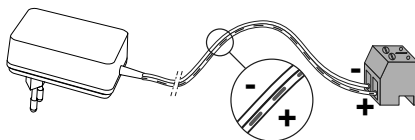

[3]. Branchez le connecteur du bloc secteur à l'arrière du moniteur sur le bornier 5-1 dans le sens indiqué sur l'illustration (vis vers la gauche); le sens de connexion des fils du bloc d'alimentation est important.

Important : Ne branchez pas le bloc secteur sur une prise tant que tout le câblage n'est pas terminé (platine de rue, moniteur additionnel).

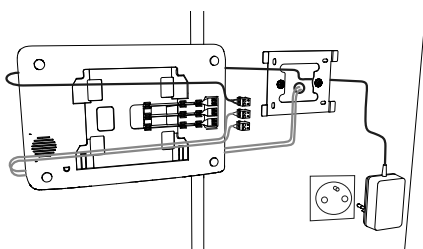

[4]. Branchez un deuxième connecteur sur le bornier 5-2. Le câble correspondant sera branché sur la platine de rue.

Optionnel : Branchez un troisième connecteur sur le bornier 5-3. Le câble correspondant sera branché sur un deuxième moniteur (voir la notice du moniteur additionnel).

Nota : Placez les fils dans les emplacements prévus à cet effet pour éviter tout risque d'arrachement.

Nota : Repérez les fils utilisés pour les borniers 5-2 et 5-3 pour câbler correctement la platine de rue et le moniteur additionnel (optionnel).

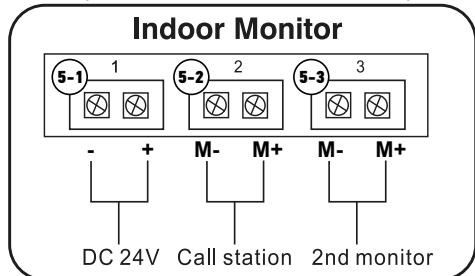
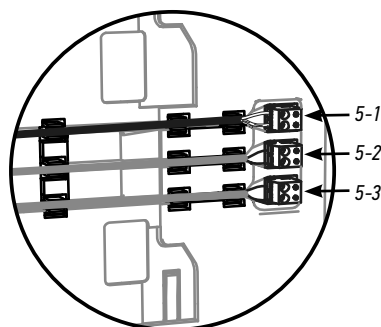

- [5].** Clippez le moniteur sur le support de fixation en le faisant doucement glisser vers le bas jusqu'à ce que les pattes du support soient bien enclenchées dans les encoches du moniteur.

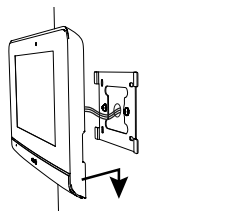

5 - INSTALLATION DE LA PLATINE DE RUE

Évitez d'installer la caméra face à une source lumineuse, les images du visiteur risquent de ne pas être convenables. Nous vous conseillons d'installer la platine de rue à une hauteur d'environ 1,60 m.

5.1 Câblage de la platine de rue

- [1].** Séparez la visière pare-pluie de la platine de rue en enlevant les 2 vis situées sur la tranche inférieure à l'aide de la clé torx fournie.
- [2].** Repérez les points de fixation avec la visière anti-pluie. Percez et mettez en place les chevilles adaptées à votre mur/pilier. Passez l'ensemble des câbles dans la visière pare-pluie.

- [3].** Fixez la visière pare-pluie au mur/pilier.

Nota : ne retirez pas la mousse collée à l'arrière de la visière pare-pluie, elle permet d'assurer l'étanchéité du produit.

Nota : nous vous conseillons de rajouter un joint en silicone entre la visière pare-pluie et le mur/pilier (sauf en bas de la visière pare-pluie).

- [4].** Raccordez les fils du moniteur aux 2 bornes à gauche à l'arrière de la platine de rue :
- M+ du moniteur sur M+ de la platine de rue
 - M- du moniteur sur M- de la platine de rue

Raccordez les fils de la gâche/serrure électrique aux bornes L+ et L- de la platine de rue.

Raccordez les fils de la motorisation à la sortie contact sec (COM et NO) de la platine de rue.

Nota : Pour câbler les fils dans les bornes, appuyez sur le rectangle orange situé sous les bornes avec un tournevis plat, introduisez les fils puis relâchez.

- [5].** Placez la platine de rue dans la visière pare-pluie.

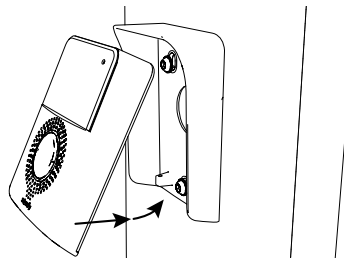
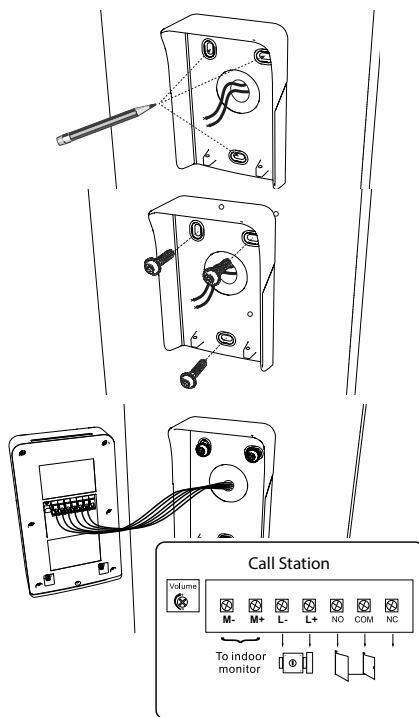

- [6].** Fixez la platine de rue à la visière pare-pluie en vissant les vis fournies à l'aide de la clé torx.

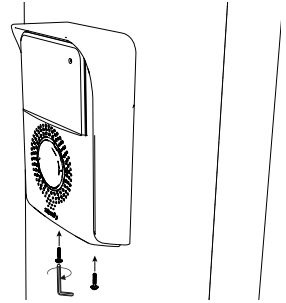

5.1.1 Raccordement à une motorisation de portail Somfy

Nota : Lorsque la motorisation fonctionne sur une alimentation solaire, les commandes filaires sont désactivées. Dans ce cas, vous devrez utiliser la commande sans fil du moniteur pour commander votre motorisation de portail : voir «6.2 LA COMMANDE SANS FIL D'EQUIPEMENTS SOMFY RTS».

- [1].** Débranchez la motorisation de l'alimentation secteur.
[2]. Enlevez le capot de l'armoire de commande ou du moteur contenant l'électronique.
[3]. Raccordez la sortie contact sec (COM et NO) de la platine de rue à l'électronique de la motorisation (se référer à la notice de la motorisation).

Si le raccordement de la platine de rue n'est pas détaillé dans le manuel de la motorisation, suivez les instructions données pour le raccordement d'un contact à clé.

Nota : Pour raccorder la platine de rue à un autre modèle de motorisation de portail, veuillez vous reporter à la notice d'installation de cette motorisation.

5.1.2 Raccordement à une gâche/serrure électrique

Nota : Somfy vous recommande d'utiliser une gâche électrique à mémoire.

Raccordez la sortie  de la platine de rue à la gâche/serrure selon le schéma ci-contre.

Respectez la polarité +/- si celle-ci est précisée dans la notice de la gâche/serrure.

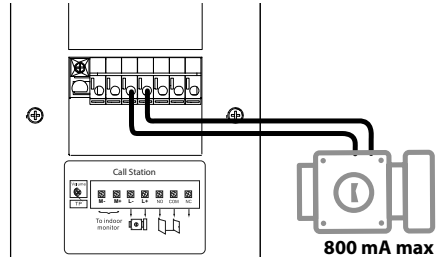

5.2 Installation de l'étiquette porte-nom

- [1].** Appuyez et tournez le porte-étiquette de 45° dans le sens contraire des aiguilles d'une montre, à l'aide des ergots du porte-étiquette.

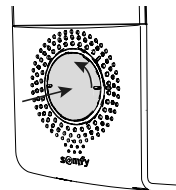

- [2]. Soulevez le porte-étiquette, l'étiquette porte-nom est placée entre le porte étiquette et le joint élastomère, devant la plaque de maintien.

Nota : l'étiquette porte-nom comporte deux découpes qui correspondent à des ergots situés derrière le porte-étiquette.

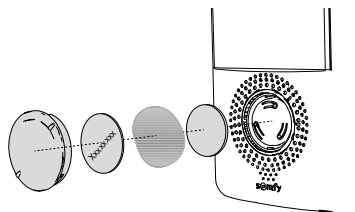

- [3]. Inscrivez votre nom sur l'étiquette blanche avec un marqueur permanent (en alignant le nom sur les découpes de l'étiquette), puis remplacez l'étiquette et sa protection dans leur logement en appuyant sur le porte-étiquette et en le faisant tourner de 45° dans le sens des aiguilles d'une montre, jusqu'au clic de verrouillage.

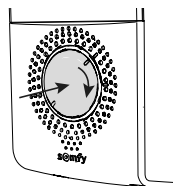

5.3 Mise sous tension de l'installation

À la fin de l'installation, rebranchez la motorisation de portail sur l'alimentation secteur.

Branchez ensuite le bloc d'alimentation secteur du moniteur sur une prise électrique.

Important : Le bloc d'alimentation secteur doit être installé à proximité du moniteur et facilement accessible.

À la mise sous tension, la led bleue au-dessus de l'écran clignote pendant quelques secondes avant que le processus de configuration pas-à-pas s'affiche à l'écran.

Suivez les indications pour paramétrer votre installation.

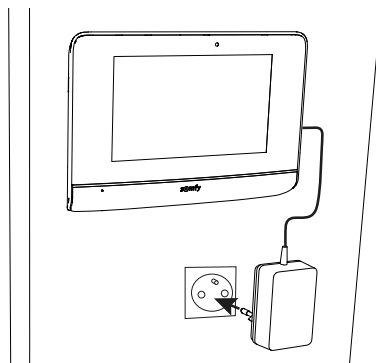

6 - INTERFACE UTILISATEUR

Le visiophone V500 regroupe 2 univers : celui du visiophone d'un côté, et celui de la commande sans fil de la maison de l'autre.

Le premier univers rassemble des fonctions telles que la communication entre la platine de rue et le moniteur, l'intercommunication audio entre 2 moniteurs (option), la gestion des photos, l'ouverture de la gâche/serrure électrique et du portail, et enfin les réglages (ex. : contraste, luminosité, sonnerie, etc.).

Le second univers est celui de la commande sans fil des équipements Somfy RTS de la maison (ex. : volets roulants, lumières, porte de garage, etc.).

6.1 LE VISIOPHONE

6.1.1 Écran d'accueil

L'écran s'allume automatiquement lors de la détection d'un mouvement à une distance de 20-30 cm, ou lorsqu'on appuie n'importe où sur l'écran.

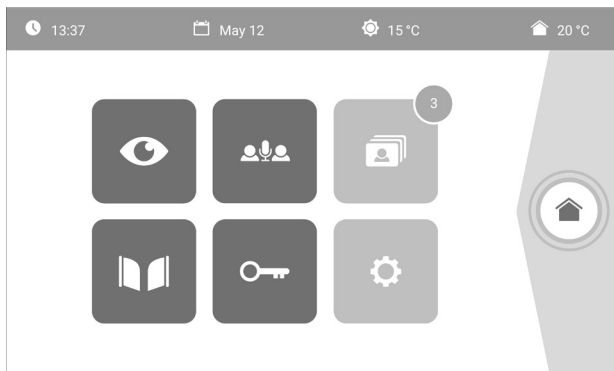

Visuel	Nom du pictogramme	Fonction
	Température extérieure	Le capteur de température se trouve dans la platine de rue.
	Température intérieure	Le capteur de température se trouve dans le moniteur.
	Live	Accéder à l'écran de visualisation de la platine de rue (mode surveillance actif pendant 120s)
	Intercom	Appeler le second moniteur intérieur (mode communication actif pendant 120s)
	Menu photos	Accéder aux photos prises manuellement et pendant l'absence. La notification chiffrée indique le nombre de photos non visionnées.

Visuel	Nom du pictogramme	Fonction
	Portail	Ouvrir le portail.
	Serrure électrique	Ouvrir la gâche/serrure électrique.
	Réglages personnels	Accéder aux réglages du visiophone.
	Pilotage maison	Accéder à l'écran de contrôle des équipements Somfy RTS.

6.1.2 Répondre à un visiteur

L'écran ci-dessous s'affiche lors de la communication avec le visiteur.









Pour prendre l'appel, appuyez sur le pictogramme « téléphone décroché ». Le microphone du moniteur intérieur et le haut-parleur de la platine ne s'activent qu'une fois l'appel accepté.

Pendant l'appel, il est possible :





- d'ouvrir le portail,
- d'ouvrir la gâche/serrure électrique,
- de prendre une photo du visiteur,
- de piloter les équipements Somfy RTS (éclairage de l'allée, porte de garage, etc.)

Lorsque la communication est terminée, appuyez sur le pictogramme «téléphone raccroché».

Visuel	Nom du pictogramme	Fonction	Visuel	Nom du pictogramme	Fonction
	Téléphone décroché	Accepter la communication / Activer la voix		Serrure électrique	Ouvrir la gâche/ serrure électrique
	Téléphone raccroché	Couper la communication en cours		Appareil photo	Prendre une photo manuellement
	Portail	Ouvrir le portail		Pilotage maison	Accéder à l'écran de contrôle des équipements Somfy RTS



6.1.3 Communiquer avec un second moniteur intérieur (Intercom)



Si vous disposez d'un second moniteur intérieur (non fourni dans le kit), il est possible d'avoir une communication de type téléphonique (**audio uniquement**) entre les 2 moniteurs.

Visuel	Nom du pictogramme	Fonction	Visuel	Nom du pictogramme	Fonction
	Téléphone décroché	Accepter la communication, activer la voix		Haut-parleur "-"	Baisser le volume du moniteur intérieur
	Téléphone raccroché	Couper la communication en cours / Refuser l'appel entrant		Haut-parleur "+"	Monter le volume du moniteur intérieur



6.1.4 Gérer les photos des visiteurs



Le moniteur est livré avec une carte SD de 8 Gb. Il peut mémoriser jusqu'à 400 photos (de 200 Kb chacune). À chaque appel manqué d'un visiteur, une photo est prise automatiquement.

Visuel	Nom du pictogramme	Fonction
	Nouvelle photo	Indique que la photo n'a pas encore été visualisée
	Corbeille	Entrer en mode suppression sélective
	Suppression	Supprimer la photo qui porte la croix

Visuel	Nom du pictogramme	Fonction
	Cover flow	Afficher les photos de façon linéaire (3 vignettes visibles simultanément)
	Mosaïque	Afficher les photos sous forme de mosaïque (12 vignettes visibles simultanément)

6.1.5 Réglages généraux

Visuel	Nom du pictogramme	Fonction
	Globe	Sélectionner la langue.
	Calendrier et horloge	Régler l'heure et/ou la date.
	Sonnerie	Choisir la sonnerie.

Visuel	Nom du pictogramme	Fonction
	Photo	Choisir le fond d'écran.
	Réglages généraux	Accéder aux réglages de la partie visiophone.
	Pilotage maison	Accéder aux réglages de la partie commande sans fil des équipements Somfy RTS.

Importer une sonnerie MP3 depuis la carte micro SD

Il est possible d'utiliser une sonnerie MP3 de votre choix au lieu des 5 sonneries par défaut du visiophone. Pour cela, accédez au menu «Sonnerie» depuis les RÉGLAGES GÉNÉRAUX. Appuyez ensuite sur le picto ci-contre.

Nota : La création de sonneries MP3 est destinée à un public «averti».

Pour que la sonnerie soit compatible avec votre visiophone, il est impératif de respecter les trois points suivants :

- Taille max. du fichier = 100 ko
- Durée max. du fichier = 45 s (la taille max. du fichier sera atteinte avant)
- Format = mp3

Pour créer votre sonnerie personnalisée, vous pouvez utiliser Audacity (logiciel open source et gratuit) :

<http://www.audacityteam.org>

Selon le type de fichier audio d'origine, vous devrez peut-être installer les plug-ins Lame-MP3 encoder et ffmpeg import/export, laissez-vous guider par le logiciel Audacity pour les télécharger. (Édition<Préférences<Bibliothèques)

Nota : Lors de l'export du fichier au format MP3, pensez à bien cliquer sur le bouton «options» pour réduire au strict minimum la qualité du fichier et ainsi diminuer sa taille.









Insérez la carte micro SD dans l'adaptateur PC/Mac fourni pour charger la sonnerie MP3 dans le dossier MP3.



Avec un fichier MP3 classique, on obtient le résultat suivant :

	Taille	Durée
Fichier initial	2 123 Ko	2min15s
Fichier découpé	159 Ko	9s
Fichier découpé compressé	82 Ko	9s

Réglages du visiophone

Visuel	Nom du pictogramme	Fonction	Visuel	Nom du pictogramme	Fonction
	Couleur	Ajuster la couleur de l'image et de la vidéo reçues depuis la caméra de la platine de rue.		Réinitialisation usine	Réinitialiser tous les paramètres du visiophone.
	Luminosité	Ajuster la luminosité de de l'image et de la vidéo reçues depuis la caméra de la platine de rue.		Calibration température intérieure	Ajuster la valeur de la température donnée par le capteur du moniteur intérieur.
	Contraste	Ajuster le contraste de l'image et de la vidéo reçues depuis la caméra de la platine de rue.		Calibration température extérieure	Ajuster la valeur de la température donnée par le capteur de la platine de rue.
	Volume Audio	Ajuster le volume audio du moniteur intérieur.		Moniteur : Maître/ Esclave	Définir le moniteur sur lequel est fait le réglage comme étant le moniteur maître ou esclave. Nota : si l'installation ne comprend qu'un seul moniteur, il faut laisser celui-ci sur «maître».
	Version du logiciel	Visualiser la version actuelle du logiciel / Mettre à jour la version logiciel le cas échéant.			

Réglage du volume audio de la platine de rue

Pour régler le volume du haut-parleur de la platine de rue, utilisez un tournevis pour tourner le potentiomètre à l'arrière de la platine de rue :

- dans le sens des aiguilles d'une montre pour augmenter le volume,
- dans le sens inverse des aiguilles d'une montre pour diminuer le volume.

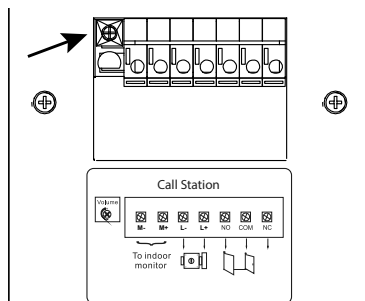

6.2 LA COMMANDE SANS FIL D'ÉQUIPEMENTS SOMFY RTS

Le moniteur est équipé d'un émetteur Radio Technologie Somfy (RTS). Il est compatible uniquement avec des appareils équipés de la Radio Technologie Somfy (RTS).

Il s'utilise pour commander individuellement ou simultanément les équipements Somfy suivants :

- motorisation de porte de garage,
- récepteur éclairage,
- motorisation de volet roulant,
- motorisation de portail.
- etc.

Cette fonctionnalité est permise grâce à un système de canaux radio identifiés par des colonnes (voir «6.2.1 Écran d'accueil»).

Chaque canal correspond à une télécommande individuelle et peut commander un ou plusieurs équipement(s). Le nombre d'équipements pouvant être commandés par un canal est illimité. Pour piloter un canal, il suffit d'appuyer dessus.

Important : Vérifiez que l'équipement à commander sans fil est dans la limite de la portée radio du moniteur.

6.2.1 Écran d'accueil

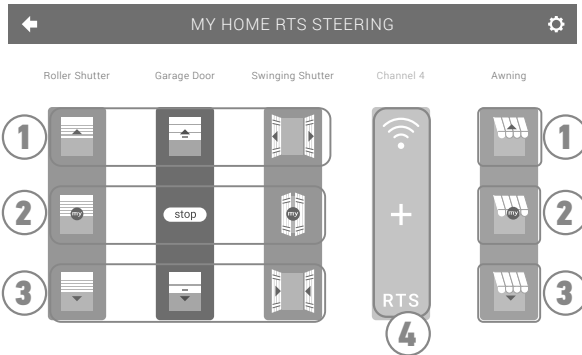



Repère	Désignation	Fonction
1	Commande supérieure	Ouvrir/allumer l'équipement Somfy RTS.
2	Commande intermédiaire	Stopper la course de l'équipement Somfy RTS. Mettre l'équipement Somfy RTS dans sa position favorite.

Repère	Désignation	Fonction
3	Commande inférieure	Fermer/éteindre l'équipement Somfy RTS.
4	Canal grisé	Le canal ne contient actuellement aucun équipement Somfy RTS.

6.2.2 Ajouter un équipement Somfy RTS

Pour ajouter un équipement Somfy RTS, appuyez d'abord sur  depuis l'écran d'accueil, puis sur :

-  au centre de l'écran s'il s'agit de votre premier ajout
-  en haut à droite de l'écran, puis le  à gauche pour votre 2e ajout et les suivants

Une fois la procédure d'ajout d'un nouvel équipement enclenchée, le moniteur vous guidera pas à pas. En cas de doute, reportez-vous à la notice de votre équipement Somfy RTS.

Exemple : Ajouter un volet roulant Somfy RTS

- [1].** Choisissez le type d'équipement (ex. : Volet roulant).
- [2].** Sélectionnez le canal sur lequel vous souhaitez l'ajouter (ex. : Canal 1). Un volet roulant apparaît alors sur le canal choisi. Appuyez sur « Continuer ».
- [3].** Donnez un nom à votre canal (ex. : Salon) : 7 caractères maxi.

Nota : Le clavier est en majuscules par défaut. Vous pouvez également écrire en minuscules en appuyant sur la touche . Appuyez sur «OK».

[4]. Suivez maintenant les 3 étapes qui s'affichent à l'écran :

- (1).** Identifiez la commande d'origine du volet roulant, c'est-à-dire la télécommande ou le point de commande qui ne pilote que ce volet roulant. Entrouvrez le volet roulant avec la commande d'origine.

Nota :

- Si la commande d'origine est perdue ou cassée et qu'elle est la seule à piloter le volet roulant, contactez un de nos conseillers Somfy.
- Si une autre commande pilote le volet roulant, utilisez-la pour suivre les étapes suivantes.

- (2).** Appuyez sur le bouton PROG de la commande d'origine pendant au moins 3 secondes : le produit réagit (par exemple, par un bref mouvement de va-et-vient pour un store ou un volet roulant). La fonction PROG est activée pendant 2 minutes.

Nota : Si vous n'arrivez pas à localiser le bouton PROG sur votre point de commande, reportez-vous à sa notice.

- (3).** Appuyez sur le bouton «Appairer» du moniteur.

[5]. Vérifiez que l'appairage a fonctionné en appuyant sur le bouton «Test».

[6]. Si le volet roulant a réagi, appuyez sur «Continuer». Dans le cas contraire, appuyez sur «Recommencer» ou «Abandonner».

Cas particulier : compléter un canal radio déjà occupé

Vous pouvez enregistrer plusieurs équipements Somfy RTS sur un même canal radio pour créer des groupes d'équipements. Tous les équipements paramétrés sur un même canal fonctionneront alors ensemble. Pour rajouter un équipement, suivez la procédure détaillée auparavant (6.2.2. Ajouter un équipement Somfy RTS). Au moment du choix du canal, choisissez le canal déjà occupé de votre choix.

Nota : Il est recommandé pour une ergonomie optimale, de regrouper des équipements de même type sur un même canal radio. Toutefois, si l'équipement que vous ajoutez n'est pas du même type (ex. : ajout d'un volet roulant sur un canal occupé par une lampe), le pictogramme du dernier produit ajouté (volet roulant) sera prédominant. Il est cependant possible de changer le nom du canal (ex. : «Lumières» devient «Salon»).

Point de commande RTS individuel

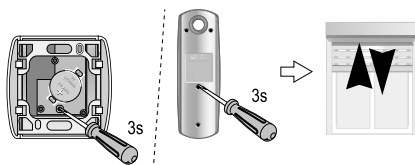

6.2.3 Retirer un équipement Somfy RTS

Pour supprimer un équipement Somfy RTS, appuyez d'abord sur  depuis l'écran d'accueil, puis sur  en haut à droite de l'écran, et enfin sur  au centre de l'écran.

Une fois la procédure de retrait d'un équipement enclenchée, le moniteur vous guidera pas à pas. En cas de doute, reportez-vous à la notice de votre équipement Somfy RTS.



Nota : les étapes sont identiques à celles de la procédure d'ajout d'un équipement, voir «6.2.2 Ajouter un équipement Somfy RTS».

6.3 ENREGISTRER UN PORTAIL SOMFY RTS AVEC LA COMMANDE SANS FIL INTEGREE

MOTORISATIONS DE PORTAIL CONCERNEES (après 2010) :

- Moteurs à bras EVOLVIA, SGA et PASSEO 800
- Moteurs à vérins EXAVIA, SGS
- Moteurs coulissants FREEVIA, SLIDYMOOVE

6.3.1 Création de la commande radio sur l'interface du moniteur

- Après configuration du moniteur, depuis l'écran d'accueil, appuyez sur , puis sur  au centre de l'écran.

- Sélectionnez  ou  selon votre type de portail (l'équipement portail n'est pas disponible) puis le canal souhaité (ex. : canal 1)



puis .

- Donnez un nom à votre canal (ex. : Portail) : 7 caractères max.

Sur les écrans suivants, ne respectez pas les instructions et appuyez directement sur  et  et .

6.3.2 Enregistrement de la motorisation de portail dans la mémoire du moniteur

- Apportez le moniteur (alimenté) au niveau de la motorisation de portail
- Ouvrez le capot de votre motorisation pour accéder à son électronique

- Appuyez 2 sec. sur le bouton Power  de votre électronique (si vous n'avez pas ce bouton, enchaînez directement sur l'étape suivante). Le voyant 

s'allume sur l'électronique.

- Ouvrez l'interface de commande de votre moniteur en appuyant sur 

- Placez l'angle supérieur droit du moniteur sur la cible de l'électronique de la motorisation.
- Faites un appui bref sur l'icône  / 

Le voyant  de la motorisation s'allume puis s'éteint.

- La motorisation est désormais enregistrée dans la mémoire du moniteur. Vous pouvez commander l'ouverture et la fermeture de votre portail depuis la commande sans fil.

Pour plus de détails, vous pouvez vous reporter à la notice de votre motorisation SOMFY, paragraphe « Ajouter une télécommande 3 touches ».

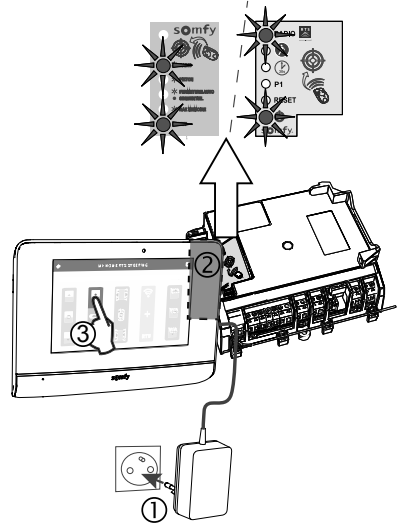

7 - MAINTENANCE

7.1 Nettoyage

L'entretien du visiophone se fait avec un chiffon sec et doux, sans solvant. Avant le nettoyage, mettez l'appareil hors tension.

8 - CARACTÉRISTIQUES TECHNIQUES

Moniteur		
Alimentation	Type	Bloc secteur 100-240 V / 50-60 Hz
	Protection contre l'inversion de polarité	Oui
Ecran		Écran tactile 7" - Résolution : 800 x 480 pixels
Durée max. de communication		2 minutes
Température de fonctionnement		De -10°C à +55°C
Distance max. entre moniteur et platine de rue		150 mètres
Émetteur radio	Fréquence	433,42 MHz
	Portée	< 10 mW 200 mètres (champ libre)
Platine de rue		
Caméra		Angle de vision : H : 102° / V : 68°
Vision nocturne		LEDs infra rouge
Température de fonctionnement		De -20°C à +55°C
Sorties		Gâche : 12V, 800 mA - Contact sec : 1 seconde
Temps d'ouverture de la gâche électrique		2 secondes

SOMFY ACTIVITES SA

50 avenue du Nouveau Monde
F-74300 Cluses

www.somfy.com

somfy®



5134145B



SOMFY ACTIVITES SA, Société Anonyme, capital 35.000.000 Euros, RCS Annecy 303.970.230 - 11/2017

Images not contractually binding