



Le Compagnon Placo[®]

Mise en œuvre et conseils
pour vous accompagner
au quotidien sur vos chantiers



Leader français du confort intérieur, Placo® s'affirme comme **le partenaire de référence des acteurs du bâtiment**, grâce à la qualité de ses produits à base de plâtre. De **la plaque de plâtre qui a fait son succès à la technologie Habito®**, ses solutions répondent aux exigences des particuliers et des professionnels : **confort et santé des occupants, facilité de pose et respect de l'environnement.**

À travers ce pas à pas de pose illustré, Placo® vous propose un véritable outil pédagogique qui vous permettra de réaliser aussi bien des projets d'aménagement intérieur de logements neufs que des projets de rénovation et d'isolation.

Pour réaliser vos chantiers en toute sérénité, comptez sur l'accompagnement du **Compagnon Placo® !**

www.placo.fr



AVANT DE DÉMARRER
PAGE 04

LES PLAFONDS
PAGE 26

LES CLOISONS
PAGE 56

LES MURS
PAGE 82

LES FINITIONS
PAGE 126

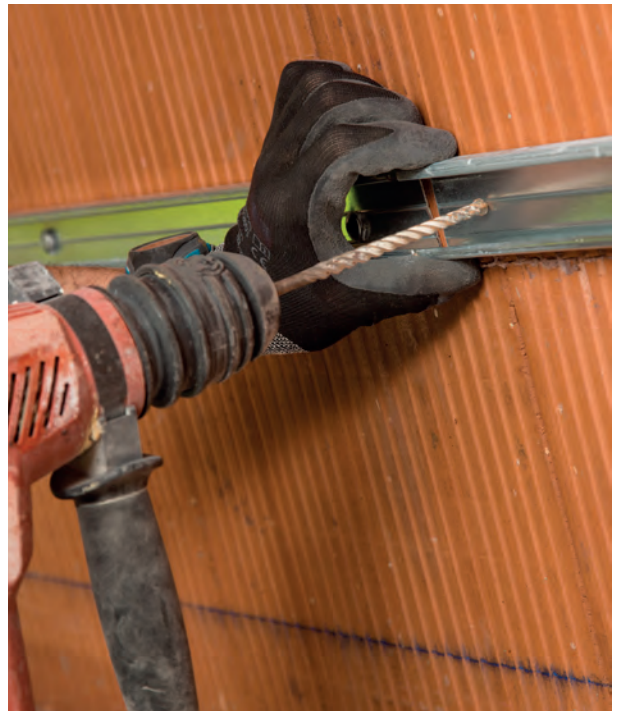

LES MURS

GUIDE DE CHOIX

84

DOUBLAGES SUR OSSATURES ET/OU APPUIS

Isoler un mur avec un doublage sur ossature rails et montants Stil®

86

Isoler un mur avec un doublage sur ossature appuis et fourrures Stil® F 530

94

Isoler un mur avec un doublage nouvelle génération
appuis et raccords Optimax Habito®

102

Isoler acoustiquement un mur avec Placo® Phonique Rénomince®

110

DOUBLAGES COLLÉS

Isoler un mur avec un doublage collé Placomur®

112



LE CONSEIL PLACO®

Habito®

116

















POINTS SINGULIERS

118

› DOUBLAGES SUR OSSATURES ET/OU APPUIS

En neuf comme en rénovation, les doublages sur ossatures et/ou appuis Placo® sont adaptés à tout type de bâtiment (maison individuelle, locaux commerciaux, etc.). Ils sont utilisés pour l'isolation acoustique et/ou thermique de murs réguliers ou irréguliers.

ÉTAPE 1 › CHOIX DU SYSTÈME	Doublage sur ossatures Placostil®		Doublage Optimax Habito®
	Rails et montants Stil® page 86	Appuis et fourrures Stil® F 530 page 94	Appuis et raccords Optimax page 102
Critères de choix			
Simplicité de pose	+	+	++
Isolation thermique	++	+++	+++
Isolation acoustique	++	++	++

ÉTAPE 2 › CHOIX DES PLAQUES	Critères de choix							
	Standard	 Hydrofuge	 Résistance aux chocs	 Acoustique	 Esthétique	 Qualité de l'air	 Résistance au feu	Couleur
Placoplatre® BA 13 ⁽¹⁾	+							
Placo® Activ'Air® BA 13					+	+		
Placo® Phonique BA 13 ⁽¹⁾				+				
Placomarine® BA 13 ⁽¹⁾		+						
PlacoPremium® BA 13					++			
Glasroc® H Ocean 13		++	+				++	
Habito® 13 ⁽²⁾			++				+	
Habito® Hydro 13 ⁽¹⁾		+	++				+	
Habito® Activ'Air® 13 ⁽²⁾			++			+	+	
Placoflam® BA 13							++	
Easyplac® 600 mm		+						

(1) Plaque également disponible en 600 mm de largeur.

(2) La mise en oeuvre de la plaque de plâtre Habito® se fait exclusivement à l'aide des vis Habito®. Permet l'accrochage de charges lourdes : jusqu'à 20 kg par point de fixation avec une seule vis à bois et 60 kg sans renfort avec cheville métallique (entraxe minimum de 40 cm entre les 2 points de fixation, vis à bois VBA Ø 5 entièrement filetée, cheville métallique à expansion pour vis Ø 6 mm).

› DOUBLAGES COLLÉS





En neuf comme en rénovation, les doublages collés Placo® sont adaptés à tout type de bâtiment (maison individuelle, locaux commerciaux, etc.). Ils sont utilisés pour **l'isolation acoustique et/ou thermique des murs réguliers**.

ÉTAPE 1 › CHOIX DU DOUBLAGE

	Placomur® page 112	Doublissimo® page 112
--	-----------------------	--------------------------

Critères de choix		
Simplicité de pose	+	+
Isolation thermique	+	+
Isolation acoustique	+	++

ÉTAPE 2 › CHOIX DES PLAQUES

	Critères de choix				
	Standard	 Hydrofuge	 Résistance aux chocs	 Acoustique	 Qualité de l'air
Placoplatre® BA 13 ⁽¹⁾ ou BA 10 ⁽²⁾	+			+ ⁽¹⁾	
Placo® Activ'Air® BA 13				+ ⁽¹⁾	+
Placomarine® BA 13 ⁽¹⁾		+		+ ⁽¹⁾	

(1) Uniquement pour les doublages Doublissimo®.

(2) Les doublages Placoplatre® BA 10 ne peuvent pas être utilisés en bâtiment d'habitation de 3^e et 4^e familles et les ERP (Établissements recevant du public).

ISOLER UN MUR AVEC UN DOUBLAGE SUR OSSATURE RAILS ET MONTANTS STIL®

Description

Le doublage sur ossature Placostil® est constitué de plaques de plâtre vissées sur une ossature métallique, réalisée à partir de rails et montants Stil®.

Ce système permet d'obtenir différents types de performances en fonction du choix des plaques de plâtre (voir guide de choix page 84) et de l'isolant.

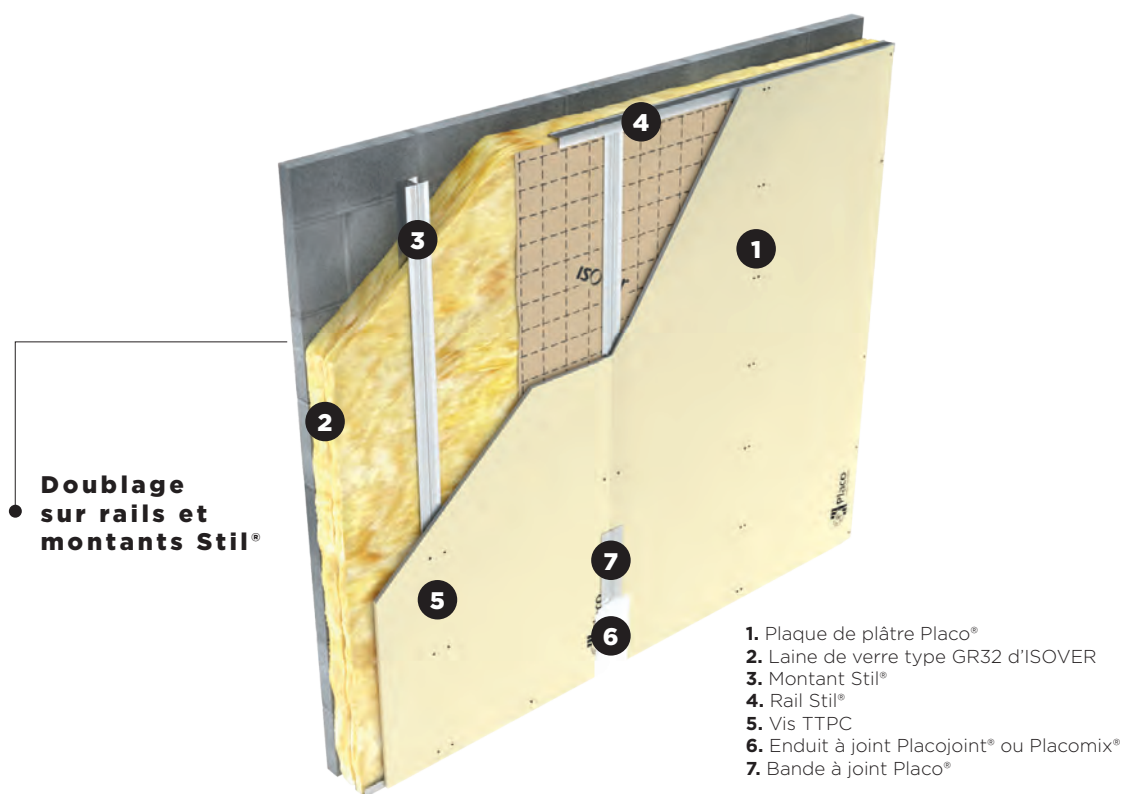







AVANTAGES

- › Très bonnes performances thermiques et acoustiques.
- › Idéal pour les murs très irréguliers, abîmés ou humides.

Avant de démarrer

CHOIX DES MONTANTS

Type de doublage	 Simple parement					
Hauteurs limites (m)*	2,10	2,50	2,70	3,20	3,30	3,90
Type de montant	Stil® M 48		Stil® M 70		Stil® M 100	
Type de montant	 Simple	 Double	 Simple	 Double	 Simple	 Double
Entraxe entre montant (cm)	60	60	60	60	60	60

* Sans reprise intermédiaire.









EXEMPLE DE CHANTIER

Pour le doublage d'un mur de 2,50 m de hauteur, choisissez des montants Stil® M 48 et doublez-les dos à dos (voir page 91). Positionnez les montants dans des rails Stil® R 48 tous les 60 cm (entraxe). La pose se fera en simple parement.

QUANTITATIFS

Quantités indicatives pour réaliser 1 m² de doublage sur rails et montants Stil® (jointoyé avec bande).

Produits		Unité	Simple parement
 Plaque de plâtre Placo®		m ²	1,05
 Rail Stil®		ml	Quantité à prévoir selon les dispositions du chantier
 Montant Stil®	simple	ml	2,1
	double	ml	4,2
 Vis TTPC 25 ou 35		unité	11
 Vis TRPF 13		unité	5
 Bande PP grand rouleau		ml	1,4
Enduit poudre ⁽¹⁾		kg	0,33
Ou enduit prêt à l'emploi ⁽¹⁾		kg	0,47

(1) Voir chapitre « Les finitions » page 126.



EXEMPLE DE CHANTIER

Pour le doublage d'un mur de 2,50 m de hauteur et de 3 m de largeur (**7,5 m² d'ouvrage**) en montants Stil® M 48 doublés avec un entraxe de 60 cm et une pose en simple parement, comptez :

Plaque de plâtre Placo®	7,5 x 1,05 = 7,9 m ² soit 3 plaques de 1 200 x 2 500 mm
Rail Stil® R 48	Quantité à prévoir selon les dispositions du chantier
Montant Stil® M 48 doublé	7,5 x 4,1 = 30,75 ml
Vis TTPC 25 ou 35	7,5 x 11 = 83 vis
Vis TRPF 13	7,5 x 5 = 38 vis
Bande PP grand rouleau	7,5 x 1,4 = 10,5 ml
Enduit poudre	7,5 x 0,33 = 2,5 kg
Ou enduit prêt à l'emploi	7,5 x 0,47 = 3,5 kg

Mise en œuvre

DTU
25.41

L'exemple présenté est un **doublage de 2,50 m de hauteur sur parpaing creux avec deux couches de laine de verre de type GR32 d'ISOVER** : 75 mm entre l'ossature et le mur et 45 mm entre les montants (isolation répartie). Les montants Stil® M 48 sont doublés et l'entraxe est de 60 cm.

1 PRISE DE MESURE ET TRACÉ

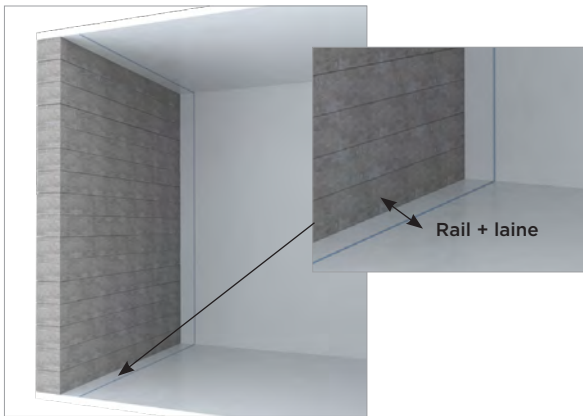

- Tracez au sol et au plafond l'implantation de l'ossature des doublages : épaisseur de la laine + 48 mm de largeur de rail Stil® R 48 (*dans cet exemple : 75 mm + 48 mm*).

2 FIXATION DES RAILS BAS

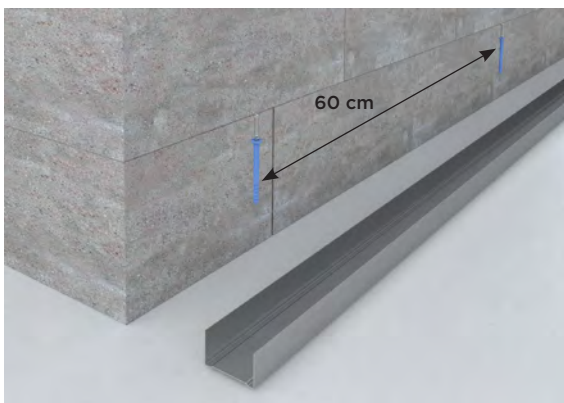

- Fixez les rails au sol tous les 60 cm maximum sur sol fini. Le type de fixation doit être adapté à la nature du support : pistoscellement, clouage, chevillage...

Zoom sur la fixation sur sol brut

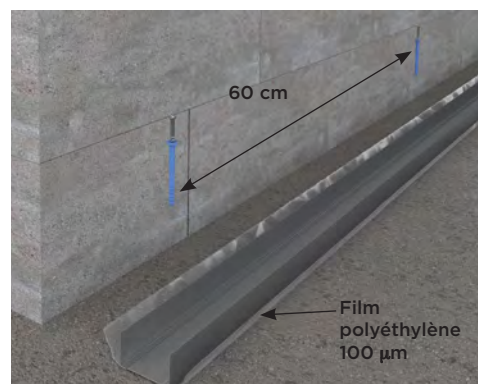

- Ajoutez une protection complémentaire en polyéthylène (100 µm). Une fois relevé, le film doit dépasser de 2 cm par rapport au sol fini.
- Fixez simultanément les rails et leur protection.

3 FIXATION DES RAILS HAUTS

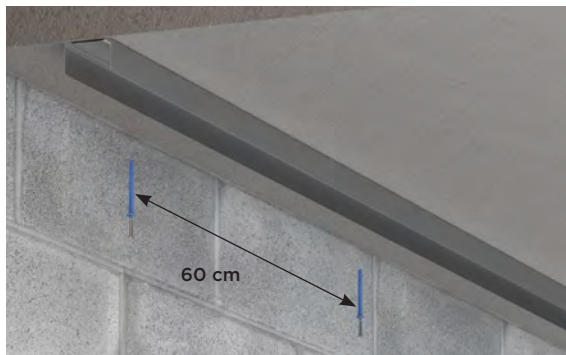

› Fixez les rails en sous face de planchers tous les 60 cm maximum. Le type de fixation doit être adapté à la nature du support.

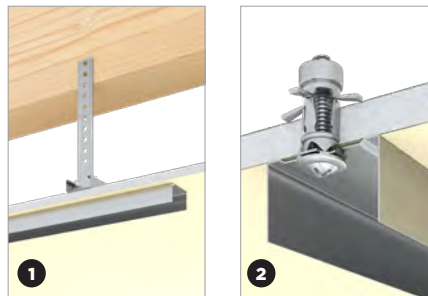

› Dans le cas de fixation sous plafond en plaque de plâtre, vous devez fixer les rails :
 - soit vissés dans l'ossature du plafond **1**
 - soit chevillés dans les plaques **2**

4 MISE EN PLACE DES MONTANTS

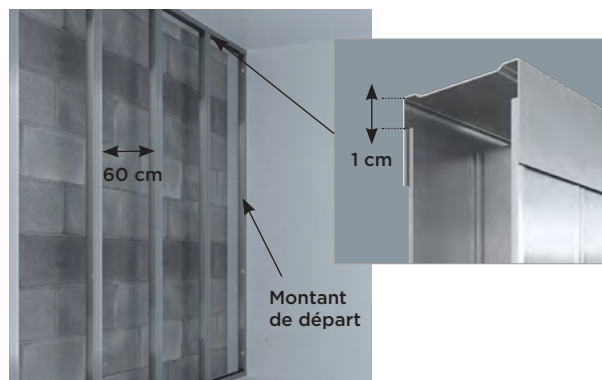

› Fixez les montants de départ au mur périphérique tous les 60 cm.
 › Emboîtez les montants doublés intermédiaires tous les 60 cm maximum, les sertir ou les visser dans les rails hauts et bas (à l'aide de vis TRPF13).
 › Ménagez en tête un jeu de 1 cm environ.

4 MISE EN PLACE DES MONTANTS - SUITE

Pour raccorder les montants doubles :

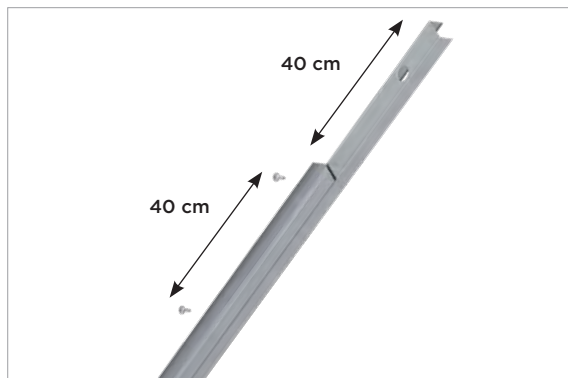

- ▶ Pour les montants doubles : les solidariser en les vissant dos à dos (à l'aide de vis TRPF 13) tous les 40 cm. Les extrémités des profilés doivent être décalées de 40 cm.
- ▶ Alignez les trous pour faciliter le passage des gaines.

Zoom sur le raccord des montants simples

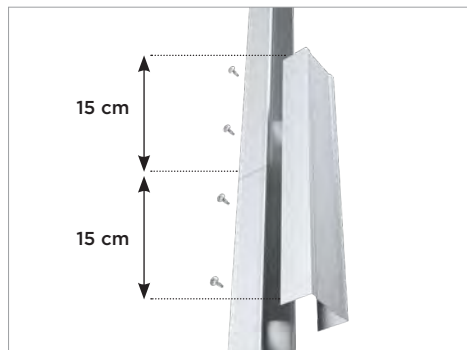

Raccordez-les avec un rail de 30 cm (recouvrement d'au moins 15 cm de chaque côté). Solidarisez le rail par vissage sur les 2 ailes (8 vis TRPF).



Ne pas aligner les raccords d'une ligne d'ossature à l'autre.

5 MISE EN PLACE DE L'ISOLANT

Pour une isolation répartie, placez la laine entre le mur et l'ossature puis entre chaque montant Stil®. La hauteur des panneaux de laine est égale à la hauteur sous plafond + 1 cm.

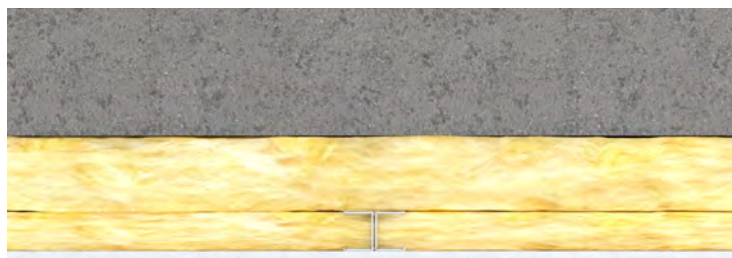

6 POSE DES PLAQUES DE PLÂTRE

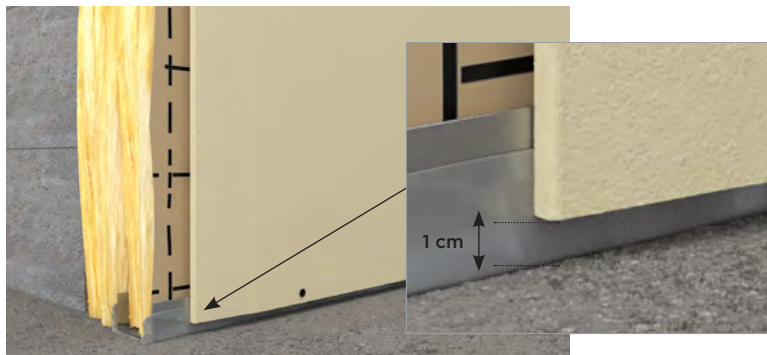

- › Coupez les plaques à la hauteur sous plafond moins 1 cm.
- › Posez-les verticalement, jointives au plafond.

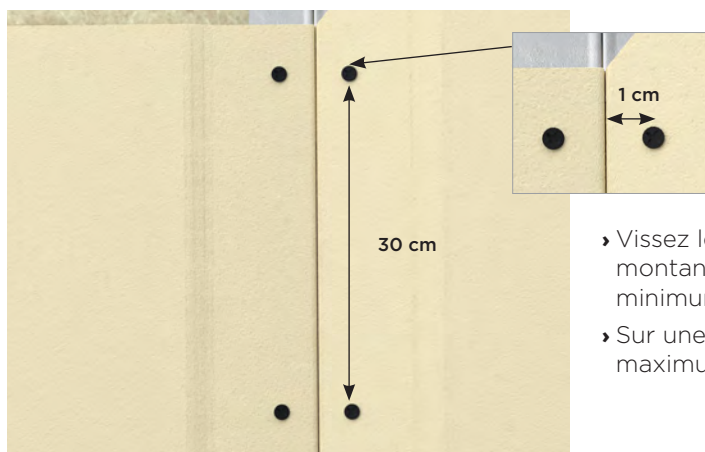

- › Vissez les plaques dans les ailes de chaque montants et dans les rails haut et bas à 1 cm minimum du bord à l'aide de vis TTPC.
- › Sur une ligne, espacez les vis de 30 cm maximum.

7 FINITION

- › Soignez les joints : ils complètent la solidité de l'ouvrage et assurent la continuité de l'aspect de surface (voir chapitre « Les finitions » page 126).

Zoom sur les salles de bains

Utilisez les plaques Placomarine® ou Habito® Hydro :

- Complétez la protection par un joint mastic mis en œuvre sous la plaque.
- Pour la finition, utilisez un enduit à joint hydrofuge : Placomix® Hydro ou Placojoint® PR HYDRO.

Cas d'une finition carrelage en simple parement :

- L'entraxe entre les montants Stil® doit être de 40 cm, qu'ils soient simples ou doublés.

Cas d'une rénovation :

- Pour des doublages déjà montés en plaques de plâtre non hydrofugées : remplacez-les par des plaques Placomarine® ou Habito® Hydro. Vous pouvez également les visser directement sur les plaques existantes.



ISOLER UN MUR AVEC UN DOUBLAGE SUR OSSATURE SUR APPUIS ET FOURRURES STIL® F 530

Description

Le doublage sur ossature Placostil® est constitué de plaques de plâtre vissées sur une ossature métallique, réalisée à partir d'appui Optima₂ d'ISOVER et de fourrures Stil® F 530. Ce système permet d'obtenir différents types de performances en fonction du choix des plaques de plâtre (voir guide de choix page 84) et de l'isolant.

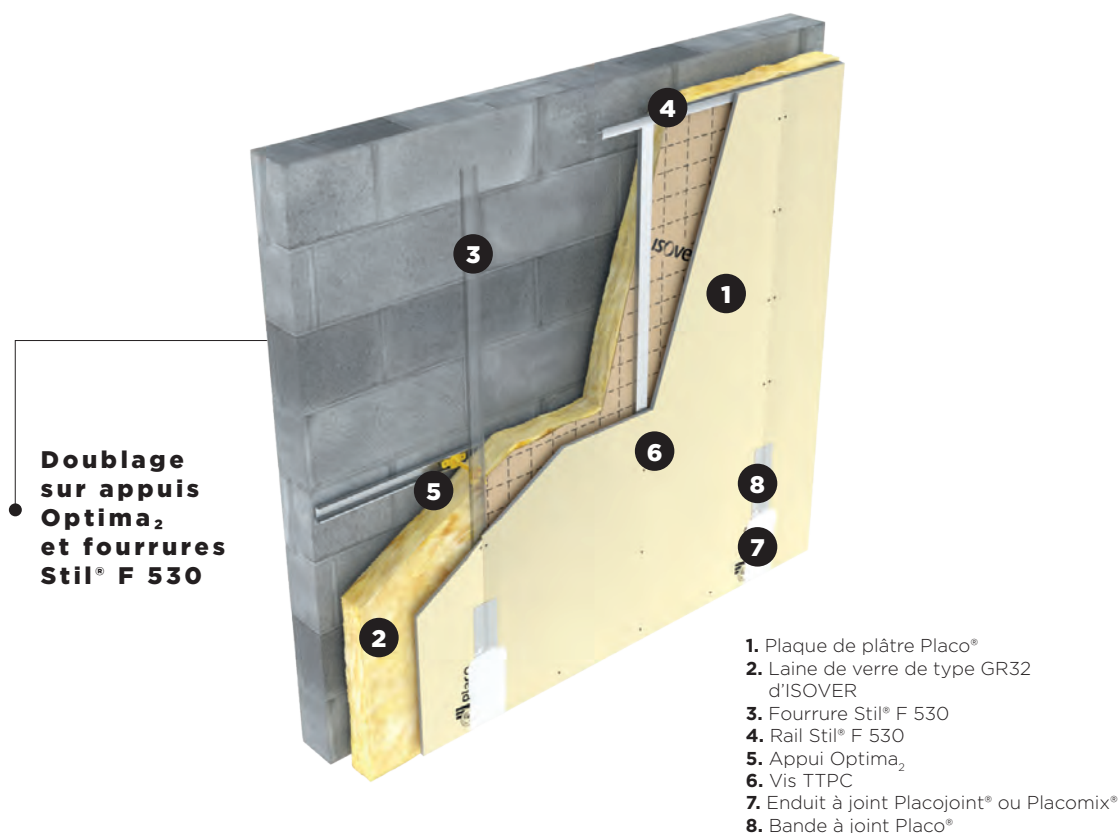

AVANTAGES

- › Très bonnes performances thermiques et acoustiques.
- › Mise en œuvre très facile et rapide.
- › Gain d'espace : adaptable en fonction de la surface habitable.





SOLUTIONS LES PLUS COURANTES

Hauteur totale	Jusqu'à 2,80 m	Supérieure à 2,80 m
		
Distance entre fourrures Stil® F 530	1 fourrure à 1,35 m	1 ^{re} fourrure à 1,30 m du sol 2 ^e fourrure à 1,30 m de la 1 ^{re} fourrure et les suivantes tous les 1 m
Entraxe entre les appuis Optima ₂	60 cm	60 cm

Avant de démarrer

QUANTITATIFS

Quantités indicatives pour réaliser 1 m² de doublage appuis et fourrures Stil® F 530 (jointoyé avec bande).

Produits	Unité	Simple parement
 Plaque de plâtre Placo®	m ²	1,05
 Fourrure Stil® F 530	ml	2,5
 Rail Stil® F 530	ml	Quantité à prévoir selon les dispositions du chantier
 Vis TTPC 25 ou 35	unité	11
Appui Optima ₂ d'ISOVER	unité	1
 Bande PP grand rouleau	ml	1,4
Enduit poudre ⁽¹⁾	kg	0,33
Ou enduit prêt à l'emploi ⁽¹⁾	kg	0,47

(1) Voir chapitre « Les finitions » page 126.



EXEMPLE DE CHANTIER

Pour un doublage de 2,50 m de hauteur et de 3 m de largeur (**7,5 m² d'ouvrage**) avec une fourrure intermédiaire à 1,35 m du sol, comptez :

Plaque de plâtre Placo®	7,5 × 1,05 = 7,9 soit 3 plaques de 1 200 × 2 500 mm
Fourrure Stil® F 530	7,5 × 2,5 = 19 ml
Rail Stil® F 530	Quantité à prévoir selon les dispositions du chantier
Vis TTPC 25 ou 35	7,5 × 11 = 83 vis
Appui Optima ₂ d'ISOVER	7,5 × 1 = 8 appuis
Bande PP grand rouleau	7,5 × 1,4 = 10,5 ml
Enduit poudre	7,5 × 0,33 = 2,5 kg
Ou enduit prêt à l'emploi	7,5 × 0,47 = 3,5 kg

Mise en œuvre

DTU
25.41

L'exemple présenté est un doublage sur fourrures Stil® F 530 et appuis de hauteur 2,50 m sur parpaing creux avec une laine de verre de type GR32 d'ISOVER de 120 mm.

1 PRISE DE MESURE ET TRACÉ

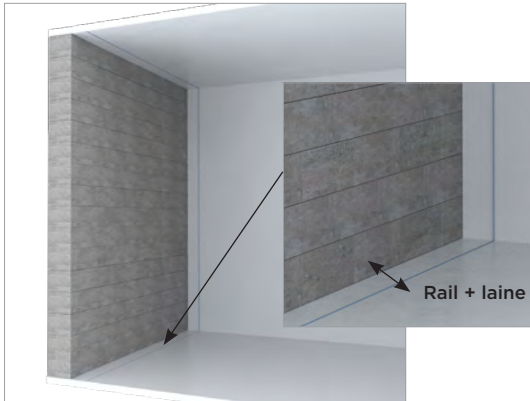

- Tracez au sol et au plafond l'implantation de l'ossature des doublages : épaisseur de laine + 2 cm de largeur de rail Stil® F 530 (dans cet exemple : 120 mm + 2 cm).

2 FIXATION DES RAILS BAS ET HAUT

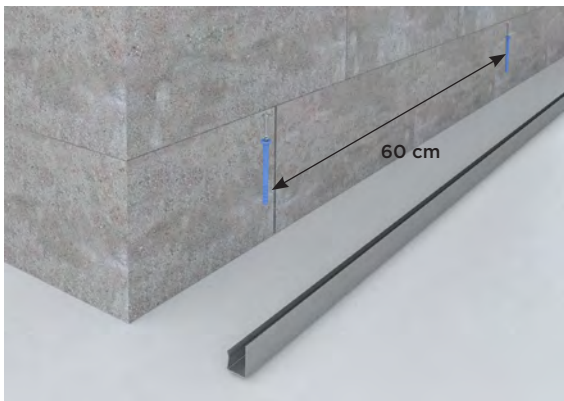

- Fixez les rails Stil® F 530 haut et bas à l'aide de fixations adaptées aux supports tous les 60 cm. L'aile la plus haute se trouve côté plaque. Le type de fixation doit être adapté à la nature du support : pistoscellement, clouage, chevillage...

Zoom sur la fixation sur sol brut

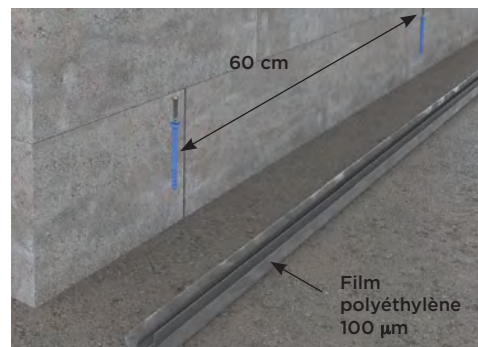

- Ajoutez une protection complémentaire en polyéthylène (100 µm). Une fois relevé, le film doit dépasser de 2 cm par rapport au sol fini.
- Fixez simultanément les rails et leur protection.

3 FIXATION DE LA FOURRURE HORIZONTALE

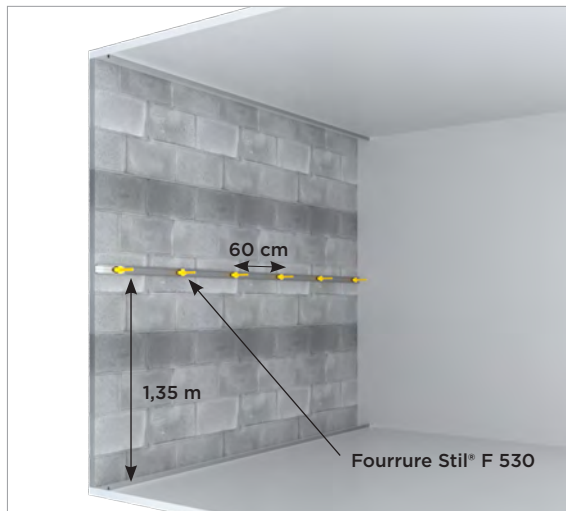

- › Dans le cas présenté, la fourrure Stil® F 530 est située à 1,35 m.
- › Fixez cette fourrure sur le mur support tous les 60 cm. (Le type de fixation doit être adapté à la nature du support).

4 MISE EN PLACE DES APPUIS

Zoom sur les appuis Optima₂

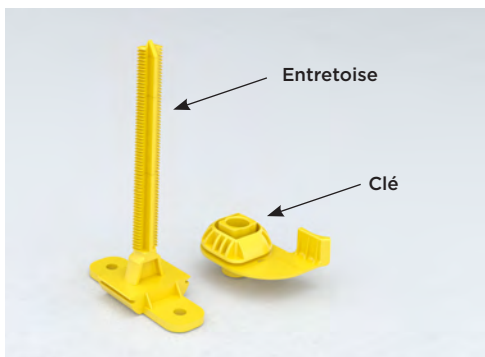

Sur les appuis Optima₂ d'ISOVER

- L'appui se compose d'une entretoise qui sera fixée côté mur support sur la fourrure horizontale et d'une clé côté fourrure verticale.
- Choisissez la longueur de l'appui en fonction de l'épaisseur de la laine.



- › Clipsez les entretoises sur les fourrures horizontales et positionnez-les aux emplacements prévus pour les fourrures verticales (tous les 60 cm).

5 MISE EN PLACE DE L'ISOLANT

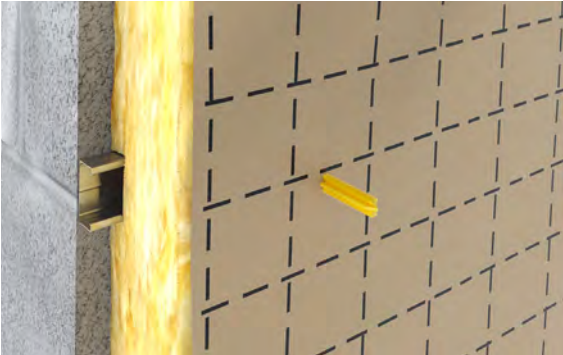

- › Découpez et embrochez les panneaux de laine sur les appuis (hauteur de la laine = hauteur sous plafond + 1 cm).
- › Clipsez les clés des appuis sans comprimer l'isolant (une compression de 10% est admise au niveau des fourrures).

6 MISE EN ŒUVRE DES FOURRURES VERTICALES



- › Coupez le surplus de l'entretoise si nécessaire.
- › Emboîtez les fourrures Stil® F 530 entre les rails haut et bas en ménageant, en tête, un jeu de 5 mm puis clipsez sur les clés.



- › Réglez la planéité des fourrures à l'aide d'une règle de 2 m.
- › Verrouillez les clés des appuis en les tournant vers le bas.

7 POSE DES PLAQUES DE PLÂTRE

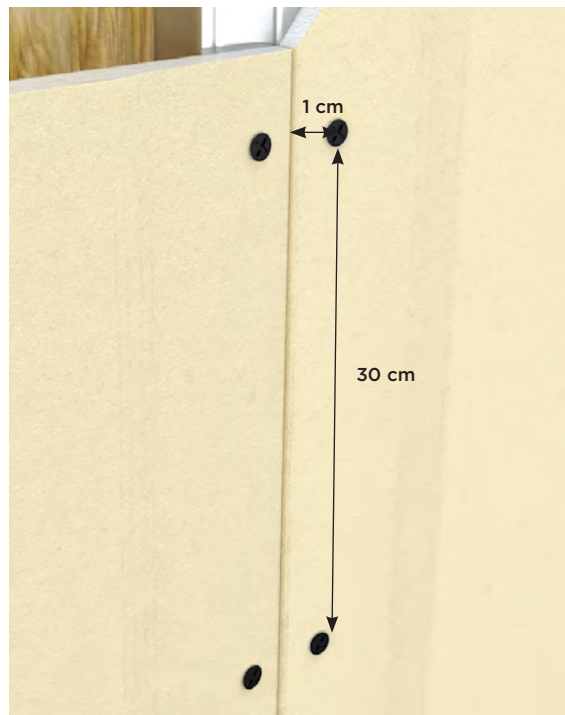
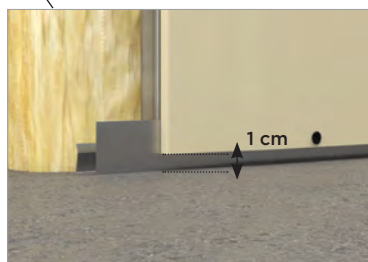

- › Coupez les plaques à la hauteur sous plafond moins 1 cm. Posez-les, verticalement, jointives au plafond.
- › Vissez les plaques dans les fourrures et dans les rails haut et bas à 1 cm minimum du bord à l'aide de vis TTPC.
- › Sur une ligne, espacez les vis de 30 cm maximum.

8 FINITION

- › Soignez les joints : ils complètent la solidité de l'ouvrage et assurent la continuité de l'aspect de surface (voir chapitre « Les finitions » page 126).

Zoom sur les salles de bains

Utilisez les plaques Placomarine® ou Habito® Hydro :

- Complétez la protection par un joint mastic mis en oeuvre sous la plaque.
- Pour la finition, utilisez un enduit à joint hydrofuge : Placomix® Hydro ou Placojoint® PR HYDRO.

Cas d'une finition carrelage en simple parement :

- L'entraxe entre les fourrures Stil® F 530 doit être de 40 cm.

Cas d'une rénovation :

- Pour des doublages déjà montés en plaques de plâtre non hydrofugées : remplacez-les par des plaques Placomarine® ou Habito® Hydro. Vous pouvez également les visser directement sur les plaques existantes.



ISOLER UN MUR AVEC UN DOUBLAGE NOUVELLE GÉNÉRATION SUR APPUIS ET RACCORDS OPTIMAX HABITO®

Description

Le doublage Optimax Habito® est constitué de plaques de plâtre Habito® vissées sur des appuis et raccords Optimax.

Ce système permet un doublage sans ossature métallique grâce à l'utilisation exclusive de la plaque de plâtre ultrarésistante Habito® en association avec les appuis et raccords Optimax. Il permet d'obtenir différents types de performances en fonction de la plaque de plâtre Habito® choisie (voir guide de choix page 84).

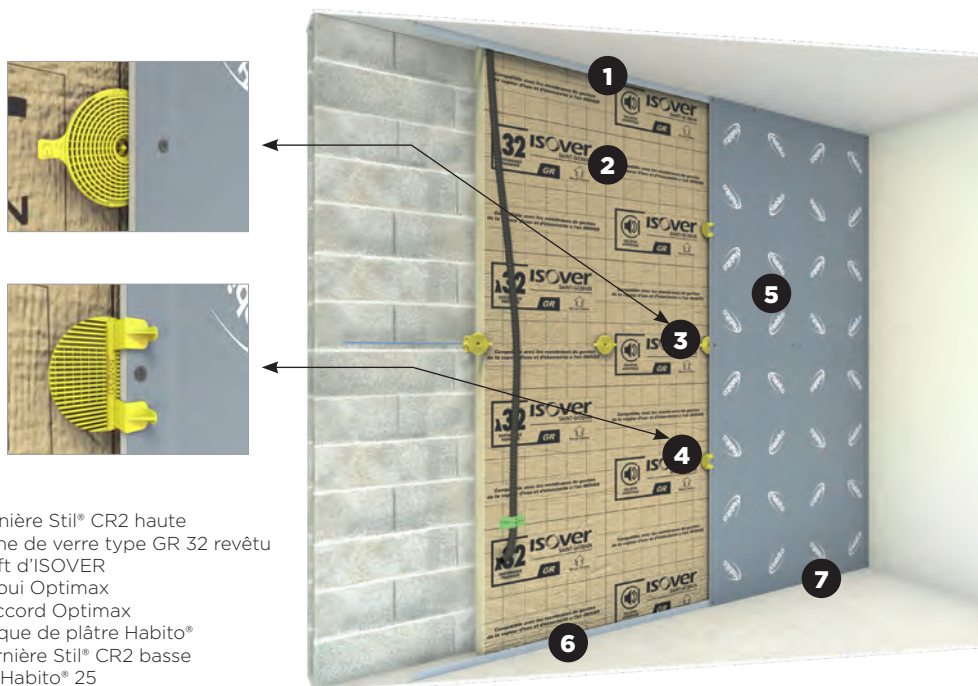

1. Cornière Stil® CR2 haute
2. Laine de verre type GR 32 revêtu kraft d'ISOVER
3. Appui Optimax
4. Raccord Optimax
5. Plaque de plâtre Habito®
6. Cornière Stil® CR2 basse
7. Vis Habito® 25

AVANTAGES

- › **Gain de temps et pose facilitée** avec un nombre de composants réduit.
- › **Réduction des déchets** : suppression des fourrures.
- › **Résistance aux chocs du quotidien** : Habito® résiste aux chocs et facilite la fixation de tous types de charges.
- › **Très bonnes performances thermiques et acoustiques** : les appuis et raccords Optimax sont des rupteurs de ponts thermiques.

ISOLER UN MUR AVEC UN DOUBLAGE NOUVELLE GÉNÉRATION SUR APPUIS ET RACCORDS OPTIMAX HABITO®

Zoom sur le système

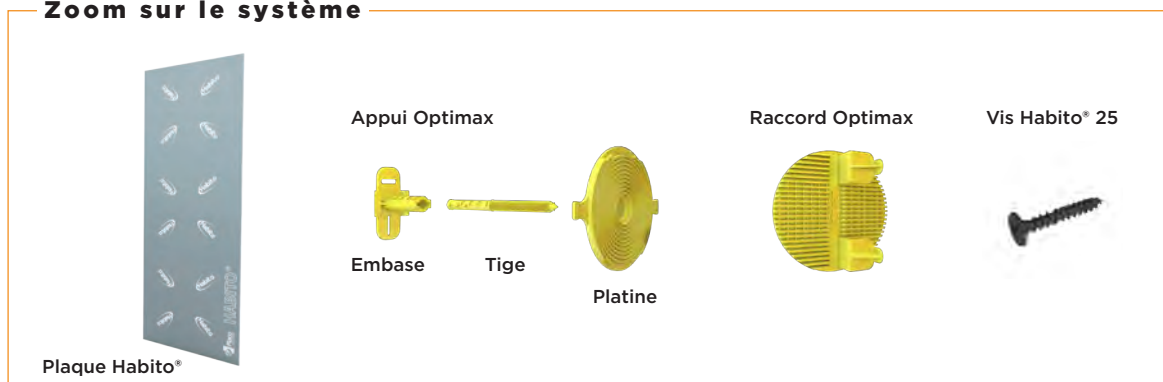

SOLUTIONS LES PLUS COURANTES

Hauteur totale

Jusqu'à 2,80 m



Distance ligne horizontale d'appuis

À mi-hauteur du mur : jusqu'à 1,40 m

Distance entre raccords

À mi-hauteur entre les cornières et la ligne d'appui : ici à 70 cm



Si le support est irrégulier, fixez une fourrure horizontale sur le mur pour y clipser les appuis Optimax.

Avant de démarrer

QUANTITATIFS

Quantités indicatives pour réaliser 1 m² de doublage Optimax Habito® (jointoyé avec bande).

Produits	Unité	Simple parement
Plaque Habito®	m ²	1,05
Cornière Stil® CR2	ml	Quantité à prévoir selon les dispositions du chantier
Kit Optimax Habito® (appui, raccord et vis Habito® 25)	boîte	0,05
Laine de verre GR32 d'ISOVER 120 mm	m ²	1,05
 Bande PP grand rouleau	ml	1,4
Enduit poudre ⁽¹⁾	kg	0,33
Ou enduit prêt à l'emploi ⁽¹⁾	kg	0,47

(1) Voir chapitre « Les finitions » page 126.



EXEMPLE DE CHANTIER

Pour un doublage de 2,50 m de hauteur et de 3 m de largeur (**7,5 m² d'ouvrage**) avec une ligne d'appuis à 1,40 m, comptez :

Plaque Habito®	7,5 x 1,05 = 7,9 soit 3 plaques de 1 200 x 2 500 mm
Cornière Stil® CR2	Quantité à prévoir selon les dispositions du chantier
Kit Optimax Habito® (appui, raccord et vis Habito® 25)	7,5 x 0,05 = 0,4 soit 1 kit Optimax Habito®
Laine de verre GR32 d'ISOVER 120 mm	7,5 x 1,05 = 7,9 m ²
Bande PP grand rouleau	7,5 x 1,4 = 10,5 ml
Enduit poudre	7,5 x 0,33 = 2,5 kg
Ou enduit prêt à l'emploi	7,5 x 0,47 = 3,5 kg

Mise en œuvre

L'exemple présenté est un doublage Optimax Habito® de hauteur 2,50 m sur parpaing creux avec une laine GR32 d'ISOVER de 120 mm.

1 PRISE DE MESURE ET TRACÉ

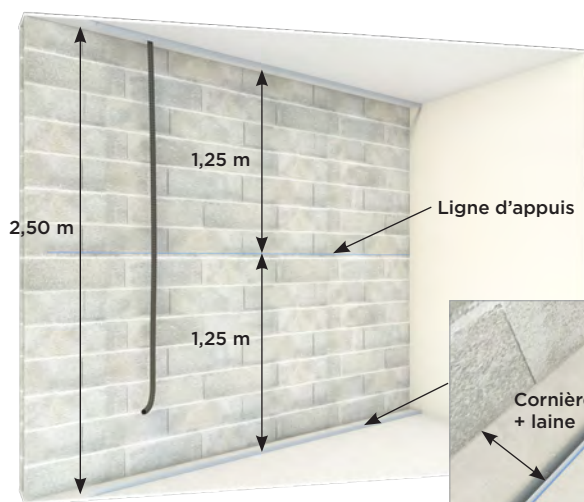

- › Tracez au sol et au plafond l'implantation des cornières : épaisseur de laine + 2,3 cm de largeur de cornière Stil® CR2 (dans cet exemple 120 mm + 2,3 cm).
- › Tracez l'emplacement de la ligne horizontale d'appui à mi-hauteur du mur (dans cet exemple à 1,25 m).

2 FIXATION DES CORNIÈRES HAUTE ET BASSE



- › Fixez les cornières Stil® CR2 haute et basse tous les 60 cm. L'aile la plus haute se trouve côté plaque. Le type de fixation doit être adapté à la nature du support : pistocellement, clouage, chevillage...

ISOLER UN MUR AVEC UN DOUBLAGE NOUVELLE GÉNÉRATION SUR APPUIS ET RACCORDS OPTIMAX HABITO®

3 FIXATION DES EMBASES ET DES TIGES DES APPUIS

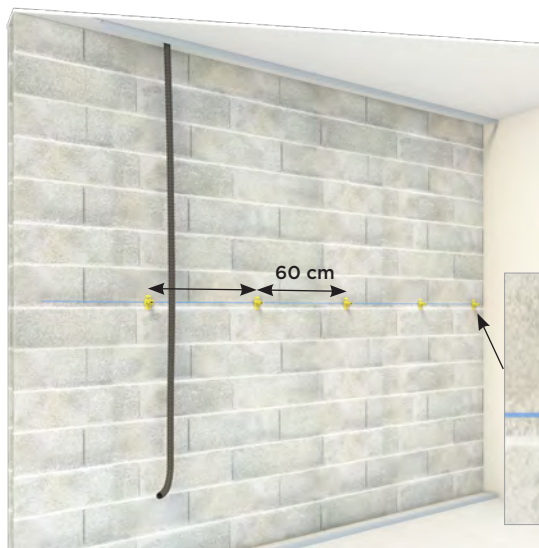

- › Fixez les embases de l'appui Optimax tous les 60 cm directement sur le mur au niveau du traçage.
- › Ajoutez une embase de départ à 10 cm de l'angle du mur.

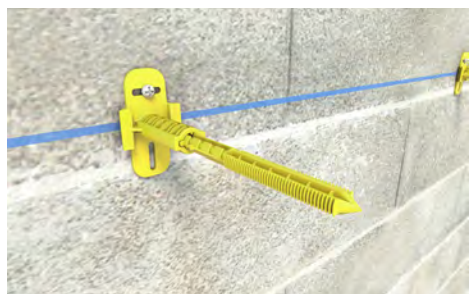

- › Clipsez la tige de l'appui Optimax sur l'embase.
- › Réglez la longueur de la tige à l'épaisseur du doublage souhaitée grâce au système de graduation.

Zoom sur la fixation des embases

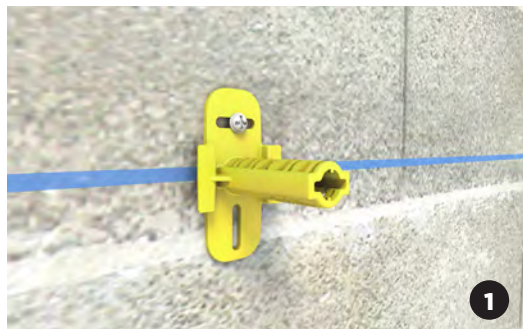

Deux fixations de l'embase sont possibles :

- 1 À la verticale : un point de fixation peut suffire si le support le permet.
- 2 À l'horizontale : deux points de fixation.

ISOLER UN MUR AVEC UN DOUBLAGE NOUVELLE GÉNÉRATION
SUR APPUIS ET RACCORDS OPTIMAX HABITO®

4 MISE EN PLACE DE L'ISOLANT



- › Découpez et embrochez les panneaux de laine sur les tiges Optimax (hauteur de la laine = hauteur sous plafond + 1 cm).

5 FIXATION DES PLATINES DES APPUIS OPTIMAX



- › Positionnez la platine de l'appui Optimax sur les tiges.
- › Positionnez une règle contre les cornières Stil® CR2 haute et basse puis réglez les platines.
- › Verrouillez en tournant la platine d'un quart de tour dans le sens horaire.
- › Coupez la tige si besoin.



ISOLER UN MUR AVEC UN DOUBLAGE NOUVELLE GÉNÉRATION
SUR APPUIS ET RACCORDS OPTIMAX HABITO®6 POSE DE LA 1^{RE} PLAQUE HABITO®

- › Coupez la plaque Habito® à la hauteur sous plafond moins 1 cm.
- › Posez-la verticalement, en appui sur le sol (et non jointive au plafond).
- › Vissez-la à l'aide de vis Habito® 25 :
 - 1 Directement sur la platine à 1,5 cm minimum du centre de la platine.
 - 2 Sur les cornières haute et basse tous les 30 cm maximum en fixant la 1^{re} et la dernière vis à 1 cm du bord de la plaque (5 vis pour une plaque de 1200 mm de largeur).

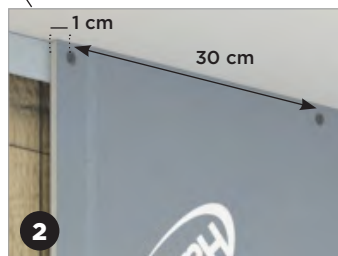

7 FIXATION DES RACCORDS OPTIMAX

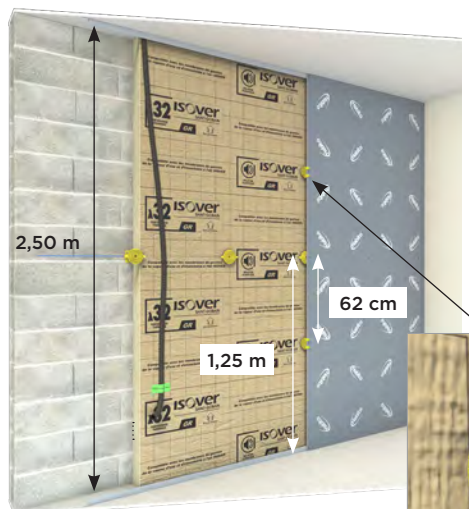

- › Clipsez les raccords sur le bord de la plaque grâce à leurs ailettes.
- › Positionnez-les à mi-hauteur entre la cornière haute et la ligne d'appuis et à mi-hauteur entre la cornière basse et la ligne d'appuis.
- › Vissez la première moitié du raccord à la plaque Habito® à l'aide d'une vis Habito® 25.
- › Cassez les deux ailettes du raccord.

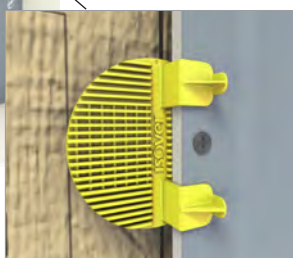

ISOLER UN MUR AVEC UN DOUBLAGE NOUVELLE GÉNÉRATION
SUR APPUIS ET RACCORDS OPTIMAX HABITO®**Zoom sur les raccords optimax**

- Garantissent la planéité entre deux plaques adjacentes et la rigidité du doublage.
- Sont faciles à poser et ergonomiques : les ailettes facilitent le maintien temporaire de la pièce avant vissage sur la première plaque, et un espace est adapté aux doigts à l'arrière de la pièce afin de faciliter la manipulation.

8 POSE DES PLAQUES HABITO® SUIVANTES

- › Vissez les plaques Habito® suivantes avec les vis Habito® 25 sur les appuis et les raccords Optimax (2 vis par appui Optimax et 2 vis par raccord Optimax).
- › N'oubliez pas de visser les plaques Habito® sur les cornières haute et basse tous les 30 cm en fixant la 1^{re} vis à 1 cm du bord de plaque (comme précisé au point 6).
- › N'oubliez pas de fixer les raccords sur chaque plaque (comme précisé au point 7).

9 FINITION

- › Soignez les joints : ils complètent la solidité de l'ouvrage et assurent la continuité de l'aspect de surface (voir chapitre « Les finitions » page 126).

Zoom sur les salles de bains**Utilisez les plaques Habito® Hydro :**

- Complétez la protection par un joint mastic mis en œuvre sous la plaque.
- Pour la finition, utilisez un enduit à joint hydrofuge : Placomix® Hydro ou Placojoint® PR HYDRO.

Cas d'une finition carrelage :

- L'entraxe entre les appuis Optimax doit être de 40 cm.

ISOLER ACOUSTIQUEMENT UN MUR EXISTANT AVEC PLACO® PHONIQUE RENOMINCE®

Description

Le doublage Placo® Phonique Renomince® est à la fois simple et pratique. Il permet de traiter les problèmes acoustiques dans les logements anciens, sans réduction notable des surfaces et volumes habitables. L'efficacité de Placo® Phonique Renomince® est maximale sur les parois rayonnantes acoustiquement (réverbérantes) : brique, carreau de plâtre, cloison en mâchefer, etc.

Le système est constitué de **profilés Stil® MOB associés aux complexes Placo® Phonique Renomince®**, composé de plaques Placo® Phonique collées en usine sur une laine de verre spécifique de 20 mm d'épaisseur.

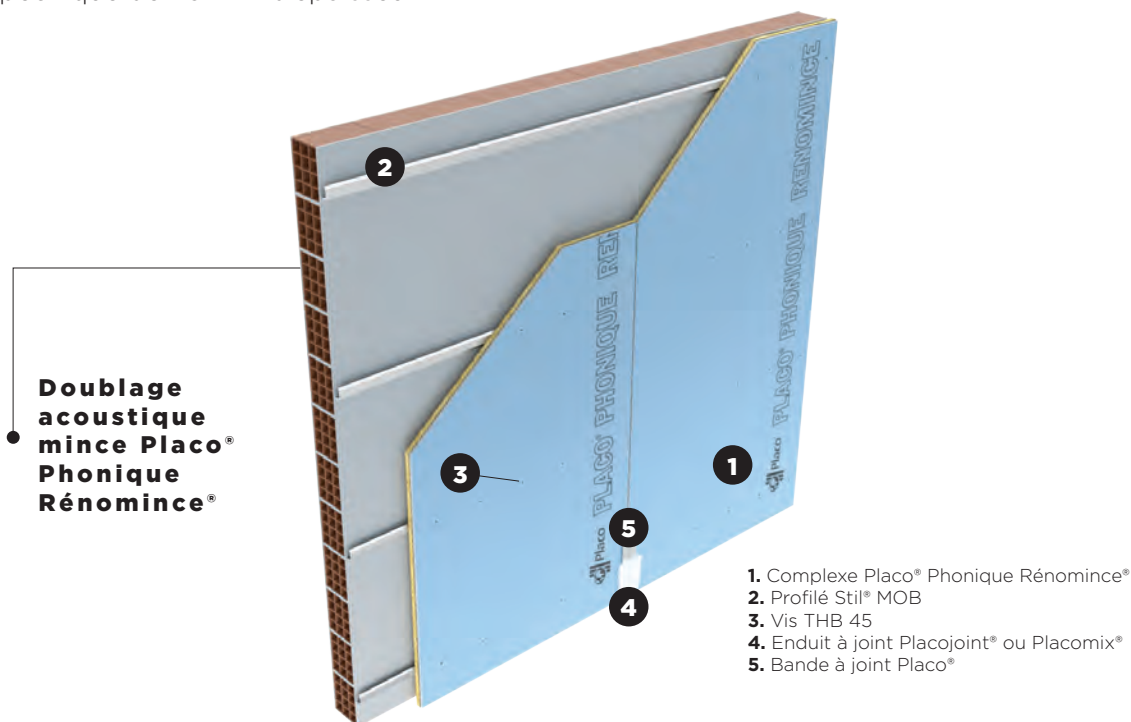

AVANTAGES

- › **Amélioration des performances acoustiques** : $\Delta R_A = +16$ dB (sur briques creuses enduites).
- › **Gain de place** : seulement 5 cm d'épaisseur.
- › Pose de la plaque de plâtre et de la laine **en 1 seule étape**.
- › **Pas de dépose** de la cloison existante.
- › **1 seul** accessoire métallique.

Mise en œuvre

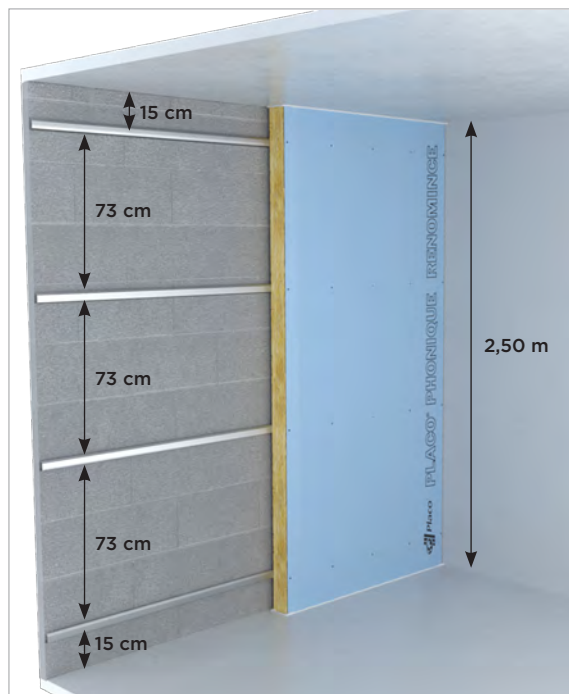

- › Fixez le premier rail à 15 cm du sol et du plafond puis répartissez les lignes d'ossature intermédiaires (fixations adaptées au support) :
 - Hauteur sous plafond < 2,50 m : entraxe maximum 73 cm.
 - 2,50 m < hauteur sous plafond < 3 m : entraxe maximum 67,5 cm.
- › Vissez les panneaux tous les 30 cm (vis THB 45).
- › Réservez un jeu de 5 mm en périphérie des parois verticales et calfeutrez-le à l'aide d'un joint mastic.

Zoom



Utilisez l'ossature Stil® MOB avec le complexe Placo® Phonique Renomince®.



Retrouvez une vidéo de mise en œuvre sur notre chaîne Youtube PlacoTV.

ISOLER UN MUR AVEC UN DOUBLAGE COLLÉ PLACOMUR®

Description

Les doublages collés Placomur® et Doublissimo® sont constitués d'un panneau isolant en polystyrène expansé (PSE) associé en usine à une plaque de plâtre. Ces systèmes permettent d'obtenir différents types de performances en fonction du choix des plaques de plâtre (voir guide de choix page 85) et de l'isolant.

Zoom

- Le doublage collé n'est possible que sur les supports continus suivants : blocs de béton, briques creuses ou pleines, béton banché, plaques de plâtre, carreaux de plâtre.
- En cas d'ouvrage supérieur à 3,60 m, un tasseau horizontal doit être fixé au support

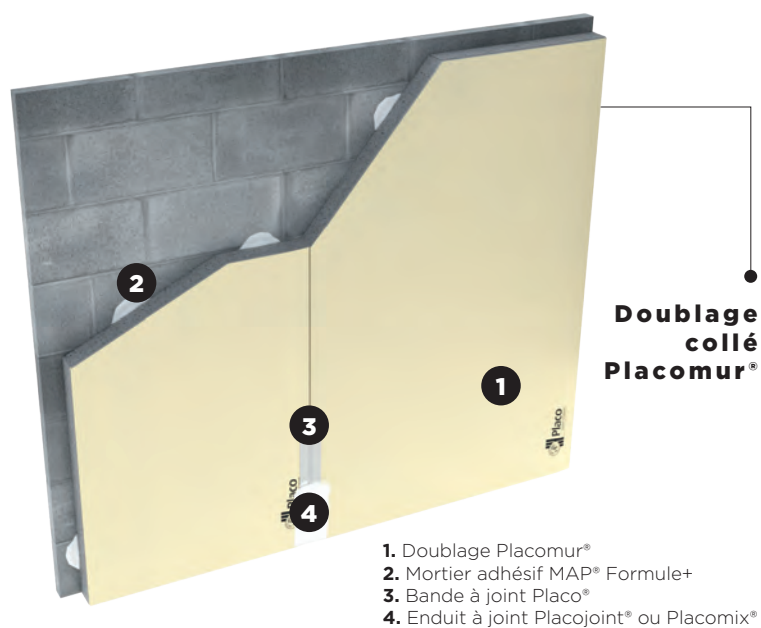

QUANTITATIFS

Quantités indicatives pour réaliser 1 m² de doublage collé Placomur® (jointoyé avec bande).

Produits	Unité	Simple parement
Complexe de doublage Placomur®	m ²	1,05
Mortier adhésif MAP® Formule+	kg	1,8
Bande PP grand rouleau	ml	1,4
Enduit poudre ⁽¹⁾	kg	0,33
Ou enduit prêt à l'emploi ⁽¹⁾	kg	0,47

(1) Voir chapitre « Les finitions » page 126.

Mise en œuvre

DTU
25.42

L'exemple présenté est un doublage collé Palcomur® de hauteur 2,50 m.

1 PRISE DE MESURE ET TRACÉ

- Tracez au sol et au plafond l'implantation du nu intérieur du doublage (prendre en compte l'épaisseur du doublage + 1 cm d'épaisseur de mortier adhésif MAP® Formule +).

2 MISE EN ŒUVRE DES COMPLEXES

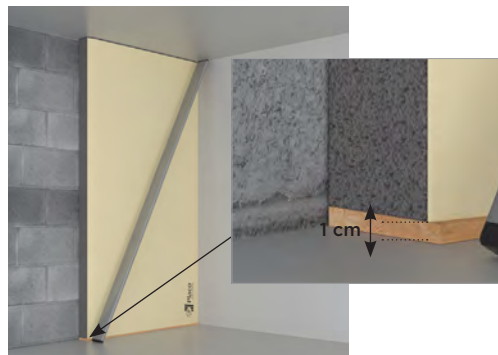
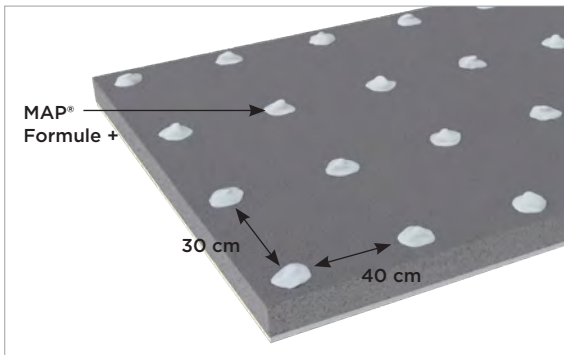

- Découpez à la hauteur sous plafond moins 1 cm.
- Appliquez le MAP® Formule + directement sur l'isolant par plot de 10 cm de diamètre. Espacez-les d'environ 30 cm horizontalement et 40 cm verticalement (environ 10 plots au m²).
- Appliquez les panneaux contre le mur et calez-les provisoirement en pied pour maintenir un jeu d'1 cm.
- Réglez les panneaux par chocs et pressions à l'aide d'une règle de 2 m.

3 DISPOSITION EN PARTIE BASSE DES COMPLEXES

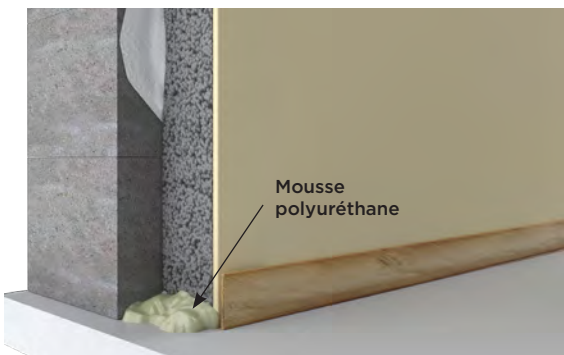

- Retirez les cales en pied et calfeutrez par bourrage en laine minérale ou par injection de mousse polyuréthane.

Zoom sur sol brut

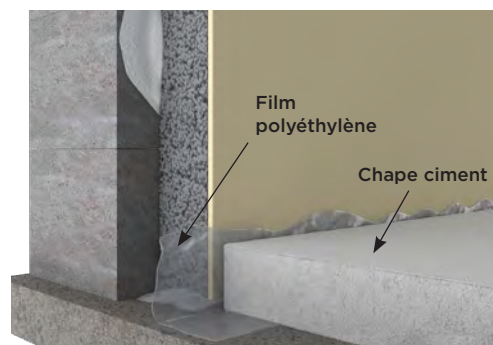

- Ajoutez une protection en polyéthylène (100 µm). Une fois relevé, le film doit dépasser le niveau du sol fini de 2 cm.

Zoom sur le passage des gaines



- Passez les gaines dans l'isolant du complexe côté plaque.
- Réalisez les saignées à l'aide d'une bille chaude ou d'un thermo furet.

Zoom sur les salles de bain

Utilisez les doublages Placomarine® :

- Complétez la protection par un joint mastic mis en œuvre sous le doublage.
- Pour la finition, utilisez un enduit à joint hydrofuge : Placomix® Hydro ou Placojoint® PR HYDRO.





LE CONSEIL PLACO®

Habito®

Placo® révolutionne l'univers de l'habitat avec Habito®, la plaque de plâtre la plus résistante du marché. Elle résiste aux chocs de tous les jours et facilite la fixation de tout type de charge.



Pour plus de choix et de détails, retrouvez toutes les informations sur l'intégrale Placo® Second Œuvre - Chapitre Isolation des murs - sur le site Placo.fr et téléchargeable sur App Store et Google Play.

LA PLAQUE DE PLÂTRE ULTRARÉSISTANTE



Résistance
aux chocs
du quotidien



Accrochage
facile



Résistance
aux charges



Rebouchage
facile

UNE POSE SIMPLE EN 3 ÉTAPES, IDENTIQUE À CELLE D'UNE PLAQUE PLACOPLATRE® BA 13 STANDARD

- › Montage des ossatures métalliques Placostil®.
- › Fixation des plaques uniquement **avec des vis Habito®**.
- › Réalisation des finitions (enduits et bandes).

LES AVANTAGES DE LA PLAQUE DE PLÂTRE HABITO®

- › Une plaque **très résistante durant le transport**, qui se manipule sans risque de casse.
- › **Deux fois plus résistante qu'un mur en parpaings creux** (nombre de coups avant perforation du mur : 40 pour la plaque Habito® et 15 pour un mur en parpaings creux).
- › **Facilité d'accrochage remarquable** (jusqu'à 20 kg* par point de fixation avec une seule vis à bois VBA Ø 5 et jusqu'à 60 kg* par point de fixation sans renfort avec une cheville métallique à expansion pour vis Ø 6).

UNE OFFRE ADAPTÉE À TOUS LES BESOINS

- › **Habito®** standard pour les pièces sèches.
- › **Habito®** hydrofuge pour les pièces humides.
- › **Habito®** en largeur 600 mm pour les pièces difficiles d'accès.
- › **Habito® Activ'Air** pour améliorer la qualité de l'air intérieur.



* Espacement de 40 cm entre points de fixation.

Doublage collé

RACCORDEMENT AVEC LES PLAFONDS

› DOUBLAGE APRÈS PLAFOND



- › Traitez la jonction doublage / plafond avec bande à joint et enduit (un joint mastic sera fait au préalable en périphérie du plafond).

› DOUBLAGE AVANT PLAFOND SOUS DALLE BÉTON

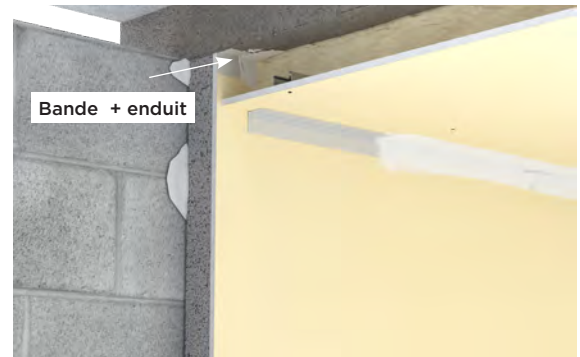

- › Traitez la jonction doublage / gros œuvre avec bande à joint et enduit.

RACCORDEMENT AVEC LES CLOISONS



- › **Cloison simple parement** : doublage mis en œuvre avant cloison.

Doublage sur ossature Placostil®

JOINT DE FRACTIONNEMENT



- › Les joints de fractionnement (rupture) sont prévus :
 - au droit des joints de dilatation du gros œuvre.
 - tous les 25 m linéaires ou 300 m² dans le cas d'ouvrages de grandes dimensions.

Ménagez un jeu de 10 mm environ entre les plaques et traitez-le à l'aide du profilé de dilatation Stil® fixé par collage sur les plaques avec un enduit de la gamme Placo®.

RACCORDEMENT AVEC LES AUTRES DOUBLAGES

› DOUBLAGE SUR MONTANTS

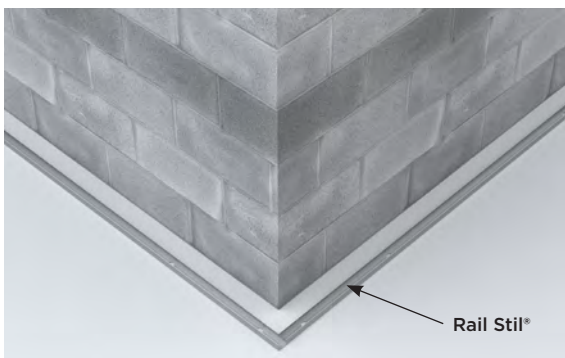

› DOUBLAGE SUR FOURRURES

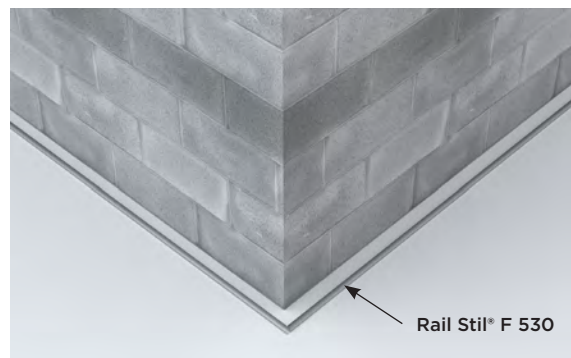

- › Interrompez les rails au droit des portes d'entrée, des portes-fenêtres et des jonctions en L.

RACCORDEMENT AVEC LES HUISSERIES DOUBLAGES SUR MONTANTS STIL®



- › Emboîtez les montants dans les rails haut et bas et sertissez-les à 10 cm maximum des contours de l'huissérie.

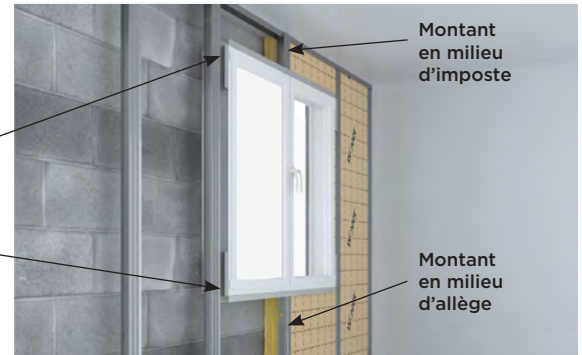
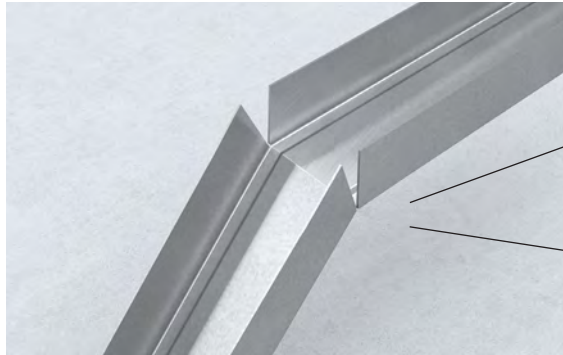
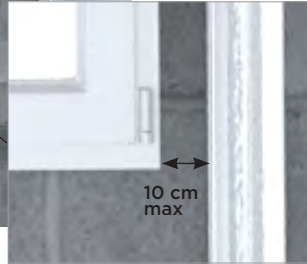

- › Gruez et rabattez un rail Stil® R 48.

- › Positionnez les rails rabattus en haut et bas de l'huissérie et vissez-les sur les montants de part et d'autre.
- › Emboîtez des montants en milieu d'imposte et d'allège de l'huissérie et fixez-les aux rails Stil® R 48.



- › Placez la laine et posez les plaques comme indiqué page 91.
- › Complétez l'étanchéité à l'air par un joint mastic souple.

RACCORDEMENT AVEC LES HUISSERIES DOUBLAGES SUR APPUIS ET FOURRURES STIL® F 530

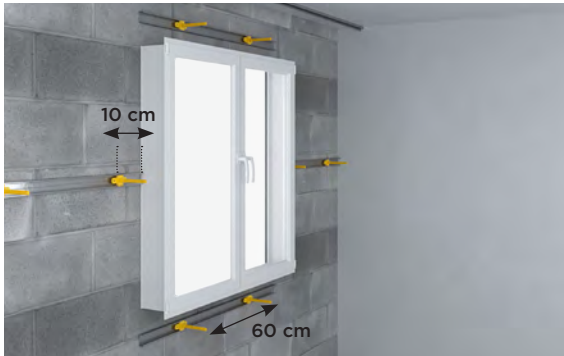

- › Positionnez des fourrures Stil® F 530 horizontales de part et d'autre de l'huissierie, en imposte et en allège.
- › Clipsez les appuis rénovation Stil® F 530 et positionnez-les aux emplacements prévus pour les fourrures verticales : à 10 cm maximum de la fenêtre puis tous les 60 cm.
- › En imposte et en allège, positionnez au minimum 2 appuis espacés de 60 cm.
- › Embrochez la laine et clipsez les fourrures Stil® F 530 sur les clés, comme indiqué page 99.



- › Placez des fourrures horizontales, en parties haute et basse de l'huissierie : fixez-les aux fourrures déjà présentes à l'aide des connector Optima. (Les fourrures verticales d'imposte et d'allège ont été préalablement disposées à 4,5 cm de l'huissierie).



- › Autre solution : vissez sur les fourrures verticales, en partie haute et basse de l'huissierie, des rails Stil® F 530 préalablement grugés et rabattus.

Doublage sur appuis et raccords Optimax Habito®

RACCORDEMENT AVEC LES HUISSERIES



- ▶ Installez les cornières Stil® CR2 (ou les rails Stil® F 530) haute et basse et tracez l'emplacement de la ligne horizontale d'appui à mi-hauteur du mur (comme indiqué page 105).

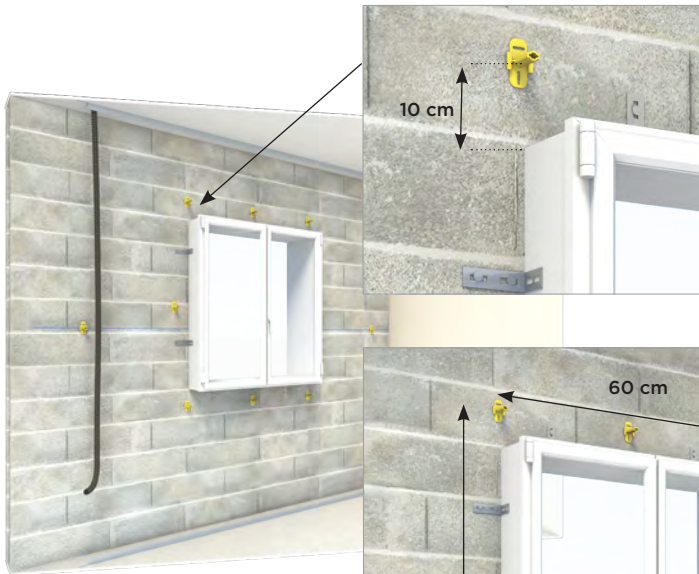

- ▶ Fixez 4 appuis Optimax : un par angle de fenêtre à 10 cm du bord de l'huissérie.



- ▶ Mesurez les entraxes entre les 4 appuis : si celles-ci sont > à 60 cm, fixez des appuis supplémentaires autour de l'huissérie (toujours à 10 cm du bord et à mi-distance des angles).

RACCORDEMENT AVEC LES HUISSERIES - SUITE



› Fixez ensuite les appuis sur le tracé de la ligne d'appui tous les 60 cm (comme indiqué page 106).



› Embrochez la laine, clipsez les platines et vissez les plaques sur les platines et les cornières haute et basse (comme indiqué page 107).

RACCORDEMENT AVEC LES ANGLES SORTANTS

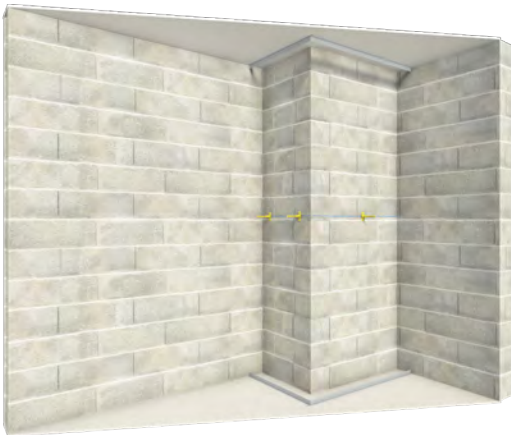

› Fixez les cornières Stil® CR2 en parties haute et basse.
› Tracez la ligne d'appuis Optimax et positionnez les appuis.



› Embrochez la laine et positionnez les platines des appuis puis réglez la planéité à l'aide d'une règle.

RACCORDEMENT AVEC LES ANGLES SORTANTS - SUITE



- › Vissez la 1^{re} plaque Habito® à l'aide des vis Habito® 25 sur les appuis Optimax et les cornières haute et basse (vis tous les 30 cm, la 1^{er} à 1 cm du bord de plaque).
- › Vissez une cornière Stil® CR2 verticale en la fixant sur la plaque tous les 30 cm.



- › Vissez la 2^e plaque Habito® sur la cornière verticale tous les 30 cm, les appuis Optimax et les cornières haute et basse.

RACCORDEMENT AVEC LES ANGLES ENTRANTS

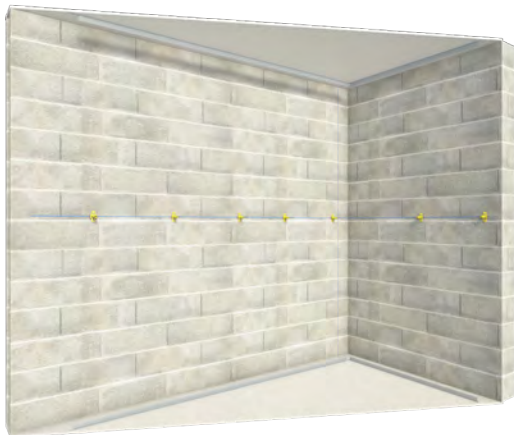

- › Fixez les cornières Stil® CR2 en parties haute et basse.
- › Tracez la ligne d'appuis Optimax, positionnez les appuis en commençant à 10 cm de l'angle puis tous les 60 cm.



- › Comme indiqué page 107, embrochez la laine et positionnez les platines des appuis puis réglez la planéité à l'aide d'une règle.

RACCORDEMENT AVEC LES ANGLES ENTRANTS - SUITE



- › Fixez la plaque Habito® au niveau de l'angle sur les appuis Optimax et les cornières haute et basse (vis tous les 30 cm, la 1^{re} à 1 cm du bord de plaque).



- › Vissez une cornière Stil® CR2 verticale sur la plaque Habito® au niveau de l'angle entrant, en la vissant tous les 30 cm.



- › Positionnez la 2^e plaque Habito® devant la cornière verticale.
- › Procédez, pour la suite, comme indiqué au point 7 page 108.

Placo® et Placoplatre®
sont des marques déposées,
pas des noms communs.



PLACO®, PLACOPLATRE® marques déposées.
Marques commerciales, enregistrées, et à ce titre protégées, elles ne doivent pas être utilisées comme des noms communs. HIST. Pionnière de la plaque de plâtre en France, la société Placoplatre détient un savoir-faire unique qui garantit à ses clients la qualité de ses produits et la performance de ses systèmes. ♦ Dans l'intérêt de ses clients, prescripteurs et utilisateurs, la société Placoplatre s'engage à protéger ses marques.
Alors, exigez l'original, exigez Placo®.

**Protéger la marque,
c'est protéger l'utilisateur.**

Téléchargez l'application de l'Intégrale Second Œuvre

et accédez à tous les contenus mis à jour en temps réel !



© Placoplatre - Janvier 2020 / Ce catalogue annule et remplace les catalogues précédents. Ce document est fourni à titre indicatif, la société Placoplatre se réservant le droit de modifier les informations contenues dans celui-ci à tout moment. Placoplatre ne peut en garantir le caractère exhaustif, ni l'absence d'erreurs matérielles. Toute utilisation et/ou mise en œuvre des produits et systèmes présentés dans ce catalogue, non conformes aux règles prescrites dans ce document ainsi qu'aux DTU, avis techniques, normes et règles de l'art en vigueur, exonère Placoplatre de toute responsabilité.

Ce catalogue ne présente que des exemples de mise en œuvre et ne se substitue pas aux DTU, avis techniques, normes et règles de l'art en vigueur.

Les résultats des rapports d'essais et procès-verbaux de classement figurant dans ce catalogue ont été obtenus dans les conditions normalisées d'essais.

Ce catalogue contient des références relatives à des marques et des brevets protégés par des droits de propriété industrielle. Chacun des éléments composant ce catalogue (tels que textes, photos, images, illustrations, schémas...) sont protégés au titre de la propriété intellectuelle. Ces éléments ne sont pas contractuels ; de même les schémas ne sauraient être considérés comme des dessins d'exécution contractuels. Toute reproduction de ce catalogue, en partie ou en totalité, ou des éléments qui le composent, sur quelque support que ce soit, est interdite sauf accord préalable et écrit de Placoplatre.

Crédits photos : R. Demaret, C. Maury, D. Raux, IStock, Fotolia, Shutterstock, Getty Images. Studio PUMP.
Artwork : agencebisart.com

Placoplatre : Société Anonyme au capital de 10.000.000 € - R.C.S. Nanterre 729 800 706
Siège social : 34, avenue Franklin Roosevelt - 92150 SURESNES

Document non contractuel. Reproduction et vente interdite. Ne pas jeter sur la voie publique.





Placoplatre

S.A. au capital de 10.000.000 €
R.C.S. Nanterre 729 800 706
34, avenue Franklin Roosevelt
92150 Suresnes
www.placo.fr

Assistance Technique

09 72 72 00 53

Numéro
non surtaxé

Centres de formation

01 41 51 55 00

Numéro
non surtaxé

E-mail : service-formation@saint-gobain.com

Retrouvez nos actualités et conseils :

