

- IT** SCALDACQUA ELETTRICI
- EN** ELECTRIC WATER HEATERS
- FR** CHAUFFE-EAU ÉLECTRIQUES
- DE** ELEKTRISCHER WARMWASSERSPEICHER
- NL** ELEKTRISCHE WATERVERWARMER

VELIS DRY

IT	Istruzioni per l'installazione, l'uso, la manutenzione.....	pag. 3
EN	Instructions for installation, use, maintenance	pag. 14
FR	Instructions pour l'installation, l'emploi, l'entretien.....	pag. 24
DE	Gebrauch-und Montageanweisung, Wartung	S. 35
NL	Voorschriften voor de installatie, het gebruik en onderhoud.....	pag. 46

ISTRUZIONI GENERALI DI SICUREZZA

1. **Leggere attentamente le istruzioni e le avvertenze contenute nel presente libretto, in quanto forniscono importanti indicazioni riguardanti la sicurezza d'installazione, d'uso e di manutenzione. Il presente libretto costituisce parte integrante ed essenziale del prodotto. Dovrà sempre accompagnare l'apparecchio anche in caso di sua cessione ad altro proprietario o utente e/o di trasferimento su altro impianto.**
2. La ditta costruttrice non è considerata responsabile per eventuali danni a persone, animali e cose derivanti da usi impropri, erronei ed irragionevoli o da un mancato rispetto delle istruzioni riportate su questo libretto.
3. Questo scaldabagno elettrico ad accumulo è stato progettato per essere destinato ad un uso domestico ed è espressamente costruito al fine di riscaldare l'acqua fredda (in ingresso nel prodotto) per un uso sanitario. Ogni altro utilizzo del prodotto è da considerarsi improprio e quindi potenzialmente pericoloso. La società costruttrice declina qualsiasi responsabilità derivante dall'utilizzo improprio del prodotto e/o per scopi difforni da quelli indicati nel relativo manuale di istruzioni.
4. L'installazione e manutenzione dell'apparecchio devono essere effettuate da personale professionalmente qualificato e come indicato nei relativi paragrafi. Utilizzare esclusivamente ricambi originali. Il mancato rispetto di quanto sopra può compromettere la sicurezza e fa **decadere** ogni responsabilità del costruttore.
5. Gli elementi di imballaggio (graffe, sacchetti in plastica, polistirolo espanso, ecc.) non devono essere lasciati alla portata dei bambini in quanto fonti di pericolo.
6. **L'apparecchio può essere utilizzato da bambini di età non inferiore a 8 anni e da persone con ridotte capacità fisiche, sensoriali o mentali, o prive di esperienza o della necessaria conoscenza, purché sotto sorveglianza oppure dopo che le stesse abbiano ricevuto istruzioni relative all'uso sicuro dell'apparecchio e alla comprensione dei pericoli ad esso inerenti. I bambini non devono giocare con l'apparecchio. La pulizia e la manutenzione destinata ad essere effettuata dall'utilizzatore non deve essere effettuata da bambini senza sorveglianza.**
7. **È vietato** toccare l'apparecchio se si è a piedi nudi o con parti del corpo bagnate.
8. Prima di utilizzare l'apparecchio e a seguito di un intervento di manutenzione ordinaria o straordinaria, è opportuno riempire con acqua il serbatoio dell'apparecchio ed effettuare una successiva operazione di completo svuotamento, al fine di rimuovere eventuali impurità residue.

9. Se l'apparecchio è provvisto del cavo elettrico di alimentazione, in caso di sostituzione dello stesso rivolgersi ad un centro assistenza autorizzato o a personale professionalmente qualificato.
10. È obbligatorio avvitare al tubo di ingresso acqua dell'apparecchio una valvola di sicurezza conforme alle normative nazionali. Per le nazioni che hanno recepito la norma EN 1487, il gruppo di sicurezza deve essere di pressione massima 0,7 MPa, deve comprendere almeno un rubinetto di intercettazione, una valvola di ritegno, una valvola di sicurezza, un dispositivo di interruzione di carico idraulico.
11. Il dispositivo contro le sovrappressioni (valvola o gruppo di sicurezza) non deve essere manomesso e deve essere fatto funzionare periodicamente per verificare che non sia bloccato e per rimuovere eventuali depositi di calcare.
12. Un gocciolamento dal dispositivo contro le sovrappressioni è **normale** nella fase di riscaldamento dell'acqua. Per questo motivo è necessario collegare lo scarico, lasciato comunque sempre aperto all'atmosfera, con un tubo di drenaggio installato in pendenza continua verso il basso ed in luogo privo di ghiaccio.
13. È indispensabile svuotare l'apparecchio e scollegarlo dalla rete elettrica se dovesse rimanere inutilizzato in un locale sottoposto al gelo.
14. L'acqua calda erogata con una temperatura oltre i 50° C ai rubinetti di utilizzo può causare immediatamente serie ustioni. Bambini, disabili ed anziani sono esposti maggiormente a questo rischio. Si consiglia pertanto l'utilizzo di una valvola miscelatrice termostatica da avvitare al tubo di uscita acqua dell'apparecchio contraddistinto dal collarino di colore rosso.
15. Nessun elemento infiammabile deve trovarsi a contatto e/o nelle vicinanze dell'apparecchio.
16. Evitare di posizionarsi sotto l'apparecchio e di posizionarvi qualsiasi oggetto che possa, ad esempio, essere danneggiato da una eventuale perdita d'acqua.

FUNZIONE ANTI-LEGIONELLA

La legionella è una tipologia di batterio a forma di bastoncino, che è presente naturalmente in tutte le acque sorgive. La "malattia dei legionari" consiste in un particolare genere di polmonite causata dall'inhalazione di vapor d'acqua contenente tale batterio. In tale ottica è necessario evitare lunghi periodi di stagnazione dell'acqua contenuta nello scaldacqua, che dovrebbe quindi essere usato o svuotato almeno con periodicità settimanale. La norma Europea CEN/TR 16355 fornisce indicazioni riguardo le buone pratiche da adottare per prevenire il proliferare della legionella in acque potabili, inoltre, qualora esistano delle norme locali che impongono ulteriori restrizioni sul tema della legionella, esse dovranno essere applicate. Questo scaldacqua elettronico utilizza un sistema di disinfezione automatico dell'acqua, abilitato di default. Tale sistema entra in funzione ogni volta che lo scaldacqua viene acceso, comunque ogni 30 giorni, portando la temperatura dell'acqua a 60°C.

Attenzione: mentre l'apparecchio effettua il ciclo di disinfezione termica, l'alta temperatura dell'acqua può causare scottature. Porre attenzione dunque alla temperatura dell'acqua prima di un bagno o di una doccia.

CARATTERISTICHE TECNICHE

Per le caratteristiche tecniche fate riferimento ai dati di targa (etichetta collocata in prossimità dei tubi d'ingresso ed uscita acqua).

TABELLA 1 - INFORMAZIONI PRODOTTO				
Gamma prodotto		45	65	80
Peso	kg	23,5	31	35,5
Installazione		Verticale	Verticale	Verticale
Modello		Fare riferimento alla targhetta caratteristiche		
SMART		x	x	x
Q_{elec}	kWh	7,419	7,449	7,452
$Q_{elec, week, smart}$	kWh	24,963	27,359	27,663
$Q_{elec, week}$	kWh	30,985	34,951	34,992
Profilo di carico		M	M	M
L_{wa}			15 dB	
$\eta_{l,wa}$		39,3%	40,0%	39,8%
V40	l	77	110	115
Volume utile	l	45	65	80

Banda di radiofrequenza utilizzata 2,4 GHz - Massima potenza di segnale trasmesso < 20 dBm

I dati energetici in tabella e gli ulteriori dati riportati nella Scheda Prodotto (Allegato A che è parte integrante di questo libretto) sono definiti in base alle Direttive EU 812/2013 e 814/2013. I prodotti privi dell'etichetta e della relativa scheda per insiemi di scaldacqua e dispositivi solari, previste dal regolamento 812/2013, non sono destinati alla realizzazione di tali insiemi. L'apparecchio è dotato di una funzione smart che permette di adattare il consumo ai profili di utilizzo dell'utente. Se usato correttamente, l'apparecchio ha un consumo giornaliero pari al Q_{elec} ($Q_{elec, week, smart} / Q_{elec, week}$) inferiore a quello di un prodotto equivalente privo della funzione smart.

Questo apparecchio è conforme alle norme internazionali di sicurezza elettrica IEC 60335-1; IEC 60335-2-21. L'apposizione della marcatura CE sull'apparecchio ne attesta la conformità alle seguenti Direttive Comunitarie, di cui soddisfa i requisiti essenziali:

- Direttiva bassa tensione (LVD): EN 60335-1, EN 60335-2-21, EN 60529, EN 62233, EN 50106.
- Compatibilità elettromagnetica (EMC): EN 55014-1, EN 55014-2, EN 61000-3-2, EN 61000-3-3.
- Direttiva RED. ETSI 301489-1, ETSI 301489-17
- Direttiva ROHS 2: EN 50581.
- ErP Energy related Products: EN 50440.

Il D.M. 174 (e successivi aggiornamenti) è un regolamento concernente i materiali e gli oggetti che possono essere utilizzati negli impianti fissi di captazione, trattamento, adduzione e distribuzione delle acque destinate al consumo umano. Le disposizioni del presente regolamento definiscono le condizioni alle quali devono rispondere i materiali e gli oggetti utilizzati negli impianti fissi di captazione, di trattamento, di adduzione e di distribuzione delle acque destinate al consumo umano. Questo prodotto è conforme al D.M. 174 del 6 Aprile 2004 concernente l'attuazione della direttiva 98/83/CE relativa alla qualità delle acque destinate al consumo umano.

Questo prodotto è conforme al Regolamento REACH.

INSTALLAZIONE DELL'APPARECCHIO (PER L'INSTALLATORE)

Questo prodotto, ad esclusione dei modelli orizzontali (Tabella 1), è un apparecchio che deve essere installato in posizione verticale per operare correttamente. Al termine dell'installazione, e prima di qualunque riempimento con acqua e alimentazione elettrica dello stesso, adoperare uno strumento di riscontro (es: Livella con bolla) al fine di verificare l'effettiva verticalità di montaggio.

L'apparecchio serve a riscaldare l'acqua ad una temperatura inferiore a quella di ebollizione. Esso deve essere allacciato ad una rete di adduzione di acqua sanitaria dimensionata in base alle sue prestazioni e capacità. Prima di collegare l'apparecchio è necessario:

- Controllare che le caratteristiche (riferirsi ai dati di targa) soddisfino le necessità del cliente.
- Verificare che l'installazione sia conforme al grado IP (protezione alla penetrazione di fluidi) dell'apparecchio secondo le normative vigenti.
- Leggere quanto riportato sull'etichetta dell'imballo e sulla targhetta caratteristiche.

Questo apparecchio è progettato per essere installato esclusivamente all'interno di locali in conformità alle normative vigenti ed inoltre richiede il rispetto delle seguenti avvertenze relative alla presenza di:

- **Umidità:** non installare l'apparecchio in locali chiusi (non ventilati) ed umidi.
- **Gelo:** non installare l'apparecchio in ambienti in cui è probabile l'abbassamento di temperature a livelli critici con rischio di formazione di ghiaccio.
- **Raggi solari:** non esporre l'apparecchio direttamente ai raggi solari, anche in presenza di vetrate.
- **Polvere/vapori/gas:** non installare l'apparecchio in presenza di ambienti particolarmente aggressivi come vapori acidi, polveri o saturi di gas.
- **Scariche elettriche:** non installare l'apparecchio direttamente sulle linee elettriche non protette da sbalzi di tensione.

In caso di pareti realizzate con mattoni o blocchi forati, tramezzi di limitata staticità, o comunque di murature diverse da quelle indicate, è necessario procedere ad una verifica statica preliminare del sistema di supporto. I ganci di attacco a muro debbono essere tali da sostenere un peso triplo di quello dello scaldacqua pieno d'acqua. Si consigliano ganci con diametro di almeno 12 mm (Fig. 3)

Si consiglia di installare l'apparecchio (Fig. 1, Rif.A) quanto più vicino ai punti di utilizzo per limitare le dispersioni di calore lungo le tubazioni.

Le norme locali possono prevedere restrizioni per l'installazione dell'apparecchio nel bagno, quindi rispettare le distanze minime previste dalle normative vigenti.

Per rendere più agevoli le varie manutenzioni, prevedere uno spazio libero intorno alla calottina di almeno 50 cm per accedere alle parti elettriche.

INSTALLAZIONE MULTI POSIZIONE

Il prodotto può essere installato sia verticalmente che orizzontalmente (Fig. 2). Nell'installazione orizzontale, ruotare l'apparecchio in senso orario in modo tale che i tubi dell'acqua si trovino a sinistra (tubo dell'acqua fredda in basso). Qualsiasi altra installazione diversa da quella mostrata in (Fig. 2), è proibita.

COLLEGAMENTO IDRAULICO

Collegare l'ingresso e l'uscita dello scaldacqua con tubi o raccordi resistenti, oltre che alla pressione di esercizio, alla temperatura dell'acqua calda che normalmente può raggiungere e anche superare i 90 °C. Sono pertanto sconsigliati i materiali che non resistono a tali temperature.

L'apparecchio non deve operare con acque di durezza inferiore ai 12 °F, viceversa con acque di durezza particolarmente elevata (maggiore di 25 °F), si consiglia l'uso di un addolcitore, opportunamente calibrato e monitorato, in questo caso la durezza residua non deve scendere sotto i 15 °F. Avvitare al tubo di ingresso acqua dell'apparecchio, contraddistinto dal collarino di colore blu, un raccordo a "T". Su tale raccordo avvitare, da una parte un rubinetto per lo svuotamento dello scaldacqua (Fig. 2, Rif.B) manovrabile solo con l'uso di un utensile, dall'altro il dispositivo contro le sovrappressioni (Fig. 2, Rif.A).

GRUPPO DI SICUREZZA CONFORME ALLA NORMA EUROPEA EN 1487

Alcuni Paesi potrebbero richiedere l'utilizzo di dispositivi idraulici di sicurezza specifici, in linea con i requisiti di legge locali; è compito dell'installatore qualificato, incaricato dell'installazione del prodotto, valutare la corretta idoneità del dispositivo di sicurezza da utilizzare.



Gruppo di sicurezza idraulico 1/2" Cod. **877084**

Gruppo di sicurezza idraulico 3/4" Cod. **877085** (per prodotti con tubi di entrata con diametri 1/2")

Gruppo di sicurezza idraulico 1" Cod. **885516** (per prodotti con tubi di entrata con diametri 3/4")

Sifone 1" Cod. **877086** (per prodotti con tubi di entrata con diametri 1")

È vietato interporre qualunque dispositivo di intercettazione (valvole, rubinetti, etc.) tra il dispositivo di sicurezza e lo scaldacqua stesso. L'uscita di scarico del dispositivo deve essere collegata ad una tubazione di scarico con un diametro almeno uguale a quella di collegamento dell'apparecchio, tramite un imbuto che permetta una distanza d'aria di minimo 20 mm con possibilità di controllo visivo.

Collegare tramite flessibile, al tubo dell'acqua fredda di rete, l'ingresso del gruppo di sicurezza, se necessario utilizzando un rubinetto di intercettazione (**Fig.2, Rif.D**).

Prevedere inoltre, in caso di apertura del rubinetto di svuotamento un tubo di scarico acqua applicato all'uscita (**Fig.2, Rif.C**).

Nell'avvitare il gruppo di sicurezza non forzarlo a fine corsa e non manomettere lo stesso.

Nel caso esistesse una pressione di rete vicina ai valori di taratura della valvola, è necessario applicare un riduttore di pressione il più lontano possibile dall'apparecchio. Nell'eventualità che si decida per l'installazione dei gruppi miscelatori (rubinetteria o doccia), provvedere a spurgare le tubazioni da eventuali impurità che potrebbero danneggiarli.

COLLEGAMENTO ELETTRICO

È obbligatorio, prima di installare l'apparecchio, effettuare un controllo accurato dell'impianto elettrico verificandone la conformità alle norme di sicurezza vigenti, che sia adeguato alla potenza massima assorbita dallo scaldacqua (riferirsi ai dati di targa) e che la sezione dei cavi per i collegamenti elettrici sia idonea e conforme alla normativa vigente.

Il costruttore dell'apparecchio non è responsabile per eventuali danni causati dalla mancanza di messa a terra dell'impianto o per anomalie di alimentazione elettrica. Prima della messa in funzione controllare che la tensione di rete sia conforme al valore di targa degli apparecchi. Sono vietate prese multiple, prolunghe o adattatori. È vietato utilizzare i tubi dell'impianto idraulico, di riscaldamento e del gas per il collegamento di terra dell'apparecchio. Se l'apparecchio è fornito di cavo di alimentazione, qualora si renda necessaria la sua sostituzione, occorre utilizzare un cavo delle stesse caratteristiche (tipo H05VV-F 3x1,5 mm², diametro 8,5 mm). Il cavo di alimentazione (tipo H05VV-F 3x1,5 mm² diametro 8,5 mm) deve essere posizionato nell'apposita sede situata nella parte posteriore dell'apparecchio fino a fargli raggiungere la morsetteria (**Fig.7, Rif. M**) ed infine bloccare i singoli cavetti serrando le apposite viti. Bloccare il cavo di alimentazione con gli appositi fermacavo forniti in dotazione. Per l'esclusione dell'apparecchio dalla rete deve essere utilizzato un interruttore bipolare rispondente alle norme nazionali vigenti (apertura contatti di almeno 3 mm, meglio se provvisto di fusibili). La messa a terra dell'apparecchio è obbligatoria e il cavo di terra (che deve essere di colore giallo-verde e più lungo di quelli delle fasi) va fissato al morsetto in corrispondenza del simbolo \oplus (**Fig.7, Rif.G**).

Se l'apparecchio non è fornito di cavo di alimentazione, le modalità di installazione deve essere scelta tra le seguenti:

- Collegamento alla rete fissa con tubo rigido (se l'apparecchio non è fornito di fermacavo), utilizzare cavo con sezione minima 3x1,5 mm²;
- Con cavo flessibile (tipo H05VV-F 3x1,5 mm² diametro 8,5 mm), qualora l'apparecchio sia fornito di fermacavo.

COLLAUDO ED ACCENSIONE DELL'APPARECCHIO

Prima di dare tensione, effettuare il riempimento dell'apparecchio con l'acqua di rete.

Tale riempimento si effettua aprendo il rubinetto centrale dell'impianto domestico e quello dell'acqua calda fino alla fuoriuscita di tutta l'aria dalla caldaia. Verificare visivamente l'esistenza di eventuali perdite d'acqua anche dalle flange, dai tubi di by-pass, eventualmente serrare con moderazione i bulloni (**Fig.5, Rif.C**) e/o le ghiera (**Fig.5, Rif.W**). Dare tensione agendo sull'interruttore.

MANUTENZIONE (PER PERSONALE QUALIFICATO)

Tutti gli interventi e le operazioni di manutenzione debbono essere effettuati da personale abilitato (in possesso dei requisiti richiesti dalle norme vigenti in materia).

Prima di chiedere comunque l'intervento dell'Assistenza Tecnica per un sospetto guasto, verificare che il mancato funzionamento non dipenda da altre cause quali, ad esempio, temporanea mancanza di acqua o di energia elettrica.

Attenzione: prima di effettuare qualsiasi operazione, scollegare l'apparecchio dalla rete elettrica.

SVUOTAMENTO DELL'APPARECCHIO

E' indispensabile svuotare l'apparecchio se deve rimanere inutilizzato in un locale sottoposto al gelo.

Quando si rende necessario, procedere allo svuotamento dell'apparecchio come di seguito:

- scollegare l'apparecchio dalla rete elettrica;
- chiudere il rubinetto di intercettazione, se installato (**Fig. 2, Rif. D**), altrimenti il rubinetto centrale dell'impianto domestico;
- aprire il rubinetto dell'acqua calda (lavabo o vasca da bagno);
- aprire il rubinetto (**Fig. 2, Rif.B**).

EVENTUALE SOSTITUZIONE DI PARTICOLARI

Rimuovendo la calotta in plastica si può intervenire sulle parti elettriche (**Fig. 7**).

Per intervenire sulla scheda di potenza (**Fig. 7, Rif. Z**) scollegare i cavi (**Fig. 7, Rif. C, Y e P**) e svitare le viti.

Per intervenire sul pannello comandi bisogna prima rimuovere la scheda di potenza (**Fig. 7, Rif. Z**).

La scheda display è fissata sul prodotto mediante 2 viti (**Fig.4, Ref. A**). Dopo averle svitate, premere con due dita entrambe le alette (**Fig.4, Ref. B**) e liberare il supporto (**Fig.4, Ref. C**) dalla sede portandolo verso il centro del prodotto. Una volta rimosso il pannello comandi è possibile scollegare i connettori delle aste porta-sensori e della scheda di potenza.

Per intervenire sulle aste di supporto dei sensori (**Fig. 7, Ref. K**) è necessario scollegare i cavetti (**Fig. 7, Ref. F**) dal pannello comandi e rimuoverli dalle loro sedi, facendo attenzione a non piegarli troppo.

Durante la fase di rimontaggio fare attenzione affinché la posizione di tutti i componenti sia quella originaria.

Il prodotto è dotato di resistenze a secco (**Fig. 4b, Rif. R**), che possono essere sostituite senza svuotare il dispositivo, perchè non sono a diretto contatto con l'acqua.

Per intervenire su una resistenza mal funzionante, verificata tramite un tester, sarà necessario scollegare i relativi connettori Faston (**Fig. 4b, Rif. X**) ed allentare la vite (**Fig. 4b, Rif. V**). Rimuovere l'elemento riscaldante danneggiato e sostituirlo.

Svitare i bulloni (**Fig. 5, Rif. C**) e rimuovere le flange (**Fig. 5, Rif. F**). Le flange sono associate a resistenze e anodi. Durante la fase di rimontaggio fare attenzione affinché la posizione delle aste portasensori e delle resistenze siano quelle originali (**Fig. 5 e 7**). fare attenzione che il piatto flangia con la scritta H.E.1 o H.E.2 sia montato nella posizione contrassegnata dalla stessa scritta. Dopo ogni rimozione si raccomanda di sostituire la guarnizione della flangia (**Fig. 6, Rif. Z**).

ATTENZIONE ! L'inversione delle resistenze implica il malfunzionamento dell'apparecchio. Intervenire su una resistenza alla volta e smontare la seconda solo dopo aver riposizionato la prima.

Utilizzare soltanto i ricambi originali da centri assistenza autorizzati dal costruttore, pena il decadimento della conformità dell'apparecchio al Decreto Ministeriale 174.

MANUTENZIONI PERIODICHE

Gli anodi di magnesio (**Fig. 6, Rif. N**) devono essere sostituiti ogni due anni, pena la decadenza della garanzia, ma in presenza di acqua dura o ricca di cloruri è necessario verificare lo stato dell'anodo ogni anno. Per sostituirli, occorre smontare le resistenze e sviarli dalla staffa di sostegno. Il tubo di bypass (**Fig. 5, Rif. X**) va ispezionato solo in caso di guasto dovuto alla sua ostruzione. Per ispezionarlo, svitare le due estremità (**Fig. 5, Rif. W**).

Dopo una manutenzione ordinaria o una manutenzione straordinaria, è necessario riempire il serbatoio con acqua e quindi eseguire uno svuotamento completo, al fine di eliminare eventuali impurità residue. Utilizzare solo ricambi originali forniti dai centri di assistenza autorizzati dal produttore.

DISPOSITIVO CONTRO LE SOVRAPRESSIONI

Controllare regolarmente che il dispositivo contro la sovrappressione non sia bloccato o danneggiato, e possibilmente sostituirlo o eliminare i depositi di calcare.

Se il dispositivo di sovrappressione è dotato di una leva o un pulsante, agire su di esso per:

- Svuotare il dispositivo, se necessario
- Controllare periodicamente il suo corretto funzionamento.

NORME D'USO PER L'UTENTE

Raccomandazioni per l'utente

- Evitare di posizionare sotto lo scaldacqua qualsiasi oggetto e/o apparecchio che possa essere danneggiato da una eventuale perdita d'acqua.
- In caso di inutilizzo prolungato è necessario:
 - togliere l'alimentazione elettrica all'apparecchio portando l'interruttore esterno in posizione "OFF"
 - chiudere i rubinetti del circuito idraulico
- L'acqua calda con una temperatura oltre i 50°C ai rubinetti di utilizzo può causare immediatamente serie bruciatori o morte per ustioni. Bambini, disabile ed anziani sono esposti maggiormente al rischio di ustioni. È vietato all'utente eseguire manutenzioni ordinarie e straordinarie sull'apparecchio. Per la pulizia delle parti esterne è necessario un panno umido imbevuto di acqua saponata.

REGOLAZIONE DELLA TEMPERATURA E ATTIVAZIONI FUNZIONI

Il prodotto è impostato ad una temperatura di 70°C per i modelli 45 e 65L e di 60°C per il modello 80L. La funzione "ECO" è attiva. In caso di mancanza di alimentazione, o se il prodotto viene spento utilizzando il tasto ON/OFF "⏻", ed il prodotto memorizza l'ultima temperatura impostata.

Durante la fase di riscaldamento può verificarsi una leggera rumorosità dovuta al riscaldamento dell'acqua. Premere il tasto ON/OFF "⏻" per accendere l'apparecchio.

Utilizzare i tasti "⏴" "⏵" per impostare la temperatura desiderata scegliendo tra 40°C e 80°C visibile sul display. Durante il normale funzionamento il display indica la temperatura raggiunta dall'acqua all'interno del prodotto. Durante la fase di riscaldamento l'indicatore di funzionamento (**Fig 8 Rif.1**) è di colore rosso mentre diventa di colore blu una volta raggiunta la temperatura impostata. Se la temperatura dell'acqua si abbassa, per esempio in seguito ad un prelievo, il riscaldamento si attiva automaticamente

INDICATORE QUANTITÀ ACQUA CALDA

Gli indicatori posti ai lati del display (**Fig 8 Rif.2**) consentono di verificare il livello di acqua calda presente all'interno dello scaldabagno, in una scala di quattro segmenti. Durante l'impostazione della temperatura, gli indicatori si illuminano per consentire una verifica visiva del livello impostato.

Durante la fase di riscaldamento gli indicatori si illuminano progressivamente, indicando l'aumento della temperatura dell'acqua calda nel prodotto, fino al raggiungimento della temperatura impostata.

FUNZIONE ECO

La funzione "ECO" è un programma software che automaticamente "apprende" i livelli di consumo dell'utente, riducendo al minimo la dispersione di calore e massimizzando il risparmio energetico.

Il funzionamento del software "ECO" consiste in un periodo di memorizzazione iniziale che dura una settimana, durante la quale il prodotto inizia a funzionare alla temperatura impostata.

Alla fine di questa settimana di "apprendimento", il software regola il riscaldamento dell'acqua in base al reale fabbisogno dell'utente individuato automaticamente dall'apparecchio. Il prodotto garantisce una riserva minima di acqua calda anche durante i periodi in cui non ci sono prelievi di acqua. Il processo di apprendimento del fabbisogno di acqua calda, continua anche dopo la prima settimana. Il processo raggiunge la massima efficienza dopo quattro settimane di apprendimento. Ogni volta che la funzione "ECO" o il prodotto stesso è spento e poi riacceso, la funzione continuerà ad apprendere i livelli di consumo. Al fine di garantire il corretto funzionamento del programma, si consiglia di non scollegare l'apparecchio dalla rete elettrica. Una memoria interna assicura la conservazione dei dati per un massimo di 4 ore senza elettricità, dopodiché tutti i dati acquisiti sono cancellati e il processo di apprendimento riprende dall'inizio.

Per attivare la funzione premere il tasto "ECO", che si illuminerà.

In questa modalità, la selezione manuale della temperatura è possibile ma la sua modifica disattiva la funzione ECO. Tale funzione può comunque essere disattivata premendo il tasto "ECO" che si spegnerà.

Per riattivarla premere nuovamente il tasto "ECO".

Per annullare volontariamente i dati acquisiti, tenere premuto il tasto "ECO" per più di 3 secondi.

Quando il processo di reset è completato, il tasto "ECO" lampeggia velocemente a conferma dell'avvenuta cancellazione dei dati.

FUNZIONE BOOST

La funzione BOOST imposta temporaneamente la temperatura di setpoint a 80° bypassando la modalità di funzionamento (se la funzione ECO è attiva, la funzione di autoapprendimento verrà temporaneamente sospesa e riprenderà automaticamente una volta raggiunto il set-point).

Per attivare o disattivare la funzione BOOST, premere il tasto corrispondente. Se la funzione è attiva, il LED corrispondente è acceso. Se il prodotto viene spento tramite il tasto **ON/OFF** "⏻", se si premono i tasti "⏴" "⏵" per modificare il set-point o se compare un errore di blocco, la funzione BOOST verrà disattivata.

FUNZIONE PROTECH

La funzione "PRO TECH" attiva un sistema elettronico di protezione contro la corrosione, originata dal contatto acqua-metallo, che consente di assicurare una longevità ottimale al serbatoio dell'apparecchio anche in caso di acque chimicamente aggressive. Il principio di funzionamento è il seguente: il circuito elettronico crea una differenza di potenziale fra il serbatoio e l'elettrodo in titanio, in modo da garantire una protezione ottimale del serbatoio impedendone la corrosione per effetto galvanico. Per il corretto funzionamento del sistema, è necessario garantire il collegamento permanente del prodotto alla rete di alimentazione elettrica.

In presenza di un malfunzionamento della funzione, il display mostrerà il codice errore E04.

Anche in caso di inutilizzo dell'apparecchio, spegnere il prodotto con il tasto **ON/OFF** "⏻" senza scollegarlo dalla rete di alimentazione elettrica. Se si desidera togliere l'alimentazione elettrica per lunghi periodi, è opportuno svuotare l'apparecchio dall'acqua in esso contenuta (vedi paragrafo "Manutenzione").

FUNZIONE ANTIGELO

La funzione antigelo è una protezione automatica dell'apparecchio per evitare danni causati da temperature molto basse inferiori a 5 °C. Si consiglia di lasciare il prodotto collegato alla rete elettrica, anche in caso di lunghi periodi di inattività. La funzione si attiva in automatico quando la temperatura scende fino a 5°C, una volta ripristinata la temperatura al valore di protezione, la funzione si disattiva.

La funzione è abilitata, ma non è indicata in caso di attivazione se il prodotto è ON.

Quando il prodotto è spento mediante il tasto ON/OFF "⏻", se la funzione antigelo è in corso, il display visualizza "AF" (Anti Freezing).

WEEKLY PROGRAM FUNCTION

La funzione di programma settimanale può essere attivata solo tramite App.

È possibile selezionare per ogni giorno della settimana due diverse temperature di set point in due tempi diversi: il prodotto calcolerà la velocità di riscaldamento e, a seconda di esso, il momento migliore per iniziare il riscaldamento al fine di soddisfare il setpoint al momento desiderato.

Per disattivare la funzione, premere il tasto "⏻" o "⏮".

FUNZIONE "CICLO DI DISINFEZIONE TERMICA" (Anti-Legionella)

La funzione anti-legionella è attivata per default. Consiste in un ciclo di riscaldamento/mantenimento dell'acqua a 60°C per 1h in modo da svolgere un'azione di disinfezione termica contro i relativi batteri.

Il ciclo si avvia alla prima accensione del prodotto e dopo ogni riaccensione che segue una mancanza di alimentazione di rete. Se il prodotto funziona sempre a temperatura inferiore ai 55°C, il ciclo viene ripetuto dopo 30 giorni. Quando il prodotto è spento, la funzione anti-legionella è disattivata. Nel caso di spegnimento dell'apparecchio durante il ciclo anti-legionella, il prodotto si spegne e la funzione viene disattivata. Al termine di ogni ciclo, la temperatura di utilizzo ritorna alla temperatura precedentemente impostata dall'utente.

Per attivare tale funzione tenere premuti contemporaneamente i tasti ON/OFF "⏻" e "⏮" per 3 sec.; a conferma dell'avvenuta attivazione il display mostrerà "A1" per 4 sec.

Per disattivare in modo permanente la funzione, ripetere l'operazione sopra descritta; a conferma dell'avvenuta disattivazione il display mostrerà "A0" per 3 sec.

Attenzione: mentre l'apparecchio effettua il ciclo di disinfezione termica, l'alta temperatura dell'acqua può causare scottature. Porre attenzione dunque alla temperatura dell'acqua prima di un bagno o di una doccia.

FUNZIONE WI-FI

Per informazioni dettagliate sulla configurazione Wi-Fi e sulla procedura di registrazione del prodotto, fare riferimento alla Guida Rapida allegata, dedicata alla connettività, o visitare il sito

<https://discover.ariston-net.remotethermo.com>

Descrizione dello stato del collegamento scaldacqua

 Tasto Wi-Fi	Lampeggio lento	Il modulo Wi-Fi è acceso
	Lampeggio veloce	Il modulo Wi-Fi è in modalità Access Point
	Doppio lampeggio	Il modulo Wi-Fi si sta collegando alla rete domestica
	Acceso	Il modulo Wi-Fi è acceso e collegato alla rete domestica
	Spento	Il modulo Wi-Fi è spento

RESET Wi-Fi: per effettuare il reset, premere contemporaneamente i tasti "⏻" e "⏮" per 10 secondi.

DIAGNOSTICA

Nel momento in cui si verifica uno dei guasti descritti sotto, l'apparecchio entra in "stato di fault" e l'indicatore di funzionamento (**Fig 8, Rif.1**) è di colore rosso e lampeggia.

TABELLA ERRORI

Il tipo di malfunzionamento è indicato sul display, il quale mostrerà lampeggiando la scritta "Er" alternata allo specifico codice di errore:

CODE	DESCRIZIONE
01	malfunzionamento interno della scheda elettronica
E04	malfunzionamento protech
61/62	malfunzionamento interno della scheda elettronica (comunicazione NFC o dati NFC)
10	sonde di temperatura rotte (aperte o in cortocircuito) - caldaia outlet
11	sovratemperatura dell'acqua rilevata da singolo sensore - caldaia outlet
12	sovratemperatura generale (guasto della scheda elettronica) - caldaia outlet
14	mancato riscaldamento dell'acqua con resistenza alimentata - caldaia outlet
15	surriscaldamento causato dalla mancanza di acqua - caldaia outlet
20	sonde di temperatura rotte (aperte o in cortocircuito) - caldaia inlet
21	sovratemperatura dell'acqua rilevata da singolo sensore - caldaia inlet
22	sovratemperatura generale (guasto della scheda elettronica) - caldaia inlet
24	mancato riscaldamento dell'acqua con resistenza alimentata - caldaia inlet
25	urriscaldamento causato dalla mancanza di acqua - caldaia inlet
60	Mancata comunicazione wi-fi

RESET

Per ripristinare un errore, quando possibile, effettuare il reset premendo il tasto ON/OFF "⏻" per spegnere e accendere il prodotto.

Se la causa del malfunzionamento scompare immediatamente dopo il reset, l'apparecchio riprende il normale funzionamento. In caso contrario, se l'indicatore di funzionamento è di colore rosso e lampeggia, contattare il Centro di Assistenza Tecnica.

NOTIZIE UTILI

Prima di effettuare qualsiasi operazione di pulizia dell'apparecchio assicurarsi di aver spento il prodotto portando l'interruttore esterno in posizione OFF. Non utilizzare insetticidi, solventi o detersivi aggressivi che possano danneggiare le parti verniciate o in materiale plastico.

SE L'ACQUA IN USCITA È FREDDA

Interrompere l'alimentazione elettrica dell'apparecchio e far verificare:

- la presenza di tensione sulla morsettiera di alimentazione della scheda (Fig. 7, Rif. M)
- la scheda elettronica;
- gli elementi riscaldanti della resistenza;
- ispezionare il tubo di bypass (Fig. 5, Rif. X);
- le aste porta sensori (Fig. 7, Rif. K)

SE L'ACQUA È BOLLENTE (PRESENZA DI VAPORE NEI RUBINETTI)

Interrompere l'alimentazione elettrica dell'apparecchio e far verificare:

- la scheda elettronica
- il livello di incrostazione della caldaia e dei componenti;
- le aste porta sensori (Fig. 7, Rif. K).

EROGAZIONE INSUFFICIENTE DI ACQUA CALDA

Interrompere l'alimentazione elettrica dell'apparecchio e far verificare:

- la pressione di rete dell'acqua;
- lo stato del deflettore (rompigetto) del tubo di ingresso dell'acqua fredda;
- lo stato del tubo di prelievo dell'acqua calda;
- i componenti elettrici.

FUORIUSCITA D'ACQUA DAL DISPOSITIVO CONTRO LE SOVRAPRESSIONI

Un gocciolamento di acqua dal dispositivo è da ritenersi normale durante la fase di riscaldamento. Se si vuole evitare tale gocciolamento, occorre installare un vaso di espansione sull'impianto di mandata.

Se la fuoriuscita continua durante il periodo di non riscaldamento, far verificare:

- la taratura del dispositivo;
- la pressione di rete dell'acqua.

Attenzione: Non ostruire mai il foro di evacuazione del dispositivo!

ATTENZIONE!

IN OGNI CASO NON TENTARE DI RIPARARE L'APPARECCHIO, MA RIVOLGERSI SEMPRE A PERSONALE QUALIFICATO.

NOTA

I dati e le caratteristiche indicate, non impegnano la Ditta costruttrice, che si riserva il diritto di apportare tutte le modifiche ritenute opportune senza obbligo di preavviso o sostituzione.



Ai sensi dell'art. 26 del Decreto Legislativo 14 marzo 2014, n. 49 "Attuazione della direttiva 2012/19/UE sui rifiuti di apparecchiature elettriche ed elettroniche (RAEE)"

Il simbolo del cassonetto barrato riportato sull'apparecchiatura o sulla sua confezione indica che il prodotto alla fine della propria vita utile deve essere raccolto separatamente dagli altri rifiuti. L'utente dovrà, pertanto, conferire l'apparecchiatura giunta a fine vita agli idonei centri comunali di raccolta differenziata dei rifiuti elettrotecnici ed elettronici. In alternativa alla gestione autonoma è possibile consegnare l'apparecchiatura che si desidera smaltire al rivenditore, al momento dell'acquisto di una nuova apparecchiatura di tipo equivalente. Presso i rivenditori di prodotti elettronici con superficie di vendita di almeno 400 m² è inoltre possibile consegnare gratuitamente, senza obbligo di acquisto, i prodotti elettronici da smaltire con dimensioni inferiori a 25 cm. L'adeguata raccolta differenziata per l'avvio successivo dell'apparecchiatura dismessa al riciclaggio, al trattamento e allo smaltimento ambientalmente compatibile contribuisce ad evitare possibili effetti negativi sull'ambiente e sulla salute e favorisce il reimpiego e/o riciclo dei materiali di cui è composta l'apparecchiatura.

GENERAL SAFETY INSTRUCTIONS

1. **Read the instructions and warning in this manual carefully, they contain important information regarding safe installation, use and maintenance.**

This manual is an integral part of the product. Hand it on to the next user/owner in case of change of property.

2. The manufacturer shall not liable for any injury to people, animals or damage to property caused by improper, incorrect or unreasonable use or failure to follow the instructions reported in this publication.
3. This electric storage water heater has been designed for domestic use and is specifically built to heat cold water (entering the product) for sanitary use. Any other use of the product is considered improper and therefore potentially dangerous. The manufacturer declines any responsibility arising from the improper use of the product and/ or for purposes other than those indicated in the relevant instruction manual.
4. Installation and maintenance must be performed by professionally qualified personnel as specified in the relative paragraphs.
Only use original spare parts. Failure to observe the above instructions can compromise the safety of the appliance and **relieves** the manufacturer of any liability for the consequences.
5. **DO NOT** leave the packaging materials (staples, plastic bags, expanded polystyrene, etc.) within the reach of children they can cause serious injury.
6. **The appliance may not be used by persons under 8 years of age, with reduced physical, sensory or mental capacity, or lacking the requisite experience and familiarity, unless under supervision or following instruction in the safe use of the appliance and the hazards attendant on such use. DO NOT permit children to play with the appliance. User cleaning and maintenance may not be done by unsupervised children.**
7. **DO NOT** touch the appliance when barefoot or if any part of your body is wet.
8. Before using the device and after routine or extraordinary maintenance, we recommend filling the appliance's tank with water and draining it completely to remove any residual impurities.
9. If the appliance is equipped with a power cord, the latter may only be

- replaced by an authorised service centre or professional technician.
10. It is mandatory to screw on the water inlet pipe of the unit a safety valve in accordance with national regulations. In countries which have enacted EN 1487, the safety group must be calibrated to a maximum pressure of 1487 MPa (0,7 bar) and include at least a cock, check valve and control, safety valve and hydraulic load cutout.
 11. Do not tamper with the overpressure safety device (valve or safety group), if supplied together with the appliance; trip it from time to time to ensure that it is not jammed and to remove any scale deposits.
 12. It is **normal** water drips from the overpressure safety device when the appliance is heating. For this reason, the drain must be connected, always left open to the atmosphere, with a drainage pipe installed in a continuous downward slope and in a place free of ice.
 13. Make sure you drain the appliance and disconnect it from the power grid when it is out of service in an area subject to subzero temperatures.
 14. Water heated to over 50 °C can cause immediate serious burns if delivered directly to the taps. Children, disabled persons and the aged are particularly at risk. We recommend installing a thermostatic mixer valve on the water delivery line, marked with a red collar.
 15. Do not leave flammable materials in contact with or in the vicinity of the appliance.
 16. Do not place anything under the water heater which may be damaged by a leak.

LEGIONELLA BACTERIA FUNCTION

Legionella are small rod shaped bacteria which are a natural constituent of all fresh waters. Legionnaires' disease is a pneumonia infection caused by inhaling of Legionella species. Long periods of water stagnation should be avoided; it means the water heater should be used or flushed at least weekly.

The European standard CEN/TR 16355 gives recommendations for good practice concerning the prevention of Legionella growth in drinking water installations but existing national regulations remain in force. This electronic storage water heater is sold with a thermal disinfection cycle function enabled by default. Every time the product is switched on and every 30 days, the thermal disinfection cycle run to heat the water heater up to 60°C.

Warning: when this software has been carrying out the thermal disinfection treatment, water temperature can cause burns. Feel water before bathing or showering.

TECHNICAL CHARACTERISTICS

For the technical specifications, refer to the nameplate (the nameplate is located next to the water intake/outlet pipes).

TABLE 1 - PRODUCT INFORMATION				
Product range		45	65	80
Weight	kg	23,5	31	35,5
Installation		Vertical	Vertical	Vertical
Model		Refer to the nameplate		
SMART		x	x	x
Q_{elec}	kWh	7,419	7,449	7,452
$Q_{elec, week, smart}$	kWh	24,963	27,359	27,663
$Q_{elec, week}$	kWh	30,985	34,951	34,992
Load profile		M	M	M
L_{wa}			15 dB	
η_{wa}		39,3%	40,0%	39,8%
V40	l	77	110	115
Volume available	l	45	65	80

The radio frequency band equipment operates is 2.4 GHz, and the maximum power of the transmitted signal is < 20dBm

The power consumption data in the table and the other information given in the Product Fiche (Annex A to this manual) are defined in relation to EU Directives 812/2013 and 814/2013.

Products which do not have the label and Product Fiche required for boiler/solar power configurations pursuant to regulation 812/2013 may not be used in such installations.

The appliance has a smart function which adapts consumption to the user's use profile.

If used properly, the appliance has a daily consumption of " Q_{elec} ($Q_{elec, week, smart} / Q_{elec, week}$)" which is less than that of an equivalent product without the smart function.

The data on the energy label apply to the product when installed vertically

The appliance is conforming with international electrical safety standard IEC 60335-1; IEC 60335-2-21.

The CE marking applied to the appliance certifies that it conforms with the essential requirements of the following European Directives:

- Low voltage directive (LVD): EN 60335-1, EN 60335-2-21, EN 60529, EN 62233, EN 50106.
- Electromagnetic compatibility (EMC): EN 55014-1, EN 55014-2, EN 61000-3-2, EN 61000-3-3.
- RED directive. ETSI 301489-1, ETSI 301489-17
- ROHS 2 directive: EN 50581.
- ErP Energy related Products: EN 50440.

This product is in conformity with REACH regulations.

INSTALLING NORMS (for the installer)

This product is a device that must be installed vertically in order to operate correctly. Once installation is complete, and before any water is added or the power supply is connected, use a measuring instrument (i.e. a spirit level) to check that the device has been installed perfectly vertical.

The appliance heats water to a temperature below boiling point. It must be linked up to a mains water supply according to the appliance performance levels and capacity.

Before connecting the appliance, it is first necessary to:

- Check whether the characteristics (please refer to the data plate) meet the customer's requirements.
- Make sure the installation conforms to the IP degree (of protection against the penetration of liquids) of the appliance according to the applicable norms in force.
- Read the instructions provided on the packaging label and on the appliance data plate.

This appliance was designed to be installed only inside buildings in compliance with the applicable norms in force. Furthermore, installers are requested to keep to the following advice in the presence of:

- **Humidity:** do not install the appliance in closed (unventilated) and damp rooms.
- **Frost:** do not install the appliance in areas where the temperature may drop critically and there may be a risk that ice may form.
- **Sunlight:** do not expose the appliance to direct sunrays, even in the presence of windows.
- **Dust/vapours/gas:** do not install the appliance in the presence of particularly dangerous substances such as acidic vapours, dust or those saturated with gas.
- **Electrical discharges:** do not install the appliance directly on electrical supplies that aren't protected against sudden voltage jumps.

In the case of walls made of bricks or perforated blocks, partition walls featuring limited static, or masonry different in some way from those stated, you first need to carry out a preliminary static check of the supporting system. The wall-mounting fastening hooks must be designed to support a weight that is three times higher than the weight of the water heater filled with water.

Fastening hooks with a diameter of at least 12 mm are recommended (**Fig. 3**)

We recommend installing the appliance (**Fig. 1, Rif.A**) as close as possible to the delivery points to minimise heat loss along the pipes. Local regulations may provide for restrictions on installation in bathrooms; observe any regulatory minimum distances. To facilitate maintenance, make sure there is a clearance of at least 50 cm inside the enclosure for access to the electrical equipment.

MULTI-POSITION INSTALLATION

The product may be installed either vertically or horizontally (**Fig. 2**). To install it horizontally, rotate it clockwise so that the water pipes are at the left (cold water pipe at the bottom). Any other installation than that shown in (**Fig. 2**) is improper and prohibited.

HYDRAULIC CONNECTION

Connect the water heater's inlet and outlet with pipes or fittings that are able to withstand temperature in excess of 90°C at a pressure exceeding that of the working pressure. Therefore, we advise against the use of any materials which cannot resist such high temperatures.

The appliance must not be supplied with water of hardness less than 12°F, or with especially hard water (greater than 25°F); we recommend installing a water softener, properly calibrated and controlled - do not allow the residual hardness to fall below 15°F.

Screw a "T" piece union to the water inlet pipe with the blue collar. On one side of the "T" piece union, screw a tap for draining the appliance that can only be opened with the use of a tool (**Fig. 2, Rif.B**). On the other side of the "T" piece union screw the safety valve supplied (**Fig. 2, Rif.A**).

Safety group complies with the European standard EN 1487

Some countries may require the use of hydraulic special safety devices; the installer must check the suitability of the safety device he tends to use.

Do not install any shut-off device (valve, cock, etc.) between the safety unit and the heater itself.

The appliance's drain outlet must be connected to a drain pipe of diameter at least equal to the of the outlet itself, with a funnel to permit an air gap of at least 20 mm for visual inspection.

Use a hose to connect the safety group to the mains cold water supply; fit a cock if necessary (**Fig.2, Rif.D**). In addition, a water discharge tube on the outlet (**Fig.2, Rif.C**) is necessary if the emptying tap is opened. When installing the safety device, do not tighten it fully down, and do not tamper with its settings. It is necessary to connect the drain, which must always be left exposed to the atmosphere, with a drainage pipe that is installed sloping downwards in a place with no ice. If the network pressure is closed to the calibrated valve pressure, it will be necessary to apply a pressure reducer far away from the appliance. To avoid any possible damage to the mixer units (taps or shower) it is necessary to drain any impurities from the pipes.

ELECTRICAL CONNECTION

It is mandatory, before installing the appliance, to perform an accurate control of the electrical system by verifying compliance with current safety standards, which is adequate for the maximum power absorbed by the water heater (refer to the data plate) and that the section of the cables for the electrical connection is suitable and complies with local regulations.

The manufacturer is not liable for damage caused by lack of grounding or anomalous power supply. Before starting up the appliance, check that the power rating matches that given on the nameplate. The use of multiplugs, extensions or adaptors is strictly prohibited.

It is strictly forbidden to use the piping from the plumbing, heating and gas systems for the appliance earthing connection. If the appliance is supplied with a power supply cable, should the latter need replacing, use a cable featuring the same characteristics (type H05VV-F 3x1,5 mm², 8,5 mm in diameter).

The power cable (H05VV-F 3x1.5 mm² dia. 8.5 mm) must be routed in the recess at the back of the appliance to the terminal block (**Fig. 7, Ref. M**). Tighten down the terminal screws to connect the individual wires securely. Secure the power supply cable in place using the special cable clamps provided with the appliance. Use a two-pole switch conforming with national laws in force (contact gap of at least 3 mm, preferably equipped with fuses) to disconnect the appliance's power supply.

The appliance must be grounded with a cable (yellow/green and longer than the phase cable) connected to the terminals marked  (**Fig.7, Rif. G**).

Before starting up the appliance, check that the power rating matches that given on the nameplate.

If the appliance is not supplied with a power supply cable, choose one of the following installation modes:

- Connection to mains with a rigid pipe (if the appliance has no cable clamp); use a cable with a minimum 3x1,5 mm² section;
- With a flexible cable (type H05VV-F 3x1,5 mm², 8,5 mm in diameter), if the appliance is supplied with a cable clamp.

STARTUP AND COMMISSIONING

Before powering up the appliance, fill the heater with mains water.

To do so, open the mains cock and the hot water tap until all the air has been vented from the boiler.

Check for water leaks from the flanges, from the by-pass pipe, tighten down the bolts not too much, if necessary (**Fig.5, Rif.C**) and/or the rings (**Fig.5, Rif.W**).

Power the appliance by actuating the switch.

MAINTENANCE (FOR QUALIFIED PERSONNEL)

All maintenance operations and service visits should be performed by a competent person (who have the skills required by the applicable norms in force).

Before calling your Technical Servicing Centre, check that the fault is not due to lack of water or power failure.

WARNING: disconnect the appliance from the mains before conducting any maintenance work.

EMPTYING THE APPLIANCE

The appliance must be emptied if it is to be left unused for a long period and/or in premises subject to frost.

To drain the appliance, proceed as follows:

- disconnect the appliance from the electricity mains;
- close the cut-off valve, if installed (Fig. 2, Ref. D), or the main household water valve, if not;
- turn on the hot water tap (wash basin or bathtub);
- open the drain valve (Fig. 2, Ref.B).

REPLACEMENT OF PARTS WHEN NECESSARY

The electrical parts may be accessed by removing the cover (Fig. 7).

Intervene on the power board (Fig. 7, Ref. Z) by disconnecting the cables (Fig. 7, Ref. C,Y and P) and remove the screws. Intervene on the controlpanel by first removing the power board (Fig. 7, Ref.Z).

The display board is secured to the product with 2 screws (Fig. 4, Ref. A). After loosening the screws, press both the tabs with two fingers (Fig. 4, Ref. B) and remove the support (Fig. 4, Ref. C) from its housing, moving it towards the centre of the product. After removing the control panel, you can disconnect the connectors of the rod carrying sensors and power board. Intervene on the rod carrying sensors (Fig. 7, Ref. K) by disconnecting the wires (Fig. 7, Ref. F) from the control panel and remove it from its seat, taking care not to excessively bend them.

During reassembly, make sure that all components are put back in their original positions.

The model have the dry resistances (Fig. 4b, Rif. R), which can be replaced without emptying the device, because they are not in direct contact with water.

To replace a malfunctioning heating element (identified with a tester) disconnect the cable (Fig. 4b, Rif. X) and undo the screw (Fig. 4b, Rif. V). Remove the damaged heating element and replace it. Remove the bolts (Fig. 5, Ref. C) and remove the flanges (Fig. 5, Ref. F). The flanges are coupled to the heating elements and anodes. During reassembly, make sure to restore the rod carrying sensors and the heating elements to the original positions (Fig. 7 and 5). Make sure that the f lange plate with the coloured writing H.E.1 or H.E.2, is mounted in its position marked by the same writing.

We recommend replacing the f lange gasket (Fig. 6, Ref. Z) every time it is disassembled.

CAUTION! Swapping the heating elements will cause the appliance to malfunction. Work on one element at a time, and only disassemble the second one after the first one has been reinstalled.

Use only original parts from authorized service centres authorized by the manufacturer.

PERIODICAL MAINTENANCE

The magnesium anodes (Fig. 6, 6a Rif.N) must be replaced every two years or the warranty shall be voided (this does not apply to appliances with stainless steel boilers); however, the anode should be checked every year if the water is corrosive or chloride rich. To replace them, remove the heating elements and unscrew them from the brackets. The bypass pipe (Fig. 5, Rif. X) is inspected in the event of fault due to its obstruction. To inspect it remove the two rings (Fig. 5, Rif. W). After routine or extraordinary maintenance, recommend filling its tank with water and draining it completely so as to remove any residual impurities. Use only original spare parts supplied by the manufacturer's authorised service centres.

SAFETY VALVE

Regularly check that the overpressure device is not jammed or damaged; if it is, remove any scale or replace it. If the device has a lever or knob, operate it to:

- Drain the appliance, if necessary
- Check its operation from time to time.

USER INSTRUCTIONS

Advice for user

- Avoid positioning any objects and/or appliances that could be damaged by water leaks beneath the water heater.
- Should you not use any water for an extended period of time, you should:
 - disconnect the appliance from the electrical supply by switching the external switch to "OFF";
 - turn off the plumbing circuit taps;
- Hot water at above 50°C flowing out of the taps at the point of use could cause serious scalds or even death from burns. Children, the disabled and the elderly are more exposed to the risk of burns. It is strictly forbidden for the user to perform any routine or extraordinary maintenance.
To clean the external parts use a damp cloth soaked in soap and water.

OPERATION AND ADJUSTMENT OF THE OPERATING TEMPERATURE

The product is set to a temperature of 70°C for the 45 and 65 l models and to 60°C for the 80 l model. The "ECO" function is active. In case of power shortages, or if the product is switched off using the ON/OFF button "⏻", the product memorises the last set temperature.

During the heating phase, slight noise may occur due to the heating of the water. Press the ON/OFF button "⏻" to switch the appliance on.

Use the "↘" "↗" buttons to set the desired temperature to a value between 40°C and 80°C as shown on the display. During normal operation, the display will show the temperature reached by the water inside the product. During the heating phase, the status indicator (**Fig. 8, Ref. 1**) is red and turns blue once the set temperature is reached. If the water temperature drops, for example after a withdrawal, the heating function will be automatically activated.

HOT WATER LEVEL

The indicators on the sides of the display (**Fig. 8 Ref. 2**) allow to check the level of hot water inside the water heater, on a four-segment scale. While the temperature is being set, the indicators light up to enable the user to visually check the set level.

During the heating phase the indicators light up gradually, indicating the increase in the temperature of the hot water inside the product, until the set temperature is reached.

ECO FUNCTION

The "ECO" function is a software programme that automatically "learns" the user's consumption levels, reducing heat dispersion to a minimum while maximising energy saving. The "ECO" software programme requires an initial memorisation period that lasts one week, during which the product starts operating at the set temperature. At the end of this "learning" week, the software programme adjusts the water heating according to the user's actual needs, which are automatically identified by the appliance. The product guarantees a minimum hot water reserve also when there are no water withdrawals.

The learning process regarding the hot water requirements continues even after the first week.

The process reaches its full efficiency after four weeks of learning.

In order to ensure the programme's correct operation, the product should not be disconnected from the mains electricity.

An internal memory ensures that the data will be stored for a maximum of 4 hours without electricity. After this time, all the acquired data will be deleted and the learning process will start from the beginning. To activate the function, press the "ECO" button, which will light up.



In this mode, the temperature can still be selected manually, but adjusting its value will deactivate the ECO function. This function can be deactivated by pressing the "ECO" button, which will turn off.

To reactivate it, press the "ECO" button again.

To voluntarily delete the acquired data, press and hold the "ECO" button for more than 3 seconds. Once the reset process has been completed, the "ECO" button will flash quickly to confirm the deletion of the data.

BOOST FUNCTION

The BOOST function temporarily sets the set-point temperature to 80°C, by-passing the previous operating mode (if the ECO function is active, the auto-learning function will be temporarily suspended and will resume automatically once the set-point is reached).

To activate or deactivate the BOOST function, press the corresponding button. If the function is active, the corresponding LED will be lit. If the product is switched OFF using the ON/OFF button “”, if the “” “” buttons are pressed to change the set-point or if a shut-off error appears, the BOOST function will be deactivated.

PROTECH FUNCTION

The “PROTECH” function activates for the product, an electronic system that protects against corrosion originated by the water-metal contact, ensuring excellent longevity of the appliance’s tank in case of chemically aggressive water. The principle of operation is the following: the electronic circuit creates a difference in potential between the tank and the titanium electrode, thereby guaranteeing excellent protection of the tank, preventing corrosion due to the galvanic effect. For correct system operation, it is necessary to guarantee the permanent connection of the product to the electrical power mains.

In the presence of a malfunction of the function, the display will show the error code E04.

Also in the case of appliance downtime, turn the product off by the ON/OFF “” button, disconnect it from the electrical power mains. If you wish to switch the electrical power supply off for long periods of time, it is advisable to empty out all of the water contained in the appliance (see “Maintenance” paragraph) to ensure increased durability of the tank/resistance.

ANTI-FREEZE FUNCTION

The anti-freeze function automatically protects the appliance, preventing damages caused by very low temperatures, below 5°C, if the product is switched off during the winter season. We recommend leaving the product connected to the mains electricity, even in case of prolonged inactivity. Once the temperature rises to a safer level that prevents damages caused by ice or frost, the water heating function switches off again.



The function is enabled, but in case of activation it does not indicate whether the product is ON.

When the product is switched off using the ON/OFF button “”, if the anti-freeze function is active the display will show “AF” (Anti-Freezing).

WEEKLY PROGRAM FUNCTION

The weekly program function can only be activated through the App.

Two different setpoint temperatures at two different times can be selected for each day of the week: the product will calculate the heating speed and, depending on the temperature, the best moment to start heating in order to reach the setpoint at the desired time.

Press the “” or “” buttons to deactivate the function.

THERMAL DISINFECTION FUNCTION (Anti-Legionella)

The Anti-Legionella function is activated by default. It consists of a water heating/60°C temperature maintenance cycle for 1 hour which has a thermal disinfection action on the relative bacteria.

The cycle starts when the product is started up and when it is restarted after a power outage. If the product always functions at temperatures lower than 55°C, the cycle is repeated after 30 days.

When the product is switched off, the anti-Legionella function is deactivated. If the equipment is switched off during the anti Legionella cycle, the product switches off and the function is deactivated.

At the end of the cycle, the use temperature returns to the temperature previously set by the user.

To activate this function, simultaneously press and hold the “ON/OFF” and “” buttons for 3 seconds; the display will show “A1” for 4 seconds to confirm the activation. To deactivate the function permanently, repeat the operations described above; the display will show “A0” for 3 seconds to confirm the deactivation.

Warning: when this software has been carrying out the thermal disinfection treatment, water temperature can cause burns. Feel water before bathing or showering.



WI-FI FUNCTION

For further information about Wi-Fi configuration and the product registration procedure, refer to the enclosed quick start guide dedicated to connectivity, or visit the website:

<https://discover.ariston-net.remotethermo.com>

Connection status description

Wi-Fi Button 	Slow flashing	The Wi-Fi module is ON
	Rapid flashing	The Wi-Fi module is in Access Point mode
	Double flashing	The Wi-Fi module is connecting to the home network
	ON	The Wi-Fi is ON and connected to the home network
	OFF	The Wi-Fi module is OFF

Wi-Fi RESET: to carry out a reset, press the “” and “” buttons simultaneously for 10 seconds

DIAGNOSTICS

Whenever one of the following faults occurs, the appliance enters the “fault mode” and the status indicator (**Fig. 8a/b Ref.1**) will be lit red and flashing.

ERROR TABLE

The type of malfunction is indicated on the display, which will show “Er” flashing, alternating with the relevant error code, according to the following Table:

CODE	DESCRIPTION
01	internal malfunction of the circuit board
E04	protech malfunction
61/62	internal malfunction of the circuit board (NFC communication or NFC data)
10	- broken temperature probes (open or short circuited) - boiler outlet
11	- excessive water temperature detected by single sensor - boiler outlet
12	- general excessive water temperature (circuit board fault) - boiler outlet
14	- Failure to heat water with powered heating element - boiler outlet
15	- overheating caused by lack of water - boiler outlet
20	- broken temperature probes (open or short circuited) - boiler inlet
21	- excessive water temperature detected by single sensor - boiler inlet
22	- general excessive water temperature (circuit board fault) - boiler inlet
24	- failure to heat water with powered heating element - boiler inlet
25	- overheating caused by lack of water - boiler inlet
60	Wi-Fi communication failure (models with the interface shown in Fig. 8a)

RESET

To reset an error, when possible, switching off and on from the ON/OFF “” knob.

If the cause of the malfunction disappears immediately after resetting, the appliance resumes normal operation. If, on the other hand, the error code continues to appear on the display: contact the Technical Assistance Centre.

USEFUL INFORMATION

Before you clean the unit, make sure you have turned it off by setting its external switch to OFF. Do not use insecticides, solvents or aggressive detergents: these can damage the unit's painted and plastic parts.

IF THE WATER COMES OUT COLD

Disconnect the appliance from the power supply and have the following checked:

- the presence of voltage on the power terminal block (Fig. 7, Rif. M);
- the circuit board;
- the heating elements;
- inspect the bypass pipe (Fig. 5, Rif. X);
- the sensor holder rods (Fig. 7, Rif. K)

IF THE WATER COMES OUT BOILING HOT (STEAM IN THE TAPS)

Disconnect the appliance from the electricity supply and have the following checked:

- the circuit board
- the amount of scale on the boiler and components;
- the sensor holder rods (Fig. 7, Rif. K)

THE HOT WATER DELIVERY IS INSUFFICIENT

Disconnect the appliance from the electricity supply and have the following checked:

- the pressure of the water mains;
- the condition of the deflector on the cold water intake pipe;
- the condition of the hot water pipe;
- the electrical components

WATER TRICKLING FROM THE PRESSURE SAFETY DEVICE

During the healing phase, some water may trickle from the tap. This is normal. To prevent the water trickling, a suitable expansion vessel must be installed on the flow system. If the trickling continues even after the healing phase, have the following checked:

- device calibration;
- the pressure of the water mains.

Caution: Never obstruct the appliance outlet!

IF THE PROBLEM PERSISTS, NEVER ATTEMPT TO REPAIR THE APPLIANCE YOURSELF, BUT ALWAYS CONTACT QUALIFIED TECHNICIAN.

The indicated data and specifications are not binding; the manufacturer reserves the right to modify them at his own discretion notification or replacement.



This product conforms to Directive WEEE 2012/19/EU.

The symbol of the crossed waste paper basket on the appliance and its packaging indicates that the product must be scrapped separately from other waste at the end of its service life. The user must therefore hand the equipment over to a sorted waste disposal facility for electro-technical and electronic equipment at the end of its service life.

Alternatively, he may return the equipment to the retailer at the time of purchase of a new equivalent type of appliance. Electronic equipment of size less than 25 cm can be handed over to any electronics equipment retailer whose sales area is at least 400 m² for disposal free of charge and without any obligation to purchase new product.

CONSIGNES GÉNÉRALES DE SÉCURITÉ

1. **Lire attentivement les consignes et les recommandations contenues dans le présent livret car elles fournissent d'importantes indications concernant la sécurité de l'installation, l'utilisation et d'entretien. Le présent livret constitue une partie intégrante et essentielle du produit. Il doit être conservé soigneusement et devra toujours accompagner l'appareil même en cas de cession à un autre propriétaire ou utilisateur et/ou de transfert sur une autre installation.**
2. La société fabricante n'est pas responsable des éventuels dommages aux personnes, animaux et objets causés par une utilisation inappropriée, erronée et déraisonnable ou par une absence de respect des instructions signalées dans ce fascicule.
3. Ce chauffe-eau électrique à accumulation a été conçu pour un usage domestique et est spécifiquement destiné à chauffer l'eau froide (entrant dans le produit à des fins sanitaires). Toute autre utilisation du produit est considérée comme inappropriée et est donc potentiellement dangereuse. Le fabricant décline toute responsabilité en cas d'utilisation incorrecte du produit et/ou à des fins autres que celles indiquées dans le manuel d'instructions correspondant.
4. L'installation et la maintenance de l'appareil doivent être effectuées par un personnel qualifié professionnellement et comme indiqué dans les paragraphes correspondants. Utiliser exclusivement des pièces de rechange d'origine. Le non respect de ce qui est indiqué plus haut peut compromettre la sécurité et fait **déchoir** la responsabilité du fabricant.
5. Les éléments d'emballage (agrafes, sachets en plastique, polystyrène expansé etc.) ne doivent pas être laissés à la portée des enfants car ils sont une source de danger.
6. **L'appareil peut être utilisé par des enfants âgés d'au moins 8 ans et par des personnes avec des capacités physiques, sensorielles ou mentales réduites ou sans l'expérience ou la connaissance nécessaire, pourvu qu'ils soient sous surveillance ou après que ces derniers aient reçu les consignes concernant l'usage sûr de l'appareil et la compréhension des risques s'y rapportant. Les enfants ne doivent pas jouer avec l'appareil. Le nettoyage et la maintenance destinée à être effectués par l'utilisateur ne doivent pas être accomplis par les enfants sans surveillance.**
7. **Il est interdit** de toucher l'appareil si l'on est pieds nus ou avec des parties du corps mouillées.

8. Avant d'utiliser l'appareil et après une intervention d'entretien ordinaire ou extraordinaire, il convient de remplir d'eau le réservoir de l'appareil et d'effectuer ensuite une vidange complète, afin d'éliminer toute impureté résiduelle.
9. Si l'appareil est muni du câble d'alimentation, en cas de remplacement de ce dernier, s'adresser à un centre d'assistance autorisé ou à un personnel qualifié.
10. Il est obligatoire de visser sur le tuyau d'entrée d'eau de l'appareil un canne de sécurité conforme aux normes nationales. Pour les nations qui ont transposé la norme EN 1487, le groupe de sécurité doit comporter une pression maximale de 0,7 MPa et comprendre au moins un robinet d'arrêt, un clapet anti-retour, un clapet de sécurité, une vanne de sécurité, un dispositif d'interruption de la charge hydraulique.
11. Le dispositif contre les surpressions (valve ou groupe de sécurité) ne doit pas être altéré et doit être mis en marche périodiquement pour vérifier qu'il ne soit pas bloqué et pour éliminer d'éventuels dépôts de calcaire.
12. Un égouttement du dispositif contre les surpressions est **normal** durant la phase de chauffage. Pour cela raccorder le déchargement, laissé quoi qu'il en soit ouvert, avec un tuyau de drainage installé en pente continue vers le bas et dans un lieu sans glace.
13. Il est indispensable de vider l'appareil et le débrancher du réseau électrique s'il doit rester inutilisé dans un local sujet au gel.
14. L'eau chaude distribuée avec une température dépassant 50°C aux robinets d'utilisation peut provoquer immédiatement de graves brûlures. Les enfants, les personnes handicapées et âgées sont plus exposées à ce risque. Il est donc conseillé d'utiliser une vanne de mélange thermostatique que l'on doit visser au tuyau de sortie de l'eau de l'appareil.
15. Aucun objet inflammable ne doit se trouver en contact et/ou près de l'appareil.
16. Éviter de se tenir sous l'appareil et d'y placer tout objet, pouvant, par exemple, s'abîmer à cause d'une fuite d'eau éventuelle.

FONCTION ANTI-BACTERIES

La Légionellose est un type de bactérie en forme de bâtonnet que l'on trouve naturellement dans toutes les eaux de source. La « maladie des légionnaires » consiste en un type particulier de pneumonie provoquée par l'inhalation de vapeur d'eau contenant la bactérie. Il est dès lors nécessaire d'éviter les longues périodes de stagnation de l'eau contenue dans le chauffe-eau. Mieux vaut l'utiliser ou la vider au moins une fois par semaine. La norme européenne CEN/TR 16355 fournit des indications quant aux bonnes pratiques à adopter pour empêcher la prolifération de la Legionella dans les eaux potables. De plus, s'il existe des normes locales qui imposent des restrictions complémentaires en ce qui concerne la Legionella, ces dernières devront être respectées. Ce chauffe-eau électronique utilise un système de désinfection automatique de l'eau, qui est actif par défaut. Le système entre en fonction à chaque fois que le chauffe-eau est allumé, et dans tous les cas, tous les 30 jours, puisque l'eau atteint 60 °C.

Attention: lorsque l'appareil effectue le cycle de désinfection thermique, la température de l'eau peut provoquer des brûlures. Faire attention à la température de l'eau avant un bain ou une douche.

CARACTÉRISTIQUES TECHNIQUES

Pour les caractéristiques techniques, se référer aux données de la plaque (étiquette placée à proximité des tuyaux d'entrée et de sortie de l'eau). Le produit ne doit pas être raccordé à un contacteur jour/nuit.

TABLEAU 1 - INFORMATIONS DU PRODUIT

Gamme de produit		45	65	80
Poids	kg	23,5	31	35,5
Installation		Vertical	Vertical	Vertical
Modèle		Se reporter à la plaque des caractéristiques		
SMART		x	x	x
Q_{elec}	kWh	7,419	7,449	7,452
$Q_{elec, week, smart}$	kWh	24,963	27,359	27,663
$Q_{elec, week}$	kWh	30,985	34,951	34,992
Profil de charge		M	M	M
L_{wa}			15 dB	
η_{wa}		39,3%	40,0%	39,8%
V40	I	77	110	115
Capacité	I	45	65	80

L'équipement de bande de fréquence radio fonctionne à 2,4 GHz et la puissance maximale du signal transmis est < 20 dBm.

Les caractéristiques énergétiques du tableau et les données complémentaires présentes dans la fiche du produit (Annexe A faisant partie intégrante de ce livret) sont définies sur la base des Directives EU 812/2013 et 814/2013. Les produits sans étiquette et sans la fiche relative d'ensembles de chauffe-eaux et dispositifs solaires, prévues par le règlement 812/2013, ne sont pas destinés à la réalisation de ces ensembles. L'appareil est doté d'une fonction smart qui permet d'adapter la consommation aux profils d'utilisation de l'utilisateur. S'il est utilisé correctement, l'appareil a une consommation quotidienne égale à « Q_{elec} » ($Q_{elec, week, smart} / Q_{elec, week}$) inférieure à celle d'un produit équivalent dépourvu de la fonction smart.

Cet appareil est conforme aux normes internationales de sécurité électrique IEC 60335-1; IEC 60335-2-21.

L'apposition du marquage CE sur l'appareil atteste la conformité de ce dernier aux Directives communautaires suivantes, dont il respecte les critères essentiels :

- Directive basse tension (LVD) : EN 60335-1, EN 60335-2-21, EN 60529, EN 62233, EN 50106.
- Compatibilité électromagnétique (CEM) : EN 55014-1, EN 55014-2, EN 61000-3-2, EN 61000-3-3.
- Directive RED. ETSI 301489-1, ETSI 301489-17
- Directive ROHS 2 : EN 50581.
- ErP Energy related Products : EN 50440.

Ce produit est conforme au règlement REACH.

INSTALLATION DE L'APPAREIL (POUR L'INSTALLATEUR)

Ce produit, à l'exception des modèles horizontaux (Tableau 1), est un appareil qui doit être installé en position verticale afin de fonctionner correctement. À la fin de l'installation, et avant toute opération de mise en eau et d'alimentation électrique, utiliser un instrument de référence (ex: un niveau à bulle) afin de vérifier la verticalité effective du montage.

L'appareil permet de réchauffer l'eau à une température inférieure à sa température d'ébullition.

Il doit être raccordé à un réseau d'adduction d'eau sanitaire correspondant proportionnellement à ses performances et à sa capacité.

Avant de raccorder l'appareil, il est nécessaire de:

- S'assurer que les caractéristiques (voir la plaque signalétique) répondent aux besoins du client.
- Vérifier la conformité de l'installation à l'indice de protection IP (protection contre la pénétration de fluides) de l'appareil selon les normes en vigueur.
- Lire les indications figurant sur l'étiquette de l'emballage et sur la plaque signalétique.

Cet appareil est conçu uniquement pour installation à l'intérieur de locaux conformément aux réglementations en vigueur et exige le respect des instructions suivantes suite à la présence de:

- **Humidité:** ne pas installer l'appareil dans des locaux fermés (non ventilés) et humides.
- **Gel:** ne pas installer l'appareil dans des lieux où un abaissement de la température à un niveau critique avec risque de formation de glace est probable.
- **Rayons du soleil:** ne pas exposer l'appareil aux rayons directs du soleil, même s'il y a des baies vitrées.
- **Poussière/vapeurs/gaz:** ne pas installer l'appareil en présence d'atmosphère particulièrement agressive contenant des vapeurs acides, des poussières ou saturée de gaz
- **Décharges électriques:** ne pas installer l'appareil directement relié à des lignes électriques non protégées contre les sautes de tension.

En cas de murs fabriqués en briques ou blocs creux, de cloisons peu statiques ou d'ouvrages de maçonnerie autres que ceux qui sont indiqués, il faut procéder à une vérification statique préalable du système de support. Les crochets d'attache au mur doivent pouvoir soutenir un poids triple de celui du chauffe-eau rempli d'eau. On conseille des crochets de 12 mm. (Fig. 3) Il est conseillé d'installer l'appareil (Fig. 1, Réf.A) au plus près des endroits d'utilisation, pour limiter les dispersions de chaleur le long des tuyauteries. Pour raccorder le chauffe-eau sur une installation en PER, intercaler en sortie eau chaude une canalisation en cuivre d'une longueur minimale de 50 cm (DTU 60-1). Le raccordement du chauffe-eau à une canalisation en cuivre doit obligatoirement être effectué par l'intermédiaire d'un raccord diélectrique (non fourni). Les normes locales peuvent prévoir des restrictions en ce qui concerne l'installation de l'appareil dans la salle de bain, respecter donc les distances minimales prévues par les normes en vigueur. Pour faciliter les interventions d'entretien, prévoir un espace libre à l'intérieur de la calotte, d'au moins 50 cm, pour accéder aux éléments électriques.

INSTALLATION MULTI-POSITIONS

Le produit peut être installé aussi bien en configuration verticale qu'en configuration horizontale (Fig. 2). Dans l'installation horizontale, pivoter l'appareil dans le sens horaire de façon à ce que les tubes d'eau se trouvent à gauche (tube d'eau froide en bas). Toute autre installation, différente de celle représentée dans la (Fig. 2), est interdite.

BRANCHEMENT HYDRAULIQUE

Brancher l'entrée et la sortie du chauffe-eau avec des tuyaux et des raccords résistants, outre à la pression d'exercice, à la température de l'eau chaude, qui peut normalement atteindre ou même dépasser 90 °C. Il est donc déconseillé d'utiliser des matériaux qui ne résistent pas à ces températures.

Visser sur le tuyau d'entrée de l'eau dans l'appareil, reconnaissable par le collier bleu, un raccord en T. Sur ce raccord, visser d'un côté un robinet pour la vidange du chauffe-eau (Fig. 2, Réf.B) qui ne puisse être manœuvré qu'à l'aide d'un outil, et de l'autre le dispositif contre les surpressions (Fig. 2, Réf.A).

ATTENTION ! Pour les pays ayant adopté la norme européenne EN 1487, le dispositif contre les surpressions éventuellement fourni avec le produit n'est pas conforme à cette norme. Le dispositif conforme doit avoir une pression maximum de 0,7 MPa (7 bar) et comprendre au moins : un robinet d'arrêt, un clapet

antiretour, un dispositif de contrôle du un dispositif de commande de du clapet de retenue, une clapet de sécurité, un dispositif de sectionnement pour le chargement hydraulique

Certains pays pourraient exiger d'utiliser des dispositifs hydrauliques alternatifs, conformes aux dispositions légales locales ; il revient à l'installateur qualifié, préposé à l'installation du produit, d'évaluer la conformité du dispositif de sécurité à utiliser. Il est interdit d'interposer un dispositif d'arrêt quelconque (vannes, robinets, etc.) entre le dispositif de sécurité et le chauffe-eau. La sortie d'évacuation du dispositif doit être reliée à une tuyauterie d'évacuation ayant un diamètre au moins égal à celle de raccordement de l'appareil, à travers un entonnoir qui réalise une distance d'air de 20 mm minimum et offre la possibilité d'un contrôle visuel, pour éviter qu'en cas d'intervention de ce dispositif, il en ressorte des dommages aux personnes, aux animaux et aux biens ; le fabricant n'en sera pas responsable. Raccorder avec un tuyau flexible le tuyau de l'eau froide de réseau et l'entrée du dispositif contre les surpressions, en utilisant si nécessaire un robinet d'arrêt (**Fig.2, Réf.D**). Prévoir en outre un tuyau d'évacuation de l'eau, appliqué sur la sortie, en cas d'ouverture du robinet de vidange (**Fig.2, Réf.C**). En vissant le dispositif contre les surpressions, ne pas le forcer en fin de course et ne pas l'altérer. Un égouttement du dispositif contre les surpressions est normal en phase de chauffage ; pour cette raison, il est nécessaire de raccorder l'évacuation, qui doit de toute manière rester toujours ouverte à l'air libre, à un tuyau de vidange, installé en pente continue vers le bas, et dans un endroit non soumis au gel. S'il existe une pression de réseau proche des valeurs d'étalement de la vanne, un réducteur de pression doit être installé le plus loin possible de l'appareil. Si l'on décide d'installer des mitigeurs (robinets ou douches), purger les tuyauteries des impuretés éventuelles qui pourraient les abîmer.

L'appareil ne doit pas fonctionner avec une eau d'une dureté inférieure à 12 °F ; en revanche, avec une eau particulièrement dure (plus de 25 °F), il est conseillé d'utiliser un adoucisseur, étalonné et contrôlé comme il se doit ; dans ce cas, la dureté résiduelle ne doit pas baisser en dessous de 15 °F.

Avant d'utiliser l'appareil, il convient de remplir d'eau le réservoir de l'appareil et d'effectuer une vidange complète, afin d'éliminer toute impureté résiduelle.

BRANCHEMENT ÉLECTRIQUE

Avant d'effectuer toute intervention sur l'appareil, déconnectez-le du réseau électrique à l'aide de l'interrupteur extérieur. Avant d'installer l'appareil, un contrôle soigné de l'installation électrique est conseillé, vérifiant la conformité aux normes en vigueur, car le fabricant de l'appareil n'est pas responsable des dommages éventuels provoqués par l'absence de mise à la terre de l'installation ou par des anomalies de l'alimentation électrique. Vérifiez si l'installation est bien dimensionnée pour la puissance maximale absorbée par le chauffe-eau (consultez les données de la plaquette signalétique) et si les câbles ont une section adéquate pour les connexions électriques et conforme à la normative en vigueur.

Interdiction d'utiliser des prises multiples, des rallonges ou des adaptateurs.

Interdiction d'utiliser les tuyaux de l'installation d'eau, de chauffage et du gaz pour raccorder l'appareil à la terre. S'il vous faut remplacer le câble d'alimentation qui équipe l'appareil, utilisez un câble ayant les mêmes caractéristiques (type H05VV-F 3x1,5 mm², diamètre 8,5 mm). Le câble d'alimentation (type H05VV-F 3x1,5 mm² diamètre 8,5 mm) doit être placé dans le logement prévu à cet effet localisé dans la partie supérieure de l'appareil jusqu'à ce qu'il atteigne le bornier (**Fig.7, Réf.M**) puis bloquer chaque câble en serrant les vis appropriées. Bloquer le câble d'alimentation avec les bloc-câble fournis. Pour débrancher l'appareil du secteur, utiliser un interrupteur bipolaire conforme aux normes CEI-EN en vigueur (ouverture contacts au moins 3 mm, mieux si pourvu de fusibles). La mise à terre de l'appareil est obligatoire et le câble de terre (qui doit être de couleur jaune-verte et de longueur supérieure aux phases) doit être fixé à la borne à l'endroit marqué par le symbole  (**Fig.7, Réf.G**).

Avant la mise en fonction, contrôler que la tension du réseau soit conforme à la valeur sur la plaque de l'appareil. Si l'appareil n'est pas équipé de câble d'alimentation, choisir un mode d'installation parmi les suivants :

- connexion au réseau fixe avec tuyau rigide (si l'appareil n'est pas pourvu de serre-câble), utiliser un câble avec section minimum 3x1,5 mm² ;
- par câble flexible (type H05VV-F 3x1,5 mm², diamètre 8,5 mm), si l'appareil est équipé d'un pince-câble.

MISE EN MARCHÉ ET ESSAI

Avant de mettre l'appareil sous tension, le remplir avec de l'eau du réseau.

Ce remplissage s'effectue en ouvrant le robinet central de l'installation domestique et celui de l'eau chaude, jusqu'à ce que tout l'air soit sorti de la chaudière. Vérifier visuellement l'existence d'éventuelles pertes d'eau même des brides, du tube de by-pass, serrer éventuellement avec modération les boulons (Fig.5, Réf.C) et/ou les embouts (Fig.5, Rif.W). Le mettre sous tension en agissant sur l'interrupteur.

NORMES D'ENTRETIEN (POUR LE PERSONNEL AGRÉÉ)

Toutes les interventions et les opérations d'entretien doivent être effectuées par un personnel autorisé (possédant les caractéristiques requises par les normes en vigueur en la matière).

Quoi qu'il en soit, avant de demander l'intervention de l'Assistance technique pour une panne, vérifier que le dysfonctionnement ne dépende pas d'autres causes, par exemple l'absence momentanée d'eau ou d'électricité.

Attention : Avant toute intervention, débrancher l'appareil du réseau électrique.

VIDANGE DE L'APPAREIL

Il est indispensable de vidanger l'appareil s'il doit rester inutilisé pendant une longue période ou dans un local soumis au gel. Si nécessaire, procédez à la vidange de l'appareil comme suit:

- débranchez l'alimentation électrique de l'appareil;
- fermez le robinet d'arrêt, s'il y en a un d'installé (Fig. 2, Réf.D), ou bien le robinet central de l'installation domestique;
- ouvrez le robinet de l'eau chaude (lavabo ou baignoire);
- ouvrez le robinet (Fig. 2, Réf.B).

REMPACEMENT DE PIÈCES

En enlevant la calotte en plastique, on peut intervenir sur les éléments électriques (Fig. 7).

Pour intervenir sur la carte de puissance (Réf. Z) débrancher les câbles (Fig. 7, Réf. C, Y e P) et dévisser les vis.

Pour intervenir sur le panneau de commandes il faut auparavant retirer la carte de puissance. (Fig. 7, Réf. Z).

Le carte Display est fixée sur le produit par 2 vis (Fig.4, Ref. A). Après les avoir dévissés, appuyez sur les deux languettes avec deux doigts (Fig.4, Réf. B) et libérez le support (Fig.4, Réf. C) de son siège en le déplaçant vers le centre du produit. Une fois le panneau de commande retiré, les connecteurs des tiges porte-capturs et de la carte de puissance peuvent être déconnectés.

Pour intervenir sur les barres porte-capturs (Fig. 7, Réf. K) il faut déconnecter les câbles du panneau de commandes et les retirer de leur logement en faisant attention à ne pas trop les plier.

Lors de la phase de remontage bien veiller à ce que tous les composants soient dans leur position d'origine.

Le modèle possèdent deux résistances sèches (Fig. 4b, Réf. R), ces résistances n'étant pas en contact avec l'eau peuvent être remplacées sans effectuer une vidange de l'appareil.

Pour intervenir sur une résistance qui ne fonctionne pas, et définie comme telle grâce à un testeur, il faudra débrancher le câble Faston (Fig. 4b, Réf. R) et dévisser la vis (Fig. 4b, Réf. V).

Enlever la résistance endommagée et la remplacer.

Dévisser les boulons (Fig. 5, Réf. C) et retirer les brides (Fig. 5, Réf. F). Aux brides sont associées les résistances et les anodes. Lors de la phase de remontage il faut faire attention à ce que la position des capteurs du thermostat et celle des éléments des résistances soient celles d'origine (Fig. 7 e 5). Contrôler que le plat bride portant l'inscription colorée H.E.1 ou H.E.2 soit monté dans la position appropriée signalée par cette inscription. Après tout retrait il est recommandé de remplacer le joint de bride (Fig. 6, Réf. Z).

ATTENTION ! L'inversion des résistances implique le dysfonctionnement de l'appareil. Intervenir sur une résistance à la fois et démonter la seconde uniquement après avoir remonté la première.

Utiliser uniquement des pièces de rechange d'origine.

ENTRETIEN PÉRIODIQUE

Les anodes de magnésium (**Fig. 6 Réf.N**) doivent être remplacées tous les deux ans (à l'exception des produits avec chaudière en acier inoxydable), dans le cas contraire, la garantie est caduque. Mais en présence d'eaux dures ou riches en chlorures il faut contrôler l'état de l'anode chaque année. Pour les remplacer il faut démonter les résistances et les dévisser de l'étrier de support. Le tuyau de bypass (**Fig. 5 Réf.X**) doit être contrôlé uniquement en cas de panne occasionnée par son obstruction.

Pour le contrôler, dévisser les deux embouts (**Fig. 5 Réf.W**). Après une intervention d'entretien courante ou exceptionnelle, il convient de remplir d'eau le réservoir de l'appareil et d'effectuer ensuite une vidange complète, afin d'éliminer toute impureté résiduelle. Utiliser uniquement des pièces de rechange d'origine.

DISPOSITIF DE PROTECTION CONTRE LES SURPRESSIONS

Vérifier régulièrement que le dispositif contre les surpressions ne soit pas bloqué ou abîmé, et éventuellement le remplacer ou éliminer les dépôts de calcaire.

Si le dispositif contre les surpressions est équipé de levier ou de bouton, agir sur ce dernier pour :

- vider l'appareil, si nécessaire
- vérifier périodiquement son bon fonctionnement.

NORMES D'UTILISATION POUR L'USAGER

Recommandations pour l'utilisateur

- Éviter de placer tout objet ou appareil sous le chauffe-eau, pouvant s'abîmer à cause d'une fuite d'eau éventuelle.
- Si vous n'utilisez pas d'eau pendant une période prolongée, vous devez :
 - couper l'alimentation électrique de l'appareil, en mettant l'interrupteur externe sur la position « OFF »;
 - fermer les robinets du circuit hydraulique.
- L'eau chaude ayant une température supérieure à 50°C sur les robinets d'utilisation pour provoquer immédiatement de graves blessures, voir la mort suite aux brûlures. Les enfants et les personnes handicapées ou âgées sont plus exposés au risque de brûlures.

Il est interdit à l'utilisateur d'exécuter les interventions d'entretien ordinaire et extraordinaire de l'appareil.



Pour les nettoyage des éléments externes il faut utiliser un chiffon humide imprégné d'eau savonneuse.

RÉGLAGE DE LA TEMPÉRATURE ET ACTIVATION DES FONCTIONS

Le produit est réglé à une température de 70°C pour les modèles 45 et 65L et 60°C pour le modèle 80L. La fonction « ECO » est active. En cas de coupure de courant ou si le produit est éteint à l'aide de la touche **ON/OFF** «», le produit mémorise la dernière température réglée.

Pendant la phase de chauffage, un léger bruit peut se produire en raison du chauffage de l'eau.

Appuyez sur le bouton **ON/OFF** «» pour allumer l'appareil.

Utiliser les touches «» ou «» pour régler la température souhaitée en choisissant entre 40°C et 80°C visible sur l'écran. En fonctionnement normal, l'écran indique la température atteinte par l'eau à l'intérieur du produit. Pendant la phase de chauffage, l'indicateur de fonctionnement (**Fig. 8, Réf.1**) est rouge, tandis qu'il devient bleu une fois la température réglée atteinte. Si la température de l'eau baisse, par exemple suite à un puisage, le chauffage s'active automatiquement

INDICATEUR DE QUANTITÉ D'EAU CHAUDE

Les indicateurs situés sur les côtés de l'écran (**Fig 8, Réf.2**) permettent de vérifier le niveau d'eau chaude à l'intérieur du chauffe-eau, sur une échelle de quatre segments. Pendant le réglage de la température, les indicateurs s'allument pour permettre un contrôle visuel du niveau réglé.

Pendant la phase de chauffage, les voyants s'allument progressivement, indiquant l'augmentation de la température de l'eau chaude dans le produit, jusqu'à atteindre la température réglée.

FONCTION ECO

La fonction « ECO » est un logiciel qui « apprend » automatiquement les niveaux de consommation de l'utilisateur, minimisant ainsi les pertes de chaleur et maximisant les économies d'énergie.

Le fonctionnement du logiciel « ECO » consiste en une première période de mémorisation d'une durée d'une semaine, pendant laquelle le produit commence à fonctionner à la température réglée.

A l'issue de cette semaine « d'apprentissage », le logiciel ajuste le chauffage de l'eau en fonction des besoins réels de l'utilisateur automatiquement identifiés par l'appareil. Le produit garantit une réserve minimale d'eau chaude même pendant les périodes sans prélèvement d'eau. Le processus d'apprentissage des besoins en eau chaude se poursuit même après la première semaine. Le processus atteint une efficacité maximale après quatre semaines d'apprentissage. Chaque fois que la fonction « ECO » ou le produit lui-même est éteint puis rallumé, la fonction continuera à apprendre les niveaux de consommation. Afin de garantir le bon fonctionnement du programme, il est conseillé de ne pas débrancher l'appareil du secteur. Une mémoire interne assure la conservation des données jusqu'à 4 heures sans électricité, après quoi toutes les données acquises sont effacées et le processus d'apprentissage recommence depuis le début. Pour activer la fonction, appuyez sur le bouton « ECO » qui s'allumera.



Dans ce mode, la sélection manuelle de la température est possible mais sa modification désactive la fonction ECO. Toutefois, cette fonction peut être désactivée en appuyant sur la touche « ECO » qui s'éteindra. Pour le réactiver, appuyez à nouveau sur le bouton « ECO ».

Pour annuler volontairement les données acquises, maintenez enfoncée la touche « ECO » pendant plus de 3 secondes.

Une fois le processus de réinitialisation terminé, la touche « ECO » clignote rapidement pour confirmer que les données ont été supprimées.

FONCTION BOOST

La fonction BOOST fixe temporairement la température de consigne à 80° en contournant le mode de fonctionnement (si la fonction ECO est active, la fonction d'auto-apprentissage sera temporairement suspendue et reprendra automatiquement une fois la consigne atteinte).

Pour activer ou désactiver la fonction BOOST, appuyez sur la touche correspondante. Si la fonction est active, la LED correspondante est allumée. Si le produit est éteint à l'aide de la touche **ON/OFF** «», si l'on appuie sur les touches «» «» pour modifier la consigne ou si une erreur bloquante apparaît, la fonction BOOST sera désactivée.

FONCTION PROTECH

La fonction «PROTECH» actionne un système électronique de protection du produit contre la corrosion, engendrée par le contact eau-métal, qui permet d'assurer une longévité optimale au réservoir de l'appareil, même en cas d'eaux chimiquement agressives. Le principe de fonctionnement est le suivant: le circuit électronique engendre une différence de potentiel entre le réservoir et l'électrode en titane, afin d'assurer une protection optimale du réservoir, en empêchant sa corrosion par effet et galvanique. Pour le bon fonctionnement du système, il faut assurer le branchement permanent du produit au réseau d'alimentation électrique.

En cas de dysfonctionnement de la fonction, l'écran affiche le code d'erreur E04.

Si l'appareil n'est pas utilisé, éteindre le produit par la touche **ON/OFF** «», sans le débrancher du réseau d'alimentation électrique. Pour couper l'alimentation électrique pendant de longues périodes, il faut enlever l'eau contenue dans l'appareil (voir paragraphe «Entretien»), afin d'assurer une durabilité supérieure du réservoir/ de la résistance.



FONCTION ANTIGEL

La fonction antigel est une protection automatique de l'appareil pour éviter les dommages causés par des températures très basses inférieures à 5°C, dans le cas où le produit est éteint pendant la saison froide. On recommande de laisser le produit branché au réseau électrique, même en cas de longues périodes d'inactivité. Une fois que la température augmente à un niveau plus sûr de façon à éviter les nuisances de glace et gel, le chauffage de l'eau s'éteint à nouveau.

La fonction est activée, mais elle n'est pas indiquée en cas d'activation si le produit est allumé. Lorsque le produit est éteint à l'aide de la touche **ON/OFF** «», si la fonction antigel est en cours, l'écran affiche «AF» (Anti Freezing).

FONCTION PROGRAMMATION HEBDOMADAIRE



La fonction de programmation hebdomadaire ne peut être activée que via l'Appli.

Il est possible de sélectionner pour chaque jour de la semaine deux températures de consigne différentes à deux moments différents : le produit calculera la vitesse de chauffage et, en fonction de celle-ci, le meilleur moment pour commencer à chauffer afin d'atteindre le point de consigne à l'heure souhaitée. Pour désactiver la fonction, appuyer sur la touche «» ou «».

FONCTION « CYCLE DE DÉSINFECTIION THERMIQUE » (ANTI-LEGIONELLA)

La fonction anti-Legionella est active par défaut. Elle consiste en un cycle de chauffage/maintien de l'eau à 60°C pendant 1 h, ce qui permet d'éliminer les bactéries (désinfection thermique).

Le cycle démarre à l'allumage de la chaudière et après chaque nouvelle mise en route suite à une panne de courant. Si l'appareil fonctionne en permanence à une température inférieure à 55°C, le cycle est répété après 30 jours. Lorsque l'appareil est éteint, la fonction anti-légionelle est désactivée. En cas d'extinction de l'appareil pendant le cycle anti-Legionella, le produit s'éteint et la fonction est désactivée. Au terme de chaque cycle, la température revient à la température d'utilisation préalablement définie par l'utilisateur.

Pour activer cette fonction tenir appuyer simultanément les touches **ON/OFF** «» et «» pendant 3 secondes; lors de la confirmation de l'activation effectuée l'écran affichera « A1 » pendant 4 secondes.

Pour désactiver la fonction de façon permanente, répéter l'opération décrite ci-dessus; à la confirmation de désactivation effectuée, l'écran affichera « A0 » pendant 3 secondes.

Attention : pendant que l'appareil effectue le cycle de désinfection thermique, la température élevée de l'eau peut provoquer des brûlures. Faites donc attention à la température de l'eau avant un bain ou une douche.



FONCTION WI-FI

Pour plus d'informations sur la configuration Wi-Fi et la procédure d'enregistrement du produit, consultez le Guide de Démarrage rapide dédié ci-joint ou visitez le site Web

<https://discover.ariston-net.remotethermo.com>

DESCRIPTION DE L'ÉTAT DE LA CONNEXION

 Touche Wi-Fi	Clignotement lent	Le module Wi-Fi est activé
	Clignotement rapide	Le module Wi-Fi est en mode Point d'accès
	Clignotement double	Le module Wi-Fi se connecte au réseau domestique
	Allumée	Le module Wi-Fi est actif et connecté au réseau domestique.
	Éteinte	Le module Wi-Fi est éteint

RÉINITIALISATION Wi-Fi : pour effectuer la réinitialisation, appuyer simultanément sur les touches «» et «» pendant 10 secondes.

DIAGNOSTIC

Dès que l'une des erreurs suivantes se produit, l'appareil passe en « état de défaut » et le voyant de fonctionnement (Fig 8, Réf.1) est rouge et clignote.

TABLEAU D'ERREURS

Le type de dysfonctionnement est indiqué sur l'écran, sur lequel clignotera la mention "Er" en alternance avec le code d'erreur spécifique :

CODE	DESCRIPTION
01	Dysfonctionnement interne de la carte principale
E04	Dysfonctionnement anode Pro-Tech (protection contre la corrosion non garantie)
61/62	Dysfonctionnement interne de la carte principale (communication NFC ou informations NFC endommagées)
10	Défaut sondes de températures (ouvert ou en court-circuit) - ballon de sortie
11	Surchauffe mesurée par un capteur de la sonde de température - ballon de sortie
12	Surchauffe générale (panne de la carte principale) - ballon de sortie
14	Absence de chauffage de l'eau avec résistance alimentée - ballon de sortie
15	Surchauffe occasionnée par l'absence d'eau - ballon de sortie
20	Défaut sondes de températures (ouvert ou en court-circuit) - ballon d'entrée
21	Surchauffe mesurée par un capteur de la sonde de température - ballon d'entrée
22	Surchauffe générale (panne de la carte principale) - ballon d'entrée
24	Absence de chauffage de l'eau avec résistance alimentée - ballon d'entrée
25	Surchauffe occasionnée par l'absence d'eau - ballon d'entrée
60	Panne de communication WI-FI

RESET

Pour faire le reset de l'appareil, éteindre le produit et le rallumer avec la touche « ON/OFF » «».

Si la cause du dysfonctionnement disparaît immédiatement après la réinitialisation, l'appareil reprend son fonctionnement normal. Dans le cas contraire, si le voyant de fonctionnement est rouge et clignotant, contacter le Centre d'Assistance Technique.

RENSEIGNEMENTS UTILES

Avant de procéder à toute opération de nettoyage de l'appareil, s'assurer d'avoir bien éteint l'appareil en plaçant l'interrupteur extérieur sur OFF. Ne pas utiliser d'insecticides, de solvants ou autres produits de nettoyage agressifs qui pourraient endommager les parties laquées ou en plastique.

SI L'EAU À LA SORTIE EST FROIDE, FAIRE VÉRIFIER

Interrompre l'alimentation électrique de l'appareil et faire vérifier:

- la présence de tension sur le bornier d'alimentation de la carte (**Fig. 7, Réf. M**);
- la carte électronique;
- les éléments chauffants de la résistance;
- contrôler le tuyau de bypass (**Fig. 5, Réf. X**);
- les barres de soutien détecteurs (**Fig. 7, Réf. K**)

SI L'EAU EST BOUILLANTE (PRÉSENCE DE VAPEUR DANS LES ROBINETS):

Interrompre l'alimentation électrique de l'appareil et faire vérifier:

- la carte électronique
- le taux d'incrustation de la cuve et des composants ;
- les barres de soutien détecteurs (**Fig. 7, Réf. K**).

EN CAS DE DISTRIBUTION INSUFFISANTE DE L'EAU CHAUDE

Interrompre l'alimentation électrique de l'appareil et faire vérifier:

- la présence d'eau dans le réseau;
- l'état du déflecteur (brise-jet) du tuyau d'entrée de l'eau froide;
- l'état du tuyau de prélèvement de l'eau chaude;
- les composants électriques

FUITE D'EAU DU DISPOSITIF CONTRE LES SURPRESSIONS

Un égouttement d'eau depuis le dispositif est normal en phase de chauffage. Pour éviter cet égouttement, installer un vase d'expansion dans l'installation de refoulement. Si la fuite continue après la période de chauffage, faire vérifier:

- l'étalonnage du dispositif;
- la présence d'eau dans le réseau.

Attention: ne jamais boucher le trou d'évacuation du dispositif!

DANS TOUS LES CAS, NE JAMAIS ESSAYER DE RÉPARER APPAREIL, MAIS S'ADRESSER TOUJOURS À UN PERSONNEL QUALIFIÉ.

Les données et les caractéristiques indiquées n'engagent pas la société productrice, qui se réserve le droit d'apporter tout changement qu'elle considérera utile sans obligation de préavis ou de remplacement.



Ce produit est conforme à la directive WEEE 2012/19/EU.

Le symbole de la poubelle barrée présent sur l'équipement ou sur l'emballage indique que le produit, à la fin de sa vie utile, doit être collecté séparément des autres déchets.

L'utilisateur devra donc remettre l'appareil en fin de vie aux centres municipaux de tri sélectif des déchets électrotechniques et électroniques. Comme alternative à la gestion autonome, l'appareil à éliminer peut être remis au revendeur, au moment de l'achat d'un nouvel appareil de type équivalent. La collecte séparée correcte, permettant de confier l'équipement éliminé au recyclage, au traitement et à l'élimination compatible avec l'environnement, contribue à éviter les effets négatifs possibles sur la nature et sur la santé, et favorise la réutilisation et/ou le recyclage des matériaux dont l'équipement est fait.

ALLGEMEINE SICHERHEITSANWEISUNGEN

1. Die Anleitungen und Hinweise dieses Handbuchs genau lesen, da sie wichtige Informationen für eine sichere Installation, Bedienung und Wartung enthalten.
Das vorliegende Handbuch ist ein wichtiger Teil des Produkts, zu dem es gehört. Es muss das Gerät bei Abtreten an einen anderen Eigentümer oder Benutzer und/oder Einfügen in eine andere Anlage stets begleiten.
2. Der Hersteller ist nicht haftbar für eventuelle Schäden an Personen, Tieren und Sachen, die durch nicht zweckmäßigen, falschen oder unvernünftigen Gebrauch oder durch mangelndes Einhalten der in dieser Broschüre enthaltenen Anweisungen entstehen.
3. Dieser elektrische Warmwasserbereiter ist für den Hausgebrauch konzipiert und ausdrücklich für die Erwärmung von Kaltwasser (Eintritt in das Produkt) für den Hausgebrauch konstruiert. Jede sonstige Nutzung des Produkts entspricht nicht dem Verwendungszweck und ist demnach als gefährlich anzusehen. Der Hersteller lehnt jede Haftung ab, die sich aus einer unsachgemäßen Verwendung des Produkts und/oder einem anderen als dem in der entsprechenden Gebrauchsanweisung angegebenen Zweck ergibt.
4. Die Installation und Wartung des Geräts müssen durch qualifiziertes Fachpersonal und laut den Angaben in den entsprechenden Absätzen ausgeführt werden. Ein Zuwiderhandeln ist sicherheitsgefährdend und **enthebt** den Hersteller von jeder Art von Verantwortung.
5. Bestandteile der Verpackung (Klammern, Plastikbeutel, Styropor usw.) dürfen nie in Reichweite von Kindern gelassen werden, da sie für diese eine Gefahrenquelle darstellen.
6. **Die Verwendung des Geräts ist Kindern unter 8 Jahren oder Personen mit beschränkten Körper-, Wahrnehmungs- und Geistesfähigkeiten oder aber mangelnder Erfahrung und Kenntnis untersagt, vorbehaltlich unter Beaufsichtigung oder nachdem ihnen die nötigen Anleitungen für eine sichere Verwendung des Geräts erteilt wurden und sie die damit verbundenen Gefahren verstanden haben. Nie zulassen, dass Kinder mit dem Gerät spielen. Die Reinigung und Instandhaltung, die dem Benutzer obliegt, darf nie von Kindern ohne Beaufsichtigung ausgeführt werden.**
7. **Es ist verboten** das Gerät barfuß oder mit nassen Körperteilen zu berühren.

8. Vor Gebrauch des Gerätes und nach einem ordentlichen oder außerordentlichen Wartungseingriff ist es empfehlenswert den Tank des Geräts mit Wasser zu füllen und dann komplett zu entleeren, um etwaige Restunreinheiten zu entfernen.
9. Falls das Gerät über das Versorgungskabel verfügt, muss für den eventuellen Austausch desselben eine Vertrags-Kundendienststelle oder beruflich qualifiziertes Personal herangezogen werden.
10. Es ist Pflicht, an der Wassereintrittsleitung des Gerätes ein Sicherheitsventil anzubringen, dass den geltenden nationalen Normen entspricht. In den Ländern, in denen die EN 1487 Norm gilt muss die Sicherheitseinheit einen maximalen Druck von 0,7 MPa haben und mindestens einen Absperrhahn, ein Rückschlagventil, ein Sicherheitsventil und eine Unterbrechungsvorrichtung der Wasserlast umfasst.
11. Die Vorrichtung gegen Überdruck (Ventil oder Sicherheitseinheit) darf nicht manipuliert und muss regelmäßig betrieben werden, damit geprüft werden kann, dass sie nicht blockiert ist und um etwaige Kalkablagerungen zu beseitigen.
12. Während der Aufheizphase ist es normal, dass die Überdruck-Schutzvorrichtung tropft. Aus diesem Grund ist es nötig, den Ablauf, der jedenfalls immer offen bleiben muss, mit einem Entwässerungsschlauch in stetigem Gefälle zu einem eisfreien Ort verlaufend anzuschließen.
13. Wenn das Gerät über längere Zeit an einem frostgefährdeten Ort unbenutzt gelagert wird muss es unbedingt entleert und von der Netzversorgung abgetrennt werden.
14. Das an den Gebrauchshähnen mit einer Temperatur von über 50°C ausfließende Heißwasser kann unmittelbar schwere Verbrennungen verursachen. Kinder, behinderte und ältere Menschen sind diesem Risiko stärker ausgesetzt. Es empfiehlt sich daher, ein thermostatisches Mischventil am Wasserauslaufrohr des Geräts anzuschrauben.
15. Das Gerät darf sich weder in Berührung noch in der Nähe entflammbarer Elemente befinden.
16. Unter dem Gerätdürfen keine gegenstände positioniert werden, die z.B. durch ein eventuelles Wasserleck beschädigt werden könnten.

ANTILEGIONELLEN-FUNKTION

Legionellen sind eine Gattung stabförmiger Bakterien, die ganz natürlich in Gewässern vorkommen. Die sogenannte „Legionärskrankheit“ ist eine Lungenentzündung, die durch das Einatmen von Wasserdämpfen, die diese Bakterien enthalten, hervorgerufen wird. Aus diesem Grund muss vermieden werden, dass das Wasser in einem Wasserboiler längere Zeit stagniert, daher sollte das Gerät mindestens einmal pro Woche verwendet oder geleert werden. Die europäische Regel CEN/TR 16355 gibt Empfehlungen zur Verhinderung des Legionellenwachstums in Trinkwasser-Installationen. Bestehen darüber hinaus örtliche Normen, die weitere Beschränkungen zum Thema Legionellen enthalten, so müssen diese ebenfalls beachtet werden. Dieser elektronische Warmwasserbereiter verwendet ein automatisches Wasserdesinfektionssystem, das standardmäßig aktiviert ist. Dieses System wird jedes Mal aktiviert, wenn der Warmwasserbereiter eingeschaltet wird, auf jeden Fall alle 30 Tage, und bringt die Wassertemperatur auf 65 °C.

Achtung: während das Gerät den thermischen Desinfektionszyklus ausführt, kann die Wassertemperatur Verbrühungen verursachen. Achten Sie daher vor dem Bad oder der Dusche auf die Wassertemperatur.

TECHNISCHE EIGENSCHAFTEN

Für die technischen Eigenschaften muss auf die Angaben am Schild (Etikett in der Nähe der Ein- und Auslaufrohre) Bezug genommen werden.

TABELLE 1 - PRODUKTINFORMATIONEN				
Produktpalette		45	65	80
Gewicht	kg	23,5	31	35,5
Installation		Vertikal	Vertikal	Vertikal
Modell		Auf das Schild Eigenschaften Bezug nehmen		
SMART		x	x	x
Q_{elec}	kWh	7,419	7,449	7,452
$Q_{elec, week, smart}$	kWh	24,963	27,359	27,663
$Q_{elec, week}$	kWh	30,985	34,951	34,992
Lastprofil		M	M	M
L_{wa}			15 dB	
η_{wa}		39,3%	40,0%	39,8%
V40	l	77	110	115
Fassungsvermögen	l	45	65	80
Verwendeter Frequenzbereich 2,4 GHz - Maximale Stärke des übertragenen Signals < 20 dBm				

Die Energieangaben in der Tabelle und die weiteren Angaben im Produktdatenblatt (Anhang A, Bestandteil des vorliegenden Handbuchs) sind gemäß EU 812/2013 und 814/2013 Vorschriften definiert.

Die Produkte ohne Etikett und ohne entsprechendes Blatt für Sätze von Warmwasserspeicher und Solarvorrichtungen, die vom Reglement 812/2013 vorgesehen sind, sind nicht für die Ausführung solcher Sätze bestimmt. Mit einer intelligenten „Smart“-Funktion kann das Gerät den Verbrauch auf die Nutzungsprofile des Benutzers abstimmen.

Bei einer korrekten Verwendung hat das Gerät einen täglichen Verbrauch von „Qelec“ ($Q_{elec, week, smart} / Q_{elec, week}$), der unter dem eines gleichwertigen Geräts ohne Smart-Funktion liegt.

Die auf dem Energielabel angegebenen Daten gelten für ein vertikal installiertes Gerät.

Dieses Gerät erfüllt die internationalen Normen zur elektrischen Sicherheit IEC 60335-1 und IEC 60335-2-21.

Die CE-Kennzeichnung am Gerät bestätigt seine Konformität mit folgenden EG-Richtlinien, deren grundlegende Anforderungen es erfüllt:

- Niederspannungsrichtlinie (LVD): EN 60335-1, EN 60335-2-21, EN 60529, EN 62233 und EN 50106.
- Elektromagnetische Verträglichkeit (EMV): EN 55014-1, EN 55014-2, EN 61000-3-2 und EN 61000-3-3.
- RED-Richtlinie. ETSI 301489-1, ETSI 301489-17
- Richtlinie ROHS 2: EN 50581.
- ErP Energy related Products: EN 50440.

Dieses Produkt entspricht dem Reglement REACH.

VORSCHRIFTEN ZUR ZUR INSTALLATION (für den Installateur)

Dieses Produkt ist - mit Ausnahme der horizontalen Modelle (siehe Tabelle 1) - ein Gerät, das zum ordnungsgemäßen Betrieb in vertikaler Position montiert werden muss. Nach erfolgter Installation und bevor Sie das Gerät mit Wasser füllen oder die Stromversorgung herstellen, sollten Sie sich mithilfe eines Prüfinstruments (z. B. Wasserwaage) vergewissern, dass das Gerät perfekt vertikal montiert ist. Das Gerät dient zur Erhitzung von Wasser auf eine Temperatur unter dem Siedepunkt.

Es wird an ein Trinkwassernetz angeschlossen, dass seinen Leistungen und Kapazitäten entspricht.

Vor dem Anschließen des Geräts sollten Sie:

- Prüfen, dass die Eigenschaften (siehe Typenschild) den Anforderungen des Kunden entsprechen.
- Prüfen, dass die Installation dem in den geltenden Vorschriften angegebenen IP-Grad (Schutz vor Eindringen von Flüssigkeiten) des Geräts übereinstimmt.
- Das Verpackungsschild und das Typenschild des Geräts lesen.

Dieses Gerät darf nur in Innenräumen in Übereinstimmung mit den geltenden Vorschriften installiert werden. Darüber hinaus müssen folgende Hinweise beachtet werden:

- **Feuchtigkeit:** installieren Sie das Gerät nicht in unbelüfteten und feuchten Räumen.
- **Frost:** installieren Sie das Gerät nicht in Räumen, die kritischen Temperaturen mit möglicher Eisbildung ausgesetzt sein können.
- **Sonne:** setzen Sie das Gerät nicht den direkten Sonnenstrahlen aus, auch durch Fensterscheiben.
- **Staub/Dampf/Gas:** installieren Sie das Gerät nicht in Räumen, die beispielsweise sauren Dämpfen, Staub oder Gas ausgesetzt sind.
- **Stromschwankungen:** schließen Sie das Gerät nicht direkt an eine Stromversorgung an, die keinen Schwankungsschutz hat.

Bei Zwischenwänden aus Ziegeln oder Backsteinen mit statischen Einschränkungen oder bei Wänden aus anderen als den angegebenen Materialien muss eine statische Prüfung des Haltesystems durchgeführt werden. Die Befestigungshaken für die Wand müssen das dreifache Gewicht des voll gefüllten Warmwasserspeichers tragen können. Wir empfehlen den Einsatz von Haken, die der jeweiligen Beschaffenheit der Wand, an die der Speicher installiert wird, entsprechen und einen Mindestdurchmesser von 12 mm aufweisen (**Fig. 3**).

Es wird empfohlen, das Gerät (**Fig. 1, Rif.A**) so nah wie möglich an den Gebrauchsstellen zu installieren, um Wärmeverluste in den Rohren zu vermeiden.

Die Normen vor Ort können Einschränkungen für die Installation des Geräts im Badezimmer vorsehen, es müssen daher die von den geltenden Normen vorgesehenen Mindestabstände eingehalten werden. Um die verschiedenen Wartungseingriffe zu vereinfachen, muss im Innern der Kappe einen Freiraum von mindestens 50 cm vorgesehen werden, um auf die elektrischen Teile Zugriff zu haben.

Wahl der Einbaulage

Das Gerät kann wahlweise senkrecht oder waagrecht installiert werden (**Abb. 2**). Das Gerät zur waagerechten Installation im Uhrzeigersinn drehen, bis sich die Wasserleitungen auf der linken Seite befinden (Kaltwasserleitung unten). Jede sonstige Installation, die nicht der in **Abb. 2** gezeigten Einbauposition entspricht, ist unzulässig.

Wasseranschluss

Schließen Sie die Zu- und Ableitungen des Warmwasserspeichers mit Rohren oder Verbindungsstücken an, die nicht nur dem Betriebsdruck sondern auch den hohen Wassertemperaturen des Warmwasserspeichers, die im Normalfall 90° erreichen und sogar übersteigen können, standhalten. Daher sollten auf keinen Fall Materialien verwendet werden, die diesen Temperaturen gegenüber nicht resistent sind. Das Gerät darf nicht mit Wasser mit einer Härte geringer als 12 °F arbeiten; für sehr hartes Wasser (Härte größer als 25 °F) wird dagegen empfohlen, einen entsprechend kalibrierten und überwachten Enthärter zu verwenden, in diesem Fall darf die restliche Härte 15 °F nicht unterschreiten.

Schrauben Sie einen T-Anschluss an den mit einem blauen Ring gekennzeichneten Wassereingang des Gerätes. Schließen Sie an eine Seite dieser T-Verbindung einen Hahn zur Entleerung des Warmwassergerätes (**Abb. 2, B**) an, der nur unter Zuhilfenahme eines Werkzeuges verstellt werden kann, und an die andere Seite eine Überdruckschutzvorrichtung (**Abb. 2, A**).

SICHERHEITSEINHEIT GEMÄSS DER EUROPÄISCHEN NORM EN 1487

In einigen Ländern könnte der Gebrauch von spezifischen Sicherheits-Hydraulikvorrichtungen erforderlich sein, in Übereinstimmung mit den örtlichen Gesetzesanforderungen; es ist Aufgabe des qualifizierten Installateurs, der mit der Installation des Produktes beauftragt ist, die korrekte Eignung der zu gebrauchenden Sicherheitsvorrichtung einzuschätzen.

Es ist verboten, Sperrvorrichtungen (Ventile, Hähne, usw.) zwischen die Sicherheitsvorrichtung und den Boiler selbst zu schalten. Der Ablauf der Vorrichtung muss an eine Ablaufleitung mit einem Durchmesser, der mindestens gleich breit wie der des Geräteanschlusses ist, angeschlossen werden, mit einem Trichter, der einen Luftabstand von mindestens 20 mm lässt und die Sichtkontrolle gestattet. Mit flexiblem Schlauch den Einlauf der Sicherheitseinheit an das Kaltwassernetzrohr anschließen, wenn nötig mit einem Absperrhahn (**Abb. 2, D**).

Am Ablauf ist außerdem ein Ablaufschlauch anzubringen, über den das Wasser bei Öffnen des Entleerungshahnes ablaufen kann (**Abb. 2, C**).

Beim Anschrauben darf die Sicherheitseinheit nicht mit Gewalt bis zum Anschlag gedreht und nicht manipuliert werden. Sollte der Wasserdruck der Netzleitung sich dem der Eichwerte des Ventils annähern, ist ein Druckminderer vorzusehen, der so weit wie möglich vom Gerät entfernt zu installieren ist.

Sollten Sie sich für die Installation von Mischerguppen (Armaturen oder Dusche) entscheiden, entfernen Sie etwaige Verunreinigungen aus den Rohrleitungen, die diese beschädigen könnten.

ELEKTROANSCHLUSS

Vor der Installation des Gerätes müssen die elektrische Anlage und ihre Konformität mit den geltenden Sicherheitsnormen gewissenhaft kontrolliert werden; sie muss der maximalen Leistungsaufnahme des Warmwasserspeichers entsprechen (siehe Daten auf dem Typenschild) und der Querschnitt der Kabel für den elektrischen Anschluss muss mit den geltenden Normen übereinstimmen.

Der Hersteller des Gerätes übernimmt keine Verantwortung für eventuelle Schäden, die auf eine mangelhafte Erdung der Anlage oder auf eine fehlerhafte Stromversorgung zurückzuführen sind.

Klemmen Sie das Versorgungskabel mit Hilfe der mitgelieferten Kabelklemme an der Verschlusskappe fest. Mehrfachsteckdosen, Verlängerungskabel und Adapter sind nicht zulässig.

Benutzen Sie für die Erdung des Geräts auf keinen Fall die Rohre der Wasserversorgungs-, Heizungs- oder Gasanlage. Ist das Gerät mit einem Versorgungskabel ausgestattet, und sollte dieses ausgetauscht werden müssen, dann verwenden Sie bitte ausschließlich ein Kabel, das dieselben Eigenschaften aufweist (typo H05VV-F 3x1,5 mm², diametro 8,5 mm).

Das Anschlusskabel (Typ H05VV-F 3x1,5 mm², Durchmesser 8,5 mm) in die entsprechende Aufnahme hinten am Gerät einsetzen, zur Klemmleiste verlegen (**Abb. 7, Pos. M**) und dann die einzelnen Kabel mit den Klemmschrauben befestigen. Das Anschlusskabel mit den beiliegenden Kabelschellen fixieren. Zum Ausschuss des Geräts vom Netz muss ein zweipoliger Schalter benutzt werden, der mit den geltenden Normen des Nutzerlandes übereinstimmt (Öffnung der Kontakte von mindestens 3 mm, besser wenn mit Schmelzsicherungen ausgestattet).

Das Gerät muss auf jeden Fall geerdet werden; das Erdungskabel (Farbe gelb/grün und länger als die Phasenkabel) ist an der mit dem Symbolo  (**Fig.7, Rif.G**) gekennzeichneten Klemme zu befestigen.

Ist das Gerät nicht mit einem Versorgungskabel ausgestattet, dann ist zwischen folgenden Installationsmodalitäten zu wählen:

- Anschluss an Festnetz mit starrem Rohr (wenn das Gerät nicht mit einer Kabelklemme ausgestattet ist), dazu ein Kabel mit Querschnitt von mind. 3x1,5 mm² benutzen;
- mittels flexiblem Kabel (Typ H05VV-F 3x1,5mm², Durchmesser 8,5 mm), wenn das Gerät mit einer Kabelklemme bestückt ist.

INBETRIEBNAHME UND KONTROLLE

Füllen Sie den Warmwasserspeicher, bevor Sie diesen unter Spannung stellen, mit Wasser aus dem Versorgungsnetz. Zum Auffüllen öffnen Sie den Haupthahn der Hausanlage und den Warmwasserhahn bis alle Luft aus dem Gerät herausgeströmt ist. Eine Sichtprüfung auf Wasserlecks am Umgehungsrohr, auch an den Flanschen, durchführen und gegebenenfalls die Bolzen (**Fig.5, Rif.C**) und/oder Gewinderinge (**Fig.5, Rif.W**) etwas anziehen. Stellen Sie über den Schalter die Stromversorgung her.

VORSCHRIFTEN FÜR DIE WARTUNG (für autorisiertes Personal)

Sämtliche Eingriffe und Wartungsarbeiten sind von dazu befugtem Fachpersonal (das die Anforderungen der geltenden Gesetze erfüllt) auszuführen.

Bevor Sie jedoch den Kundendienst zur Behebung eines möglichen Schadens anfordern, stellen Sie sicher, dass die Funktionsstörung nicht auf eine andere Ursache zurückzuführen ist, z.B. auf das zeitweise Fehlen von Wasser oder Strom.

ACHTUNG: DAS GERÄT VOR ALLEN EINGRIFFEN IMMER ERST VOM STROMNETZ TRENNEN.

ENTLEERUNG DES GERÄTES

Befindet sich das Gerät ungenutzt in einem Raum, der Frost ausgesetzt ist, ist es unumgänglich, das Gerät zu entleeren. Entleeren Sie das Gerät wie folgt:

- Nehmen Sie das Gerät vom Stromnetz;
- Wenn vorhanden, schließen Sie den Absperrhahn (**Abb. 2, Pos. D**), ansonsten schließen Sie den Haupthahn der Hausanlage;
- Öffnen Sie den Warmwasserhahn (Waschbecken oder Badewanne);
- Öffnen Sie den Hahn (**Abb. 2, Pos.B**).

EVENTUELLER AUSTAUSCH VON BAUTEILEN

Nach dem Entfernen der Kunststoffabdeckung sind die elektrischen Komponenten zugänglich (**Abb. 7**).

Um an der Leistungsplatine (**Abb. 7, Pos. Z**) arbeiten zu können, die Kabel (**Abb. 7, Pos. C, Y und P**) lösen und die Schrauben abschrauben.

Um Eingriffe am Bedienfeld vorzunehmen, die Leistungsplatine entfernen (**Abb. 7, Pos. Z**).

Die Display-Platine ist mit zwei Schrauben am Gerät befestigt (**Abb. 4, Pos. A**). Nachdem sie entfernt wurden, die beiden Laschen (**Abb. 4, Pos. B**) mit zwei Fingern zusammendrücken und die Halterung (**Abb. 4, Pos. C**) aus dem Sitz lösen, sie dafür zur Mitte des Geräts hin ziehen. Nach dem Ausbau des Bedienfelds können die Stecker von den Stabsensoren und der Leistungsplatine abgezogen werden.

Für einen Eingriff an den Stabsensoren (**Abb. 7, Pos. K**) müssen die Kabel (**Abb. 7, Pos. F**) vom Bedienfeld abgeklemmt und aus ihren Aufnahmen genommen werden. Dabei darauf achten, dass sich die Kabel nicht zu sehr verbiegen. **Beim Wiedereinbau darauf achten, dass alle Komponenten in ihre ursprüngliche Position gebracht werden.**

Das Gerät ist mit Trocken-Heizwiderständen ausgestattet (**Abb. 4b, Pos. R**), die ohne Entleerung des Geräts ausgetauscht werden können, da sie nicht in direktem Kontakt mit Wasser stehen.

Für den Zugriff auf einen schadhaften Heizwiderstand, der mit einem Tester überprüft wurde, müssen die entsprechenden Faston-Steckverbinder (**Abb. 4b, Pos. X**) abgeklemmt und die Schraube (**Abb. 4b, Pos. V**) gelöst werden. Den schadhaften Heizwiderstand entfernen und austauschen.

Die Schrauben (**Abb. 5, Pos. C**) lösen und die Flansche (**Abb. 5, Pos. F**) abnehmen. Die Flansche sind mit den Heizwiderständen und Opferanoden verbunden. Beim Wiedereinbau darauf achten, dass die Stabsensoren und Heizwiderstände in ihre ursprüngliche Position gebracht werden (**Abb. 5 und 7**). Außerdem muss die Flanschplatte mit der Aufschrift H.E.1 oder H.E.2 in der gekennzeichneten Stellung montiert werden. Nach jeder Demontage möglichst die Dichtung des Flanschs auswechseln (**Abb. 6, Pos. Z**).

REGELMÄSSIGE WARTUNG

Die Magnesiumanoden (**N Fig. 6**) müssen alle zwei Jahre ausgewechselt werden, da ansonsten die Garantie verfällt. Bei aggressivem oder sehr chlorhaltigem Wasser muss der Zustand der Anode jedoch jährlich geprüft werden. Um sie auszuwechseln, müssen die Widerstände abmontiert und die Anoden vom Haltebügel abgeschraubt werden.

Das Umgehungsrohr (**X Fig. 5**) muss nur bei einer durch Verstopfung verursachten Störung inspiziert werden. Zur Inspektion die beiden Gewinderinge (**W Fig. 5**) abschrauben.

Nach ordentlichen oder außerordentlichen Wartungsarbeiten sollte der Wassertank des Geräts befüllt und anschließend vollständig entleert werden, um mögliche zurückgebliebene Verunreinigungen zu beseitigen. Verwenden Sie nur Original-Ersatzteile.

ÜBERDRUCKSCHUTZVORRICHTUNG

Regelmäßig prüfen, ob die Vorrichtung gegen Überdruck blockiert oder beschädigt ist und wenn nötig austauschen oder die Kalkablagerungen entfernen.

Falls die Vorrichtung gegen Überdruck mit einem Hebel oder Drehschalter ausgestattet ist, muss dieser betätigt werden, um:

- das Gerät, wenn nötig, zu entleeren
- regelmäßig den korrekten Betrieb zu prüfen.

BEDIENUNGSHINWEISE FÜR DEN NUTZER

Empfehlungen an den Nutzer

- Stellen Sie keine Gegenstände und/oder Geräte unter den Warmwasserspeicher, die im Fall eines Wasseraustritts Schaden nehmen könnten.
- Sollte das Wasser längere Zeit nicht benutzt werden, ist es notwendig:
 - Das Gerät von der Stromversorgung abzunehmen; stellen Sie hierzu den Außenschalter auf die Position "OFF"
 - Die Hähne des Wasserkreislaufs zu schließen
- Warmes Wasser, das mit einer Temperatur von über 50°C aus den Hähnen austritt, kann sofort zu schweren Verbrennungen oder Verbrühungen führen. Für Kinder, Behinderte und ältere Menschen ist die Verbrennungsgefahr besonders groß.

Der Nutzer darf weder ordentliche noch außerordentliche Wartungsarbeiten am Gerät vornehmen.

Zur Reinigung der äußeren Teile reicht ein mit Seifenwasser befeuchtetes Tuch aus.

EINSTELLUNG DER TEMPERATUR UND AKTIVIERUNG DER FUNKTIONEN

Das Gerät ist auf eine Temperatur von 70 °C bei den Modellen mit 45 und 65 l und 60 °C bei dem Modell mit 80 l eingestellt. Die „ECO“-Funktion ist aktiv. Nach einem Stromausfall, oder falls das Gerät über die Taste ON/OFF „☺“ ausgeschaltet werden sollte, speichert das Gerät die zuletzt eingestellte Temperatur. Während der Heizphase kann es durch die Erwärmung des Wassers zu einer geringen Geräuschentwicklung kommen. Die Taste ON/OFF „☺“ drücken, um das Gerät einzuschalten. Die gewünschte Temperatur mit den Tasten „∨“ „∧“ zwischen 40 °C und 80 °C, die auf dem Display angezeigt werden, einstellen. Während des normalen Betriebs zeigt das Display die Temperatur an, die das Wasser im Inneren des Geräts erreicht hat. Während der Heizphase ist die Betriebsanzeige (**Abb. 8, Pos. 1**) rot und wird blau, sobald die eingestellte Temperatur erreicht ist. Wenn die Wassertemperatur sinkt, z.B. nach einer Entnahme, wird die Heizung automatisch aktiviert.

ANZEIGE DER WARMWASSERMENGE

Mit den Anzeigen an den Seiten des Displays (**Abb. 8, Pos. 2**) kann der Füllstand des Warmwassers im Warmwasserbereiter anhand einer Skala mit vier Segmenten überprüft werden. Während der Temperatureinstellung leuchten die Anzeigen auf, um eine Sichtprüfung des eingestellten Füllstands zu ermöglichen.

Während der Heizphase leuchten die Anzeigen nach und nach auf und zeigen so den Temperaturanstieg des Warmwassers im Gerät an, bis die eingestellte Temperatur erreicht ist.

FUNKTION ECO

Bei der Funktion „ECO“ handelt es sich um eine Software, mit der die Verbrauchsgewohnheiten des Benutzers automatisch eingelernt werden. Auf diese Weise können Wärmeverluste auf ein Minimum reduziert werden und es wird optimal Energie gespart. Die Betriebsweise der Software „ECO“ besteht aus einer ersten, eine Woche dauernden Einlernzeit, während der das Gerät zunächst mit der eingestellten Temperatur arbeitet. Nach dieser Woche „Einlernen“ regelt die Software das Aufheizen des Wassers nach dem tatsächlichen Bedarf des Benutzers, der automatisch vom Gerät erkannt wird. Auch in Zeiträumen, in denen kein Warmwasserverbrauch vorgesehen ist, hält das Gerät Warmwasserreserven zur Verfügung.

Das Einlernen des Warmwasserbedarfs wird auch nach der ersten Woche fortgesetzt. Nach vier Wochen Einlernen

ist der höchste Wirkungsgrad erreicht.

Jedes Mal, wenn die Funktion „ECO“ oder das Gerät selbst ausgeschaltet und wieder eingeschaltet wird, setzt die Funktion das Einlernen der Verbrauchsgewohnheiten fort. Um den korrekten Betrieb des Programms zu gewährleisten, wird empfohlen, das Gerät nicht vom Stromnetz zu trennen. Ein interner Speicher gewährleistet, dass die Daten bis zu 4 Stunden ohne Stromversorgung gespeichert bleiben. Danach werden alle erfassten Daten gelöscht und der Einlernvorgang beginnt von vorn.

Zur Aktivierung der Funktion die Taste „**ECO**“ drücken, die daraufhin aufleuchtet.

In diesem Modus ist eine manuelle Temperaturwahl möglich, aber durch eine Änderung der Temperatur wird die ECO-Funktion deaktiviert. Diese Funktion kann jedoch durch Drücken der Taste „**ECO**“ deaktiviert werden, die sich daraufhin ausschaltet. Zur erneuten Aktivierung noch einmal die Taste „**ECO**“ drücken.

Um die Dateneingabe zu löschen, die Taste „**ECO**“ mindestens 3 Sekunden lang gedrückt halten.

Wenn der Reset-Vorgang abgeschlossen ist, blinkt die Taste „**ECO**“ in kurzer Abfolge zur Bestätigung, dass die Daten gelöscht wurde.

BOOST-FUNKTION

Die BOOST-Funktion setzt die Solltemperatur unter Umgehung des Betriebsmodus vorübergehend auf 80 °C (wenn die ECO-Funktion aktiv ist, wird die Selbstlernfunktion vorübergehend ausgesetzt und automatisch wieder aufgenommen, sobald der Sollwert erreicht ist).

Um die Boost-Funktion zu aktivieren oder deaktivieren, die entsprechende Taste drücken. Wenn die Funktion aktiv ist, leuchtet die entsprechende LED auf. Wenn das Gerät über die Taste **ON/OFF** „**U**“ ausgeschaltet wird und die Tasten „**∨**“ „**∧**“ zur Änderung des Sollwerts gedrückt werden oder ein sperrender Fehler auftritt, wird die BOOST-Funktion deaktiviert.

PROTECH-FUNKTION

Die Funktion „PRO TECH“ aktiviert ein elektronisches System zum Schutz vor Korrosion, die durch den Wasser-Metall-Kontakt entsteht, und sorgt für eine optimale Lebensdauer des Gerätetanks auch bei chemisch sehr aggressivem Wasser. Das Funktionsprinzip ist folgendes: Der elektronische Stromkreis sorgt für eine Potentialdifferenz zwischen Wasserkessel und Titanelektrode. Durch die galvanische Wirkung wird der Kessel auf ideale Art und Weise vor Korrosion geschützt. Für die korrekte Funktionsweise des Systems muss das Gerät ständig an die Stromversorgung angeschlossen sein.

Bei Vorliegen einer Störung dieser Funktion wird am Display der Fehlercode E04 angezeigt.

Auch wenn das Gerät nicht im Gebrauch ist, muss es mit der Taste **ON/OFF** „**U**“ ausgeschaltet werden, ohne es von der elektrischen Stromversorgung zu trennen. Wenn es für einen längeren Zeitraum von der elektrischen Stromversorgung genommen werden soll, ist es von Vorteil, das Wasser aus dem Gerät abzulassen (siehe Abschnitt „Wartung“).

FROSTSCHUTZFUNKTION

Bei der Frostschutzfunktion handelt es sich um eine automatische Schutzfunktion des Geräts, die Schäden durch sehr niedrige Temperaturen unter 5 °C verhindert, falls das Gerät im Winter ausgeschaltet wird. Es wird empfohlen, das Gerät auch bei längerer Nichtbenutzung an das Stromnetz angeschlossen zu lassen.

Bei allen Modellen wird das Aufheizen des Wassers wieder abgeschaltet, sobald die Temperatur so weit gestiegen ist, dass Schäden durch Gefrieren ausgeschlossen sind.

Die Funktion ist aktiviert, wird aber nicht angezeigt, wenn das Gerät eingeschaltet ist.

Wenn das Gerät über die Taste **ON/OFF** „**U**“ ausgeschaltet wird, wenn die Frostschutz-Funktion aktiviert ist, wird am Display „**AF**“ (Anti Freezing) angezeigt.

WOCHENPROGRAMMFUNKTION

Die Wochenprogrammfunktion kann nur über die App aktiviert werden.



Für jeden Wochentag können zwei verschiedene Solltemperaturen zu zwei verschiedenen Zeiten gewählt werden: Das Produkt berechnet die Heizleistung und in Abhängigkeit davon den besten Zeitpunkt für den Heizbeginn, um den Sollwert zur gewünschten Zeit zu erreichen.

Um die Funktion auszuschalten, drücken Sie einfach die Tasten „**∨**“ o „**∧**“.

FUNKTION „THERMISCHER DESINFEKTION ZYKLUS“ (LEGIONELLENBEKÄMPFUNG)

Die Anti-Legionellen-Funktion ist standardmäßig aktiviert. Sie erfolgt als ein Zyklus aus Aufheizen des Wassers auf 60 °C und Temperaturhalten für die Dauer von 1 Stunde, um die betreffenden Bakterien mittels thermischer Desinfektion zu eliminieren.

Der Zyklus startet bei der ersten Einschaltung des Geräts und bei jeder Wiedereinschaltung nach einem Stromausfall. Falls das Gerät permanent mit Temperaturen unter 55 °C betrieben wird, wird der Zyklus nach 30 Tagen wiederholt. Bei ausgeschaltetem Gerät ist der Legionellenschutz deaktiviert. Wird das Gerät während der Ausführung des Anti-Legionellen-Zyklus ausgeschaltet, so wird die Funktion deaktiviert. Nach Abschluss eines Zyklus geht die Betriebstemperatur wieder auf die zuvor vom Benutzer eingegebene Temperatur zurück.

Zur Aktivierung dieser Funktion gleichzeitig die Tasten **ON/OFF**, „“ und „“ 3 Sekunden lang gedrückt halten. Zur Bestätigung der erfolgten Aktivierung wird auf dem Display 4 Sekunden lang „A1“ angezeigt. Um die Funktion dauerhaft zu deaktivieren, den obigen Vorgang wiederholen. Zur Bestätigung der erfolgten Deaktivierung wird auf dem Display 3 Sekunden lang „A0“ angezeigt.

Achtung: Während das Gerät den thermischen Desinfektionszyklus durchführt, kann die Wassertemperatur Verbrühungen verursachen. Achten Sie daher vor dem Baden oder Duschen auf die Temperatur des Wassers.

WLAN-FUNKTION



Ausführliche Informationen zur WLAN-Konfiguration und zum Produktregistrierungsverfahren finden Sie in der beiliegenden Kurzanleitung zur Konnektivität oder auf

<https://discover.ariston-net.remotethermo.com>

BESCHREIBUNG DES VERBINDUNGSSTATUS

	Blinkt langsam	Das WLAN-Modul ist eingeschaltet.
	Blinkt schnell	Das WLAN-Modul ist im Access-Point-Modus.
	Doppeltes Blinken	Das WLAN-Modul verbindet sich mit dem privaten Netzwerk.
	Eingeschaltet	Das WLAN-Modul ist eingeschaltet und mit dem privaten Netzwerk verbunden.
	Ausgeschaltet	Das WLAN-Modul ist ausgeschaltet.

WLAN ZURÜCKSETZEN: Zum Zurücksetzen drücken Sie gleichzeitig 10 Sekunden lang die Tasten

„“ und „“.

DIAGNOSE

Wenn einer der unten beschriebenen Fehler auftritt, geht das Gerät in den „Fehlerzustand“ über und die Betriebsanzeige (**Abb. 8, Pos. 1**) leuchtet rot und blinkt.

FEHLER-TABELLE

Die Art der Störung wird auf dem Display angezeigt, auf dem abwechselnd „Er“ und der jeweilige Fehlercode blinken:

CODE	BESCHREIBUNG
01	Interne Störung der Platine
E04	Störung Protech
61/62	Interne Störung der Platine (NFC-Kommunikation oder NFC-Daten)
10	Temperaturfühler defekt (Stromkreisunterbrechung oder Kurzschluss) - Auslass Heizgerät
11	Übertemperatur des Wassers von einzelner Fühler erfasst - Auslass Heizgerät
12	Allgemeine Übertemperatur (Störung der Platine) - Auslass Heizgerät
14	Kein Erhitzen des Wassers trotz versorgtem Heizwiderstand - Auslass Heizgerät
15	Überhitzung durch Wassermangel - Auslass Heizgerät
20	Temperaturfühler defekt (Stromkreisunterbrechung oder Kurzschluss) - Einlass Heizgerät
21	Übertemperatur des Wassers von einzelner Fühler erfasst - Einlass Heizgerät
22	Allgemeine Übertemperatur (Störung der Platine) - Einlass Heizgerät
24	Kein Erhitzen des Wassers trotz versorgtem Heizwiderstand - Einlass Heizgerät
25	Überhitzung durch Wassermangel - Einlass Heizgerät
60	Keine WLAN-Kommunikation

RESET

Um einen Fehler zurückzusetzen, wenn möglich die ON/OFF-Taste „“ drücken, um das Gerät aus- und wieder einzuschalten.

Wenn die Ursache der Störung unmittelbar nach dem Zurücksetzen verschwindet, wird der normale Betrieb wieder aufgenommen. Andernfalls, wenn die Betriebsanzeige rot ist und blinkt, bitte den technischen Kundendienst kontaktieren.

NÜTZLICHE HINWEISE

Vergewissern Sie sich vor der Reinigung des Geräts, dass der Ein/Aus-Schalter auf OFF steht und das Gerät ausgeschaltet ist. Verwenden Sie keine Insektenvernichtungsmittel, Lösemittel oder aggressiven Reiniger, die lackierte Teile oder Kunststoff angreifen.

Wenn nur kaltes Wasser fließt:

Unterbrechen Sie die Stromversorgung und überprüfen Sie:

- das Anliegen von Spannung an der Stromversorgungs-Klemmleiste der Platine (M Abb. 7).
- die Elektronikplatine.
- die Heizelemente des Heizwiderstands.
- die Bypassleitung (X Abb. 7).
- die Stabsensoren (K Abb. 7)

Bei zu heißem Wasser (Dampf in den Hähnen)

Unterbrechen Sie die Stromversorgung und überprüfen Sie:

- die Elektronikplatine
- den Verkalkungsgrad des Heizkessels und der Komponenten;
- die Sensoren-Trägerstangen (K Fig. 7).

Ungenügende Warmwasserbereitung

Unterbrechen Sie die Stromversorgung und überprüfen Sie:

- den Wasserdruck im Trinkwassernetz.
- den Zustand des Umlenblechs (Strahlregler) der Kaltwasserzulaufleitung.
- den Zustand der Warmwasserleitung.
- die elektrischen Komponenten.

Austreten von Wasser an der Überdruck-Schutzvorrichtung

Das Tropfen dieser Vorrichtung während der Heizphase ist als normal anzusehen. Um ein solches Tropfen zu vermeiden ist die Vorlaufanlage mit einem Ausdehnungsgefäß zu versehen.

Falls die Leckage außerhalb der Heizperiode auftritt, müssen Sie Folgendes überprüfen lassen:

- die Einstellung des Geräts.
- den Wasserdruck im Trinkwassernetz.

Achtung: Verstopfen Sie auf keinen Fall die Austrittsöffnung der Schutzvorrichtung!

VERSUCHEN SIE NICHT, DAS GERÄT SELBST ZU REPARIEREN SONDERN WENDEN SIE SICH IN JEDEM FALL AN QUALIFIZIERTES FACHPERSONAL.

Bei den Daten und Eigenschaften handelt es sich um unverbindliche Angaben. Der Hersteller behält sich das Recht vor, alle erforderlichen Änderungen ohne Vorankündigung oder Ersatz vorzunehmen.

Dieses Produkt entspricht dem Reglement REACH.



Diese Produkt entspricht der Richtlinie WEEE 2012/19/EG

Das auf dem Gerät aufgedruckte Symbol der durchgestrichenen Mülltonne bedeutet, dass das Produkt getrennt vom allgemeinen Hausmüll entsorgt und einer Sammelstelle für getrennte Entsorgung von elektrischen und elektronischen Geräten zugeführt oder vom Händler beim Kauf eines Neugerätes gleicher Art zurückgenommen werden muss. Der Anwender ist verantwortlich dafür, dass das Gerät bei seinem Lebensende ordnungsgemäß entsorgt wird. Die ordnungsgemäße Entsorgung und darauf folgende Zuführung des Altgeräts zum Recycling sowie einer umweltfreundlichen Behandlung und Entsorgung trägt dazu bei, eventuelle negative Auswirkungen auf die Umwelt und die Gesundheit zu vermeiden, und fördert das Recycling der Materialien, aus denen das Gerät besteht. Weitere Informationen hinsichtlich der verfügbaren Entsorgungsmöglichkeiten können Sie bei Ihrer Gemeinde oder bei dem Händler einholen, bei dem das Gerät gekauft wurde.

ALGEMENE VEILIGHEIDSINSTRUCTIES

1. **Lees de instructies en waarschuwingen in deze handleiding aandachtig: zij geven u belangrijke aanwijzingen voor een veilige installatie en een veilig gebruik en onderhoud.**
Deze handleiding maakt integraal en wezenlijk deel uit van het product. De handeling moet altijd bij het toestel blijven, ook wanneer het toestel aan een andere eigenaar of gebruiker wordt doorgegeven en/of naar een andere installatie wordt overgebracht
2. De constructeur wordt niet verantwoordelijk geacht voor eventuele schade aan personen, dieren en voorwerpen voortvloeiend uit oneigenlijk, verkeerd en onredelijk gebruik of ten gevolge van het niet naleven van de instructies in deze handleiding.
3. Deze elektrische accumulatieboiler is ontworpen voor huishoudelijk gebruik en is uitdrukkelijk bestemd voor de verwarming van koud water (inkomend in het product) voor sanitair gebruik. Elk ander gebruik van het product moet worden beschouwd als oneigenlijk en dus potentieel gevaarlijk. De fabrikant wijst elke aansprakelijkheid af die voortvloeit uit het oneigenlijk gebruik van het product en/of het gebruik voor andere doeleinden dan opgegeven in de desbetreffende handleiding.
4. Het installeren en het onderhoud van het toestel moeten door professioneel gekwalificeerd personeel worden uitgevoerd volgens de aanwijzingen in de betreffende paragrafen. Gebruik uitsluitend originele reserveonderdelen. Wanneer bovenstaande voorschriften niet worden nageleefd, kan dit de veiligheid in gevaar brengen en **vervalt** alle verantwoordelijkheid van de constructeur.
5. Verpakkingsmateriaal (nietjes, plastic zakjes, piepschuim, enz.) mag niet binnen bereik van kinderen worden gelaten omdat die een bron van gevaar kunnen betekenen.
6. **Het toestel mag door kinderen vanaf 8 jaar en door mensen met beperkte lichamelijke en zintuiglijke of geestelijke capaciteiten, of zonder ervaring of de nodige kennis, worden gebruikt, mits zij onder toezicht staan, of nadat zij instructies hebben gekregen betreffende een veilig gebruik van het toestel en de gevaren inherent aan dit gebruik ten volle hebben begrepen. Kinderen mogen niet met het toestel spelen. De reiniging en het onderhoud, bedoeld om door de gebruiker te worden uitgevoerd, mag niet door kinderen worden uitgevoerd als zij niet onder toezicht staan**
7. **Het is verboden** om het toestel op blote voeten of met natte lichaamsdelen

- aan te raken.
8. Vooraleer het toestel te gebruiken en na een interventie voor gewoon of buitengewoon onderhoud, is het aanbevolen om de tank van het toestel met water te vullen en daarna volledig leeg wegspoelen.
 9. Als het toestel met een elektrische voedingskabel is uitgerust, dient u zich tot een erkend assistentiecentrum of tot professioneel gekwalificeerd personeel te wenden indien deze kabel moet worden vervangen.
 10. Het is verplicht om een veiligheidsklep op de waterinlaatleiding aan te schroeven, die conform is met de nationale normen. In landen waar de norm EN 1487 van kracht is, moet de maximale druk van de veiligheidsgroep 0,7 MPa bedragen. Bovendien moet de groep minstens een afsluitkraan, een terugslagklep, een veiligheidsklep en een voorziening voor onderbreking van de hydraulische belasting bevatten.
 11. Er mag niet met de beveiliging tegen overdruk (klep of veiligheidsgroep) worden geknoeid en u moet deze beveiliging regelmatig laten werken om te controleren of die niet geblokkeerd is en om eventuele kalkaanslag te verwijderen.
 12. Druppelverlies uit de beveiliging tegen overdruk is **normaal** tijdens de fase waarin het water wordt opgewarmd. Om deze reden is het noodzakelijk om de afvoer aan te sluiten, die evenwel open moet worden gelaten, met een drainagebuis die continu schuin naar beneden moet aflopen en ijsvrij is.
 13. Het is absoluut noodzakelijk om het toestel leeg te maken en van het elektriciteitsnet los te koppelen indien het gedurende lange tijd ongebruikt in een lokaal blijft waar vorst optreedt.
 14. Warm water dat met een temperatuur van meer dan 50° C uit de kranen stroomt, kan onmiddellijk ernstige brandwonden veroorzaken. Kinderen, mensen met een handicap en bejaarden zijn meer aan dit risico blootgesteld. Het is daarom aanbevolen om een thermostatische mengkraan te gebruiken, die u moet aanschroeven op de leiding waar het water uit het toestel komt. Deze leiding is met een rode kraag gemarkeerd.
 15. Er mogen geen ontvlambare elementen in contact met het toestel en/of in de buurt ervan aanwezig zijn.
 16. Vermijd om onder het toestel te gaan staan en om er voorwerpen te plaatsen die schade kunnen oplopen in geval er bijvoorbeeld water uit het toestel lekt.

ANTILEGIONELLAFUNCTIE

Legionella is een soort bacterie in de vorm van een staafje, die op alle bronwater op natuurlijke wijze aanwezig is. De "legionairsziekte" bestaat uit een bepaalde vorm van longontsteking, veroorzaakt door het inademen van waterdamp die deze bacterie bevat. In deze optiek is het noodzakelijk om te vermijden dat het water lange tijd in de waterverwarmer stagneert; dit betekent dat de waterverwarmer minstens elke week moet worden gebruikt of leeggemaakt. De Europese norm CEN/TR 16355 levert aanwijzingen wat de goede praktijken betreft die men moet toepassen om de proliferatie van legionella in drinkbaar water te voorkomen. Wanneer er lokale normen bestaan die andere beperkingen opleggen wat het thema legionella betreft, dan moeten die eveneens worden toegepast. Deze elektronische waterverwarmer maakt gebruik van een automatisch waterontsmettingsstelsel, dat standaard is ingeschakeld. Dit systeem treedt in werking telkens wanneer de waterverwarmer wordt ingeschakeld, en in ieder geval om de 30 dagen, om de temperatuur van het water op 65 °C te brengen.

Aandacht: terwijl het toestel de cyclus voor thermische ontsmetting uitvoert, kan de hoge temperatuur van het water brandwonden veroorzaken. Let dus goed op voor de temperatuur van het water voordat u een bad of een douche neemt.

TECHNISCHE KENMERKEN

Raadpleeg het gegevensplaatje (etiket in de buurt van de waterinlaat- en wateruitlaatleidingen) voor de technische kenmerken.

TABEL 1 - PRODUCTINFORMATIE				
Productgamma		45	65	80
Gewicht	kg	23,5	31	35,5
Installatie		Verticaal	Verticaal	Verticaal
Model		Auf das Schild Eigenschaften Bezug nehmen		
SMART		x	x	x
Q _{elec}	kWh	7,419	7,449	7,452
Q _{elec, week, smart}	kWh	24,963	27,359	27,663
Q _{elec, week}	kWh	30,985	34,951	34,992
Laadprofiel		M	M	M
L _{wa}			15 dB	
η _{wa}		39,3%	40,0%	39,8%
V40	l	77	110	115
Inhoud		45	65	80

Gebruikte radiofrequentieband 2,4 GHz - Maximale signaalsterkte < 20 dBm

I dati energetici in tabella e gli ulteriori dati riportati nella Scheda Prodotto (Allegato A che è parte integrante di De technische gegevens in de tabel en de andere gegevens vermeld in de productfiche (Bijlage A, die integraal deel uitmaakt van deze handleiding) zijn gedefinieerd volgens de EU-richtlijnen 812/2013 en 814/2013. Producten zonder etiket en bijhorende fiche voor waterverwarminggroepen en systemen met zonnepanelen, voorzien door de verordening 812/2013, zijn niet bestemd voor de uitvoering van dergelijke installaties. Het apparaat is uitgerust met een smart-functie, waarmee het verbruik kan worden aangepast aan de gebruiksprofielen van de gebruiker. Bij correct gebruik heeft het apparaat een dagelijks verbruik in overeenstemming met de "Q_{elec} (Q_{elec, week, smart}/Q_{elec, week}) dat lager is dan dat van een vergelijkbaar product zonder smart-functie.

De gegevens op het energielabel hebben betrekking op een verticaal geïnstalleerd product.

Dit apparaat voldoet aan de internationale elektrische veiligheidsnormen IEC 60335-1; IEC 60335-2-21.

De plaatsing van de CE-markering op het apparaat garandeert de conformiteit met de volgende EU Richtlijnen, waarvan het aan de fundamentele vereisten voldoet:

- Laagspanningsrichtlijn (LVD): EN 60335-1, EN 60335-2-21, EN 60529, EN 62233, EN 50106.
- Elektromagnetische compatibiliteit (EMC): EN 55014-1, EN 55014-2, EN 61000-3-2, EN 61000-3-3.
- Richtlijn RED. ETSI 301489-1, ETSI 301489-17
- Richtlijn ROHS 2: EN 50581.
- ErP Energie-gerelateerde producten: EN 50440.

Dit product is in overeenstemming met de REACH-verordening.

HET TOESTEL INSTALLEREN (voor de installateur)

Met uitzondering van de horizontale modellen (tabel 1) is dit product een toestel dat in verticale stand moet worden geïnstalleerd om correct te werken. Op het einde van de installatie, en dus voordat u het toestel met water vult en elektrisch gaat voeden, moet u een controle-instrument gebruiken (vb. een waterpas) om de effectieve verticale stand van de montage te controleren

Het toestel dient om water te verwarmen op een temperatuur lager dan het kookpunt. Het moet aangesloten zijn op een netwerk voor toevoer van sanitair water dat afgestemd is op basis van de prestaties en de inhoud ervan.

Voordat u het toestel gaat aansluiten, moet u:

- Controleren of de kenmerken (zie gegevensplaatje) overeenkomen met de behoeften van de klant.
- Controleren of de installatie conform is met de IP-graad (bescherming tegen het binnendringen van vloeistoffen) van het toestel volgens de geldende normen.
- Lezen wat op het etiket van de verpakking en op het identificatieplaatje met de kenmerken staat.

Dit toestel is ontworpen om uitsluitend binnen in lokalen geïnstalleerd te worden die in overeenstemming zijn met de geldende normen en vereist bovendien dat de volgende waarschuwingen worden nageleefd met betrekking tot:

- **Vochtigheid:** het toestel niet in gesloten (niet geventileerde) of vochtige lokalen installeren.
- **Vorst:** het toestel niet installeren in omgevingen waar de temperaturen kunnen dalen tot een kritiek niveau, met gevaar voor ijsvorming.
- **Zonnestralen:** het toestel niet rechtstreeks blootstellen aan zonnestralen, ook als er ruiten aanwezig zijn
- **Stof/dampen/gassen:** het toestel niet installeren wanneer er bijzonder agressieve omgevingen aanwezig zijn, zoals zure dampen, stof of omgevingen verzadigd met gassen.
- **Elektrische ontladingen:** het toestel niet rechtstreeks installeren op elektrische lijnen die niet tegen spanningsschommelingen zijn beschermd

Indien de muren gebouwd zijn met bakstenen of holle blokken, scheidingswanden met beperkte stabiliteit of in ieder geval ander metselwerk dan aangegeven, dan is het nodig om vooraf een statische controle van het draagsysteem uit te voeren. De haken voor bevestiging op de muur moeten van die aard zijn dat ze een gewicht kunnen dragen dat het drievoud is van de waterverwarmer gevuld met water.

Het is aanbevolen om haken van minstens 12 mm diameter te gebruiken. Het is aanbevolen om het toestel (**Afb. 1, Ref.A**) zo dicht mogelijk bij de verbruikspunten te installeren, om warmteverlies langs de leidingen te beperken. De plaatselijke normen kunnen beperkingen voorzien voor het installeren van het toestel in de badkamer, respecteer daarom de minimale afstanden die door de geldende normen worden opgelegd. Om de onderhoudsinterventies te vergemakkelijken, dient u een vrije ruimte rond het kapje van minstens 50 cm te voorzien om bij de elektrische onderdelen te kunnen komen.

INSTALLATIE IN MEERDERE POSITIES

Het product kan zowel verticaal als horizontaal geïnstalleerd worden (**Fig. 2**). Bij een horizontale installatie dient u het apparaat naar rechts te draaien, zodanig dat de waterleidingen zich aan de linkerkant bevinden (koudwaterleiding onder). Elke andere installatie die afwijkt van de weergegeven installatie in (**Fig. 2**) is verboden.

WATERAANSLUITING

Sluit de ingang en de uitgang van de waterverwarmer aan op leidingen en koppelingen die bestand zijn tegen de werkingsdruk maar ook tegen de temperatuur van het warm water, die normaal gezien 90° C en meer kan bereiken. Het is daarom afgeraden om materialen te gebruiken die niet tegen dergelijke temperaturen bestand zijn. Het toestel mag niet werken met water waarvan de hardheid lager is dan 12 °F, of met water met zeer grote waterhardheid (meer dan 25 °F), in dit geval is het aanbevolen om een waterverzachter te gebruiken die correct gekalibreerd en gecontroleerd is, zodat de resterende waterhardheid onder 15 °F daalt. Op de waterinlaatleiding van het toestel, gemarkeerd met een blauwe kraag, sluit u een "T"-koppeling aan.

Op deze koppeling schroeft u aan de ene kant een kraan om de waterverwarmer leeg te laten lopen (**Fig. 2, Rif.B**) die enkel kan worden bediend met behulp van een gereedschap, en aan de andere kant een beveiliging tegen overdruk (**Fig. 2, Rif.A**).*manovrabile solo con l'uso di un utensile, dall'altro il dispositivo contro le sovrappressioni* (**Fig. 2, Rif.A**).

VEILIGHEIDSGROEP CONFORM MET DE EUROPESE NORM EN 1487

Sommige landen vereisen het gebruik van specifieke hydraulische beveiligingen, in overeenstemming met de vereisten van plaatselijke wetten. Het is de taak van de gekwalificeerde installateur, belast met het installeren van het product, om te beoordelen of de te gebruiken beveiliging geschikt is volgens de geldende voorschriften. Het is verboden om afsluiters (kleppen, kranen, enz.) tussen de beveiliging en de waterverwarmer te plaatsen. De afvoeruitgang van het toestel moet aangesloten worden op een afvoerleiding waarvan de diameter minstens gelijk is aan de aansluitdiameter van het toestel, via een trechter die een spleet van minimum 20 mm laat. Deze opening biedt de mogelijkheid om een visuele controle uit te voeren. Sluit de ingang van de beveiligingsgroep via een flexibele leiding aan op de buis van koud leidingwater, gebruik hiervoor indien nodig een afsluitkraan (**D afb. 2**). Voorzie ook een leiding om het water af te voeren wanneer de kraan wordt geopend op de verwarmer te ledigen; breng deze leiding aan op de uitgang **C afb. 2**.

Wanneer u de beveiligingsgroep aanschroeft, mag u die niet volledig aanschroeven tot tegen de aanslag en niet forceren. Wanneer de druk op het distributienet in de buurt ligt van de instellingswaarden van de klep, is het noodzakelijk om een drukregelaar toe te passen, die u zo ver mogelijk van het toestel opstelt. Indien u eventueel beslist om meng groepen te installeren (kranen of douchemengkraan), moet u eventuele onzuiverheden uit de leidingen afdalen omdat die deze groepen kunnen beschadigen.

ELEKTRISCHE AANSLUITING

Voordat u het toestel installeert, is het verplicht om een nauwkeurige controle van de elektrische installatie uit te voeren om de conformiteit ervan met de geldende veiligheidsnormen na te gaan, en op te controleren of de installatie geschikt is voor het maximale vermogen opgenomen door de waterverwarmer (raadpleeg de gegevens op het plaatje) en of de doorsnede van de kabels voor de elektrische aansluitingen geschikt is en conform met de geldende normen.

De constructeur van het toestel is niet verantwoordelijk voor eventuele schade veroorzaakt door het ontbreken van de aarding van de installatie of door problemen met de elektrische voeding.

Vooraleer het toestel in werking te stellen, moet u controleren of de netspanning overeenstemt met de waarde op het plaatje van de toestellen. Verdeelstekkers, verlengkabels en adapters zijn verboden.

Het is verboden om de leidingen van de waterinstallatie, verwarmingsleidingen en gasleidingen te gebruiken om de aarding van het toestel op aan te sluiten. Indien het toestel met een voedingskabel is uitgerust en deze kabel aan vervanging toe is, moet u een kabel gebruiken met dezelfde kenmerken (type H05VV-F 3x1,5 mm², diameter 8,5 mm).

De voedingskabel (type H05VV-F 3 x 1,5 mm², diameter 8,5 mm) moet in de daarvoor bestemde zitting aan de achterkant van het apparaat worden geplaatst, zodat de kabel bij het klemmenblok komt (**Fig. 7, Ref. M**); zet de afzonderlijke draden van de kabel vast met de daarvoor bestemde schroeven. Zet de voedingskabel vast met de speciale bijgeleverde kabelklemmen. Om het toestel van het net af te sluiten, moet een bipolaire schakelaar worden gebruikt die beantwoordt aan de geldende nationale normen (opening tussen de contacten minstens 3 mm, maar beter indien met zekeringen uitgerust).

Het is verplicht om het toestel te aarden; de aardingskabel (die geel-groen moet zijn en langer dan de kabels van de fasen) moet op de klem ter hoogte van het symbool  (**Fig.7, Rif.J**) worden bevestigd. Indien er geen voedingskabel bij het toestel is meegeleverd, moet de installatiewijze worden gekozen uit de volgende mogelijkheden:

- aansluiting op het vast net met vast leiding (als het toestel niet van kabelklemmen is voorzien), gebruik een kabel met 3x1,5 mm² als minimale doorsnede;
- met een flexibele kabel (type H05VV-F 3x1,5 mm², diameter 8,5 mm), wanneer er een kabelklem bij hettoestel meegeleverd is.

TESTEN EN INSCHAKELEN VAN HET APPARAAT

Vul het apparaat eerst met water voordat u het inschakelt.

Voor het vullen opent u de hoofdkraan van de waterleiding en die van het warme water totdat alle lucht uit de boiler is. Voer een visuele inspectie uit op eventuele waterlekken vanuit de flenzen en de bypass-leidingen; draai de bouten (**Fig.5, Ref.C**) en/of de kranen (**Fig.5, Ref.W**) eventueel voorzichtig aan. Zet het apparaat aan met de schakelaar.

ONDERHOUD (VOOR GEKWALIFICEERD PERSONEEL)

Alle ingrepen en onderhoudsactiviteiten moeten door erkende installateurs worden uitgevoerd (installateurs die in het bezit zijn van de rekvisieten die door de geldende normen worden vastgesteld).

Voordat u de Technische Servicedienst inschakelt omdat u een storing vermoedt, dient u te controleren of deze storing niet afhankelijk is van andere oorzaken, zoals bijvoorbeeld een tijdelijke onderbreking van de toevoer van water of elektriciteit.

LET OP: KOPPEL HET APPARAAT LOS VAN DE NETVOEDING VOORDAT U WERKZAAMHEDEN VERRICHT.

LEGEN VAN HET APPARAAT

U dient het apparaat te legen indien het ongebruikt in een vertrek wordt geplaatst waar het mogelijk kan vriezen. Als dit nodig is, kunt u het apparaat als volgt legen:

- koppel het apparaat los van de netvoeding;
- draai de afsluitkraan dicht, indien geïnstalleerd (Afb. 2, Ref. D), anders de hoofdkraan van de woning;
- draai de warmwaterkraan open (wastafel of badkuip);
- draai de kraan open (Afb. 2, Ref. B).

EVENTUELE VERVANGING VAN ONDERDELEN

Door het plastic kapje te verwijderen, kunt u bij de elektrische onderdelen komen (Afb. 7).

Om werkzaamheden aan de vermogenskaart (Afb. 7, Ref. Z) te verrichten, ontkoppelt u de kabels (Afb. 7, Ref. C, Y en P) en draait u de schroeven los.

Om werkzaamheden aan het bedieningspaneel te verrichten, moet u eerst de vermogenskaart (Afb. 7, Ref. Z) verwijderen.

De displaykaart is op het product bevestigd met behulp van 2 schroeven (Afb. 4, Ref. A). Nadat u deze hebt losgedraaid, drukt u met twee vingers op de beide vleugels (Afb. 4, Ref. B) en maakt u de steun (Afb. 4, Ref. C) los van de zitting door deze naar het midden van het product te verplaatsen. Als het bedieningspaneel verwijderd is, kunnen de aansluitingen van de steunassen van de sensoren en van de vermogenskaart worden losgekoppeld. Om werkzaamheden aan de steunassen van de sensoren (Afb. 7, Ref. K) te verrichten, moeten de kabels (Afb. 7, Ref. F) van het bedieningspaneel worden losgemaakt en uit hun zittingen worden verwijderd; let op dat u ze niet te veel buigt. **Let er bij het opnieuw monteren op dat alle onderdelen in hun oorspronkelijke posities worden teruggeplaatst.**

Het product is voorzien van droge weerstanden (Afb. 4b, Ref. R) die vervangen kunnen worden zonder dat u het apparaat moet laten leeglopen omdat ze niet in direct contact komen met het water.

Om een slecht werkende weerstand te verwijderen, nadat dit door middel van een tester is vastgesteld, ontkoppelt u de respectieve Faston-aansluitingen (Afb. 4b, Ref. X) en draait u de schroef (Afb. 4b, Ref. V) los. Verwijder het beschadigde verwarmingselement: en vervang het.

Draai de bouten (Afb. 5, Ref. C) los en verwijder de flenzen (Afb. 5, Ref. F). De flenzen zijn verbonden met weerstanden en anodes. Let er bij het opnieuw monteren op dat de steunassen van de sensoren en de weerstanden in hun oorspronkelijke posities worden teruggeplaatst (Afb. 5 en 7). Let erop dat de flensplaat met de code H.E.1 of H.E.2 in de positie met dezelfde code wordt gemonteerd. Na elke verwijdering wordt aanbevolen om de pakking van de flens te vervangen (Afb. 6, Ref. Z).

LET OP! Het omkeren van de verwarmingselementen leidt tot een slechte werking van het apparaat. Vervang één element tegelijk en demonteer het tweede element pas nadat u het eerste heeft teruggeplaatst.

Gebruik alleen originele vervangingsonderdelen van erkende assistentiecentra van de fabrikant.

PERIODIEK ONDERHOUD

De magnesiumanodes (N Fig. 6) moeten om de twee jaar worden vervangen (behalve bij producten met een boiler van roestvrij staal); bij hard water of water met veel chloor moet de toestand van de anode echter jaarlijks worden gecontroleerd. Om de anode te verwijderen moet u de verwarmingselementen demonteren en ze losschroeven van de steunbeugel. De bypass-leiding (X Fig. 5) hoeft alleen geïnspecteerd te worden bij een storing als gevolg van een verstopping van de leiding. Om de inspectie uit te voeren draait u de twee uiteinden los (W Fig. 5).

Na gewoon of buitengewoon onderhoud moet het reservoir gevuld worden met water en vervolgens geleegd, om eventuele resterende verontreinigingen te verwijderen. Gebruik uitsluitend originele vervangingsonderdelen.

OVERDRUKMECHANISME

Controleer regelmatig of het overdrukmechanisme niet geblokkeerd of beschadigd is, en vervang het zo nodig of verwijder de kalkafzettingen.

Als het overdrukmechanisme voorzien is van een hendel of een knop, druk hier dan op om het volgende te doen:

- Het apparaat te legen, indien nodig
- De correcte werking regelmatig te controleren.

GEBRUIKSVOORSCHRIFTEN VOOR DE GEBRUIKER

Aanbevelingen voor de gebruiker

- Zet geen voorwerpen en/of apparaten onder de boiler die beschadigd kunnen raken door eventuele waterlekken.
- Als het apparaat lang niet gebruikt zal worden moet u:
 - de stroom naar het apparaat afsluiten door de externe schakelaar op "OFF" te zetten
 - de kranen van het hydraulische circuit dichtdraaien
- Het warme water dat met een temperatuur van meer dan 50 °C uit de kranen komt, kan ernstige brandwonden of overlijden door brandwonden veroorzaken. Kinderen, gehandicapten en ouderen lopen de meeste risico's op brandwonden.

Het is verboden voor gebruikers om gewoon en buitengewoon onderhoud aan het apparaat uit te voeren. Voor het schoonmaken van de uitwendige onderdelen gebruikt u een vochtige doek met wat zeepsop.

REGELING VAN DE TEMPERATUUR EN INSCHAKELING VAN FUNCTIES

Het product is ingesteld op een temperatuur van 70 °C voor de modellen van 45 en 65 liter, en op een temperatuur van 60 °C voor het model van 80 liter. De ECO-functie is actief. Bij een stroomuitval of als het product met de ON/OFF-toets „” wordt uitgeschakeld, onthoudt het product de laatst ingestelde temperatuur.

Tijdens de verwarmingsfase kunt u een licht geluid horen door de verwarming van het water. Druk op de ON/OFF-toets „” om het apparaat in te schakelen.

Stel de gewenste temperatuur in met behulp van de toetsen “” “”; u kunt een waarde kiezen tussen 40 °C en 80 °C, die zichtbaar is op het display. Bij normale werking verschijnt op het display de temperatuur die het water in het product bereikt. Tijdens de verwarmingsfase is de indicator voor de werking (Afb. 8 Ref. 1) rood van kleur, om vervolgens blauw te worden zodra de ingestelde temperatuur is bereikt. Als de temperatuur van het water daalt, bijvoorbeeld na een afname van water, wordt de verwarming automatisch geactiveerd.

INDICATOR VOOR HOEVEELHEID WARM WATER

Via de indicatoren opzij van het display (Afb. 8 Ref. 2) kunt u het warmwaterpeil in de boiler aan de hand van een vierdelige schaal controleren. Bij het instellen van de temperatuur lichten de indicatoren op zodat u het ingestelde niveau visueel kunt controleren.

Tijdens de verwarmingsfase lichten de indicatoren progressief op en geven ze de stijging van de temperatuur van het warm water in het product aan tot de ingestelde temperatuur is bereikt.

ECO-FUNCTIE

De “ECO”-functie is een softwareprogramma dat automatisch de verbruiksniveaus van de gebruiker “aanleert”, waardoor verspilling van warmte tot een minimum wordt beperkt en er zoveel mogelijk energie wordt bespaard. De werking van de “ECO”-software bestaat uit een eerste opslagperiode die een week duurt. Tijdens deze periode begint het product te werken op de ingestelde temperatuur. Aan het einde van de “aanleerweek” regelt de software de verwarming van het water op basis van de reële behoefte van de gebruiker, die automatisch is vastgesteld door het apparaat. Het product garandeert een minimale reserve van warm water, ook in de perioden waarin er geen warm water wordt gebruikt.

Het proces van het aanleren van de behoefte aan warm water gaat ook na de eerste week door. Het proces bereikt de maximale efficiëntie na vier weken aanleren.

Telkens wanneer de “ECO”-functie of het apparaat wordt uitgeschakeld en weer ingeschakeld, blijft de functie de verbruiksniveaus aanleren. Om een correcte werking van het programma te garanderen, wordt geadviseerd om het apparaat niet los te koppelen van de netvoeding. Een intern geheugen zorgt ervoor dat de gegevens maximaal 4 uur worden bewaard zonder elektriciteit; hierna worden alle aangeleerde gegevens gewist en start het aanleerproces vanaf het begin opnieuw.

Om de functie te activeren, drukt u op de toets “**ECO**”, die oplicht.



In deze modus is handmatige selectie van de temperatuur mogelijk, maar hierdoor wordt de ECO-functie uitgeschakeld. U kunt deze functie deactiveren door op de toets “**ECO**” te drukken, die daarop uitgaat. Om opnieuw te activeren, drukt u opnieuw op de toets “**ECO**”.

Om de aangeleerde gegevens vrijwillig te wissen, houdt u de toets “**ECO**” langer dan 3 seconden ingedrukt.

Wanneer het resetten voltooid is, knippert de toets “**ECO**” snel ter bevestiging dat de gegevens gewist zijn.

BOOST-FUNCTIE

De BOOST-functie stelt de setpoint-temperatuur tijdelijk in op 80°, waardoor de werkingsmodus wordt omzeild (als de ECO-functie actief is, wordt de automatische aanleerfunctie tijdelijk onderbroken en zal deze automatisch hervatten zodra het setpoint is bereikt).

Om de BOOST-functie te activeren of te deactiveren, drukt u op de overeenstemmende toets. Als de functie actief is, brandt de overeenstemmende led. Als u het product met behulp van de toets **ON/OFF** “” uitschakelt, als u op de toetsen “” “” drukt om het setpoint te wijzigen of als er zich een blokkeringsfout voordoet, wordt de BOOST-functie gedeactiveerd.

PROTECH-FUNCTIE

De “PRO TECH”-functie activeert een elektronisch systeem ter bescherming tegen corrosie veroorzaakt door contact tussen water en metaal; hiermee verzekert u een optimale levensduur voor het reservoir van het apparaat, ook bij water met een hoge hardheid. Het werkingsprincipe is als volgt: het elektronisch circuit creëert een verschil in potentiaal tussen het reservoir en de titanium elektrode, zodat optimale bescherming van het reservoir gegarandeerd is en corrosie door galvanische inwerking wordt verhinderd. Voor een correcte werking van het systeem moet u garanderen dat het stroomnet is aangesloten.

In geval van een storing in de werking verschijnt op het display de foutcode E04.

Ook bij niet-gebruik van het apparaat schakelt u het uit met de toets **ON/OFF** “”, maar zonder het van het stroomnet los te koppelen. Als u de stroomtoevoer voor langere periode wilt onderbreken, moet u het water uit het apparaat laten weglopen (zie paragraaf “Onderhoud”).

ANTIVRIESFUNCTIE

De antivriesfuncties is een automatische bescherming van het apparaat om schade door zeer lage temperaturen onder de 5 °C te voorkomen, in het geval dat het apparaat wordt uitgeschakeld in de winter. Wij raden aan om het apparaat aangesloten te houden op de netvoeding, ook tijdens lange perioden van inactiviteit. Geldt dat als de temperatuur stijgt tot een veilig niveau waarin schade door ijs en bevriezing voorkomen wordt, de verwarming van het water weer uitgeschakeld wordt.



De functie is ingeschakeld, maar bij activering wordt dit niet aangegeven als het product ingeschakeld is.

Wanneer het product wordt uitgeschakeld via de toets **ON/OFF** “” terwijl de antivriesfunctie bezig is, verschijnt op het display de tekst “AF” (Anti Freezing).

WEEKPROGRAMMA-FUNCTIE



De functie Weekprogramma kan alleen via de app worden geactiveerd.

U kunt voor iedere weekdag twee verschillende setpoint-temperaturen op twee verschillende tijdstippen selecteren: het product berekent de verwarmingssnelheid en in functie daarvan het beste ogenblik om de verwarming te starten zodat het setpoint op het gewenste ogenblik wordt bereikt.

Om de functie te deactiveren, drukt u op de kno “” o “”.

FUNCTIE “THERMISCHE DESINFECTIE CYCLUS” (ANTI-LEGIONELLA)

De functie anti-legionella is standaard ingeschakeld. Deze bestaat uit een cyclus van verwarming/handhaving van de watertemperatuur op 65°C gedurende 1 uur, zodat er een thermische desinfectie tegen de betreffende bacteriën kan worden uitgevoerd. De cyclus start bij de eerste keer dat het apparaat wordt aangezet en na elke nieuwe inschakeling na een onderbreking van de netvoeding. Als het product altijd werkt bij een temperatuur lager dan 60°C, dan wordt de cyclus herhaald na 30 dagen. Wanneer het apparaat uit staat, dan is de anti-legionella functie uitgeschakeld. Als het apparaat uitgezet wordt tijdens de anti-legionella cyclus, gaat het apparaat uit en wordt de functie uitgeschakeld. Na afloop van elke cyclus keert de gebruikstemperatuur terug naar de eerder ingestelde temperatuur door de gebruiker.

Om deze functie te activeren, houdt u gelijktijdig de toetsen **ON/OFF** “” en “” gedurende 3 seconden ingedrukt; ter bevestiging van de activering verschijnt op het display “A1” gedurende 4 seconden.

Om de functie permanent te deactiveren, herhaalt u de eerder beschreven handeling; ter bevestiging van de deactivering verschijnt op het display “A0” gedurende 3 seconden.

Let op: terwijl het apparaat de thermische desinfectiecyclus doorloopt, kan de hoge temperatuur van het water brandwonden veroorzaken. Let dan ook op de temperatuur van het water voordat u een douche of bad neemt.

WIFI-FUNCTIE

Voor meer informatie over de wifi-configuratie en de procedure voor registratie van het product, verwijzen wij naar de bijgevoegde Snelstartgids gewijd aan de connectiviteit of naar de website

<https://discover.ariston-net.remotethermo.com>

BESCHRIJVING VAN DE VERBINDINGSSTATUS

	Knippert langzaam	De wifi-module is ingeschakeld
	Knippert snel	De wifi-modus staat in modus Access Point
	Knippert tweemaal	De wifi-module is aangesloten op het thuisnetwerk
	Aan	De wifi-module is ingeschakeld en aangesloten op het thuisnetwerk
	Uit	De wifi-module is uit

RESET WIFI: om te resetten, drukt u gedurende 10 seconden tegelijkertijd op de knoppen “” en “”

DIAGNOSTIEK

Zodra een van de onderstaande storingen wordt vastgesteld, gaat het apparaat in “storingstatus” en begint de indicator voor de werking (**Afb. 8, Ref. 1**) rood te knipperen.

TABEL FOUTMELDINGEN

Het type storing wordt aangegeven op het display, waarop de tekst “Er” en de specifieke foutcode afwisselend knipperen:

CODE	BESCHRIJVING
01	interne fout van de printplaat
E04	storing protech
61/62	interne storing van de printplaat (NFC-communicatie of NFC-gegevens)
10	defecte temperatuursondes (open of kortsluiting) - uitgang verwarmingsketel
11	te hoge temperatuur van het water, gedetecteerd door een enkele sensor - uitgang verwarmingsketel
12	algemene te hoge temperatuur (fout van de printplaat) - uitgang verwarmingsketel
14	geen verwarming van het water bij aangesloten weerstand - uitgang verwarmingsketel
15	oververhitting veroorzaakt door gebrek aan water - uitgang verwarmingsketel
20	defecte temperatuursondes (open of kortsluiting) - ingang verwarmingsketel
21	te hoge temperatuur van het water, gedetecteerd door een enkele sensor - ingang verwarmingsketel
22	algemene te hoge temperatuur (fout van de printplaat) - ingang verwarmingsketel
24	geen verwarming van het water bij aangesloten weerstand - ingang verwarmingsketel
25	oververhitting veroorzaakt door gebrek aan water - ingang verwarmingsketel
60	Geen wifi-communicatie

RESET

Om een fout te herstellen, voert u waar mogelijk een reset uit door op de toets ON/OFF “” te drukken om het product uit te schakelen en in te schakelen.

Als de oorzaak van de storing onmiddellijk na de reset verdwijnt, hervat het apparaat de normale werking. Gebeurt dat niet, maar blijft de indicator voor de werking rood knipperen, neem dan contact op met de Technische Servicedienst.

NUTTIGE TIPS (voor de gebruiker)

Voordat u het toestel gaat reinigen, moet u controleren of het product uit staat en de externe schakelaar op de stand OFF zetten. Gebruik geen insecticiden, oplosmiddelen of agressieve schoonmaakproducten die de gelakte delen of delen in kunststof kunnen beschadigen.

Indien er koud water uit de kraan stroomt

Schakel de elektrische voeding van het apparaat uit en laat de volgende dingen controleren:

- de aanwezigheid van spanning op het klemmenblok van de kaart (M Fig. 7).
- de elektronische kaart;
- de verwarmingselementen van de weerstand;
- inspecteer de bypass-leiding (X Fig. 7).
- de steunassen van de sensoren (K Fig. 7)

Als het water zeer heet is (damp uit de kranen)

Schakel de elektrische voeding van het apparaat uit en laat de volgende dingen controleren:

- de elektronische kaart
- de kalkaanslag van de ketel en de onderdelen;
- de steunassen van de sensoren (K Fig. 7).

Onvoldoende afgifte van warm water

Schakel de elektrische voeding van het apparaat uit en laat de volgende dingen controleren:

- de druk van de waterleiding;
- de staat van de deflector (waterstraalbreker) van de toevoerleiding van het koude water;
- de staat van de toevoerleiding van het warme water;
- de elektrische onderdelen.

Er komt water uit de beveiliging tegen overdruk

Druppelverlies uit de beveiliging tegen overdruk is normaal tijdens de verwarming. Indien u dit druppelverlies wilt vermijden, moet u een expansievat op de toevoerleiding laten installeren.

Indien er nog steeds water druppelt tijdens een periode waarin niet wordt verwarmd, moet u het volgende laten controleren:

- de afstelling van de beveiliging;
- de druk in het waternet

Aandacht: Het gat voor evacuatie van de beveiliging nooit afdichten!

WANNEER HET PROBLEEM NIET VERDWIJNT, MAG U IN GEEN GEVAL PROBEREN OM HET TOESTEL ZELF TE REPAREREN; WENDT U ALTIJD TOT GEKWALIFICEERD PERSONEEL.

De gegevens en kenmerken die vermeld zijn, zijn niet bindend voor de constructeur, die zich het recht voorbehoudt om alle wijzigingen aan te brengen die hij nodig acht, zonder enige verplichting tot kennisgeving vooraf of vervanging.



Dit product is conform aan de AEEA-Richtlijn 2012/19/EU.

Het symbool van de doorkruiste vuilnisbak op het toestel geeft aan dat het product aan het einde van zijn levenscyclus niet met het gewone huisvuil mag worden meegegeven.

Het moet geschieden worden ingezameld op een speciale stortplaats voor elektrische en elektronische apparatuur of worden binnengebracht bij de verkoper bij aanschaf van een nieuw vervangproduct. De gebruiker is verantwoordelijk voor de inlevering van het product aan het einde van zijn levensduur bij een specifiek centrum voor afvalinzameling. Het centrum voor afvalinzameling (dat het apparaat m.b.v. speciale verwerkings- en recyclingprocessen doeltreffend demonteert en vernietigt) helpt het milieu te beschermen door het materiaal waarvan het product is gemaakt, te recyclen. Voor meer informatie over inzamelmogelijkheden dient u zich te wenden tot de plaatselijke dienst voor afvalinzameling of tot de verkoper waar het product werd gekocht.

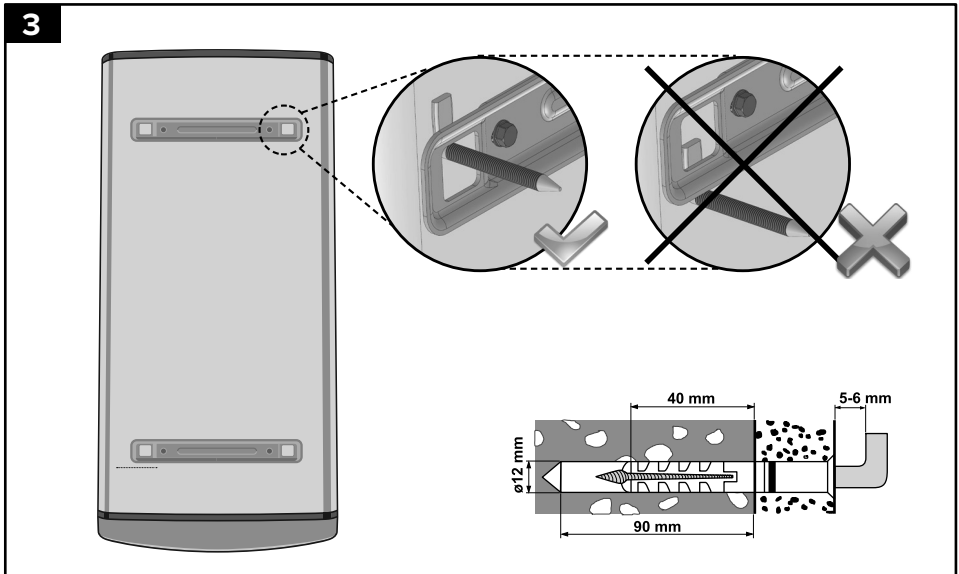
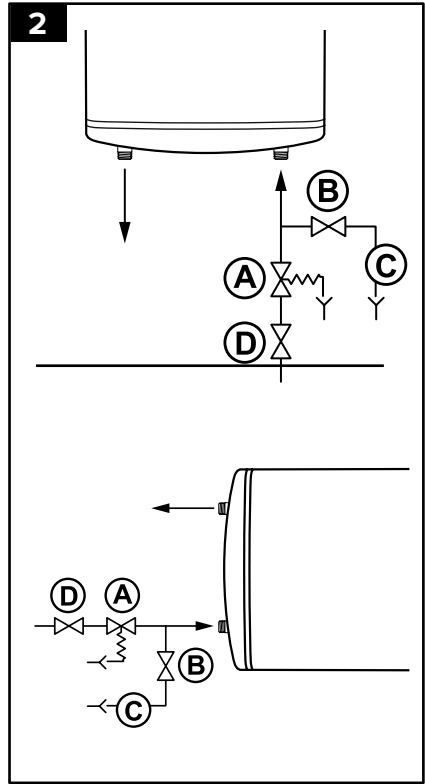
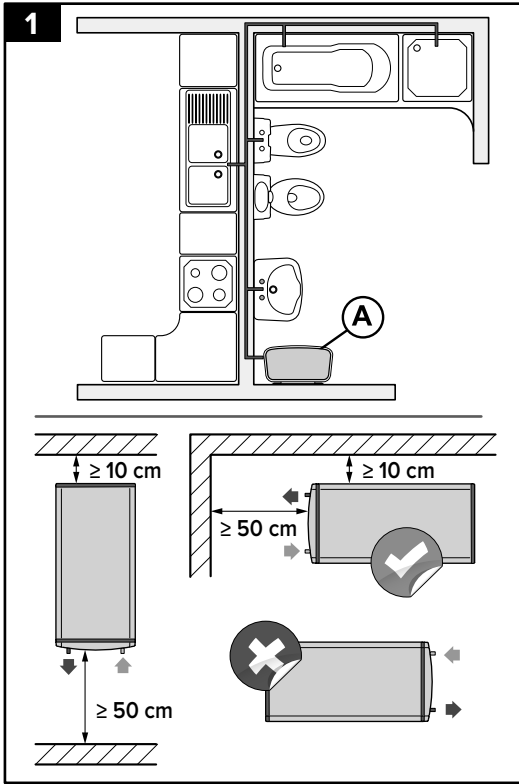

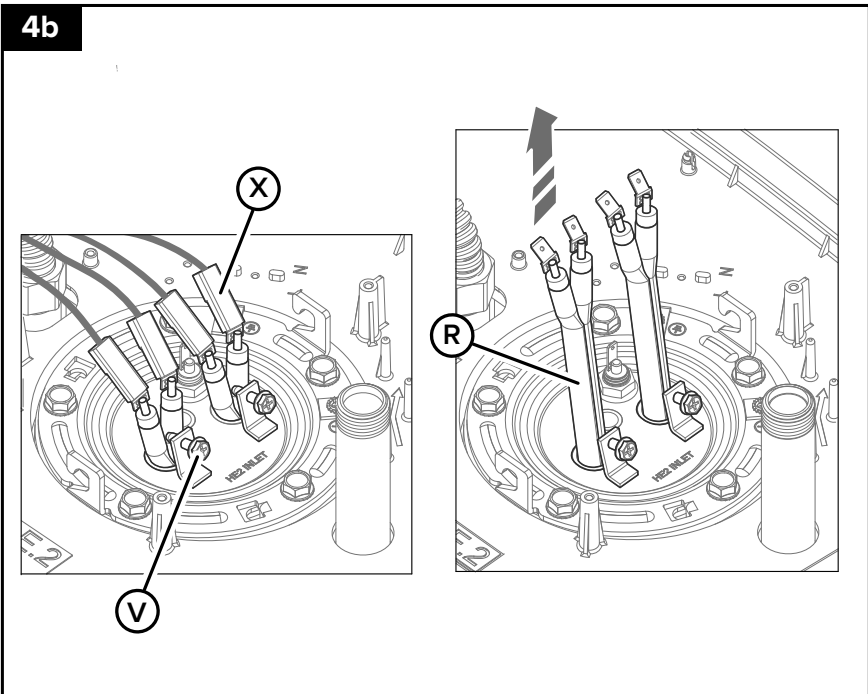
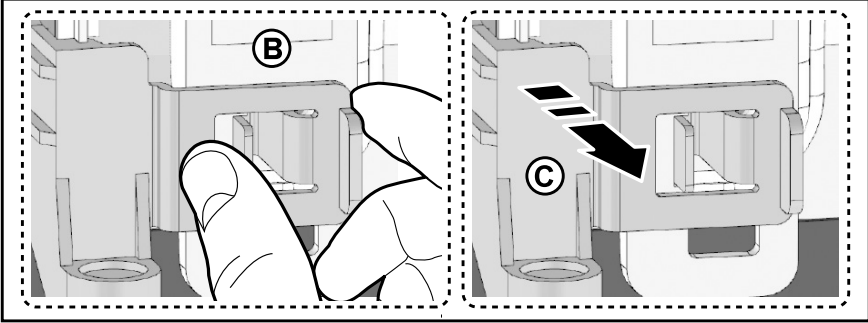
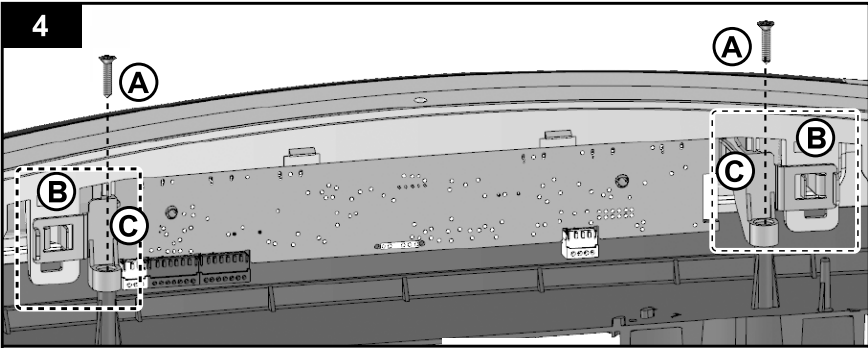

5

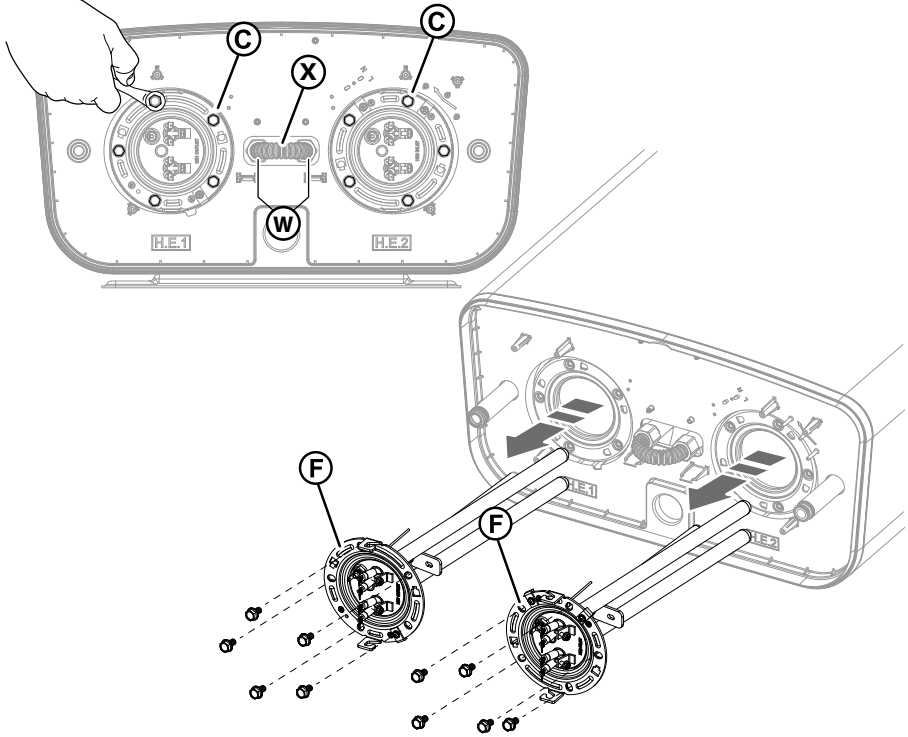

6

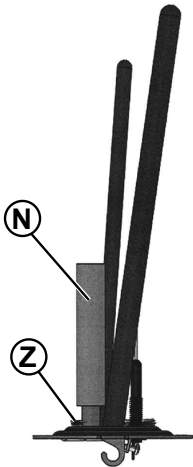

7

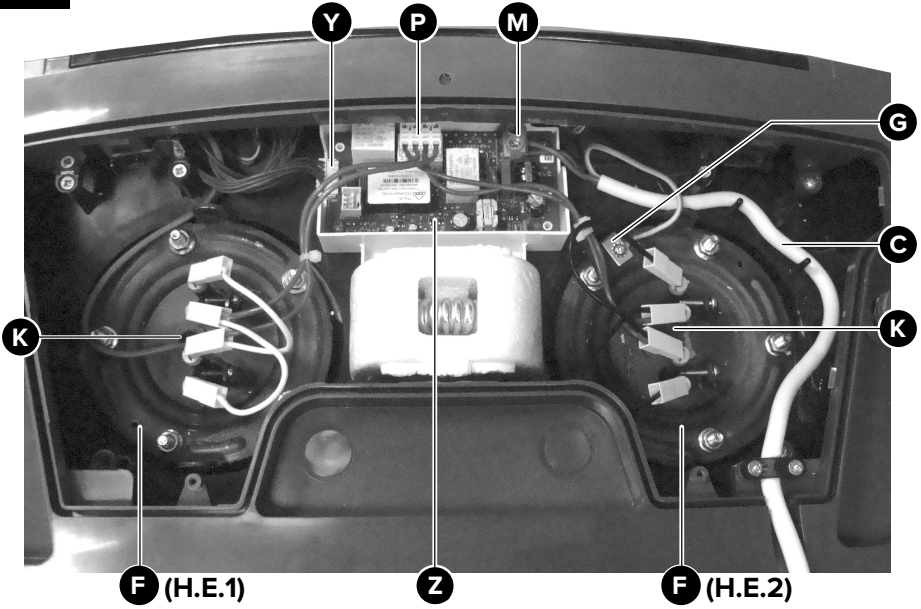

8

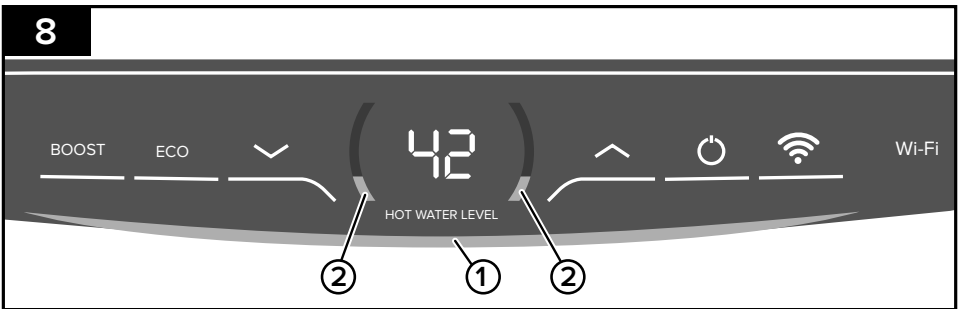

Schema Installazione - Installation scheme - Schéma d'installation - Installationsschema
 Installatieschema - Esquema de instalación - Esquema da instalação - مخطط التركيب

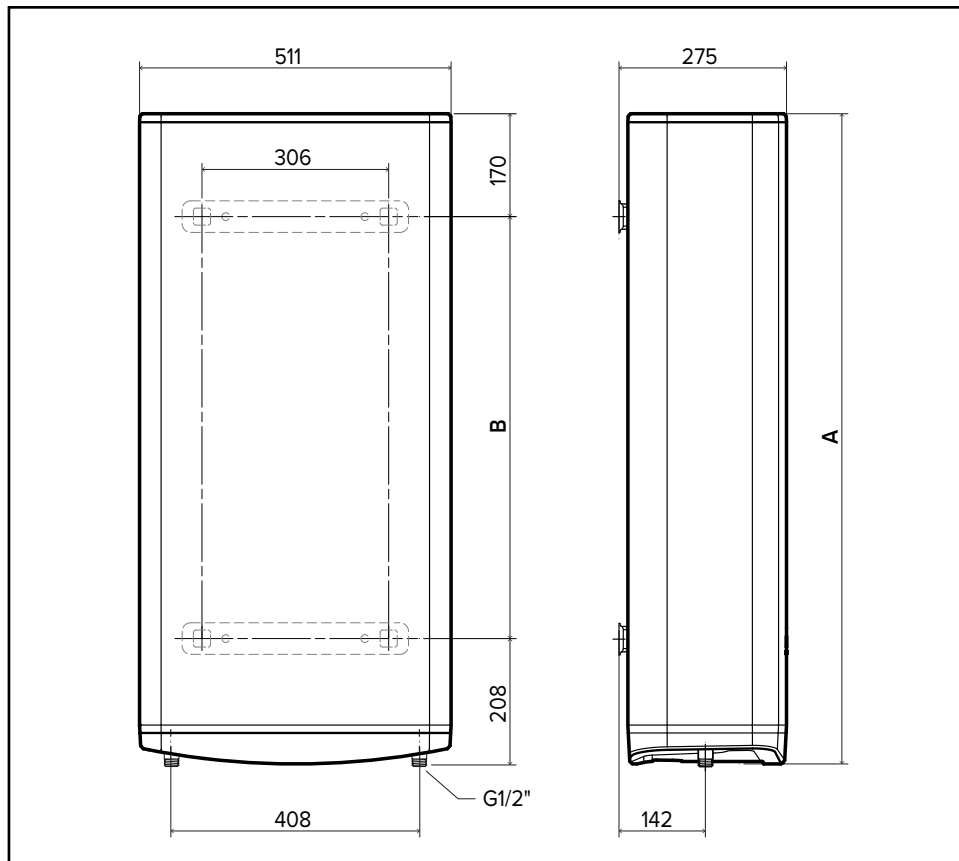

Model	A	B
VELIS 45 DRY	797	405
VELIS 65 DRY	1087	695
VELIS 80 DRY	1272	880

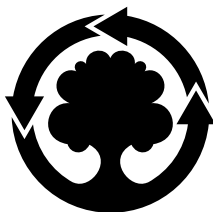

WE MAKE USE OF
RECYCLED PAPER



Ariston SpA

Viale Aristide Merloni, 45
60044 Fabriano (AN) Italy
ariston.com



Points de collecte sur www.quefairedemesdechets.fr
Privilégiez la réparation ou le don de votre appareil !

