



Grosfillex®

GX WALL+

LE CARRELAGE COMPOSITE NOUVELLE GÉNÉRATION



GX WALL

GX WALL⁺ est un revêtement mural durable et 100% étanche avec une méthode de pose simple par emboîtement. Les dalles murales GX WALL⁺ sont composées de panneaux massifs résistants et offrent une finition élégante des murs intérieurs. GX WALL⁺ présente une vraie alternative au carrelage par sa pose et son entretien facile.



BLUFFANT

Dark stone

FERMEZ LES YEUX, TOUCHEZ...

La texture relief minérale des dalles GX WALL⁺
va vous bluffer !

Une véritable sensation de carrelage au toucher.

OUVREZ LES YEUX...

Une imitation parfaite !

Soucieux d'offrir une vraie qualité décorative,
GX WALL⁺ est une très belle réplique
des plus beaux carrelages.

ADMIREZ LES FINITIONS...

Parce que la beauté se situe dans les détails,
GX WALL⁺ a soigné les finitions de ses dalles
avec des joints fins et discrets pour offrir plus
de modernité à votre pièce.



TENDANCE

RESTEZ À LA MODE, CHANGEZ DE DÉCOR !

A l'affût des dernières tendances, GX WALL⁺ vous propose des décors à vos goûts qui s'ajusteront parfaitement à votre intérieur.

OSEZ LES EFFETS GRAPHIQUES

Grâce à son système d'emboîtement unique, GX WALL⁺ peut se poser verticalement, horizontalement, alignée ou même décalée !

LAISSEZ LIBRE VOTRE IMAGINATION

Par l'offre de décor GX WALL⁺, vous pourrez aisément mixer différentes couleurs et différentes matières pour personnaliser votre intérieur.

A modern bathroom with grey concrete tiles. A white rectangular sink is mounted on the wall. Above the sink is a black pendant light with a yellow glow. On the vanity below the sink, there are three rolled-up grey towels. The word "WATERPROOF" is written in large white letters across the middle of the image.

WATERPROOF

NE LAISSEZ RIEN FILTRER !

Grâce à son système d'emboîtement 4 côtés exclusif Grosfillex, les dalles GX WALL⁺ sont 100% étanche à l'humidité et aux projections d'eau direct.

Vous pouvez donc les poser dans des pièces humides telles que la salle de bain et même sous la douche.



FACILE À VIVRE

JETEZ VOS PRODUITS MÉNAGERS

Hygiénique et imputrescible, les dalles GX WALL⁺ sont très facile à entretenir : un simple coup d'éponge suffit. De plus, sans présence de joints au mortier, plus besoin de frotter : ils ne jauniront jamais à cause du calcaire.

RESTEZ SEREIN !

GX WALL⁺ est une dalle pleine. Ainsi, elles sont extrêmement robustes et ont une forte résistance à l'impact.

EXPOSEZ LES AU SOLEIL

Grâce à un vernis anti UV de haute résistance, les dalles GX WALL⁺, posées en intérieur d'habitation, ne subiront pas de décoloration.



ACCESSIBLE

Grege stone

LOUEZ UNE REMORQUE ? POUR QUOI FAIRE ?

Petit, fin, compact et relativement léger, vous pourrez aisément manipuler les dalles GX WALL⁺ ainsi que les transporter dans le coffre de votre voiture.

PRÊT, FEU, INSTALLEZ !

La pose de GX WALL⁺ est si simple que vous ne pourrez plus vous arrêter. Pas besoin d'outils spécifiques ou de faire appel à un artisan. Vous deviendrez le nouveau bricoleur de la maison.

POSEZ, SÉCHEZ, UTILISEZ !

Aucun temps de séchage !
Vous pouvez donc profiter de votre pièce presque immédiatement !

COLLECTION

Dark stone



Dark stone
74201D79 - 3100038169339
Profils associés : métal aluminium ou cold grey

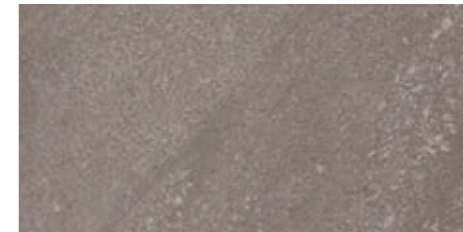

Grege stone
74201D78 - 3100038169322
Profils associés : métal aluminium

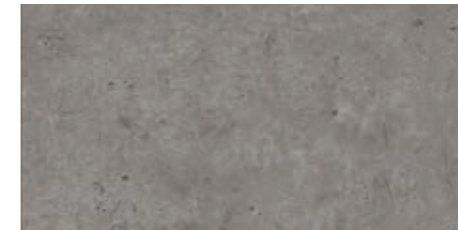

Grey concrete
74201D74 - 100038169285
Profils associés : métal aluminium ou cold grey



Beige concrete
74201D75 - 3100038169292
Profil associé : métal aluminium



Grey slate
74201D77 - 3100038169315
Profils associés : métal aluminium ou cold grey

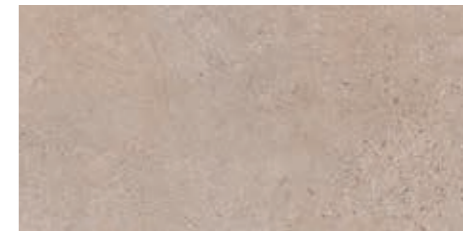

Cream slate
74201D76 - 3100038169308
Profil associé : métal aluminium ou cotton

11 lames
1,98 m²
Unité de vente
(UVC)

1
Unité de livraison
(PCB)

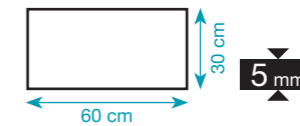

INFORMATIONS TECHNIQUES

Beige concrete

Plus produits



100% étanche



Joint facile à nettoyer



Système d'emboîtement facile



Résistant aux UV



Pas de joint ciment
au mortier



PVC rigide et résistant



Collage direct
(carrelage, placo,...)

Types de pose

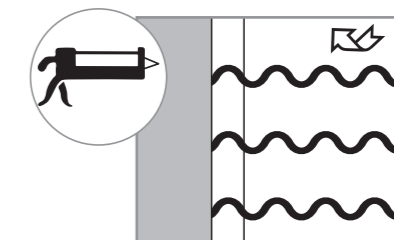

collage

Simple et rapide à poser



**Colle MS Polymère
GX EXTRA POWER**
74859031

Colle haute performance à base de MS Polymères, spécialement conçue pour la gamme GX WALL+ avec son niveau d'adhérence initial élevé, adaptée à de très nombreux supports (poreux et non poreux)

12

Unité de livraison
(PCB)

Pour une finition réussie

Finition d'Extrêmité Clippable (FEC)

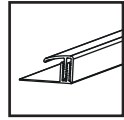

PCB : 10



Métal Aluminium
74 455 B65
3100038112991



Cold grey
74 455 C26
3100038144220



Cotton
74 455 B51
3100038113028

Finition d'Angle Interne/Externe (AIE)

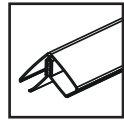

PCB : 10



Métal Aluminium
74 582 B65
3100038113080



Cold grey
74 582 C26
3100038144237



Cotton
74 582 B51
3100038113103

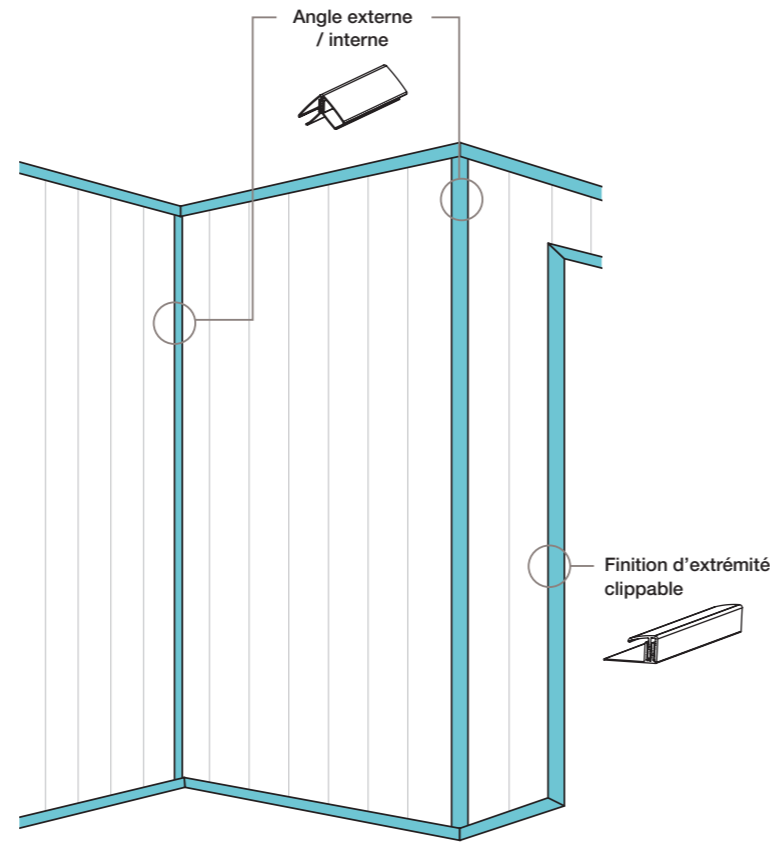

Normes et caractéristiques techniques

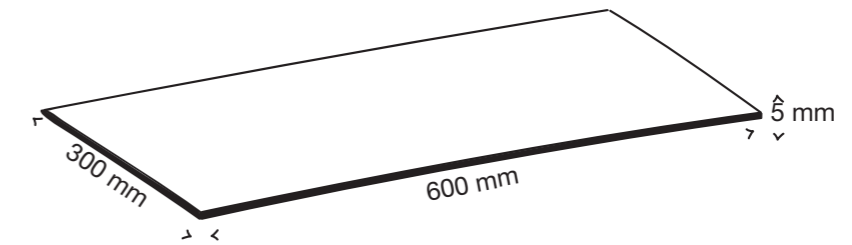

CARACTÉRISTIQUES TECHNIQUES

RÉSISTANCE MÉCANIQUE	NBN B62-201	> 20 joules
COEFFICIENT DE DILATATION	ASTDM-D696	0,07 mm/m/°C
TEMPÉRATURE AMBIANTE MAX	NBN EN ISO 306B	60°C
DENSITÉ	NBN T42-406 - ISO 1183-1	0,85 g/cm³
RÉSISTANCE DU DÉCORS	NF EN ISO 2409	0 (excellent)
RÉSISTANCE À L'HUMIDITÉ	NF EN ISO 2812/2	0 (excellent)
ÉTANCHÉITÉ		100%*
RÉSISTANCE UV INTÉRIEUR	600H SUNTEST	4 (Bonne)
RÉSISTANCE À L'ABRASION (TABER)	NF-EN-438-2	>200 (excellent)
RÉSISTANCE À LA RAYURE (CLEMEN)	NF-EN-438-2	>1600 (excellent)
DURETÉ	SHORE D	62
RÉACTION AU FEU FRANCE	NF P 92-507	class M1
PRÉSENCE MÉTAUX LOURDS	REACH	aucune trace
RECYCLABILITÉ		100%

*Revêtement 100% étanche. Nécessité de traiter le pourtour des dalles avec du silicone ou un mastic colle.

La pose

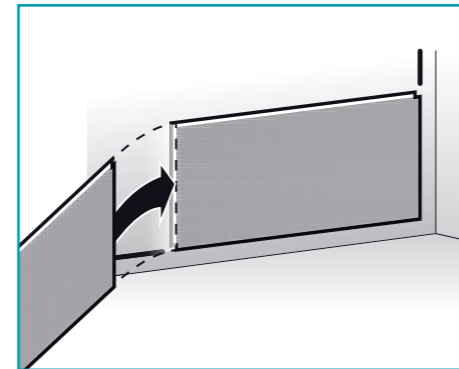
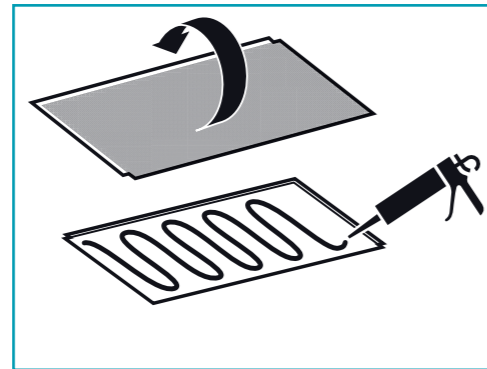
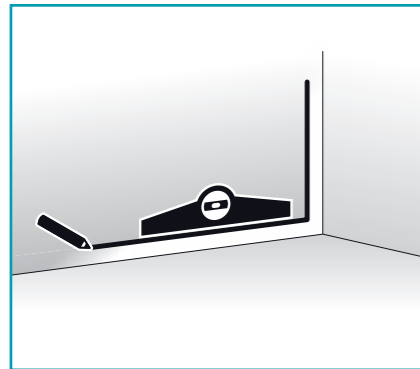

1 Tracer une ligne de référence à l'aide d'un niveau, afin de procéder à une pose droite.

2 Encoller la première lame avec la colle GX EXTRA POWER à base de MS polymère ou à l'aide d'une colle polyuréthane à deux composants.

3 Emboîter la lame suivante.

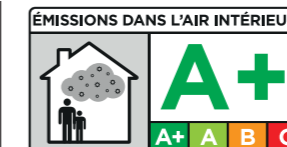

*Information sur le niveau d'émission de substances volatiles dans l'air intérieur, présentant un risque de toxicité par inhalation, sur une échelle de classe allant de A+ (très faibles émissions) à C (fortes émissions).





www.grosfillex.com

Grosfillex - Rue de Lac - CS 60401 Arbent - 01117 Oyonnax Cedex

