

2 ans
GARANTIE

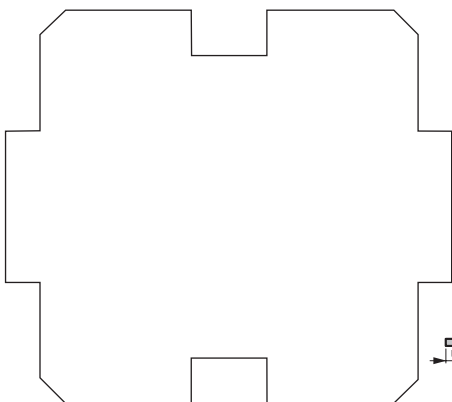

RECYCLABLE

3 245060 997717



Bornes auto



Fixation à vis Fixation à griffes

Pour commander
2 circuits lumière

legrand®

www.legrandelectric.com

* Boîte profondeur 40 mm conseillée



997 71



legrand®

DOUBLE INTERRUPTEUR
OU VA-ET-VIENT
Céliane™

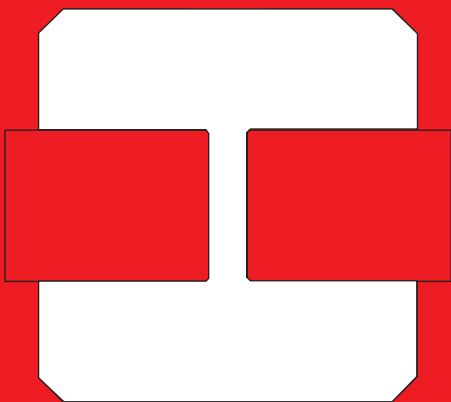



Ce produit doit être installé de préférence par un électricien qualifié. Une installation et une utilisation incorrectes peuvent entraîner des risques de choc électrique ou d'incendie.

Avant d'effectuer l'installation, lire la notice, tenir compte du lieu de montage spécifique au produit. Ne pas ouvrir l'appareil. Tous les produits Legrand doivent exclusivement être ouverts et réparés par du personnel formé et habilité par Legrand. Toute ouverture ou réparation non autorisée annule l'intégralité des responsabilités, droits à remplacement et garanties. Utiliser exclusivement les accessoires de la marque Legrand. Avant toute intervention, couper le courant.

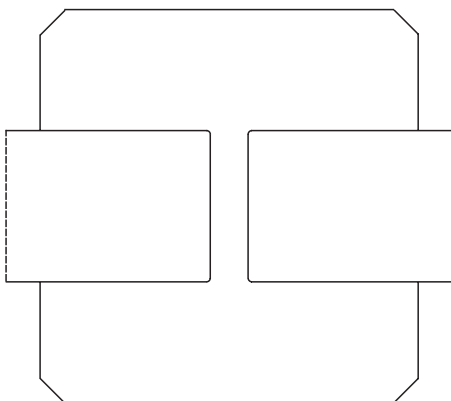

Fixation à vis

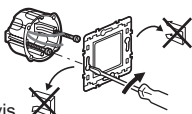

Fixation à griffes

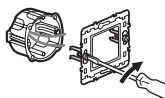

En double interrupteur, commande d'1 seul endroit

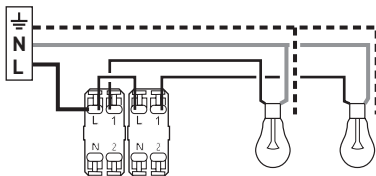

N0065HF1/00 © Legrand 2006

En double va-et-vient, commande de 2 endroits différents

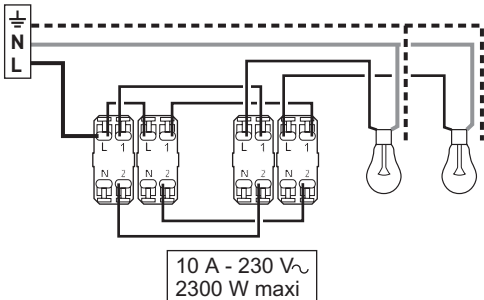

10 A - 230 V_~
2300 W maxi

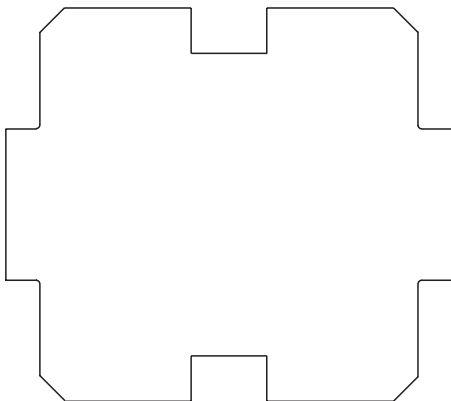

Fil rigide
section 1,5 mm²

- N (neutre) = bleu
- L (phase) = tout sauf bleu et vert/jaune
- - - - - ⊥ (terre) = vert/jaune