

Bestherm®

MANUEL D'INSTRUCTIONS

OVEO

Modèles : HT10PSB, HT15PSB, HT20PSB



Traduction de la version originale du manuel d'instructions



CONSIGNES DE SÉCURITÉ

MERCI DE BIEN VOULOIR LIRE LES CONSIGNES DE SÉCURITÉ ATTENTIVEMENT AVANT D'UTILISER L'APPAREIL.

- Cet appareil peut être utilisé par des enfants âgés d'au moins 8 ans et par des personnes ayant des capacités physiques, sensorielles ou mentales réduites ou dénuées d'expérience ou de connaissance, s'ils (si elles) sont correctement surveillé(e)s ou si des instructions relatives à l'utilisation de l'appareil en toute sécurité leur ont été données et si les risques encourus ont été appréhendés. Les enfants ne doivent pas jouer avec l'appareil. Le nettoyage et l'entretien par l'utilisateur ne doivent pas être effectués par des enfants sans surveillance.
- Il convient de maintenir à distance les enfants de moins de 3 ans, à moins qu'ils ne soient sous une surveillance continue.
- Les enfants âgés entre 3 ans et 8 ans doivent uniquement mettre l'appareil en marche ou à l'arrêt, à condition que ce dernier ait été placé ou installé dans une position normale prévue et que ces enfants disposent d'une surveillance ou aient reçu des instructions quant à l'utilisation de l'appareil en toute sécurité et en comprennent bien les dangers potentiels.
- Les enfants âgés entre 3 ans et 8 ans ne doivent ni brancher, ni régler, ni nettoyer l'appareil et ni réaliser l'entretien de l'utilisateur.

- **ATTENTION** - Certaines parties de ce produit peuvent devenir très chaudes et provoquer des brûlures. Il faut prêter une attention particulière en présence d'enfants et de personnes vulnérables.
- Si le câble d'alimentation est endommagé, il doit être remplacé par le fabricant, son service après-vente ou des personnes de qualification similaire afin d'éviter un danger.
- L'appareil de chauffage ne doit pas être placé juste en dessous d'une prise de courant.



- **MISE EN GARDE** : Pour éviter une surchauffe, ne pas couvrir l'appareil de chauffage.
- Ne pas utiliser cet appareil de chauffage avec un programmateur, une minuterie, un système de commande à distance séparé ou tout autre dispositif qui met l'appareil de chauffage sous tension automatiquement, car il y a risque de feu si l'appareil est recouvert ou placé de façon incorrecte.
- **ATTENTION** : Afin d'éviter tout danger dû au réarmement intempestif du coupe-circuit thermique, cet appareil ne doit pas être alimenté par l'intermédiaire d'un interrupteur externe, comme une minuterie, ou être connecté à un circuit qui est régulièrement mis sous tension et hors tension par le fournisseur d'électricité.
- Ce radiateur ne doit pas être jeté avec les ordures ménagères ; il doit être apporté à un centre local

de récupération et de recyclage des appareils électriques.

- L'appareil de chauffage doit être installé de façon telle que les interrupteurs et autres dispositifs de commande ne puissent pas être touchés par une personne dans la baignoire ou la douche.
- Un moyen de déconnexion du réseau d'alimentation ayant une distance d'ouverture des contacts de tous les pôles doit être prévu dans la canalisation fixe conformément aux règles d'installation.
- **Avertissement:** si cet appareil est installé dans une salle de bain, il doit être installé au minimum à 60 cm d'une baignoire ou d'une douche, conformément aux exigences de la norme française d'installation électrique NFC15-100.
- L'appareil doit être alimenté par l'intermédiaire d'un dispositif à courant différentiel résiduel (DDR) ayant un courant différentiel de fonctionnement assigné ne dépassant pas 30 mA.
- S'il est installé dans une salle de bains, un RCD de 30 mA doit être utilisé.
- En ce qui concerne les informations détaillées sur la méthode de fixation et pour l'installation de l'appareil de chauffage destiné à être fixé par des vis ou d'autres moyens, référez-vous dans la section "INSTALLATION".
- En ce qui concerne les informations détaillées sur le raccordement du câble électrique, se référer à la section "RACCORDEMENT ÉLECTRIQUE".

INSTALLATION

RECOMMANDATIONS IMPORTANTES A LIRE AVANT L'INSTALLATION

- Ne pas placer l'appareil juste en-dessous d'une prise de courant.
- Ne pas placer l'appareil dans une pièce humide ou à proximité d'un point d'eau.
- Ne pas utiliser l'appareil à l'extérieur.
- Ne pas installer l'appareil dans un courant d'air susceptible de perturber sa régulation.
- Ne pas placer l'appareil à proximité d'obstacle limitant la circulation de l'air autour.
- Fixer verticalement l'appareil au mur tel que décrit ci-dessous.
- Choisir des vis et chevilles adaptées aux matériaux du mur et au poids de l'appareil.

Pour accrocher votre chauffage au mur

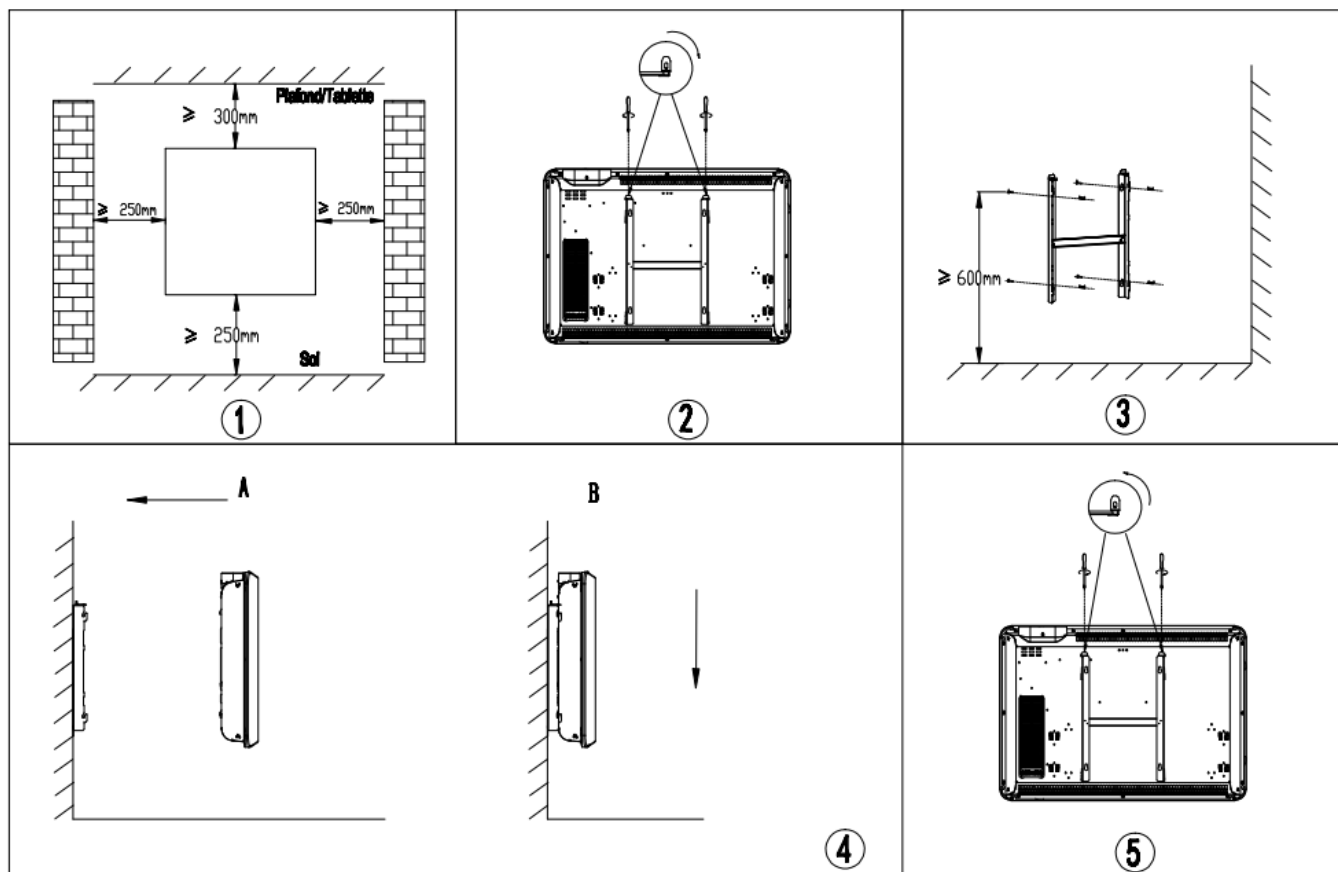

1. Choisissez un emplacement adéquat pour le chauffage. (Fig 1)
2. Démontez le support mural en desserrant la vis (pas dévisser, desserrer seulement) et tirer sur le plaques métalliques sortant des trous. Sortez le support en tirant vers le bas. (Fig 2)
3. Vérifiez que le support est parfaitement horizontal avec un niveau à bulle, puis marquez l'emplacement des 4 trous de fixation sur le mur. Percez les 4 trous dans le mur en utilisant une mèche adaptée au diamètre des chevilles. Insérez les chevilles dans les

trous, puis vissez solidement le support de fixation murale sur le mur. (Fig 3)

4. Placez le chauffage contre son support de fixation murale (Fig 4):

A: Alignez le chauffage sur 4 crochets.

B: Tirez l'appareil vers le bas.

5. Poussez les plaques métalliques dans les trous et fixez les vis pour verrouiller le support de montage mural. (Fig 5)

INSTALLATION DANS LA SALLE DE BAIN

Avertissement: cet appareil doit être installé uniquement dans le volume 2 ou hors volume d'une salle de bain conformément aux exigences de la norme française d'installation électrique NF C 15-100.
Note: Le schéma ci-dessous est donné uniquement à titre d'exemple.

Nous vous suggérons de contacter un électricien professionnel pour toute aide.

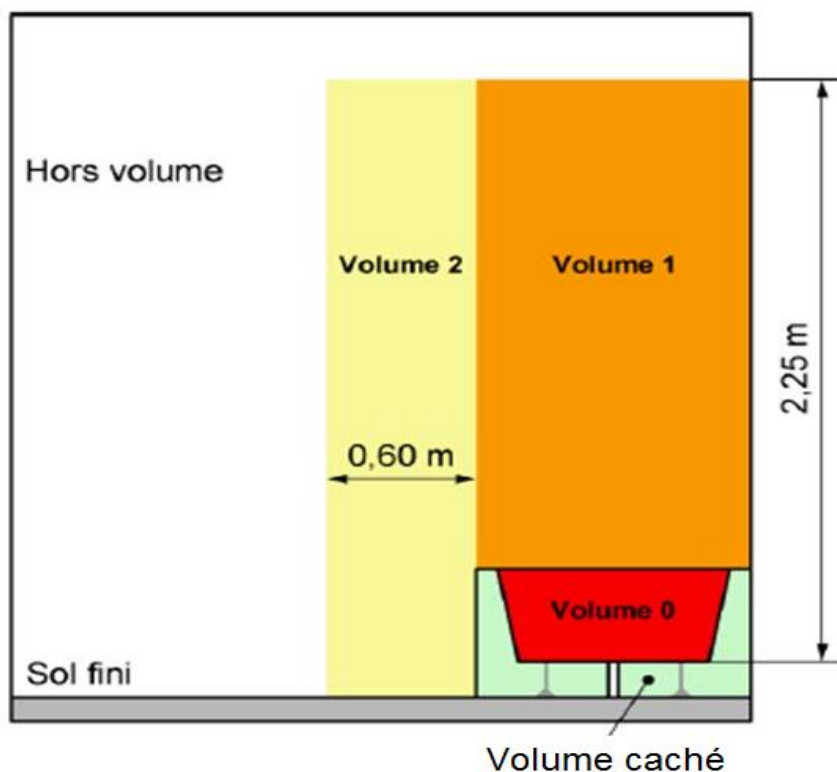

RACCORDEMENT ÉLECTRIQUE

ATTENTION : Avant toute intervention, coupez l'électricité au disjoncteur principal.

- L'installation doit être réalisée dans les règles de l'art et être conforme aux normes en vigueur dans le pays (NFC15-100 en France).
- L'appareil doit être raccordé dans un boîtier mural normalisé placé à 25 cm au moins du sol.
- L'appareil ne doit pas être raccordé sur une prise murale avec une fiche secteur.
- L'appareil doit être alimenté par l'intermédiaire d'un dispositif à courant différentiel résiduel (DDR) ayant un courant différentiel de fonctionnement assigné ne dépassant pas 30 mA.
- L'appareil ne doit pas être raccordé au fil de terre (fil

jaune et vert).

RACCORDEMENT ELECTRIQUE

Fil bleu ou gris clair connecté à Neutre (230V)

Fil marron ou rouge connecté à Phase (230V)

Fil noir connecté à Fil pilote. Fonction optionnelle à utiliser uniquement en cas de commande par un boitier pilote.





ATTENTION ! Ne pas connecter le fil noir à la terre.

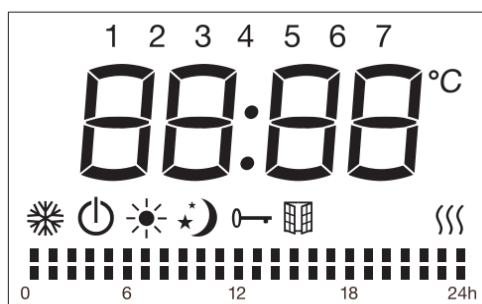





- En l'absence de fil pilote, isolez le bout dénudé du fil noir pour éviter tout contact électrique avec les autres fils ou la terre.

Écran LCD







Fonctions des icônes sur l'écran LCD :

Symbole	Fonction
	Mode Veille (l'appareil n'est pas en fonctionnement, mais il est allumé.)
	Mode Hors-gel (l'appareil maintient une température de 7 °C environ.)
	Mode Confort (réglage de la température désirée.)
	Mode ECO (l'appareil maintient une température 3,5 °C inférieure à la température du mode Confort.)
	Mode pilote (programmes quotidiens par programmeur fil pilote)

	Mode détection de fenêtre
	Verrouillage enfant
	Indicateur de chauffage (quand l'appareil chauffe, cette icône s'affiche. Elle disparaît quand la température détectée a atteint la température réglée.)
	Température (degrés Celsius)
Réglage du programme hebdomadaire	
	Mode Confort actif
	Mode ECO actif

Panneau de contrôle



Symbole	Fonction
	Veille
	Programmateur
	Détection automatique d'aération
M	Mode confort Mode économique Mode hors-gel P1/P2/P3/P
Touche 	Permet de moduler le temps, le jour de la semaine, la température OU via les réglages personnalisés de choisir entre le mode confort ou le mode éco.

FONCTIONNEMENT









Lors de la première utilisation de l'appareil, il y a une légère odeur. L'odeur disparaît après une heure de chauffage.

1. Réglage de l'heure et mise en marche de l'appareil



Pour pouvoir utiliser les programmes prédéfinis (P1/P2/P3/ Personnalisé) la date et l'heure doivent avoir été réglées sur l'appareil.

Pour plus de détail sur le contenu des programmes prédéfinis (P1/P2/P3) se référer au point suivant.











2 méthodes différentes sont possibles pour régler l'heure :

1. Si l'appareil n'était pas branché à l'alimentation électrique, après le branchement l'heure apparaît à l'écran pour réglage. Appuyez sur  pour basculer entre les heures / minutes / jour de la semaine (1-7). Appuyez sur la touche  pour régler les heures / minutes / jour de la semaine. Appuyez sur le bouton  pour terminer le réglage et revenir au mode veille, sinon après 10 secondes sans action l'appareil retourne automatiquement en mode veille pour la première fois que vous utilisez l'appareil.
2. Si l'appareil est en fonctionnement et que vous souhaitez modifier le réglage de l'heure, appuyez en même temps sur les deux boutons  et  pour entrer dans le réglage de l'heure. Appuyez sur  pour basculer entre les heures / minutes / jour de la semaine (1-7). Appuyez sur la touche  pour régler les heures / minutes / jour de la semaine. Appuyez sur n'importe quel bouton à l'exception de  ou  pour enregistrer le réglage, sinon après 10 secondes sans action le réglage s'enregistre automatiquement.

2. Touche M

Appuyer sur la touche **M** pour changer de mode: Mode Confort , Mode Eco , Mode Hors-gel , les 3 programmes prédéfinis (P1/P2/P3), et pilote **P**.

Sous le mode Pilote **P**, réglez le chauffage à l'aide du programmeur externe. Lorsque le programmeur externe est configuré sur un autre mode, l'écran affiche :

Réglage du mode commande du pilote	Icone affichée
Mode Confort 	P 
Mode Confort  -1	P-1 
Mode Confort  -2	P-2 
Mode Eco 	P 
Mode Hors Gel 	P 
Mode Veille	P 

Les 3 programmes prédéfinis sont détaillés ci-dessous :

Programme 1	Du lundi au dimanche	
Programme 2	Du lundi au vendredi	
	Samedi et dimanche	
Programme 3	Du lundi au vendredi	
	Samedi et dimanche	

3. Touche

Appuyer sur la touche pour choisir un des programmes.

En mode programme, Appuyer sur la touche pour basculer entre le "jour (1-7)" et le "mode de chauffage des différentes plages horaires (00h00-24h00)".

Sélectionner le jour (1-7) sur les touches / .

Appuyer sur la touche pour régler le "Mode de chauffage des différentes plages horaires (00h00-24h00)"

Lorsque vous réglez le "Mode de chauffage des différentes plages horaires (00h00-24h00)", appuyer sur pour

choisir l'heure, sur pour choisir l'une des fonctions: confort , économique , ou le réglage sera confirmé automatiquement après 30 secondes.

Par exemple : choisir jour 1, température de 19°C, temps de 12:00, Mode Confort pour 24 heures :

I. Appuyer sur la touche pour choisir un des programmes prog. En mode prg, puis sur / pour choisir jour 1.

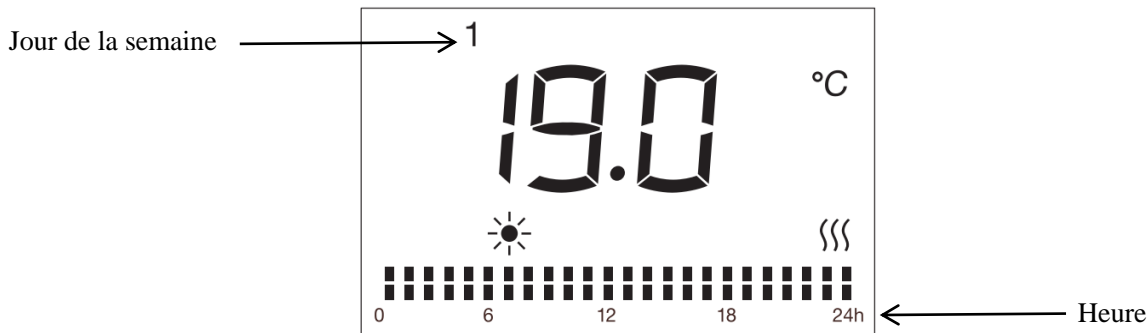

- II. Appuyer sur la touche à nouveau, appuyer sur pour choisir l'heure, sur pour choisir Mode Confort pour les 24 heures.
- III. Après 30 secondes sans action le réglage est enregistré.

4. Température de consigne

Dans les modes confort , ou pilote **P** ou Eco (à l'exclusion du mode hors-gel) , appuyez sur ou pour choisir la température de consigne désirée. La plage de température pour le mode confort et mode pilote est entre 5°C et 29°C et pour le mode Eco est entre 1,5°C et 25,5°C. La différence de température entre le mode ECO et le mode CONFORT est de 3,5°C. A chaque fois que vous appuyez sur les boutons pour régler la température, vous augmentez ou diminuez la température de 0,5°C. Appuyez sur un autre bouton à l'exception de / pour terminer le réglage, sinon, après 5 secondes sans action, le réglage est enregistré. Le thermostat règle la température de la pièce, lorsque la température de la pièce est supérieure à la température de consigne, le radiateur arrête de fonctionner.

5. Verrouillage clavier

Appuyer sur **M** pendant 3 secondes pour activer la fonction de verrouillage du clavier , Pour déverrouiller, appuyer sur **M** à nouveau pendant 3 secondes.

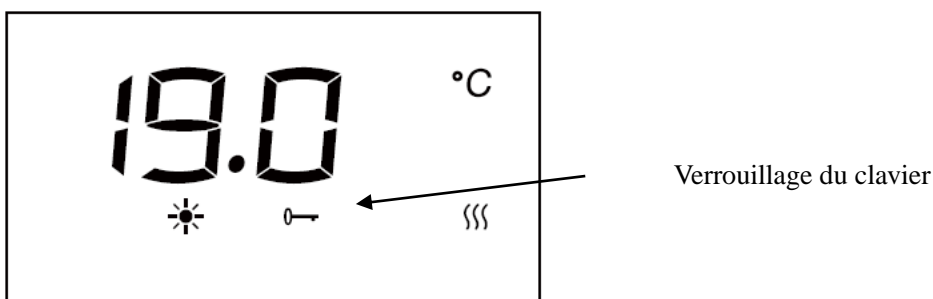







ATTENTION:

1. Le bouton de Veille est encore disponible quand le verrouillage du clavier est activé.
2. Le clavier est déverrouillé si :
 - 1) L'appareil est mis en veille en appuyant sur le bouton .
 - 2) L'appareil est déconnecté de l'alimentation.

Il faut appuyer à nouveau sur la touche **M** pendant trois secondes pour activer la fonction du verrouillage du clavier.





6. La fonction détection automatique d'aération

Appuyez sur  pour entrer dans la fonction détection automatique d'aération. Appuyez sur " / 

" pour choisir "ON" ou "OFF". Si "ON" est sélectionné, la fonction détection automatique d'aération est activée et l'icône "" apparaîtra à l'écran. Lorsque la baisse de température est détectée, l'appareil passe automatiquement en mode hors gel avec l'icône  clignotant. Lorsque l'augmentation de température est détectée, l'appareil reviendra au mode précédent avec l'icône  allumée. Vous pouvez choisir "OFF" pour désactiver la fonction détection automatique d'aération.

Remarques : la fonction détection automatique d'aération n'est pas disponible en mode hors gel.

7. Fonction de calibration de température

En mode veille, appuyez simultanément sur  et  pendant 5 secondes pour entrer dans le réglage d'étalonnage de la température. La température par défaut est 0°C. Appuyez sur  ou  pour régler la plage de température compensée de moins 5°C à 5°C. S'il n'y a aucune action après 10 secondes, le réglage sera enregistré automatiquement et reviendra à l'interface précédente.

Par exemple, la température affichée sur le radiateur est de 20°C. La température indiquée sur le thermomètre est de 18°C, sélectionnez la valeur d'étalonnage - 2°C.

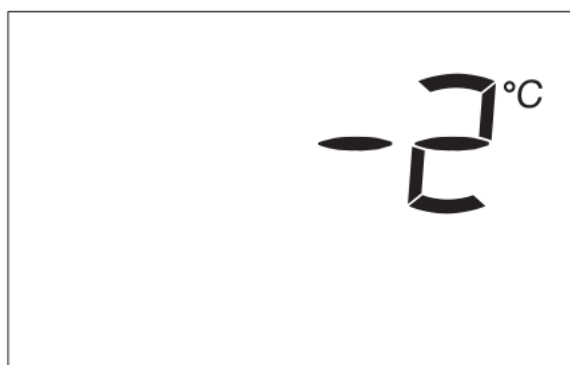

8. En cas de coupure de courant

Tous les réglages ci-dessus pour la température, l'heure, la date de la semaine et les programmes restent valides tant que l'alimentation électrique n'est pas coupée.

Après une coupure de courant, lors de la remise sous tension, l'appareil repartira sur le mode et la température de consigne sélectionnés avant la coupure de courant.

En cas de coupure de courant, l'appareil conserve uniquement en mémoire les paramètres, température et mode du thermostat. Lors de la remise sous tension, la date et l'heure devront impérativement être réglées afin de faire fonctionner correctement les différents programmes.

Débranchez le chauffage avant de remplacer le thermostat.

Le radiateur est garanti pendant deux ans à compter de la date d'achat. Le thermostat réparable est disponible à la vente durant 5 ans après la date d'achat.

Veillez consulter notre vidéo sur Youtube pour le processus d'installation et de fonctionnement.



CARACTERISTIQUES TECHNIQUES

Modèle	HT10PSB	HT15PSB	HT20PSB
Tension nominale	230 V ~	230 V ~	230 V ~
Fréquence nominale	50 Hz	50 Hz	50 Hz
Puissance nominale	1000W	1500W	2000W
Classe de protection	II	II	II
Protection IP	IP24	IP24	IP24
Fil pilote	6 ordres	6 ordres	6 ordres

Exigences d'informations applicables aux dispositifs de chauffage décentralisés électriques

Référence(s) du modèle: HT10PSB					
Caractéristique	Symbole	Valeur	Unité	Caractéristique	Unité
Puissance thermique				Type d'apport de chaleur, pour les dispositifs de chauffage décentralisés électriques à accumulation uniquement (sélectionner un seul type)	
Puissance thermique nominale	P_{nom}	1	kW	contrôle thermique manuel de la charge avec thermostat intégré	[non]
Puissance thermique minimale (indicative)	P_{min}	N/A	kW	contrôle thermique manuel de la charge avec réception d'informations sur la température de la pièce et/ou extérieure	[non]
Puissance thermique maximale continue	$P_{max,c}$	1	kW	contrôle thermique électronique de la charge avec réception d'informations sur la température de la pièce et/ou extérieure	[non]
Consommation d'électricité auxiliaire				puissance thermique réglable par ventilateur	[non]
À la puissance thermique nominale	eI_{max}	0	kW	Type de contrôle de la puissance thermique/de la température de la pièce (sélectionner un seul type)	
À la puissance thermique minimale	eI_{min}	0	kW	contrôle de la puissance thermique à un palier, pas de contrôle de la température de la pièce	[non]
En mode veille	eI_{SB}	0,00017	kW	contrôle à deux ou plusieurs paliers manuels, pas de contrôle de la température de la pièce	[non]
				contrôle de la température de la pièce avec thermostat mécanique	[non]
				contrôle électronique de la température de la pièce	[non]
				contrôle électronique de la température de la pièce et programmateur journalier	[non]
				contrôle électronique de la température de la pièce et programmateur hebdomadaire	[oui]
				Autres options de contrôle (sélectionner une ou plusieurs options)	

		contrôle de la température de la pièce, avec détecteur de présence	[non]
		contrôle de la température de la pièce, avec détecteur de fenêtre ouverte	[oui]
		option contrôle à distance	[non]
		contrôle adaptatif de l'activation	[non]
		limitation de la durée d'activation	[non]
		capteur à globe noir	[non]
Coordonnées de contact	HOM'Y SAS GREEN PARK - Bat A, 61 rue de la cimaise, 59650 Villeneuve, d'Ascq, FRANCE		

Référence(s) du modèle: HT15PSB					
Caractéristique	Symbole	Valeur	Unité	Caractéristique	Unité
Puissance thermique				Type d'apport de chaleur, pour les dispositifs de chauffage décentralisés électriques à accumulation uniquement (sélectionner un seul type)	
Puissance thermique nominale	P_{nom}	1,5	kW	contrôle thermique manuel de la charge avec thermostat intégré	[non]
Puissance thermique minimale (indicative)	P_{min}	N/A	kW	contrôle thermique manuel de la charge avec réception d'informations sur la température de la pièce et/ou extérieure	[non]
Puissance thermique maximale continue	$P_{max,c}$	1,5	kW	contrôle thermique électronique de la charge avec réception d'informations sur la température de la pièce et/ou extérieure	[non]
Consommation d'électricité auxiliaire				puissance thermique réglable par ventilateur	[non]
À la puissance thermique nominale	eI_{max}	0	kW	Type de contrôle de la puissance thermique/de la température de la pièce (sélectionner un seul type)	
À la puissance thermique minimale	eI_{min}	0	kW	contrôle de la puissance thermique à un palier, pas de contrôle de la température de la pièce	[non]
En mode veille	eI_{SB}	0,00017	kW	contrôle à deux ou plusieurs paliers manuels, pas de contrôle de la température de la pièce	[non]

		contrôle de la température de la pièce avec thermostat mécanique	[non]
		contrôle électronique de la température de la pièce	[non]
		contrôle électronique de la température de la pièce et programmateur journalier	[non]
		contrôle électronique de la température de la pièce et programmateur hebdomadaire	[oui]
		Autres options de contrôle (sélectionner une ou plusieurs options)	
		contrôle de la température de la pièce, avec détecteur de présence	[non]
		contrôle de la température de la pièce, avec détecteur de fenêtre ouverte	[oui]
		option contrôle à distance	[non]
		contrôle adaptatif de l'activation	[non]
		limitation de la durée d'activation	[non]
		capteur à globe noir	[non]
Coordonnées de contact	HOM'Y SAS GREEN PARK - Bat A, 61 rue de la cimaise, 59650 Villeneuve, d'Ascq, FRANCE		

Référence(s) du modèle: HT20PSB					
Caractéristique	Symbole	Valeur	Unité	Caractéristique	Unité
Puissance thermique				Type d'apport de chaleur, pour les dispositifs de chauffage décentralisés électriques à accumulation uniquement (sélectionner un seul type)	
Puissance thermique nominale	P_{nom}	2,0	kW	contrôle thermique manuel de la charge avec thermostat intégré	[non]
Puissance thermique minimale (indicative)	P_{min}	N/A	kW	contrôle thermique manuel de la charge avec réception d'informations sur la température de la pièce et/ou extérieure	[non]

Puissance thermique maximale continue	$P_{max,c}$	2,0	kW	contrôle thermique électronique de la charge avec réception d'informations sur la température de la pièce et/ou extérieure	[non]
Consommation d'électricité auxiliaire				puissance thermique réglable par ventilateur	[non]
À la puissance thermique nominale	eI_{max}	0	kW	Type de contrôle de la puissance thermique/de la température de la pièce (sélectionner un seul type)	
À la puissance thermique minimale	eI_{min}	0	kW	contrôle de la puissance thermique à un palier, pas de contrôle de la température de la pièce	[non]
En mode veille	eI_{SB}	0,00017	kW	contrôle à deux ou plusieurs paliers manuels, pas de contrôle de la température de la pièce	[non]
				contrôle de la température de la pièce avec thermostat mécanique	[non]
				contrôle électronique de la température de la pièce	[non]
				contrôle électronique de la température de la pièce et programmateur journalier	[non]
				contrôle électronique de la température de la pièce et programmateur hebdomadaire	[oui]
				Autres options de contrôle (sélectionner une ou plusieurs options)	
				contrôle de la température de la pièce, avec détecteur de présence	[non]
				contrôle de la température de la pièce, avec détecteur de fenêtre ouverte	[oui]
				option contrôle à distance	[non]
				contrôle adaptatif de l'activation	[non]
				limitation de la durée d'activation	[non]
				capteur à globe noir	[non]
Coordonnées de contact	HOM'Y SAS GREEN PARK - Bat A, 61 rue de la cimaise, 59650 Villeneuve, d'Ascq, FRANCE				

MAINTENANCE

1. Isolez toujours l'appareil de l'alimentation électrique et laissez-le refroidir avant toute opération de maintenance.
2. Utilisez un aspirateur pour enlever la poussière des grilles.
3. Nettoyez l'extérieur de l'appareil en l'essuyant avec un linge humide et en le séchant avec un linge sec. N'immergez jamais l'appareil dans l'eau et ne laissez jamais d'eau pénétrer dans l'appareil.

RECYCLAGE (ELIMINATION DU PRODUIT EN FIN DE VIE)



Le pictogramme de la poubelle barrée indique que le produit doit faire l'objet d'un tri. Il doit être recyclé conformément à la réglementation environnementale locale en matière de déchets. En triant les produits portant ce pictogramme, vous contribuez à réduire le volume des déchets incinérés ou enfouis, et à diminuer tout impact négatif sur la santé humaine et l'environnement.



Importé par: HOM'Y SAS
GREEN PARK - Bat A, 61 rue de la cimaise, 59650 Villeneuve, d'Ascq, FRANCE

Fabriqué en Chine

www.bestherm.eu

Bestherm®

Instruction Manual

OVEO

Model no.: HT10PSB, HT15PSB, HT20PSB



Original version

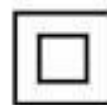

SAFETY INSTRUCTIONS

PLEASE READ SAFETY INSTRUCTIONS CAREFULLY BEFORE USING THE UNIT.

- This appliance can be used by children aged from 8 years and above and persons with reduced physical, sensory or mental capabilities or lack of experience and knowledge if they have been given supervision or instruction concerning use of the appliance in a safe way and understand the hazards involved. Children shall not play with the appliance. Cleaning and user maintenance shall not be made by children without supervision.
- Children of less than 3 years should be kept away unless continuously supervised.
- Children aged from 3 years and less than 8 years shall only switch on/off the appliance if it has been placed or installed in its intended normal operating position and they have been given supervision or instruction concerning use of the appliance in a safe way and understand the hazards involved.
- Children aged from 3 years and less than 8 years shall not plug in, regulate and clean the appliance or perform user maintenance.
- **CAUTION** — Some parts of this product can become very hot and cause burns. Particular attention has to be given where children and vulnerable people are present.
- If the power cord is damaged, it must be replaced by the manufacturer, its service agent or similarly qualified persons in order to avoid a hazard.

- The appliance should not be placed immediately below a socket.



- **WARNINGS:** In order to avoid overheating, do not cover the heater.
- Do not use this heater with a programmer, timer, separate remote-control system or any other device that turns on the heater automatically because there is a risk of fire if the device is covered or placed incorrectly.
- **CAUTION:** To avoid hazard due to inadvertent resetting of the thermal cutout, this appliance must not be powered via an external switch, such as a timer, or connected to a circuit that is regularly switched on and off by the electricity supplier.
- This heater must not be disposed of with household waste; it must be taken to a local center of recovery and recycling of electrical appliances.
- The heater must be installed so that switches and other control devices cannot be touched by a person in the bath or shower.
- A means of disconnection from the power supply having a contact opening distance of all poles must be included in the fixed wiring in accordance with the installation requirements.
- **WARNING:** If this device is installed in a bathroom, it must be installed at least 60 cm from a bath or shower, in accordance with the

requirements of the French electrical standards NFC15-100.

- The device must be powered through a Residual Current Device (RCD) having a rated differential operating current not exceeding 30 mA.
- If being fitted in a bathroom, a 30mA RCD must be used.
- With respect to the details of how to install the appliance onto the wall, refer to part "INSTALLATION".
- Regarding the detailed information on the connection of the electric cable, refer to the section "ELECTRICAL CONNECTION".

INSTALLATION

IMPORTANT RECOMMENDATIONS TO READ BEFORE INSTALLATION

- Do not install the unit directly below a socket.
- Do not install the unit in a damp room or near a water source.
- Do not use the appliance outdoors.
- Do not install the unit in an air current that could disrupt its regulation.
- Do not place the unit near a barrier limiting the airflow around it.
- Attach the heater vertically to the wall as described below.
- Choose screws and plugs suitable for the wall

material and weight of the unit.

To hang the heater on the wall:

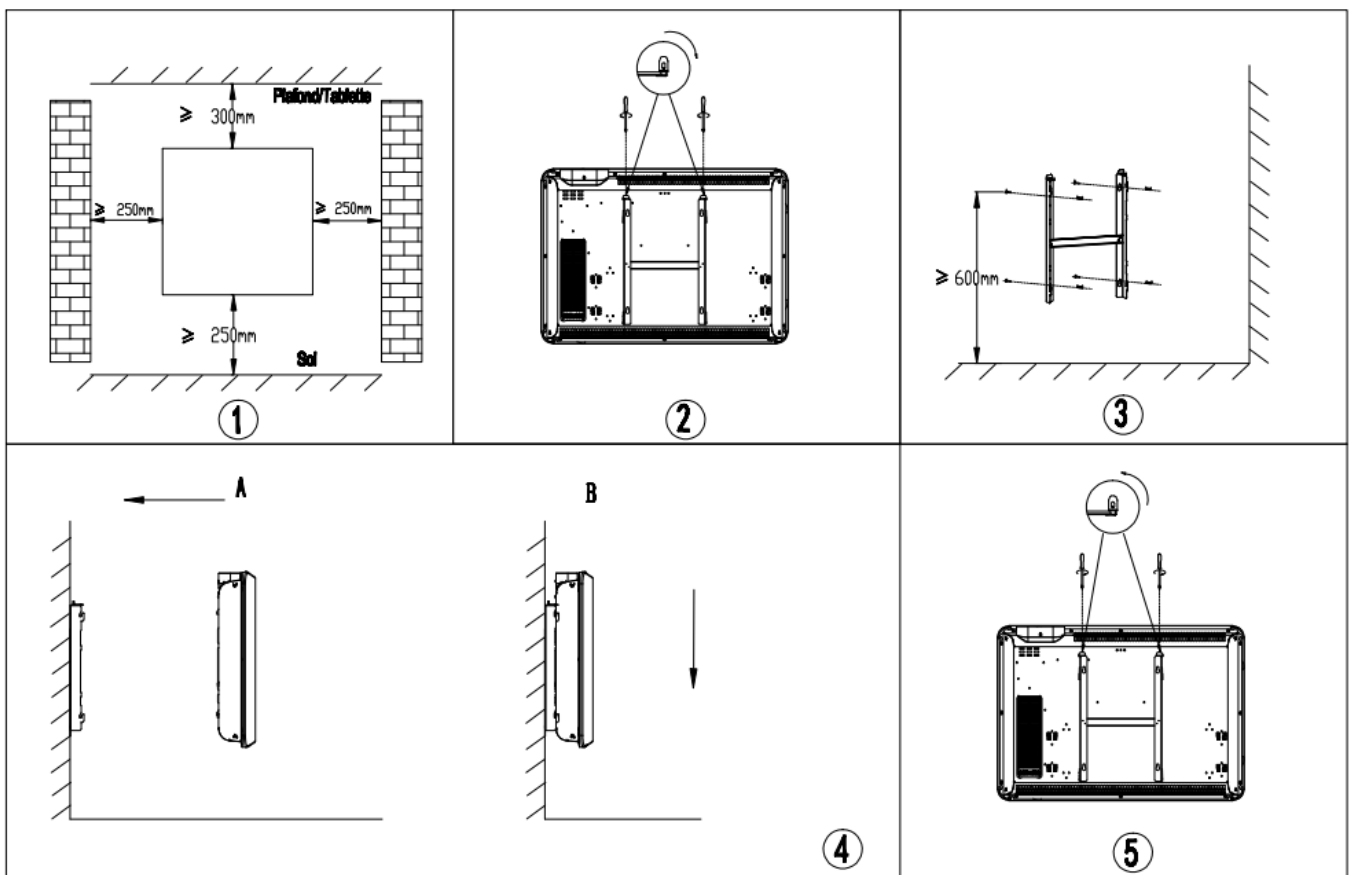

1. Choose a suitable installation location for the heater. (Fig 1)
2. Disassemble the wall bracket by loosening the screw (do not remove, only loosen) and pulling the metal plates out of the holes. Take out the bracket by pulling down. (Fig 2)
3. Verify that the bracket is horizontal with a spirit level and mark the location of 4 holes on the wall. Drill 4 holes in the wall using a drill adapted to the diameter of wall plug. Insert the wall plug into the holes, then screw securely wall mount bracket onto the wall. (Fig 3)
4. Place the heater against bracket (Fig 4):

A : Align the heater on 4 hooks.

B : Pull the heater down.

5. Push the metal plates into the holes, and fasten the screws to lock the wall mount bracket. (Fig 5)

INSTALLATION IN THE BATHROOM

Warning: This appliance must be only installed in the volume 2 or out of volume of the bathroom, as stated in the French standard NF C 15-100 for electrical installation inside the house.

Note: The drawing is for reference only.

We suggest that you to contact a professional electrician for assistance.

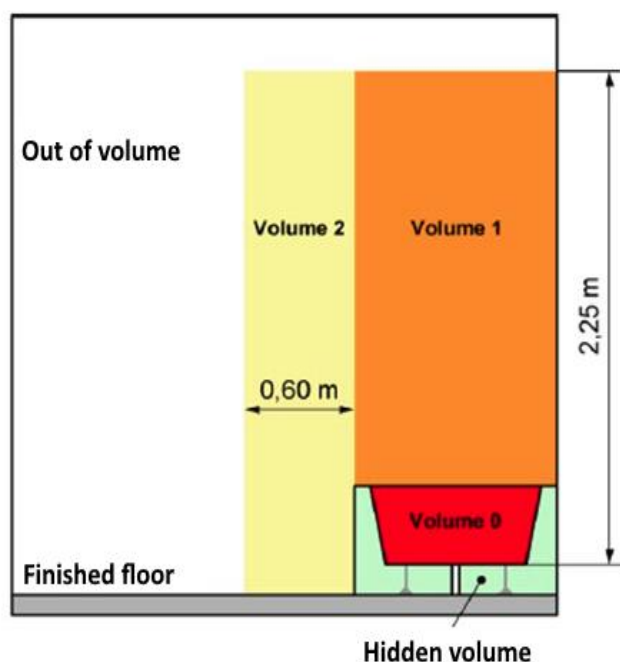

ELECTRICAL CONNECTION

CAUTION: Before any intervention, turn off the electricity at the main circuit breaker.

- The installation must be carried out according to the

requirements and meet the standards enforced in the country (NF C 15-100 in France).

- The unit must be connected to a standard wall box placed at least 25 cm from the floor.
- The appliance must not be connected to an outlet with a power plug.
- The appliance must be supplied through a residual current device (RCD) having a rated residual operating current not exceeding 30 mA.
- The appliance must not be connected to the earth wire (yellow and green wire).

ELECTRICAL CONNECTION

Blue or light gray wire connect to Neutral (230V)

Brown or red wire connect to Phase (230V)









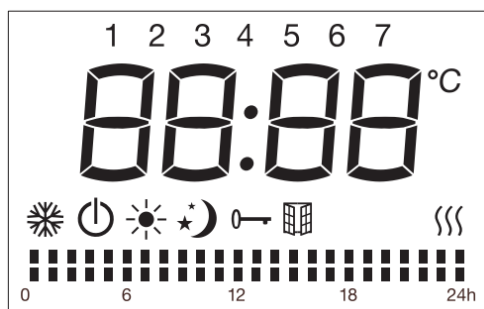

Black wire connect to pilot wire. (Optional function to use in case of control by pilot wire box)

WARNING! Do not connect the black wire to the earth connection.

- In the absence of pilot wire, insulate the bare end of the black wire to prevent electrical contact with the other wires or earth.

LCD display



Symbol	Function
	Stand-by mode (the appliance will not work but will receive power)
	Anti-freeze mode (the appliance maintains a temperature of around 7°C)
	Comfort mode (desired set temperature)
	Eco mode (ECO maintains a temperature 3.5°C lower than the selected Comfort temperature.)
	Pilot wire mode (to set the programs via pilot wire programmer)
	Window detector function
	Keyboard lock
	Heating indicator (When appliance is heating up, this icon will be displayed at the screen. The icon will disappear when the room temperature reaches the selected temperature)
°C	Temperature (centigrade)
Weekly personalized modes:	
	Mode Comfort active
	Mode ECO active

Control panel



Symbol	Function
	Stand-by
	Personalized programs
	Window detector function
M	Comfort mode Economy mode Anti-freeze mode P1/P2/P3/P
Touch /	Set the time, day of the week, the temperature; or under weekly personalized programs, to choose between comfort mode, or eco mode.

OPERATION

When you first use the appliance, there might be some slight smell which is normal. Allow the appliance to work for one hour to make it disappear.







1. Setting the time and turning on the device

To be able to use the preset programs (P1 / P2 / P3 / Personalized programs), the date and time must have been set on the device.



For more details on the content of the preset programs (P1 / P2 / P3) refer to the following point.

Two different methods to set the time:











1. If the appliance was not connected to the power supply, after connection the time will appear on the screen for setting. Press to toggle between hours / minutes / day of the week (1-7). Press the button to set the hours / minutes / day of the week. Press the button to complete the setting and return to Stand-by mode, otherwise after 10 seconds without action the device will automatically return to stand-by mode as if it was the first time you use the device.

2. If the appliance is in operation and you want to change the time setting, press the  and  at the same time to enter the time setting. Press  to toggle between hours / minutes / day of the week (1-7). Press the  button to set the hours / minutes / day of the week. Press any button other than  or  to save the setting, otherwise after 10 seconds without the setting will be saved automatically.

2. Press M

Press **M** button to toggle among the modes: Comfort mode , Economy mode , Anti-freeze mode , the 3 pre-set programs (P1 / P2 / P3), and Pilot wire mode P.

In Pilot wire mode **P**, set the heating using the external timer. When the external programmer is set to another mode, the display shows:

External Mode Setting	Icon Displayed
Comfort mode 	P 
Comfort mode  -1	P-1 
Comfort mode  -2	P-2 
Economy mode 	P 
Anti-freeeze mode 	P 
Stand-by mode	P 

The 3 Preset programs are detailed below :

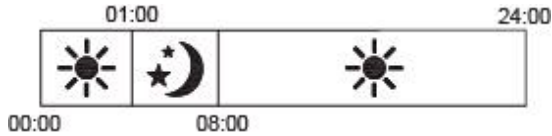
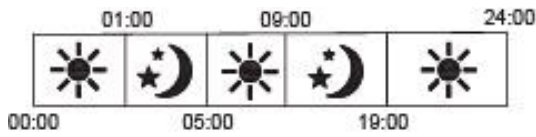
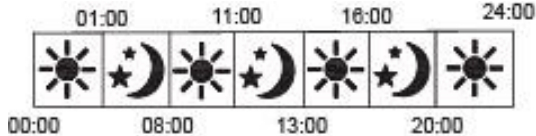
P 1	Mon-Sun	
P 2	weekdays	
	weekends	

P 3	weekdays	
	weekends	

3. Press

Press the button to choose one of the programs.

In program mode, Press button to select between “day (1 for Monday -7 for Sunday)” and “heating mode of different periods (00:00-24:00)”.

Select the desired day (1-7) by pressing / buttons.

Press the button to set the "heating mode of different period (00:00-24:00)"

When you set the "heating mode of different period (00:00-24:00)", press button to choose hours, and

to choose among function: comfort , or economy mode . After 30 seconds it will automatically save.

For example: to select the day 1, temperature of 19°C, comfort mode for 24 hours:



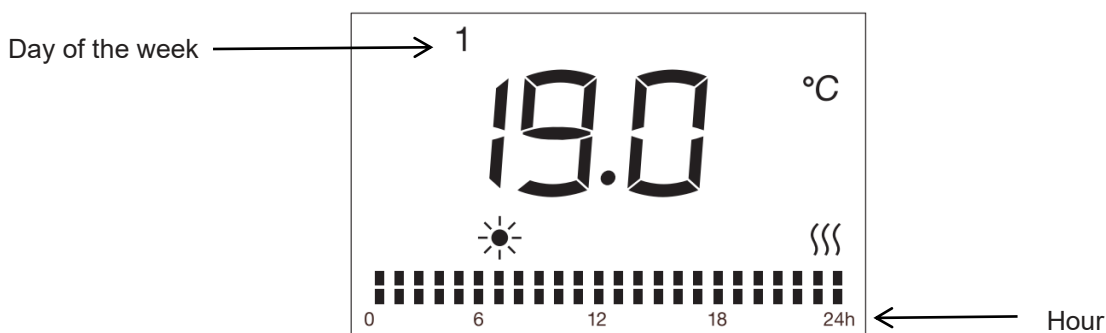



1. Press , then / buttons to choose day 1.



2. Press the button again, press to choose the hour, to choose comfort mode and then repeat for the entire 24 hours.

3. After 30 seconds without action, the setting is saved.

4. Temperature setting



In comfort mode , or Pilot wire mode **P** or Eco mode  (excluding anti-freeze mode ) , press  or  to select the desired set temperature. The temperature range for comfort mode and Pilot wire mode is between 5°C and 29°C and for Eco mode is between 1.5°C and 25.5°C. The temperature difference between the ECO mode and the COMFORT mode must be at least 3.5°C. Each time you press the buttons to adjust the temperature, you increase or decrease the temperature by 0.5°C. Press any other button except  /  to finish the setting, otherwise after 5 seconds without action the setting is automatically saved. When the room temperature is the same or higher than the selected temperature, the heater will stop heating.

5. Keyboard lock

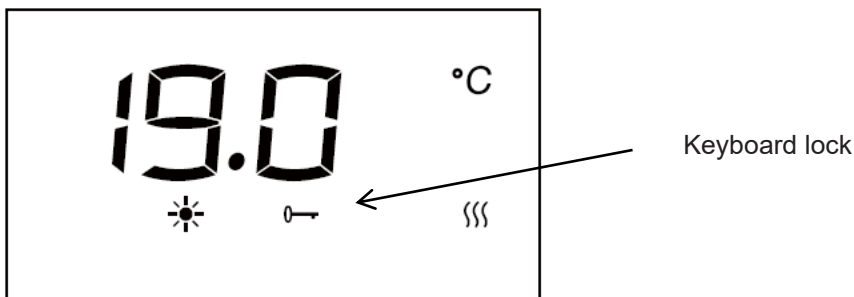





Press **M** button for three seconds to activate the keyboard lock function  , to unlock, press **M** again for three seconds.



Remarks:





1. The keyboard lock function does not lock the standby  button.
2. The keyboard lock function will automatically be deactivated under the below circumstances.
 - 1) the appliance is put into standby mode by pressing standby  button.
 - 2) the appliance suffers power disconnection.If you want this option to be activated again you will need to press the M button for 3 seconds.

6. Window detector function

Press  to enter window detector function. Then press " / " to choose "ON" or "OFF". If "ON" is selected, the window detection function is activated and  icon will show on the screen. When temperature drop is detected, the appliance will automatically enter anti-freeze mode with  icon flashing. If temperature rises up, the appliance will go back to previous mode with  icon on. You can choose "OFF" to disable the window detection function.

Remarks: the window detector function is not available under anti-freeze mode.

7. Temperature calibration function

In standby mode, press  and  at the same time for 5 seconds to enter the temperature calibration setting. The default temperature is 0°C. press  or  to set compensated temperature range from minus 5°C to 5°C . If there is no action after 10 seconds, setting will be saved automatically and go back to previous interface.

For example, the temperature displayed on your radiator is 20°C. The one displayed on your thermometer is 18°C , choose the calibration value -2°C.



8. In case of power failure

All of the above settings for temperature, time, date of the week, and programs remain valid until the power is removed.

After a power failure, when power is restored, the device will go back to the mode and temperature selected before the power failure.

In the event of a power failure, the device only saves the following parameters: temperature and operating mode. When the power is restored, the date and time must be set in order to make the various programs work correctly.

Please disconnect the heater before replacing the thermostat.

The heater is guaranteed for two years from the date of purchase. The repairable thermostat is available for sale for 5 years after the date of purchase

Please check our video on Youtube for the process of installation and operation.



TECHNICAL SPECIFICATIONS

Model	HT10PSB	HT15PSB	HT20PSB
Voltage	230 V ~	230 V ~	230 V ~
Frequency	50 Hz	50 Hz	50 Hz
Rated power	1000 W	1500 W	2000W
Protection class	II	II	II
IP Protection	IP24	IP24	IP24
Pilot wire	6 orders	6 orders	6 orders

Information requirements for electric local space heaters

Model identifier(s): HT10PSB					
Item	Symbol	Value	Unit	Item	Unit
Heat output				Type of heat input, for electric storage local space heaters only (select one)	
Nominal heat output	P_{nom}	1	kW	manual heat charge control, with integrated thermostat	No
Minimum heat output (indicative)	P_{min}	N/A	kW	manual heat charge control with room and/or outdoor temperature feedback	No
Maximum continuous heat output	$P_{max,c}$	1	kW	electronic heat charge control with room and/or outdoor temperature feedback	No
Auxiliary electricity consumption				fan assisted heat output	No
At nominal heat output	e_{lmax}	0	kW	Type of heat output/room temperature control (select one)	
At minimum heat output	e_{lmin}	0	kW	single stage heat output and no room temperature control	No
In standby mode	e_{lSB}	0.00017	kW	Two or more manual stages, no room temperature control	No
				with mechanic thermostat room temperature control	No
				with electronic room temperature control	No

	electronic room temperature control plus day timer	No
	electronic room temperature control plus week timer	Yes
	Other control options (multiple selections possible)	
	room temperature control, with presence detection	No
	room temperature control, with open window detection	Yes
	with distance control option	No
	with adaptive start control	No
	with working time limitation	No
	with black bulb sensor	No
Contact details	HOM'Y SAS GREEN PARK - Bat A, 61 rue de la cimaise, 59650 Villeneuve, d'Ascq, FRANCE	

Model identifier(s): HT15PSB					
Item	Symbol	Value	Unit	Item	Unit
Heat output				Type of heat input, for electric storage local space heaters only (select one)	
Nominal heat output	P_{nom}	1.5	kW	manual heat charge control, with integrated thermostat	No
Minimum heat output (indicative)	P_{min}	N/A	kW	manual heat charge control with room and/or outdoor temperature feedback	No
Maximum continuous heat output	$P_{max,c}$	1.5	kW	electronic heat charge control with room and/or outdoor temperature feedback	No
Auxiliary electricity consumption				fan assisted heat output	No
At nominal heat output	e_{lmax}	0	kW	Type of heat output/room temperature control (select one)	
At minimum heat output	e_{lmin}	0	kW	single stage heat output and no room temperature control	No

In standby mode	e_{SB}	0.00017	kW	Two or more manual stages, no room temperature control	No
				with mechanic thermostat room temperature control	No
				with electronic room temperature control	No
				electronic room temperature control plus day timer	No
				electronic room temperature control plus week timer	Yes
				Other control options (multiple selections possible)	
				room temperature control, with presence detection	No
				room temperature control, with open window detection	Yes
				with distance control option	No
				with adaptive start control	No
				with working time limitation	No
				with black bulb sensor	No
Contact details	HOM'Y SAS GREEN PARK - Bat A, 61 rue de la cimaise, 59650 Villeneuve, d'Ascq, FRANCE				

Model identifier(s): HT20PSB					
Item	Symbol	Value	Unit	Item	Unit
Heat output				Type of heat input, for electric storage local space heaters only (select one)	
Nominal heat output	P_{nom}	2.0	kW	manual heat charge control, with integrated thermostat	No
Minimum heat output (indicative)	P_{min}	N/A	kW	manual heat charge control with room and/or outdoor temperature feedback	No
Maximum continuous heat output	$P_{max,c}$	2.0	kW	electronic heat charge control with room and/or outdoor temperature feedback	No

Auxiliary electricity consumption				fan assisted heat output	No
At nominal heat output	$e_{l_{max}}$	0	kW	Type of heat output/room temperature control (select one)	
At minimum heat output	$e_{l_{min}}$	0	kW	single stage heat output and no room temperature control	No
In standby mode	$e_{l_{SB}}$	0.00017	kW	Two or more manual stages, no room temperature control	No
				with mechanic thermostat room temperature control	No
				with electronic room temperature control	No
				electronic room temperature control plus day timer	No
				electronic room temperature control plus week timer	Yes
				Other control options (multiple selections possible)	
				room temperature control, with presence detection	No
				room temperature control, with open window detection	Yes
				with distance control option	No
				with adaptive start control	No
				with working time limitation	No
				with black bulb sensor	No
Contact details	HOM'Y SAS GREEN PARK - Bat A, 61 rue de la cimaise, 59650 Villeneuve, d'Ascq, FRANCE				

CARE AND CLEANING

1. Before cleaning the appliance, switch off the appliance from the power supply and wait until it is completely cold.
2. Use a damp cloth to clean the casing of the device.
3. Clean grill and air outlet regularly. Never immerse the appliance in water or allow water to enter the appliance.

RECYCLING (DISPOSAL OF THE PRODUCT AT THE END OF ITS LIFE)



The crossed-out wheeled bin symbol indicates that the item should be disposed of separately from household waste. The item should be handed in for recycling in accordance with local environmental regulations for waste disposal. By separating a marked item from household waste, you will help reduce the volume of waste sent to incinerators or landfill and minimize any potential negative impact on human health and the environment.



Imported by: HOM'Y SAS
GREEN PARK - Bat A, 61 rue de la cimaise, 59650 Villeneuve, d'Ascq, FRANCE
Fabriqué en Chine
www.bestherm.eu

Bestherm®

Bedienungsanleitung OVEO

Modell-Nr.: HT10PSB, HT15PSB, HT20PSB



Übersetzung der Originalversion der Bedienungsanleitung



SICHERHEITSHINWEISE

BITTE LESEN SIE DIE ANWEISUNGEN VOR DER INBETRIEBNAHME DES GERÄTS SORGFÄLTIG DURCH.

- Dieses Gerät darf von Kindern ab 8 Jahren sowie von Personen mit eingeschränkten körperlichen, sensorischen oder geistigen Fähigkeiten bzw. einem Mangel an Erfahrung und Kenntnissen verwendet werden, sofern diese Personen beaufsichtigt werden oder über den sicheren Gebrauch des Gerätes unterrichtet wurden und die damit verbundenen Gefahren verstanden haben. Kinder dürfen nicht mit dem Gerät spielen. Die Reinigung und Benutzerwartung darf nicht von Kindern ohne Beaufsichtigung durchgeführt werden.
- Kinder unter 3 Jahren müssen vom Gerät ferngehalten werden, es sei denn sie stehen unter ständiger Beaufsichtigung.
- Kinder ab 3 Jahren und unter 8 Jahren dürfen das Gerät nur ein-/ausschalten, sofern es in die vorgesehene normale Betriebsstellung gebracht bzw. in dieser installiert wurde und sofern diese Personen beaufsichtigt werden oder über den sicheren Gebrauchs des Gerätes unterrichtet wurden und die damit verbundenen Gefahren verstanden haben.
- Kinder ab 3 Jahren und unter 8 Jahren dürfen nicht das Netzkabel des Gerätes nicht in die Netzsteckdose und weder das Gerät steuern,

reinigen noch Wartungsarbeiten daran durchführen.

- **VORSICHT** – Einige der Teile dieses Produktes können sehr heiß werden und Verbrennungen verursachen. Besondere Aufmerksamkeit hat zu erfolgen, wenn Kinder und schutzbedürftige Personen anwesend sind.
- Falls das Netzkabel beschädigt ist, muss es vom Hersteller, seinem Kundendienst oder einer ähnlich qualifizierten Person ausgetauscht werden, um eine Gefährdung zu vermeiden.
- Das Gerät darf nicht unmittelbar unter einer Steckdose angebracht werden.



- **WARNHINWEISE:** Das Heizgerät nicht abdecken, um eine Überhitzung zu vermeiden.
- Verwenden Sie dieses Heizgerät nicht mit einem Programmiergerät, einem separatem Fernbedienungssystem oder jeglichem anderen Gerät, welches die Heizung automatisch einschaltet, da Brandgefahr besteht, falls das Gerät abgedeckt oder nicht ordnungsgemäß positioniert ist.
- **ACHTUNG:** Um eine Gefährdung durch ein versehentliches Rücksetzen der thermischen Abschaltung zu vermeiden, darf dieses Gerät nicht durch ein externes Schaltgerät, wie z. B. eine Zeitschaltuhr, betrieben werden oder an einen Stromkreis angeschlossen werden, deren Stromversorgung einem regelmäßigen Ein- und Ausschalten unterliegt.

- Das Heizgerät darf nicht mit dem Hausmüll entsorgt werden; es muss zu einer lokalen Sammelstelle für die Wiederverwertung und das Recycling von Elektronik-Altgeräten gebracht werden.
- Das Heizgerät muss so installiert werden, dass Schalter und andere Steuergeräte nicht von einer Person in der Badewanne oder Dusche berührt werden können.
- In der festen Verdarftung muss eine Vorrichtung zur Trennung der Stromversorgung mit einem Kontaktöffnungsabstand von allen Polen entsprechend den Installationsanforderungen installiert werden.
- **WARNHINWEIS:** Wenn dieses Gerät in einem Badezimmer installiert wird, muss es mindestens 60 cm von einer Badewanne oder Dusche entfernt installiert werden, gemäß den Anforderungen der elektrischen Norm für Frankreich NF C15-100.
- Das Gerät muss über einen Fehlerstromschutzschalter (RCD) mit einem zulässigen Bemessungsdifferenzstrom von nicht mehr als 30 mA betrieben werden.
- Beim Einbau in einem Badezimmer muss ein 30 mA Fehlerstromschutzschalter verwendet werden.
- Einzelheiten zur Wandmontage des Geräts finden Sie im Abschnitt „INSTALLATION“.
- Einzelheiten zum Anschluss des Stromkabels finden Sie im Abschnitt „ELEKTRISCHER ANSCHLUSS“.

INSTALLATION

VOR DER INSTALLATION UNBEDINGT

LESEN:

- Installieren Sie das Gerät nicht direkt unterhalb einer Steckdose.
- Installieren Sie das Gerät nicht in einem feuchten Raum oder in der Nähe eines/r Wasserhahns/-behältnisses.
- Verwenden Sie das Gerät nicht im Freien.
- Installieren Sie das Gerät nicht an einem Ort mit übermäßigem Luftzug, da dies die Wärmeregulierung beeinträchtigen könnte.
- Stellen Sie das Gerät nicht in der Nähe einer Barriere auf, welche die Luftzirkulation um das Gerät einschränkt.
- Befestigen Sie das Gerät, wie unten beschrieben, senkrecht an der Wand.
- Wählen Sie Schrauben und Dübel, die für das Wandmaterial und das Gerätegewicht ausgelegt sind.

Aufhängen des Heizgeräts an der Wand:

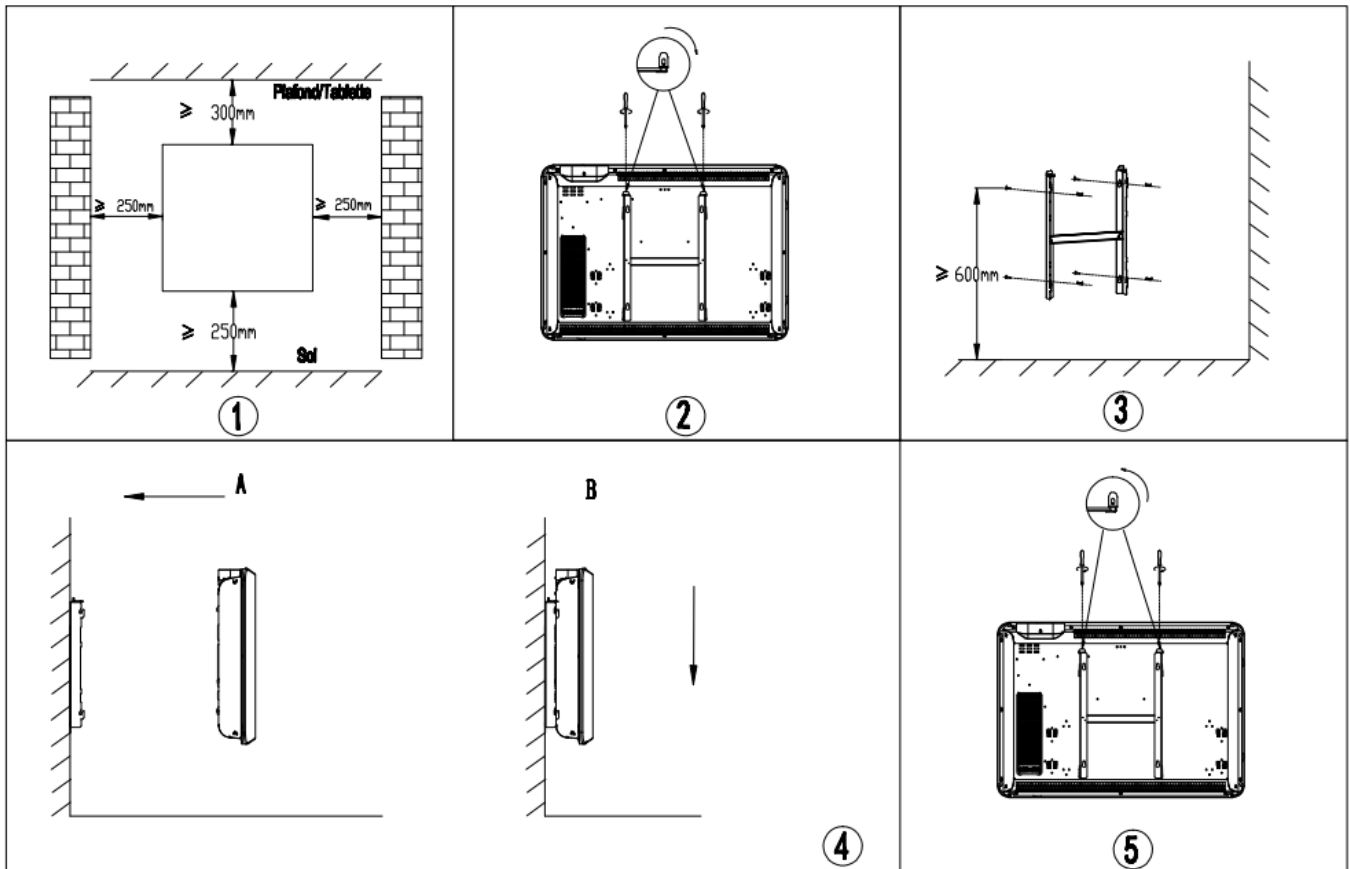

1. Wählen Sie einen geeigneten Standort für das Heizgerät (Abb. 1).

2. Demontieren Sie die Wandhalterung, indem Sie die Schrauben lockern (nicht entfernen, nur lösen) und ziehen die Metallplättchen aus der Öffnung. Nehmen Sie die Halterung ab, indem Sie diese nach unten ziehen (Abb. 2).

3. Prüfen Sie mit einer Wasserwaage, ob die Halterung waagerecht ist und markieren Sie die Position der 4 Bohrlöcher an der Wand.

Bohren Sie mit einem Bohrer 4 Löcher in die Wand, die auf den Durchmesser der Dübel abgestimmt sind. Stecken Sie die Dübel in die Bohrlöcher und schrauben Sie die Wandhalterung fest an die Wand (Abb. 3).

4. Anbringen des Heizgeräts an der Halterung (Abb. 4):

A: Richten Sie die Heizung auf vier Haken aus.

B: Ziehen Sie das Heizgerät nach unten.

5. Schieben Sie die Metallplatten in die Löcher und befestigen Sie die Schrauben, um die Wandhalterung zu verriegeln. (Abb. 5).

INSTALLATION IM BADEZIMMER

Warnung: Dieses Gerät darf nur im Schutzbereich 2 oder außerhalb des Schutzbereichs des Badezimmers, wie in der Norm für Frankreich NF C 15-100 ausgeführt, installiert werden.

Anmerkung: Die Zeichnung dient nur als Referenz.

Wir empfehlen Ihnen, einen professionellen Elektriker zu Rate zu ziehen.

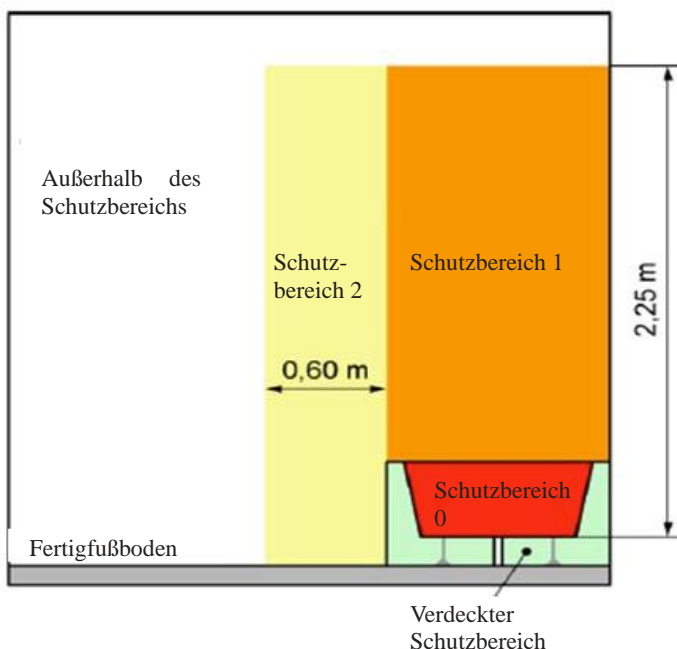

ELEKTRISCHER ANSCHLUSS

ACHTUNG: Schalten Sie vor allen Bauarbeiten den Strom am Hauptnetzschalter aus.

- Die Installation muss gemäß den Anforderungen und den im jeweiligen Land geltenden Normen (NF C 15-100 für Frankreich) ausgeführt werden.
- Das Gerät muss an einer Standard-Wandsteckdose mit einer Mindesthöhe von 25 cm über dem Boden angeschlossen werden.
- Das Gerät darf nicht über einen Netzstecker an eine Steckdose angeschlossen werden.
- Das Gerät muss über einen Fehlerstromschutzschalter (RCD) mit einem zulässigen Restbetriebsstrom von nicht mehr als 30 mA versorgt werden.
- Das Gerät darf nicht an das Erdungskabel (gelbes und grünes Kabel) angeschlossen werden.

ELEKTRISCHER ANSCHLUSS

Blaues oder hellgraues Kabel an den Neutralleiter (230 V) anschließen.

Braunes oder rotes Kabel an den Außenleiter (230 V) anschließen.









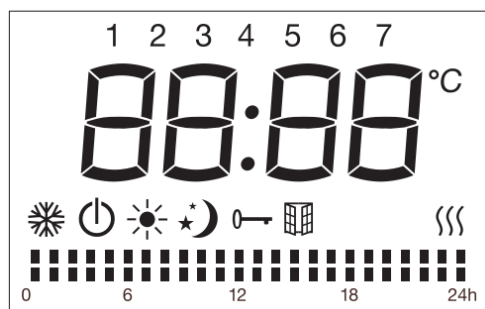

Schwarzes Kabel an den Pilotdraht (Steuerleiter) anschließen (optionale Funktion für den Fall, dass die Steuerung über einen Pilotsteuerung erfolgt).

WARNHINWEIS: Verbinden Sie den schwarzen Draht nicht mit dem Erdungsanschluss.

Wenn kein Pilotdraht vorhanden ist, isolieren Sie das blanke Ende des schwarzen Kabels, um einen elektrischen Kontakt mit den anderen Kabeln oder der Erdung zu vermeiden.

LCD-Anzeige



Symbol	Funktion
	Standby-Modus (das Gerät arbeitet nicht, wird aber mit Strom versorgt)
	Antifrost-Modus (das Gerät hält eine Temperatur von ca. 7 °C)
	Komfortbetrieb (gewünschte Solltemperatur)
	Eco-Modus (ECO hält eine Temperatur, die 3,5 °C niedriger ist, als die gewählte Komforttemperatur.)
	Pilotdrahtmodus (zum Einstellen der Programme über die Pilotsteuerung)
	Erkennungsfunktion für geöffnete Fenster
	Kindersicherung
	Heizungsanzeige (wenn das Gerät aufheizt, wird dieses Symbol auf dem Bildschirm angezeigt, das Symbol erlischt, sobald die Raumtemperatur die gewählte Temperatur erreicht hat).
	Temperatur (in Grad Celsius)
Wöchentliche, benutzerdefinierte Modi:	
	Komfortmodus aktiviert
	Eco-Modus aktiviert

Bedienfeld



Symbol	Funktion
	Standby
	Benutzerdefinierte Programme
	Erkennungsfunktion für geöffnete Fenster
M	Komfortmodus Eco-Modus Antifrost-Modus P1/P2/P3/P
Berührungstasten 	Einstellen von Uhrzeit, Wochentag, Temperatur; oder Auswahl zwischen Komfort- und Eco-Modus bei den benutzerdefinierten Wochenprogrammen.

BEDIENUNG

Wenn Sie das Gerät zum ersten Mal in Betrieb nehmen, kann ein leichter Geruch auftreten. Das ist normal. Nehmen Sie das Gerät für eine Stunde in Betrieb, damit der Geruch sich verflüchtigt.

1. Einstellen der Uhrzeit und Einschalten des Geräts







Um die voreingestellten Programme (P1/P2/P3/Benutzerdefinierten Programme) verwenden zu können, müssen Datum und Uhrzeit am Gerät eingestellt sein.

Nähere Einzelheiten zum Inhalt der voreingestellten Programme (P1/P2/P3) finden Sie unter dem folgenden Punkt.



Zwei verschiedene Methoden zur Einstellung der Uhrzeit:

1. Falls das Gerät nicht an das Stromnetz angeschlossen war, erscheint nach der Inbetriebnahme die Uhrzeit zur Einstellung auf dem Bildschirm. Drücken Sie auf , um zwischen Stunden/Minuten/Wochentag (1-7) umzuschalten. Drücken Sie auf die Taste , um die Stunden/Minuten/den Wochentag einzustellen. Drücken Sie die Taste , um die Einstellung abzuschließen und in den Standby-Modus zurückzukehren. Andernfalls kehrt das Gerät ohne erfolgte











Eingabe nach 10 Sekunden automatisch in den Standby-Modus zurück, wie bei der Erstbenutzung des Geräts.

2. Wenn das Gerät in Betrieb ist und Sie die Zeiteinstellung ändern möchten, drücken Sie gleichzeitig die Tasten  und , um die Zeiteinstellung einzugeben. Drücken Sie auf , um zwischen Stunden/Minuten/Wochentag (1-7) umzuschalten. Drücken Sie die Taste , um zwischen Stunden/Minuten/Wochentag (1-7) umzuschalten. Drücken Sie eine beliebige Taste außer  oder , um die Einstellung zu speichern, andernfalls wird die Einstellung nach 10 Sekunden automatisch gespeichert.

2. „M“-Taste

Drücken Sie die Taste **M**, um zwischen den folgenden Modi umzuschalten: Komfortmodus , Eco-Modus , Antifrost-Modus , 3 voreingestellte Programme (P1/P2/P3) und Pilotdrahtmodus P.

Im Pilotdrahtmodus **P**, wird die Heizung über die externe Zeitschaltuhr eingestellt. Wenn die externe Programmiervorrichtung auf einen anderen Modus eingestellt ist, zeigt das Display folgendes an:

Externe Moduseinstellung	Angezeigtes Symbol
Komfortbetrieb 	P 
Komfortbetrieb  -1	P-1 
Komfortbetrieb  -2	P-2 
Eco-Modus 	P 
Antifrost-Modus 	P 
Standby-Modus	P 

Die 3 voreingestellten Programme werden im Folgenden beschrieben:

P 1	Mo–So	
P 2	Wochentage	
	Weekenden	
P 3	Wochentage	
	Weekenden	

3. „☰“-Taste

Drücken Sie die ☰-Taste, um eines der Programme zu wählen.

Drücken Sie im programm Modus die Taste ☰, um zwischen „Tag („1“ für Montag bis „7“ für Sonntag)“ und dem „Heizmodus für verschiedene Zeiträume (00:00–24:00)“ zu wählen.

Wählen Sie den gewünschten Tag (1–7) durch Drücken der Tasten ^/∨.

Drücken Sie die Taste ☰, um den „Heizmodus für verschiedene Zeiträume (00:00–24:00)“ einzustellen.

Nach dem Einstellen des „Heizmodus für verschiedene Zeiträume (00:00–24:00)“, drücken Sie die Taste ^ zur Auswahl der Stunden sowie ∨ zur Auswahl zwischen den Funktionen: Komfort- ■ oder Eco-Modus ■. Nach 30 Sekunden wird die Einstellung automatisch gespeichert.

Um beispielsweise für den Tag „1“ eine Temperatur von 19 °C im Komfortmodus für 24 Stunden zu wählen:

1. Drücken Sie auf ☰ und dann auf die Tasten ^/∨, um Tag „1“ auszuwählen.

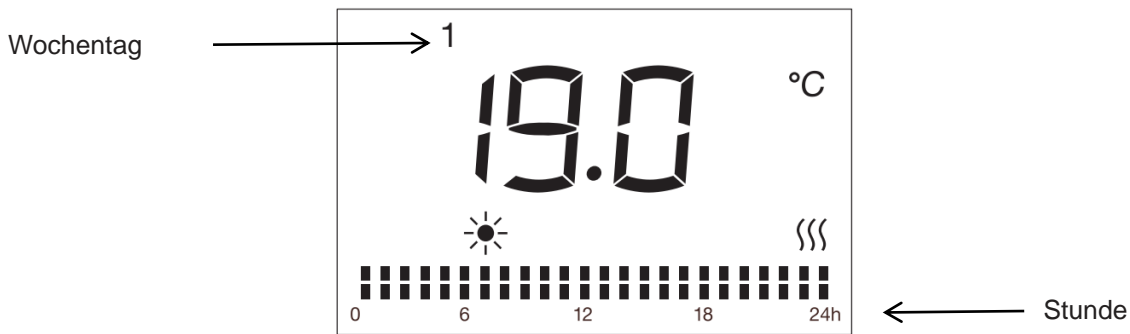

2. Drücken Sie die -Taste erneut, drücken Sie auf und um die Stunde und den Komfortmodus auszuwählen und wiederholen Sie dies für die gesamten 24 Stunden.
3. Falls innerhalb von 30 Sekunden keine Eingabe erfolgt, wird die Einstellung gespeichert.

4. Temperatureinstellung

Zur Auswahl der Solltemperatur im Komfortmodus , im Pilotdrahtmodus **P** oder im Eco-Modus (mit Ausnahme des Antifrost-Modus) , drücken Sie auf oder . Der Temperaturbereich für den Komfortmodus und den Pilotdrahtmodus liegt zwischen 5 °C und 29 °C und für den Eco-Modus zwischen 1,5 °C und 25,5 °C. Der Temperaturunterschied zwischen dem ECO-Modus und dem KOMFORT-Modus muss mindestens 3,5 °C betragen. Mit jedem Tastendruck zur Temperatureinstellung erhöht oder verringert sich die Temperatur um 0,5 °C. Drücken Sie eine beliebige andere Taste außer / , um die Einstellung zu beenden. Andernfalls wird die Einstellung nach 5 Sekunden automatisch gespeichert, falls keine Eingabe erfolgt. Wenn die Raumtemperatur gleich oder höher als die gewählte Temperatur ist stellt die Heizung den Heizvorgang ein.

5. Tastatursperre

Halten Sie die Taste **M** für drei Sekunden gedrückt, um die Tastatursperre zu aktivieren, zum Entsperren halten Sie **M** erneut für drei Sekunden gedrückt.

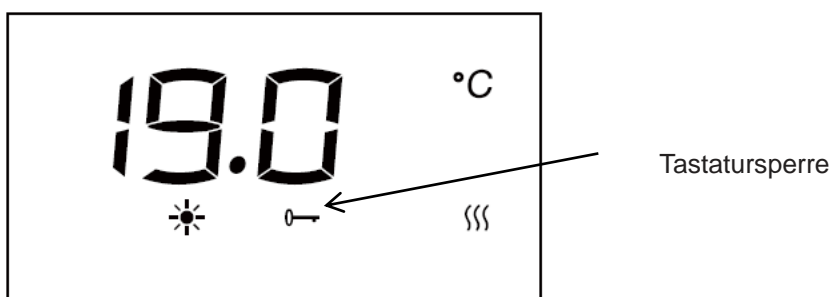

Hinweise:



1. Die Tastatursperrfunktion sperrt nicht die Standby- Taste.
2. Die Tastatursperre wird unter den folgenden Umständen automatisch deaktiviert.
 - 1) Das Gerät wird durch Drücken der Standby-Tase in den Standby-Modus versetzt.

2) Die Stromzufuhr zum Gerät wird unterbrochen.



Wenn Sie diese Option wieder aktivieren möchten, müssen Sie die Taste „M“ 3 Sekunden gedrückt halten.

6. Erkennungsfunktion für geöffnete Fenster

Drücken Sie auf  um die Erkennungsfunktion für geöffnete Fenster aufzurufen. Drücken Sie dann auf



„ / “, um „ON“ oder „OFF“ auszuwählen. Wenn „ON“ ausgewählt wird, ist die

Fenstererkennungsfunktion aktiviert und das Symbol  wird auf dem Display angezeigt. Wenn ein

Temperaturabfall festgestellt wird, schaltet das Gerät automatisch in den Antifrost-Modus und das Symbol  blinkt auf. Steigt die Temperatur an, kehrt das Gerät in den vorherigen Modus zurück und das Symbol  leuchtet auf. Sie können „OFF“ anwählen, um die Erkennungsfunktion für geöffnete Fenster zu deaktivieren.

Hinweis: Die Erkennungsfunktion für geöffnete Fenster ist im Antifrost-Modus nicht verfügbar.

7. Temperaturkalibrierungsfunktion

Im Standby-Modus, drücken Sie gleichzeitig auf die Tasten  und  für 5 Sekunden, um die

Temperaturkalibrierungseinstellung aufzurufen. Die Standardtemperatur ist 0 °C. Drücken Sie auf  oder

, um den kompensierten Temperaturbereich von -5 °C bis 5 °C einzustellen. Falls nach 10 Sekunden keine Eingabe erfolgt, wird die Einstellung automatisch gespeichert und zur vorherigen Schnittstelle zurückgekehrt.

Beispiel: Die auf Ihrem Heizkörper angezeigte Temperatur beträgt 20 °C. Die auf Ihrem Thermometer angezeigte Temperatur beträgt 18 °C, wählen Sie den Kalibrierungswert -2 °C.

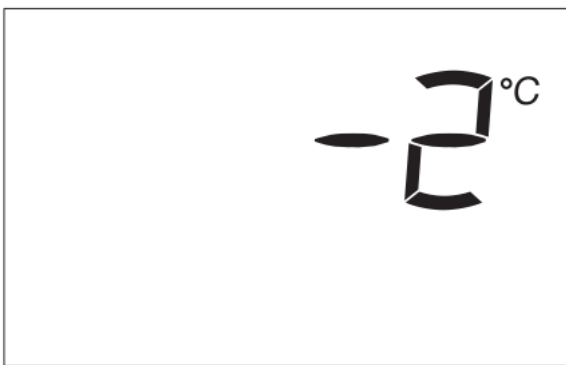

8. Bei einem Stromausfall

Alle obigen Einstellungen für Temperatur, Uhrzeit, Wochendatum und Programme bleiben erhalten, solange die Stromverbindung nicht unterbrochen wird.

Nach einem Stromausfall und bei Wiederherstellung der Stromversorgung stellt das Gerät den vor dem Stromausfall eingestellten Modus sowie die Temperatur wieder her.

Bei einem Stromausfall speichert das Gerät nur die folgenden Parameter: Temperatur und Betriebsmodus.

Sobald die Stromversorgung wiederhergestellt ist, müssen das Datum und die Uhrzeit erneut eingestellt werden, zur ordnungsgemäßen Ausführung der verschiedenen Programme.

Bitte trennen Sie die Heizung, bevor Sie das Thermostat austauschen.

Das Heizgerät besitzt eine Garantie für zwei Jahre ab dem Kaufdatum. Das Austausch-Thermostat für die Reparatur ist für 5 Jahre nach dem Kaufdatum erhältlich.

Bitte schauen Sie sich für das Installations- und Bedienungsverfahren unser Video auf Youtube an.



TECHNISCHE SPEZIFIKATIONEN

Modell	HT10PSB	HT15PSB	HT20PSB
Spannung	230 V	230 V	230 V
Frequenz	50 Hz	50 Hz	50 Hz
Nennleistung	1000 W	1500 W	2000 W
Schutzklasse	II	II	II
Schutzart:	IP24	IP24	IP24
Pilotdraht (Steuerleitung)	6 Befehle	6 Befehle	6 Befehle

Informationsanforderungen für elektrische Raumheizgeräte

Modellkennung(en): HT10PSB					
Angabe	Symbol	Wert	Einheit	Angabe	Einheit
Wärmeleistung				Art der Wärmezufuhr, nur für elektrische Speicherheizgeräte / lokale Raumheizgeräte (eines auswählen)	
Nennwärmeleistung	P_{nom}	1	kW	Manuelle Wärmeladesteuerung mit integriertem Thermostat	[nein]
Mindestwärmeleistung (Richtwert)	P_{min}	Keine Angabe	kW	Manuelle Regelung der Wärmezufuhr mit Rückmeldung für Raum- und/oder Außentemperatur	[nein]
Maximale kontinuierliche Wärmeleistung	$P_{max,c}$	1	kW	Elektronische Regelung der Wärmezufuhr mit Rückmeldung für Raum- und/oder Außentemperatur	[nein]
Hilfsstromverbrauch				Wärmezufuhr mit Gebläseunterstützung	[nein]
Bei Nennwärmeleistung	eI_{max}	0	kW	Art der Wärmeleistung/Raumtemperaturregelung (eine auswählen)	
Bei Mindestwärmeleistung	eI_{min}	0	kW	Einstufige Wärmeleistung und keine Raumtemperaturregelung	[nein]
Im Standby-Modus	eI_{SB}	0.00017	kW	Zwei oder mehr manuelle Stufen, keine Raumtemperaturregelung	[nein]
				Raumtemperaturregelung mit mechanischem Thermostat	[nein]
				Mit elektronischer Raumtemperaturregelung	[nein]
				Elektronische Raumtemperaturregelung plus Tageszeitgeber	[nein]
				Elektronische Raumtemperaturregelung plus Wochenzeitgeber	[ja]
				Sonstige Regelungsoptionen (Mehrfachauswahl möglich)	
				Raumtemperaturregelung mit	[nein]

	Präsenzsensoren	
	Raumtemperaturregelung mit Erkennungsmodus für geöffnete Fenster	[ja]
	Mit Fernbedienungssteuerung	[nein]
	Mit adaptiver Startsteuerung	[nein]
	Mit Betriebszeitbegrenzung	[nein]
	Mit Schwarzkugelsensor	[nein]
Kontaktdaten	HOM'Y SAS GREEN PARK - Bat A, 61 rue de la cimaise, 59650 Villeneuve, d'Ascq, FRANCE	

Modellkennung(en): HT15PSB					
Angabe	Symbol	Wert	Einheit	Element	Einheit
Wärmeleistung				Art der Wärmezufuhr, nur für elektrische Speicherheizgeräte / lokale Raumheizgeräte (eines auswählen)	
Nennwärmeleistung	P_{nom}	1,5	kW	Manuelle Wärmeladesteuerung mit integriertem Thermostat	[nein]
Mindestwärmeleistung (Richtwert)	P_{min}	Keine Angabe	kW	Manuelle Regelung der Wärmezufuhr mit Rückmeldung für Raum- und/oder Außentemperatur	[nein]
Maximale kontinuierliche Wärmeleistung	$P_{max,c}$	1,5	kW	Elektronische Regelung der Wärmezufuhr mit Rückmeldung für Raum- und/oder Außentemperatur	[nein]
Hilfsstromverbrauch				Wärmezufuhr mit Gebläseunterstützung	[nein]
Bei Nennwärmeleistung	e_{lmax}	0	kW	Art der Wärmeleistung/Raumtemperaturregelung (eine auswählen)	
Bei Mindestwärmeleistung	e_{lmin}	0	kW	Einstufige Wärmeleistung und keine Raumtemperaturregelung	[nein]
Im Standby-Modus	e_{lSB}	0,00017	kW	Zwei oder mehr manuelle Stufen, keine Raumtemperaturregelung	[nein]
				Raumtemperaturregelung mit mechanischem Thermostat	[nein]
				Mit elektronischer	[nein]

	Raumtemperaturregelung	
	Elektronische Raumtemperaturregelung plus Tageszeitgeber	[nein]
	Elektronische Raumtemperaturregelung plus Wochenzeitgeber	[ja]
	Sonstige Regelungsoptionen (Mehrfachauswahl möglich)	
	Raumtemperaturregelung mit Präsenzsensoren	[nein]
	Raumtemperaturregelung mit Erkennungsmodus für geöffnete Fenster	[ja]
	Mit Fernbedienungssteuerung	[nein]
	Mit adaptiver Startsteuerung	[nein]
	Mit Betriebszeitbegrenzung	[nein]
	Mit Schwarzkugelsensor	[nein]
Kontakt Daten	HOM'Y SAS GREEN PARK - Bat A, 61 rue de la cimaise, 59650 Villeneuve, d'Ascq, FRANCE	

Modellkennung(en): HT20PSB					
Angabe	Symbol	Wert	Einheit	Element	Einheit
Wärmeleistung				Art der Wärmezufuhr, nur für elektrische Speicherheizgeräte / lokale Raumheizgeräte (eines auswählen)	
Nennwärmeleistung	P_{nom}	2,0	kW	Manuelle Wärmeladesteuerung mit integriertem Thermostat	[nein]
Mindestwärmeleistung (Richtwert)	P_{min}	Keine Angabe	kW	Manuelle Regelung der Wärmezufuhr mit Rückmeldung für Raum- und/oder Außentemperatur	[nein]
Maximale kontinuierliche Wärmeleistung	$P_{max,c}$	2,0	kW	Elektronische Regelung der Wärmezufuhr mit Rückmeldung für Raum- und/oder Außentemperatur	[nein]
Hilfsstromverbrauch				Wärmezufuhr mit	[nein]

				Gebälseunterstützung	
Bei Nennwärmeleistung	$e_{l_{max}}$	0	kW	Art der Wärmeleistung/Raumtemperaturregelung (eine auswählen)	
Bei Mindestwärmeleistung	$e_{l_{min}}$	0	kW	Einstufige Wärmeleistung und keine Raumtemperaturregelung	[nein]
Im Standby-Modus	$e_{l_{SB}}$	0,00017	kW	Zwei oder mehr manuelle Stufen, keine Raumtemperaturregelung	[nein]
				Raumtemperaturregelung mit mechanischem Thermostat	[nein]
				Mit elektronischer Raumtemperaturregelung	[nein]
				Elektronische Raumtemperaturregelung plus Tageszeitgeber	[nein]
				Elektronische Raumtemperaturregelung plus Wochenzeitgeber	[ja]
				Sonstige Regelungsoptionen (Mehrfachauswahl möglich)	
				Raumtemperaturregelung mit Präsenzsensoren	[nein]
				Raumtemperaturregelung mit Erkennungsmodus für geöffnete Fenster	[ja]
				Mit Fernbedienungssteuerung	[nein]
				Mit adaptiver Startsteuerung	[nein]
				Mit Betriebszeitbegrenzung	[nein]
				Mit Schwarzkugelsensor	[nein]
Kontaktdaten	HOM'Y SAS GREEN PARK - Bat A, 61 rue de la cimaise, 59650 Villeneuve, d'Ascq, FRANCE				

REINIGUNG UND PFLEGE

1. Schalten Sie das Gerät vor der Reinigung aus und trennen es von der Stromversorgung ab, warten Sie, bis es vollständig abgekühlt ist.
2. Verwenden Sie ein feuchtes Tuch zur Reinigung des Gerätegehäuses.
3. Reinigen Sie das Luftgitter und den Luftauslass regelmäßig. Tauchen Sie das Gerät niemals ins Wasser bzw. verhindern Sie, dass Flüssigkeiten in das Gerät eindringen.

RECYCLING (ENTSORGUNG DES PRODUKTS AM ENDE SEINER LEBENSDAUER)



Das Symbol der durchgestrichenen Mülltonne auf Rädern zeigt an, dass das Gerät vom Hausmüll getrennt entsorgt werden muss. Das Gerät sollte gemäß den örtlichen Umweltvorschriften zum Recycling entsorgt werden. Durch die Trennung eines gekennzeichneten Artikels vom Hausmüll, tragen Sie dazu bei, die zu den Verbrennungsanlagen oder Mülldeponien gebrachte Müllmenge zu reduzieren und nachteilige Auswirkungen auf die menschliche Gesundheit und die Umwelt zu verhindern.



Eingeführt von: HOM'Y SAS
GREEN PARK - Bat A, 61 rue de la cimaise, 59650 Villeneuve, d'Ascq, FRANCE
Fabriqué en Chine
www.bestherm.eu

Bestherm®

Handleiding

OVEO

Model nr.: HT10PSB, HT15PSB, HT20PSB



Vertaling van de originele versie van de gebruiksaanwijzing

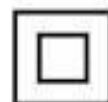

VEILIGHEIDSMATREGELEN

ALVORENS HET APPARAAT TE GEBRUIKEN, LEES AANDACHTIG DE VEILIGHEIDSINSTRUCTIES.

- Dit apparaat kan worden gebruikt door kinderen van 8 jaar en ouder, evenals door mensen met beperkte fysieke, zintuiglijke of mentale vermogens, evenals door mensen met beperkte ervaring en kennis, als ze onder toezicht staan of instructies hebben gekregen over het gebruik van het apparaat. veilig en begrijp de gevaren die eraan verbonden zijn. Met apparaten mag niet door kinderen worden gespeeld. Kinderen mogen de apparatuur niet schoonmaken of onderhouden zonder toezicht van een volwassene.
- Kinderen onder de drie jaar moeten uit de buurt worden gehouden, tenzij ze constant onder toezicht staan.
- Kinderen van 3 tot 8 jaar mogen het apparaat alleen aan- of uitzetten als het is geplaatst of geïnstalleerd in de beoogde, normaal functionerende positie, en als ze toezicht hebben gekregen of instructies hebben gekregen over het veilige gebruik van het apparaat en de bijbehorende gevaren begrijpen.
- Kinderen van 3 tot 8 jaar mogen het apparaat niet aansluiten, regelen, reinigen of gebruikersonderhoud uitvoeren.
- **WAARSCHUWING:** Sommige delen van dit product kunnen extreem heet worden, met

brandwonden tot gevolg. Overal waar kinderen en kwetsbare personen aanwezig zijn, moet meer aandacht worden besteed.

- Om gevaar te voorkomen, moet het netsnoer worden vervangen door de fabrikant, zijn servicevertegenwoordiger of vergelijkbaar opgeleid personeel.
- Het is geen goed idee om het apparaat naast een stekker te plaatsen.



- **WAARSCHUWING:** Dek de kachel niet af om oververhitting te voorkomen.

- Omdat er brandgevaar bestaat als het apparaat is afgedekt of verkeerd is geplaatst, mag deze kachel niet worden gebruikt met een programmeur, timer, afzonderlijk afstandsbedieningssysteem of enig ander apparaat dat de kachel automatisch inschakelt.

- **WAARSCHUWING:** Dit apparaat mag niet worden bediend met een externe schakelaar, zoals een timer, of worden aangesloten op een circuit dat constant wordt in- en uitgeschakeld door de energieleverancier, om gevaar door onbedoeld resetten van de thermische beveiliging te voorkomen.

- Deze kachel mag niet met het huisvuil worden weggegooid; in plaats daarvan moet het worden afgeleverd bij een plaatselijk centrum voor terugwinning en recycling van elektrische apparaten.

- Een verwarming moet zo worden geïnstalleerd dat niemand in het bad of de douche de schakelaars of andere bedieningselementen kan aanraken.
- Om aan de installatievereisten te voldoen, moet de vaste draad een methode bevatten om los te koppelen van de voeding met Contacteeroopeningsafstanden van alle polen.
- **WAARSCHUWING:** Volgens de vereisten van de Franse elektrische regelgeving NFC15-100, als dit apparaat zich in een badkamer bevindt, moet het op minstens 60 cm afstand van een bad of douche worden geïnstalleerd.
- Een reststroomgadget (RCD) met een nominale differentiële bedrijfsstroom van minder dan 30 mA moet worden gebruikt om het apparaat van stroom te voorzien.
- Bij installatie in een badkamer is een 30mA aardlekschakelaar vereist.
- Raadpleeg het deel "INSTALLATIE" voor meer informatie over de montage van het apparaat aan de muur.
- Raadpleeg de sectie "ELEKTRISCHE AANSLUITING" voor meer informatie over het aansluiten van de elektrische kabel.

INSTALLATIE

VOOR DE INSTALLATIE, BELANGRIJKE AANBEVELINGEN TE LEZEN:

- Plaats het artikel niet direct onder een stekker.
- Plaats het apparaat niet in de buurt van een waterbron of in een vochtige ruimte.
- Gebruik het apparaat niet in de open lucht.
- Plaats het apparaat niet in een luchtstroom die de regeling ervan kan verstoren.
- Plaats het apparaat niet in de buurt van een barrière die de luchtstroom eromheen beperkt.
- Bevestig de kachel verticaal aan de muur, zoals hieronder weergegeven.
- Kies schroeven en pluggen die geschikt zijn voor het wandmateriaal en het gewicht van de Eenheid.

Om de kachel aan de muur te hangen:

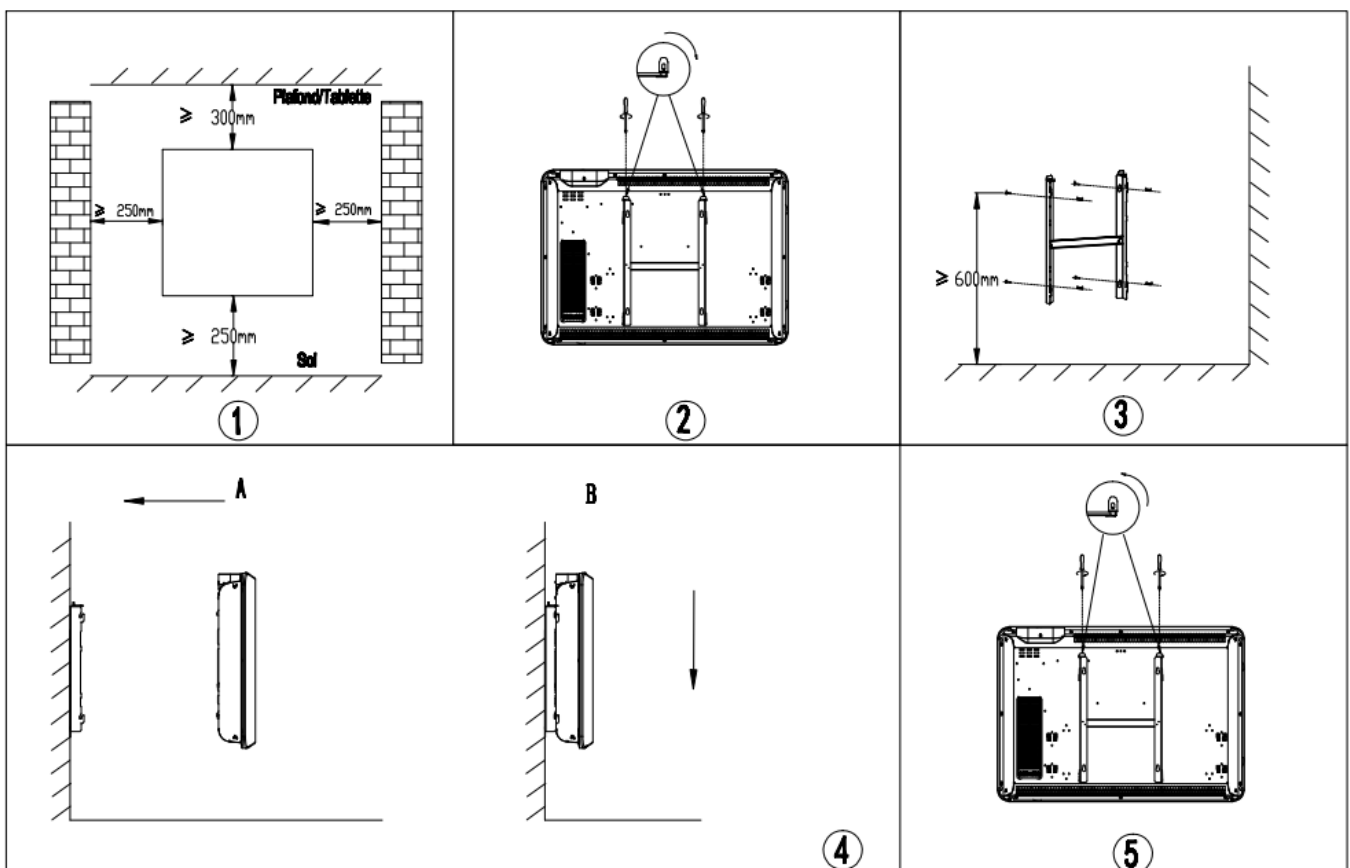

1. Zoek een geschikte installatieplaats voor de verwarming. (Afb. 1)
2. Draai de schroef op de muurbeugel los (niet verwijderen; alleen losdraaien) en het trekken van de metalen platen uit de gaten. Trek de beugel naar beneden om deze te verwijderen. (Afb.2)
3. Gebruik een waterpas om ervoor te zorgen dat de beugel horizontaal staat en markeer vervolgens de locatie van de vier gaten op de muur. Boor vier gaten in de muur met een boor die de diameter van de plug heeft. Nadat u de muurpluggen in de gaten hebt gestoken, bevestigt u de muurbevestigingsbeugel met schroeven aan de muur. (Afb. 3)
4. Bevestig de kachel aan de beugel (Afb. 4):
A: Richt de verwarming uit op vier haken.
B: trek de kachel naar beneden.
5. Duw de metalen platen in de gaten en bevestig de schroeven om de muurbeugel te vergrendelen. (Afb. 5)

INSTALLATIE IN DE BADKAMER

Waarschuwing: Volgens de Franse norm NF C 15-100 voor elektrische installatie in huis, mag dit apparaat alleen in het volume 2 of buiten het volume van de badkamer worden geïnstalleerd.

Opmerking: de afbeelding is alleen bedoeld als richtlijn.

We raden u aan de hulp in te roepen van een competente elektricien.

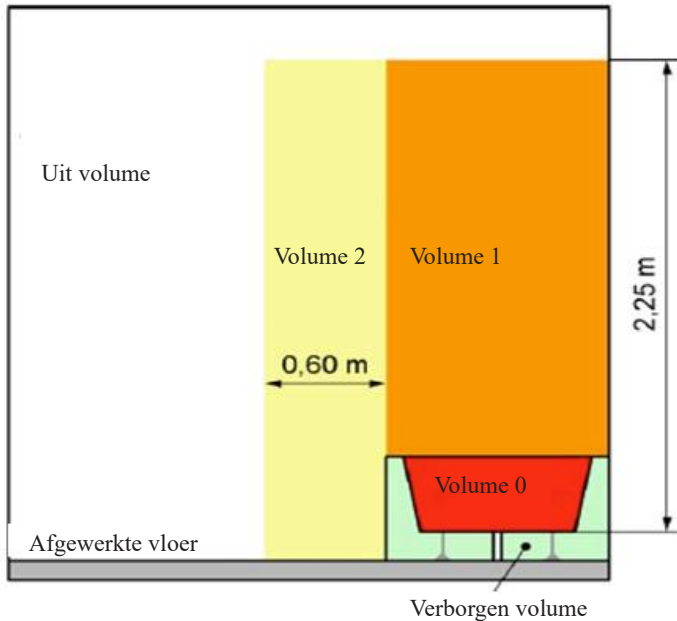

ELEKTRISCHE VERBINDING

VOORZICHTIGHEID: Schakel de elektriciteit uit bij de hoofdstroomonderbreker voordat u met werkzaamheden begint.

- De installatie moet worden uitgevoerd in overeenstemming met de voorschriften en voldoen aan de nationale normen (NF C 15-100 in Frankrijk).
- Het toestel dient aangesloten te worden op een normale muurdoos die zich minstens 25 cm boven het maaiveld bevindt.
- Het apparaat mag niet worden aangesloten op een standaard stopContacteer.
- Het apparaat moet worden gevoed door een aardlekschakelaar (RCD) met een nominale bedrijfsreststroom van minder dan 30 milliampère (mA).
 - De aardedraad mag niet aangesloten worden op het toestel (gele en groene draad).

ELEKTRISCHE AANSLUITING

Nul is verbonden door een blauwe of lichtgrijze draad (230V)

Fase is aangesloten met een bruine of rode draad (230V)









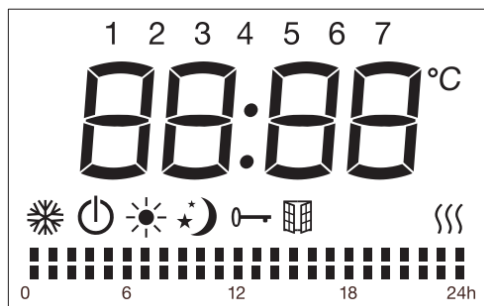

Sluit de zwarte draad aan op de stuurdraad. (Gebruik deze functie als u een stuurdraadkast gebruikt voor de besturing.)

WAARSCHUWING! De zwarte draad mag niet worden aangesloten op de aardings verbindingstuk.

- Als er geen stuurdraad beschikbaar is, isoleer dan het blote uiteinde van de zwarte draad om elektrisch Contacteer met de andere draden of de aarde te vermijden.

LCD Scherm



Symbol	Functie
	Stand-by modus (het apparaat werkt niet maar krijgt wel stroom)
	Antivriesmodus (het apparaat handhaaft een temperatuur van ongeveer 7°C)
	Comfort modus (gewenste ingestelde temperatuur)
	Eco-modus (ECO handhaaft een temperatuur die 3,5 °C lager is dan de Comfort-instelling.)
	Pilot wire modus (om de programma's in te stellen via pilot wire programmer)
	Raamdetectie functie:
	Kinderslot
	Verwarmings indicator (Dit pictogram verschijnt op het scherm terwijl het apparaat aan het opwarmen is.) Wanneer de kamertemperatuur de gewenste graad bereikt, verdwijnt het pictogram.)
°C	Temperatuur (Celsius)
Wekelijkse gepersonaliseerde modi:	
	Comfort modus ingeschakeld
	Eco-modus ingeschakeld

Controlepaneel

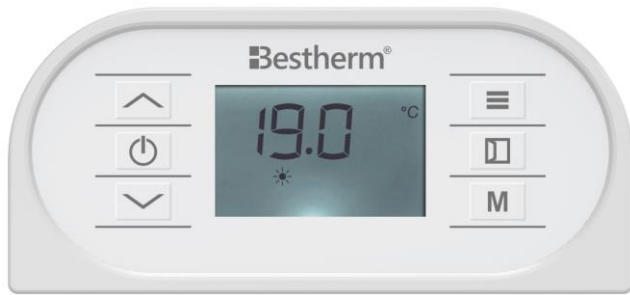

Symbol	Functie
	Stand-by
	Gepersonaliseerde programma's
	Raam detector functie:
M	Comfort modus Economy-modus Antivries modus P1/P2/P3/P
Touch /	Stel de tijd, dag van de week en temperatuur in, of kies tussen comfort- en milieumodi onder wekelijkse aanpasbare programmering.

OPERATIE

Er kan een kleine geur ontstaan wanneer u het apparaat voor het eerst gebruikt, wat normaal is. Laat het apparaat een uur werken voordat u het verwijdert.

1. De tijd instellen en het apparaat inschakelen

Om de vooraf ingestelde programma's (P1 / P2 / P3 / Gepersonaliseerde programma's) te kunnen gebruiken, moeten de datum en tijd op het apparaat worden geconfigureerd.







Raadpleeg het volgende punt voor meer informatie over de inhoud van de vooraf ingestelde programma's (P1 / P2 / P3).

Om de tijd in te stellen, zijn er twee verschillende methoden:



- Als het apparaat niet op het stroomnet was aangesloten, verschijnt na het aansluiten de tijd op het scherm om in te stellen. Druk op om te schakelen tussen uren / minuten / dag van de week

(1-7). Druk de knop om de uren / minuten / dag van de week in te stellen. Druk de knop om de instelling te voltooien en terug te keren naar de standby-modus, anders zal het apparaat na 10











seconden zonder actie automatisch terugkeren naar de standby-modus alsof het de eerste keer was dat u het apparaat gebruikt.

2. Als het apparaat in werking is en u de tijdsinstelling wilt wijzigen, drukt u op de  en  tegelijkertijd om de tijdsinstelling in te voeren. drukt op  om te schakelen tussen uren / minuten / dag van de week (1-7). drukt de  knop om de uren / minuten / dag van de week in te stellen. Druk op een andere knop dan  of  om de instelling op te slaan, anders wordt de instelling na 10 seconden automatisch opgeslagen.

2. Druk op M

Druk op **M** knop om te schakelen tussen de modi: Comfort modus , Economi modus , Antivries modus , de 3 vooraf ingestelde programma's (P1 / P2 / P3), en Pilot wire modus P.

In Pilot wire modus P, stelt u de verwarming in met de externe timer. Wanneer de externe programmer op een andere modus is ingesteld, toont het display:

Externe modus Instelling	Pictogram weergegeven
Comfort modus 	P 
Comfort modus  -1	P-1 
Comfort modus  -2	P-2 
Economie modus 	P 
Antivries modus 	P 
Stand-by modus	P 

De 3 vooraf ingestelde programma's worden hieronder beschreven:

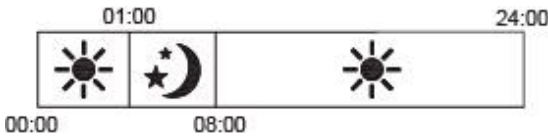
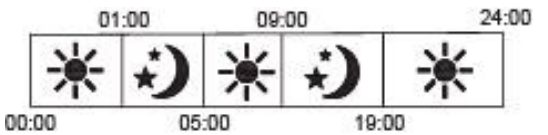
P 1	Ma-Zon	
P 2	weekdagen	

	weekends	
P 3	weekdagen	
	weekends	

3. Druk op

Druk op de -knop om een van de programma's te kiezen.

In programma-modus, Druk op de -knop om te kiezen tussen "dag (1 voor maandag -7 voor zondag)" en "verwarmingsmodus van verschillende periodes (00:00-24:00)".

Selecteer de gewenste dag (1-7) door op te drukken / toetsen.

Om de "verwarmingsmodus van verschillende periode (00:00-24:00)" in te stellen, drukt u vriendelijk op de -knop

Wanneer u de "verwarmingsmodus van verschillende periode (00:00-24:00)" instelt, drukt u op knop om uren te kiezen, en om uit functie te kiezen: comfort , economie modus . Na 30 seconden wordt het automatisch opgeslagen.

Bijvoorbeeld: om dag 1 te selecteren, temperatuur van 19°C, comfort modus voor 24 uur:

1. Druk op , dan / knoppen om kies dag 1.

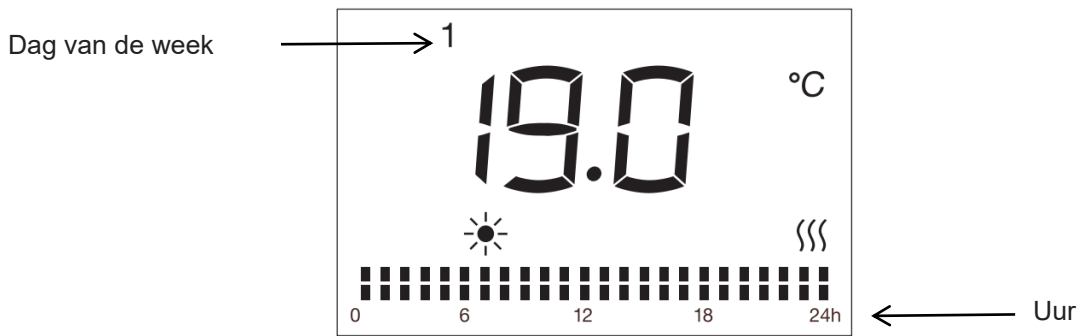

2. Druk nogmaals op de -knop, druk op om het uur te kiezen, om kies comfort modus en herhaal dit voor de hele 24 uur.
3. De instelling wordt opgeslagen na 30 seconden zonder actie.

4. Temperatuur instelling

In comfort modus , of piloot draad modus **P** of Eco modus (exclusief antivries modus), druk op of om de gewenste ingestelde temperatuur te selecteren. Het temperatuurbereik voor comfortmodus en stuurdraadmodus ligt tussen 5°C en 29°C en voor Eco-modus tussen 1,5°C en 25,5°C. Het temperatuurverschil tussen de ECO-modus en de COMFORT-modus moet minimaal 3,5°C zijn. Elke keer dat u de temperatuur wijzigt met de knoppen, stijgt of daalt de temperatuur met 0,5°C. Druk op een andere knop behalve / om de instelling te voltooien, anders wordt de instelling na 5 seconden zonder actie automatisch opgeslagen. De kachel wordt uitgeschakeld wanneer de kamer temperatuur gelijk is aan of hoger is dan de ingestelde temperatuur.

5. Toetsenbord vergrendeling

Druk **M** drie seconden ingedrukt om de toetsenbord vergrendeling functie te activeren , opendoen, druk **M** opnieuw gedurende drie seconden.

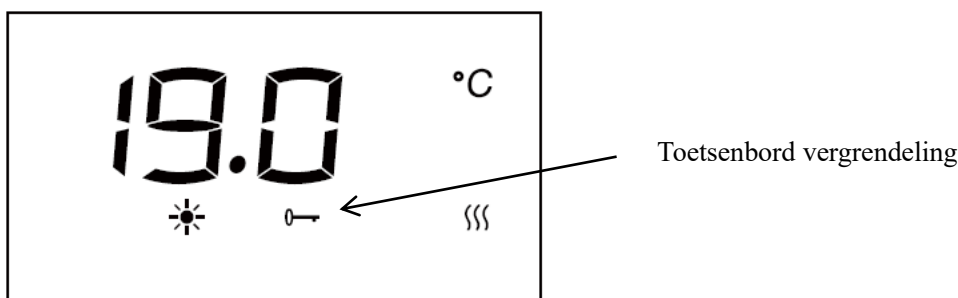

Let op:



1. De toetsenbord vergrendeling functie vergrendelt niet standby knoppen.
2. Onder de onderstaande omstandigheden wordt de toetsenbordvergrendelingsfunctie automatisch gedeactiveerd.

1) het apparaat wordt in de stand-by-modus gezet door op stand-by te drukken  knoppen.

2) het apparaat heeft last van stroomuitval.

Als u wilt dat deze optie opnieuw wordt geactiveerd, moet u de M-knop 3 seconden ingedrukt houden.

6. Raam detector functie:

Druk op  om de venster detector functie te openen. Druk vervolgens op " / 



om kiezen "ON" of "OFF". Als "ON" is geselecteerd, wordt de raamdetectiefunctie geactiveerd en  icoon zal op het scherm verschijnen. Wanneer een temperatuurdaling wordt gedetecteerd, gaat het apparaat automatisch in de



Antivries-modus met  icoon knipperend. Als de temperatuur stijgt, gaat het apparaat terug naar de vorige

modus met  icoon Aan. om de vensterdetectiefunctie uit te schakelen, kunt u "OFF" kiezen.

Let op: In de antivriesmodus is de raam detectie functie niet beschikbaar.

7. Kalibratiefunctie voor de temperatuur

Druk in de stand-by modus tegelijkertijd, gedurende 5 seconden, op  en op  om de instelling voor temperatuurkalibratie te openen.

De standaard temperatuur is 0°C. Druk op  of  om het gecompenseerde temperatuurbereik in te stellen van min 5°C tot 5°C. Als er na 10 seconden geen actie wordt ondernomen, wordt de instelling automatisch opgeslagen en keert u terug naar de vorige interface.

Bijvoorbeeld, de temperatuur die op uw radiator wordt weergegeven is 20°C. De temperatuur die op uw thermometer wordt weergegeven is 18°C, kies de kalibratiewaarde -2°C.

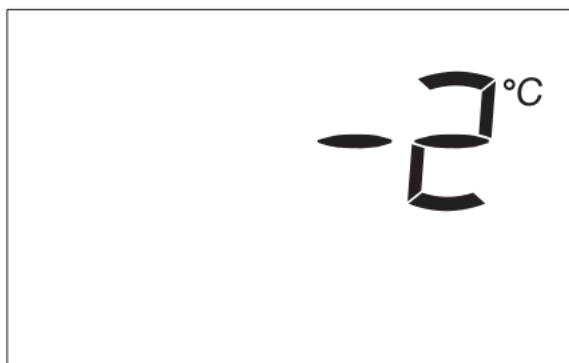

8. In geval van stroomuitval

Alle bovenstaande temperatuur-, tijd-, weekdag- en programma-instellingen zijn geldig totdat de stroom wordt uitgeschakeld.

Wanneer de stroomvoorziening wordt hersteld na een stroomstoring, keert het apparaat terug naar de modus en temperatuur die voor de stroomstoring waren ingesteld.

De gadget slaat alleen de volgende parameters op bij stroomuitval: temperatuur en bedrijfsmodus. De datum en tijd moeten worden ingesteld wanneer de stroom wordt hersteld om de verschillende programma's goed te laten werken.

Koppel de verwarming los voordat u de thermostaat vervangt.

De verwarming heeft een garantie van twee jaar vanaf de aankoopdatum. De herstelbare thermostaat is gedurende 5 jaar na aankoopdatum beschikbaar voor verkoop.

Bekijk alstublieft onze video op Youtube voor het installatieproces en de bediening.



TECHNISCHE SPECIFICATIES

Model	HT10PSB	HT15PSB	HT20PSB
Spanning	230 V ~	230 V ~	230 V ~
Frequentie	50 Hz	50 Hz	50 Hz
Nominaal vermogen:	1000 W	1500 W	2000 W
Beschermingsklasse	II	II	II
IP-bescherming	IP24	IP24	IP24
Pilootdraad	6 bestellingen	6 bestellingen	6 bestellingen

Informatie-eisen voor elektrische toestellen voor lokale ruimteverwarming

Model identificatie (s): HT10PSB					
Artikel	Symbool	Waarde	Eenhed	Artikel	Eenhed
Warmteafgifte				Type warmte-invoer, alleen voor elektrische opslagtoestellen voor lokale ruimteverwarming (selecteer er een)	
Nominale warmteafgifte	P_{nom}	1	kW	handmatige warmteladingregeling, met geïntegreerde thermostaat	[nee]
Minimale warmteafgifte (indicatief)	P_{min}	N/A	kW	handmatige warmteladingregeling met kamer- en/of buiten temperatuur antwoord	[nee]
Maximale doorgaan warmteafgifte	$P_{max,c}$	1	kW	elektronische regeling van de warmtelading met terugkoppeling van de kamer- en/of buitentemperatuur	[nee]
Extra elektriciteits verbruik				ventilator ondersteunde warmteafgifte	[nee]
Bij nominale warmteafgifte	eI_{max}	0	kW	Type warmteafgifte / kamer temperatuur regeling (kies er een)	
Bij minimale warmteafgifte	eI_{min}	0	kW	eentraps warmteafgifte en geen kamer temperatuur regeling	[nee]
In stand-by modus	eI_{SB}	0.00017	kW	Twee of meer handmatige trappen, geen kamer temperatuur regeling	[nee]
				met mechanische thermostaat kamer temperatuur regeling	[nee]
				met elektronische kamer temperatuur regeling	[nee]
				elektronische kamer temperatuur regeling plus dagtimer	[nee]
				elektronische kamer temperatuur regeling plus weektimer	[ja]
				Andere bedieningsopties (meerdere selecties mogelijk)	
				kamer temperatuur regeling, met aanwezigheid detectie	[nee]

	kamer temperatuur regeling, met open raam detectie	[ja]
	met optie voor afstandsregeling	[nee]
	met adaptieve start controle	[nee]
	met werk tijd beperking	[nee]
	met zwarte bol sensor	[nee]
Contacteer details	HOM'Y SAS GREEN PARK - Bat A, 61 rue de la cimaise, 59650 Villeneuve, d'Ascq, FRANCE	

Model identificatie(s): HT15PSB					
Artikel	Symbol	Waarde	Eenheid	Artikel	Eenheid
Warmteafgifte				Type warmte-invoer, alleen voor elektrische opslagtoestellen voor lokale ruimteverwarming (selecteer er een)	
Nominale warmteafgifte	P_{nom}	1.5	kW	handmatige warmteladingregeling, met geïntegreerde thermostaat	[nee]
Minimale warmteafgifte (indicatief)	P_{min}	N/A	kW	handmatige warmteladingregeling met kamer- en/of buiten temperatuur antwoord	[nee]
Maximale doorgaan warmteafgifte	$P_{max,c}$	1.5	kW	elektronische regeling van de warmtelading met terugkoppeling van de kamer- en/of buiten temperatuur	[nee]
Extra elektriciteits verbruik				ventilator ondersteunde warmteafgifte	[nee]
Bij nominale warmteafgifte	eI_{max}	0	kW	Type warmteafgifte / kamer temperatuur regeling (kies er een)	
Bij minimale warmteafgifte	eI_{min}	0	kW	eentraps warmteafgifte en geen kamer temperatuur regeling	[nee]
In stand-by modus	eI_{SB}	0.00017	kW	Twee of meer handmatige trappen, geen kamer temperatuur regeling	[nee]
				met mechanische thermostaat kamer temperatuur regeling	[nee]
				met elektronische kamer temperatuur	[nee]

		regeling	
		elektronische kamer temperatuur regeling plus dagtimer	[nee]
		elektronische kamer temperatuur regeling plus weektimer	[ja]
		Andere bedieningsopties (meerdere selecties mogelijk)	
		kamer temperatuur regeling, met aanwezigheidsdetectie	[nee]
		kamer temperatuur regeling, met open raam detectie	[ja]
		met optie voor afstandsregeling	[nee]
		met adaptieve startcontrole	[nee]
		met arbeid tijd beperking	[nee]
		met zwarte bol sensor	[nee]
Contacteer details	HOM'Y SAS GREEN PARK - Bat A, 61 rue de la cimaise, 59650 Villeneuve, d'Ascq, FRANCE		

Model identificatie(s): HT20PSB					
Artikel	Symbol	Waarde	Eenheid	Artikel	Eenheid
Warmteafgifte				Type warmte-invoer, alleen voor elektrische opslagtoestellen voor lokale ruimteverwarming (selecteer er een)	
Nominale warmteafgifte	P_{nom}	2.0	kW	handmatige warmteladingregeling, met geïntegreerde thermostaat	[nee]
Minimale warmteafgifte (indicatief)	P_{min}	N/A	kW	handmatige warmteladingregeling met kamer- en/of buiten temperatuur antwoord	[nee]
Maximale doorgaan warmteafgifte	$P_{max,c}$	2.0	kW	elektronische regeling van de warmtelading met terugkoppeling van de kamer- en/of buiten temperatuur	[nee]
Extra elektriciteits verbruik				ventilator ondersteunde warmteafgifte	[nee]

Bij nominale warmteafgifte	$e_{l_{max}}$	0	kW	Type warmteafgifte / kamer temperatuur regeling (kies er een)	
Bij minimale warmteafgifte	$e_{l_{min}}$	0	kW	eentraps warmteafgifte en geen kamer temperatuur regeling	[nee]
In stand-by modus	$e_{l_{SB}}$	0.00017	kW	Twee of meer handmatige trappen, geen kamer temperatuur regeling	[nee]
				met mechanische thermostaat kamer temperatuur regeling	[nee]
				met elektronische kamer temperatuur regeling	[nee]
				elektronische kamer temperatuur regeling plus dagtimer	[nee]
				elektronische kamer temperatuur regeling plus weektimer	[ja]
				Andere bedieningsopties (meerdere selecties mogelijk)	
				kamer temperatuur regeling, met aanwezigheidsdetectie	[nee]
				kamer temperatuur regeling, met open raam detectie	[ja]
				met optie voor afstandsregeling	[nee]
				met adaptieve startcontrole	[nee]
				met arbeid tijd beperking	[nee]
				met zwarte bol sensor	[nee]
Contacteer details	HOM'Y SAS GREEN PARK - Bat A, 61 rue de la cimaise, 59650 Villeneuve, d'Ascq, FRANCE				

VERZORGING EN REINIGING

1. Haal het apparaat uit het stop contact en wacht tot het volledig is afgekoeld voordat u het schoonmaakt.
2. Reinig de behuizing van het apparaat met een

vochtige doek.

3. Maak de grill en de luchtuitlaat regelmatig schoon.
Dompel het apparaat nooit onder in water en laat het nooit nat worden.

RECYCLING (VERWIJDERING VAN HET PRODUCT AAN HET EINDE VAN DE LEVENSDUUR)



Het object dient gescheiden van het huisvuil te worden afgevoerd, zoals te zien is aan het embleem van de doorgekruiste vuilnisbak. In overeenstemming met de lokale milieunormen voor afvalverwerking, moet het artikel worden ingeleverd voor recycling. Door een aangewezen artikel te scheiden van het huishoudelijk afval, kunt u helpen de hoeveelheid afval die naar verbrandingsovens of stortplaatsen wordt getransporteerd te beperken en het risico op schade aan de menselijke gezondheid en het milieu te verminderen.



Geïmporteerd door: HOM'Y SAS
GREEN PARK - Bat A, 61 rue de la cimaise, 59650 Villeneuve, d'Ascq, FRANCE
Fabriqué en Chine
www.bestherm.eu