

Portes de garage

Collection 2024





Blanc RAL 9016
Sans rainure RF
Polygrain



Blanc RAL 9016
Rainure large RU
Woodgrain

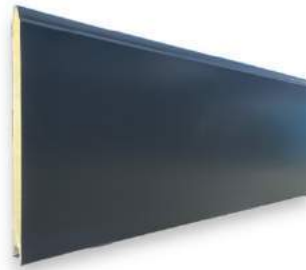

Gris Anthracite RAL 7016
Sans rainure RF
Polygrain



Gris Anthracite RAL 7016
Rainure large RU
Woodgrain



Gris Clair RAL 7035
Rainure haute RT
Polygrain



Gris Quartz RAL 7039
Sans rainure RF
Polygrain



Noir RAL 9005*
Sans rainure RF
Polygrain

Nouveau



Noir RAL 2100*
Sans rainure RF
Polygrain

Nouveau
Mars 2024

*Exclusivité Gamme Pro –
Supplément de 140€ HT



Chêne doré
Rainure large RU
Lisse



Chêne foncé
Rainure large RU
Lisse



Chêne winchester
Rainure haute RT
Lisse

En cas d'exposition directe
au soleil, les couleurs
foncées sont vivement
déconseillées dans la
mesure où une
déformation des panneaux
serait susceptible
d'endommager la porte.



Couleur RAL au choix
Sans rainure RF
Lisse

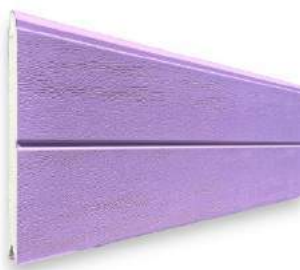

Couleur RAL au choix
Rainure large RU
Woodgrain



Couleur RAL au choix
Rainure haute RT
Lisse



La face intérieure des
panneaux est toujours
blanche avec de fines
rainures et effet stucco

Disponibles sur les gammes de portes basculantes **Aura**, sectionnelles **Bi-Place** et sectionnelles **Sessanta**.



Blanc RAL 9016
Sans rainure RF
Polygrain



Blanc RAL 9016
Rainure large RU
Woodgrain

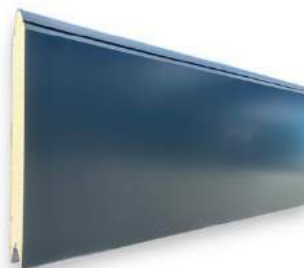

Gris Anthracite RAL 7016
Sans rainure RF
Lisse



Gris Anthracite RAL 7016
Rainure large RU
Woodgrain



Couleur RAL au choix
Sans rainure RF
Lisse

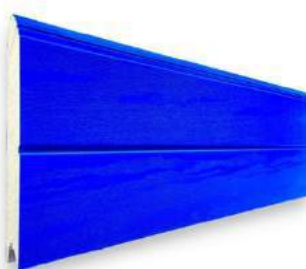

Couleur RAL au choix
Rainure large RU
Woodgrain

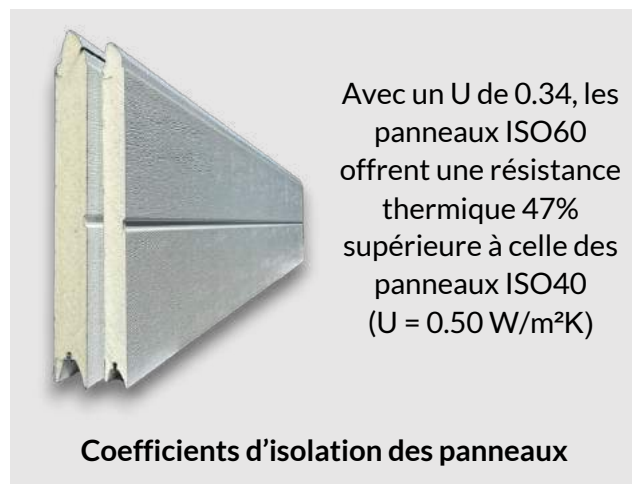

Types de panneaux ISO20

Panneaux conçus exclusivement pour la gamme de portes basculantes Mezza

20mm d'isolation, 2 faces aciers, rainures au pas de 125mm



Blanc RAL 9016
Rainures verticales
Lisse



Gris Anthracite RAL 7016
Rainures verticales
Lisse

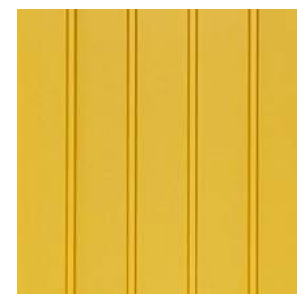

Couleur RAL au choix
Rainures verticales
Lisse

Porte de garage Basculante MEZZA

La porte de garage Mezza est une porte basculante rigide et robuste. Elle est réalisée avec des **panneaux isolés 20mm** lisse à rainures verticales espacées de 125mm, disponible en standard en blanc Ral 9016 ou en gris anthracite Ral 7016 et en option dans le ral de votre choix.

Cette porte originale, fruit de nos capacités d'adaptation et de production, vient remplacer nos anciennes portes en tôle afin d'allier **robustesse** et **simplicité**, tout en restant dans une gamme de prix très raisonnable.

Un **portillon avec serrure 1 point** peut être ajouté en option, pour un accès piéton facilité.

Une option thermolaquage du cadre est également disponible pour une finition parfaite.

Motorisation (en option)

One 600 & 2 télécommandes avec une serrure 1 point au sol et la possibilité d'associer tous les accessoires de la gamme One.

Dimensions

Standard :

L 2400/2500/3000 mm x H 2000/2125 mm

Sur-mesure :

Hauteur de 1850 à 2400mm

Largeur de 2000 à 3300mm

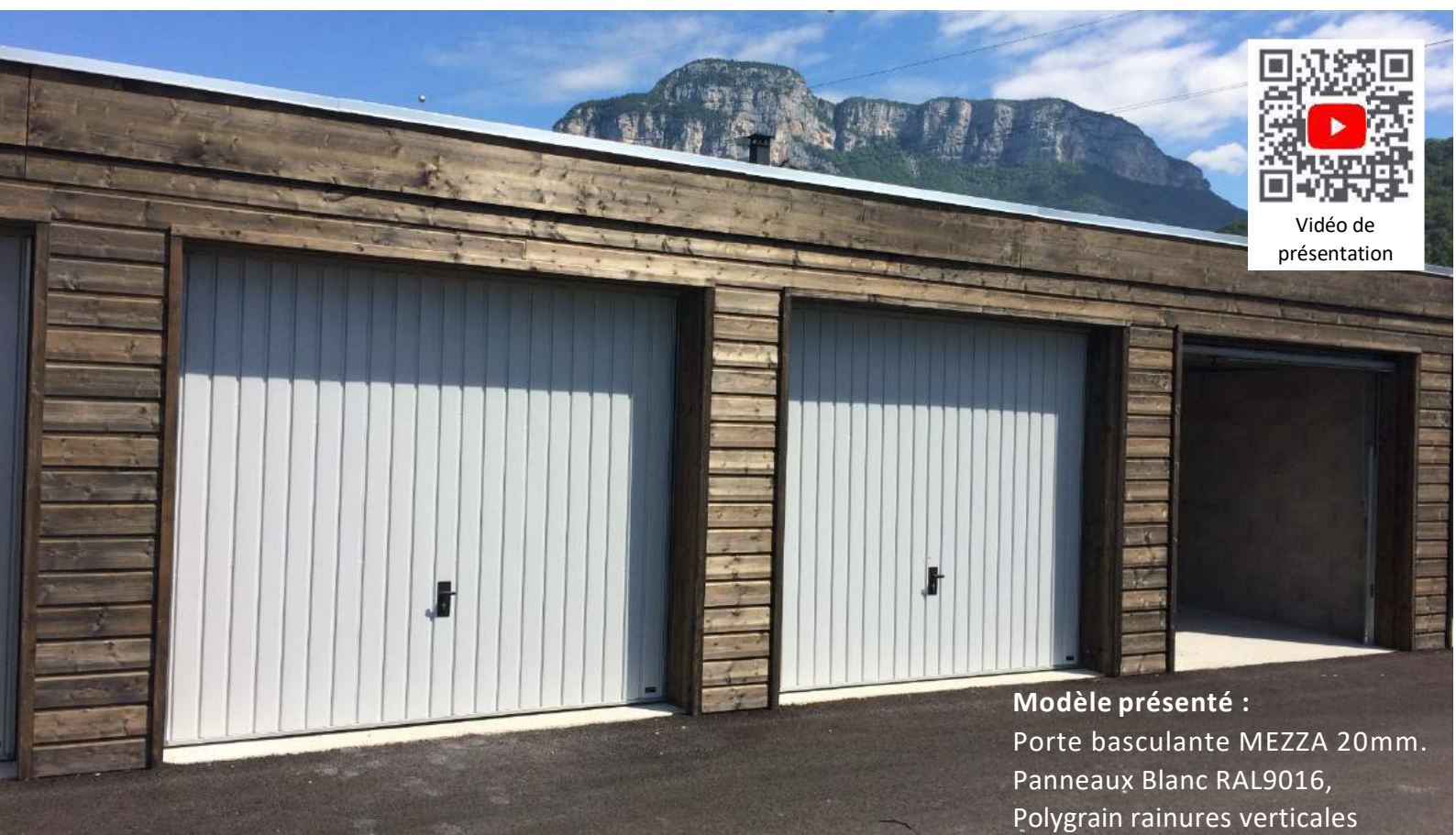

Vidéo de
présentation

Modèle présenté :

Porte basculante MEZZA 20mm.
Panneaux Blanc RAL9016,
Polygrain rainures verticales



GARANTIE

10
ANS

Pour plus d'information :
Rendez-vous dans votre magasin
Entrepôt du Bricolage
ou sur entrepot-du-bricolage.fr

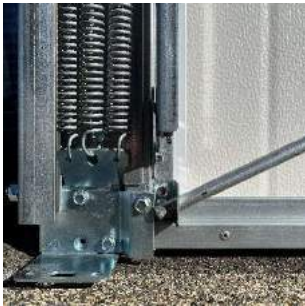

PROTECTION

Fermeture mécanique de la porte en 2 points latéraux (1 point central sur les versions avec portillon et/ou motorisée)

ROBUSTESSE

Le tablier est réalisé en panneaux de 20mm double faces acier et mousse polyuréthane.

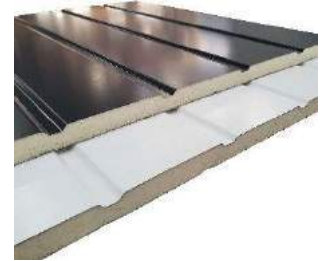

QUALITÉ

Guidage par rails horizontaux et galets à roulement à billes.

MOTORISATION (en option)

Motorisée par opérateur One et 2 émetteurs.



ESTHÉTIQUE (en option)

Thermolaquage du cadre et de l'huissierie dans la couleur des panneaux pour un rendu soigné, même en pose en tunnel.

PORTE POUR PMR

La serrure est placée à 0,90m de hauteur suivant la réglementation. Nous préconisons cependant une motorisation pour une manœuvre plus aisée pour les personnes à mobilité réduite.



Conception et production française dans nos ateliers à Delle (90100).



Documentations techniques et notices de pose sur notre site internet.



Garantie 10 ans



Pièces détachées disponibles au moins 10 ans sur notre site internet axone-spadone.fr



GARANTIE

10
ANS

Pour plus d'information :
Rendez-vous dans votre magasin
Entrepôt du Bricolage
ou sur entrepot-du-bricolage.fr

La porte basculante Lara est une porte à portillon, isolée 40mm et motorisée.

Le joint à lèvres du bas de porte, avec une partie souple, complète l'isolation des panneaux de 40mm.

En option : accessoires de motorisation ; des hublots et décors

Motorisation

One 600 & 2 télécommandes

Technique

- Débordante en cours d'ouverture, mais non débordante une fois ouverte
- Guidage par rails horizontaux,
- Équilibrage par multi ressorts.
- Moteur équipé de sécurité
- Portillon à gauche ou à droite vu d'extérieur

Dimensions

Standard :

L 2400/2500/3000 mm x H 2000/2125 mm

Sur-mesure :

Hauteur de 1850 à 2250mm

Largeur de 2000 à 3000mm

Motifs et couleurs

5 Couleurs de base :

Blanc Ral 9016, 2 variantes de gris et 2 imitations bois

2 Designs :

- Woodgrain avec rainures larges UU

- Polygrain sans rainures RF



Porte Standard Polygrain Blanc Ral 9016

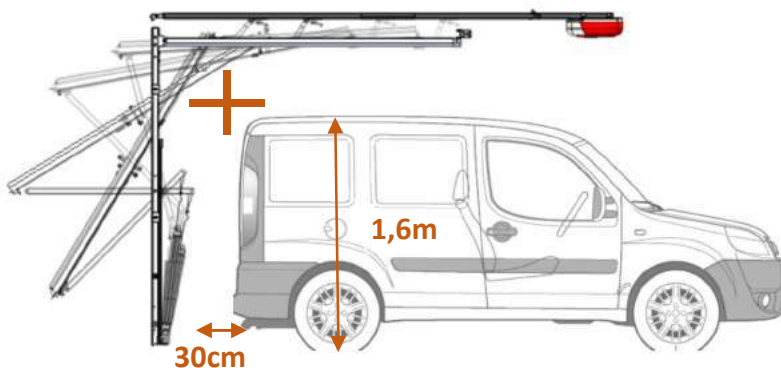

Porte Standard Woodgrain Grise Ral 7016

En option :



ROBUSTESSE

Tablier en panneaux 40mm, 2 faces acier et mousse.

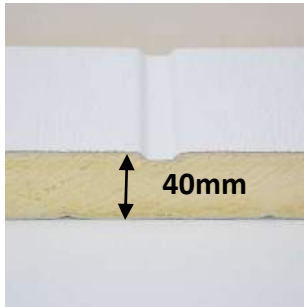

PROTECTION

Le portillon est équipé de 2 verrous complémentaires.



QUALITÉ

Guidage par rails horizontaux et roulettes à roulement à billes.



MOTORISATION

Motorisée par opérateur One et deux émetteurs.



SÉCURITÉ

Équilibrage par bras à multi-ressorts pour plus de sécurité et une facilité d'entretien.



ACCESSOIRES (en option)

Différents hublots et accessoires disponibles tels que : digicode, barre de seuil, chatière,



Conception et production française dans nos ateliers à Delle (90100).



Documentations techniques et notices de pose sur notre site internet.



Garantie 10 ans



Pièces détachées disponibles au moins 10 ans sur notre site internet axone-spadone.fr



GARANTIE

10
ANS

Pour plus d'information :
Rendez-vous dans votre magasin
Entrepôt du Bricolage
ou sur entrepot-du-bricolage.fr

Porte de garage Basculante AURA

La porte de garage basculante Aura est la vitrine du savoir-faire Spadone. Elle peut être produite avec une **isolation de 40 ou 60mm** d'épaisseur.

Le portillon, inclus de série, comprend une **serrure 3 points à crochets** pour une sécurité renforcée. À cela s'ajoute un **verrouillage 2 points au sol**, ainsi qu'un blocage mécanique du moteur.

Le portillon est monté sur une **charnière continue en aluminium anodisé** avec une **sécurité anti-dégondage**. L'encadrement du portillon et la charnière sont thermolaqués dans la couleur des panneaux.

Côté isolation, le tablier de la porte, en panneaux de 40 ou 60mm, est encadré de **joint ZY à doubles lèvres** limitant les ponts thermiques.

Côté mécanique, l'équilibrage est assuré par **deux bras à multi-ressorts** pour plus de sécurité et un entretien facilité. Le **guidage par rails horizontaux** et galets à roulement à billes procure une grande stabilité de fonctionnement.

Motorisation

One 1000 & 2 télécommandes

Dimensions

Standard :

L 2400/2500/3000 mm x H 2000/2125 mm

Sur-mesure :

Hauteur de 1850 à 2400mm

Largeur de 2000 à 3500mm



Modèle présenté :
Porte basculante AURA 60mm,
avec portillon à droite,
Panneaux Blanc RAL 9016,
Polygrain, sans rainures RF,
Grand hublot Alunox Parenthèse.



Vidéo de
présentation



GARANTIE

10
ANS

Pour plus d'information :
Rendez-vous dans votre magasin
Entrepôt du Bricolage
ou sur entrepot-du-bricolage.fr



SÉCURITÉ

La sécurité électrique vérifie la fermeture du portillon avant la manœuvre du moteur.



ROBUSTESSE

La serrure du portillon est dotée de 3 points à crochets renforçant cette entrée.

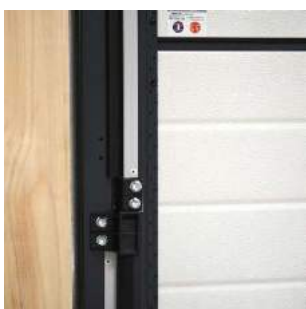

ISOLATION

Le joint ZY sur l'intégralité du cadre limite le pont thermique pour une isolation optimale.



ANTI-EFFRACTION

La charnière aluminium du portillon anti-dégondage est thermolaquée avec l'huissierie.



UNIQUE

Personnalisation presque infinie avec des décors Alunox, des hublots ou un précadre à leds illuminant votre porte de l'extérieur.



PROTECTION (en option)

Capot de protection du mécanisme d'équilibrage, englobant les ressorts et le bras oscillant.



Conception et production française dans nos ateliers à Delle (90100).



Documentations techniques et notices de pose sur notre site internet.



Garantie 10 ans



Pièces détachées disponibles au moins 10 ans sur notre site internet axone-spadone.fr



GARANTIE

10
ANS

Pour plus d'information :
Rendez-vous dans votre magasin
Entrepôt du Bricolage
ou sur entrepot-du-bricolage.fr

Porte de garage Basculante CADREA

La porte de garage basculante Cadrea est notre modèle le plus modulable, c'est un **cadre-nu**, fourni donc sans habillage, pour s'adapter aux chantiers les plus exigeants avec un revêtement coordonné.

Elle reprend la conception éprouvée de la basculante Aura, pour supporter un tablier, à ajouter sur chantier, d'un poids maximum de 100 kg.

Simple à mettre en œuvre dans sa version sans portillon et motorisée, elle peut aussi être livrée dans une version prévue pour accueillir un portillon ou dans une configuration manuelle pour les chantiers ne permettant pas l'ajout d'une motorisation.

Son cadre est entièrement thermolaqué dans la couleur de votre choix, tout comme les montants et la traverse haute.

Côté mécanique, l'équilibrage est assuré par **deux bras à multi-ressorts** pour plus de sécurité et un entretien facilité. Le **guidage par rails horizontaux** et galets à roulement à billes procure une grande stabilité de fonctionnement.

Motorisation

One 1200 & 2 télécommandes

Dimensions

Standard :

L 2400/2500/3000 mm x H 2000/2125 mm

Sur-mesure :

Hauteur de 1850 à 2400mm

Largeur de 2000 à 3500mm



Modèle présenté :
Porte basculante Cadre Nu
Structure thermolaquée RAL8014
Motorisation ONE



GARANTIE

10
ANS

Pour plus d'information :
Rendez-vous dans votre magasin
Entrepôt du Bricolage
ou sur entrepot-du-bricolage.fr



FACILITÉ

La porte Cadrea est livrée prête à poser, pour une mise en place facilitée



ROBUSTESSE

Le moteur ONE 1200 livré avec la porte assure la manœuvre du cadre de 100kg

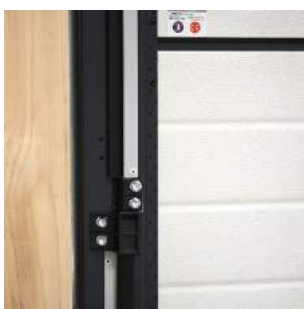

ISOLATION

Le joint ZY sur l'intégralité du cadre limite le pont thermique pour une isolation optimale.



ANTI-EFFRACTION

Deux verrous latéraux sécurisent la porte en complément du blocage assuré par le moteur



UNIQUE

En appliquant l'habillage de votre choix, vous pouvez décliner l'esthétique d'une façade



PROTECTION (en option)

Capot de protection du mécanisme d'équilibrage, englobant les ressorts et le bras oscillant.



Conception et production française dans nos ateliers à Delle (90100).



Documentations techniques et notices de pose sur notre site internet.



Garantie 10 ans



Pièces détachées disponibles au moins 10 ans sur notre site internet axone-spadone.fr



GARANTIE

10
ANS

Pour plus d'information :
Rendez-vous dans votre magasin
Entrepôt du Bricolage
ou sur entrepot-du-bricolage.fr

La porte sectionnelle Secura est une porte **pré-assemblée, isolée 40mm** et **motorisée**.
Le **joint à lèvres** du bas de porte, avec une partie souple, complète l'**isolation des panneaux de 40mm**.

En option : portillon central avec serrure 5 points et hublots

Motorisation

One 600 & 2 télécommandes

Livraison

Porte pré-assemblée en bloc-porte par défaut ou en pack au-delà de L3000 ou H2200mm.

La Secura est aussi disponible **en palette de 4 bloc-portes** (L2400 ou 3000 x H2000)

Dimensions

Standard :

L 2400/2500/3000 mm x H 2000/2125 mm

Sur-mesure :

Hauteur de 1850 à 2500mm

Largeur de 2000 à 3000mm

Motifs et couleurs

7 Couleurs de base :

Blanc Ral9016, 3 variantes de Gris et 3 imitations bois

3 Designs :

- Woodgrain avec rainures larges UU

- Polygrain avec sans rainures RF



Porte Secura Gris Anthracite Ral 7016



Motorisation ONE600



Palette de 4 portes Secura

En option :



GARANTIE

10
ANS

Pour plus d'information :
Rendez-vous dans votre magasin
Entrepôt du Bricolage
ou sur entrepot-du-bricolage.fr

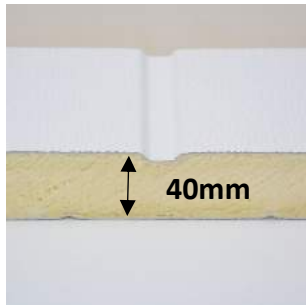

QUALITÉ

Tablier en panneaux de 40mm, 2 faces acier et mousse.

PRATIQUE

Livrée prémontée jusque L3000xh2200mm ou en pack au-delà, pour une pose rapide et efficace.



ÉCONOMIQUE

Une porte robuste avec une finition simplifiée.

MOTORISATION

Motorisée par opérateur One avec deux télécommandes.



PORTILLON (en option)

Disposé au centre de la porte de garage, profilés en alu anodisé, avec une serrure 5 points et une sécurité couplée au moteur.

ACCESSOIRES (en option)

Différents hublots et accessoires disponibles tels que : digicode, récepteur wifi, chatière, ...



Conception et production française dans nos ateliers à Delle (90100).



Documentations techniques et notices de pose sur notre site internet.



Garantie 10 ans



Pièces détachées disponibles au moins 10 ans sur notre site internet axone-spadone.fr



GARANTIE

10
ANS

Pour plus d'information :
Rendez-vous dans votre magasin
Entrepôt du Bricolage
ou sur entrepot-du-bricolage.fr

La porte sectionnelle BiPlace est une porte spécialement prévue pour les **grandes largeurs** d'ouverture.

Elle est **isolée en 60mm d'épaisseur** afin de conférer au tablier une excellente rigidité, sans nécessiter l'ajout de renforts lourds et disgracieux.

En option : hublots, appliques décoratives et accessoires de motorisation

Motorisation

One 1000 & 2 télécommandes

Conditionnement optimisé

Porte en pack au-delà de L3000mm ou de H2200mm avec des montants et des rails entièrement pré-assemblés dans un colis.

Dimensions

Standard :

L 2400/2500/3000/4000/5000 mm

H 2000/2125mm

Sur-mesure :

Hauteur de 1850 à 2500mm

Largeur de 2000 à 5000mm

Surface maxi
de 11m² !

Motifs et couleurs

2 Couleurs standards :

Blanc RAL 9016 et Gris Anthracite RAL 7016

2 Designs :

- Woodgrain avec rainures larges UU
- Polygrain sans rainure RF



Modèle présenté :

Porte Sectionnelle BiPlace 60mm

4000 x H2000

Panneaux rainurés woodgrain

Coloris blanc 9016



GARANTIE

10
ANS

Pour plus d'information :
Rendez-vous dans votre magasin
Entrepôt du Bricolage
ou sur entrepot-du-bricolage.fr



ROBUSTESSE

L'épaisseur 60mm apporte une très bonne rigidité pour les portes allant jusque 5 mètres de largeur

PRATIQUE

Dimensions sur-mesure allant de 2000 à 5000mm de large, sans renfort nécessaire

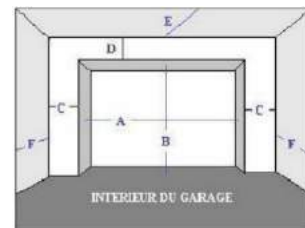

ÉCONOMIQUE

Une porte robuste avec une finition simplifiée, pensée pour une pose rapide

MOTORISATION

Motorisée par un opérateur One 1000 et deux télécommandes



TRANSPORT

Livrée en pack, avec montants et rails assemblés pour une pose rapide

ACCESSOIRES (en option)

Différents hublots et accessoires disponibles tels que digicode, récepteur wifi, chatière, ...



Conception et production française dans nos ateliers à Delle (90100).



Documentations techniques et notices de pose sur notre site internet.



Garantie 10 ans



Pièces détachées disponibles au moins 10 ans sur notre site internet axone-spadone.fr



GARANTIE

10
ANS

Pour plus d'information :
Rendez-vous dans votre magasin
Entrepôt du Bricolage
ou sur entrepot-du-bricolage.fr

Porte de garage Sectionnelle ISOLA

La porte de garage sectionnelle Isola est la vitrine du savoir-faire Spadone.

La porte Isola est livrée avec des **roulettes tandem** et des poulies à roulement à billes. Celles-ci sont surmoulées de nylon pour allonger leur durée de vie et offrir un fonctionnement silencieux de la porte. Un **revêtement anti-bruit** est apposé dans les goulottes des ressorts.

Le **joint boudin** avec lèvres sur le bas de la porte épouse les déformations du seuil pour une fermeture optimale venant compléter l'isolation des **panneaux de 40mm**.

L'encadrement de la porte est **thermolaqué** dans la couleur des panneaux.

En option : Portillon central avec serrure 5 points à crochets. L'encadrement du portillon est laqué dans la couleur des panneaux, pour se fondre dans la porte.

Motorisation

One 600 ou 1000 & 2 télécommandes

Dimensions

Standard :

L 2400/2500/3000 mm x H 2000/2125 mm

Sur-mesure :

Hauteur de 1850 à 3000 mm

Largeur de 2000 à 4000 mm



Modèle présenté :

Porte Sectionnelle ISOLA,
Panneaux Blanc RAL 9016,
Polygrain, Sans rainures RF,
Avec décors Rainbow RAL7016.



GARANTIE

10
ANS

Pour plus d'information :
Rendez-vous dans votre magasin
Entrepôt du Bricolage
ou sur entrepot-du-bricolage.fr



SILENCE

L'intérieur des montants est recouvert de mousse pour une manœuvre silencieuse.

ISOLATION

Le joint boudin à double lèvres épouse le seuil parfaitement et optimise l'isolation.



FINITION

Le support roulette du haut articulé et anti-pincement permet d'entrouvrir le panneau supérieur en position aération.



ADAPTATION

Les roulettes tandem permettent un bon ajustement pour une isolation parfaite, quelle que soit la taille de la porte.

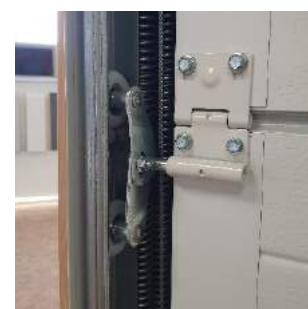

UNIQUE

Personnalisation presque infinie avec des décors Alunox, des hublots ou un précadre à leds illuminant votre porte de l'extérieur.



PORTILLON (en option)

Disposé au centre, il est équipé d'une serrure 5 points et d'une sécurité couplée au moteur.



Conception et production française dans nos ateliers à Delle (90100).



Documentations techniques et notices de pose sur notre site internet.



Garantie 10 ans



Pièces détachées disponibles au moins 10 ans sur notre site internet axone-spadone.fr



GARANTIE

10
ANS

Pour plus d'information :
Rendez-vous dans votre magasin
Entrepôt du Bricolage
ou sur entrepot-du-bricolage.fr

Porte de garage Sectionnelle SESSANTA

La porte de garage sectionnelle Sessanta est construite en **panneaux isolés de 60mm**, permettant de réaliser des portes allant jusqu'à 5 mètres de large. Cette épaisseur supplémentaire dans les panneaux apporte, en complément d'une isolation renforcée, une très bonne rigidité.

Côté isolation, elle est la seule porte du marché conçue avec une **huisserie isolante**, composée de mousse polyuréthane de 40mm d'épaisseur dans les montants et dans la traverse haute.

La Sessanta dispose d'une finition très soignée à l'image de la porte Isola : l'huisserie est **thermolaquée** dans un Ral identique au tablier. De plus, elle dispose de mousse antibruit dans les montants autour des ressorts. En option, des LEDs sont placées dans les poteaux précadres.

Cinq esthétiques de panneaux sont disponibles en standard sur cette porte sectionnelle isolée en 60mm et un thermolaquage dans tous Ral est possible. Hublots et décors Alunox peuvent également être ajoutés en personnalisation.

Motorisation

One 1000 & 2 télécommandes

Dimensions

Standard :

L 2400/2500/3000/4000/5000 mm

H 2000/2125 mm

Sur-mesure :

Hauteur de 1850 à 3000mm

Largeur de 2000 à 5000mm



Modèle présenté :

Porte Sectionnelle SESSANTA 60mm,
Panneaux Gris anthracite RAL 7016,
Polygrain, sans rainures RF



GARANTIE

10
ANS

Pour plus d'information :
Rendez-vous dans votre magasin
Entrepôt du Bricolage
ou sur entrepot-du-bricolage.fr



RIGIDITÉ

Panneaux isolés en 60mm offrant une résistance doublée par rapport aux panneaux de 40mm.

QUALITÉ

Sections anti-pince doigts avec joint de jonction inter-panneaux assurant une bonne étanchéité.



ISOLATION

Les montants et la traverse haute, thermolaqués, sont dotés d'une isolation de 40mm.

ADAPTATION

Les roulettes tandem permettent un bon ajustement pour une isolation parfaite, quelle que soit la taille de la porte.

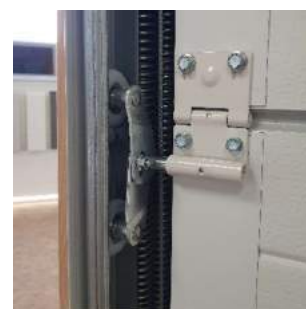

UNIQUE

Personnalisation presque infinie avec des décors Alunox, des hublots ou un précadre à leds illuminant votre porte de l'extérieur.

MOTORISATION

Porte facile à manœuvrer avec son moteur One incluant une sécurité anti-relevage mécanique.



Conception et production française dans nos ateliers à Delle (90100).



Documentations techniques et notices de pose sur notre site internet.



Garantie 10 ans



Pièces détachées disponibles au moins 10 ans sur notre site internet axone-spadone.fr



GARANTIE

10
ANS

Pour plus d'information :
Rendez-vous dans votre magasin
Entrepôt du Bricolage
ou sur entrepot-du-bricolage.fr

Porte de Service

1 vantail, 2 et 3 vantaux

Nos portes de service peuvent venir en complément d'une porte sectionnelle ou basculante pour un accès secondaire, en étant réalisée en **panneaux isolants de 40mm**, identique à ces portes pour un rendu coordonné dans les couleurs, aspect et décors.

Elles représentent également une alternative indispensable pour les chantiers avec de trop grandes contraintes, où les basculantes et sectionnelles ne peuvent convenir.

Vous retrouverez 3 modèles permettant de satisfaire toutes les demandes :

- Porte de service à **1 vantail**
- Porte de service à **2 vantaux**
- Porte de service à **3 vantaux**

Nos portes de service sont équipées d'une **serrure 3 points à crochets** pour une sécurité renforcée. Le vantail de service est monté sur une **charnière continue en aluminium** avec une **sécurité anti-dégondage**. L'encadrement et la charnière sont thermolaqués aux couleurs de la porte. Les poignées et plaques sont en aluminium anodisé.

Modèle présenté :

Porte de service 2 Vantaux à ouverture intérieure
Panneaux Chêne Winchester Rainure fine
Avec une porte sectionnelle Isola coordonnée
Hublots réalisés par le client



GARANTIE

10
ANS

Pour plus d'information :
Rendez-vous dans votre magasin
Entrepôt du Bricolage
ou sur entrepot-du-bricolage.fr

Porte de Service

1 vantail, 2 et 3 vantaux

Côté isolation, tous les modèles de cette gamme sont équipés d'un tablier en **panneaux de 40mm** qui est encadré par nos **joints bi-matière à lèvres souple** afin de limiter les ponts thermiques.

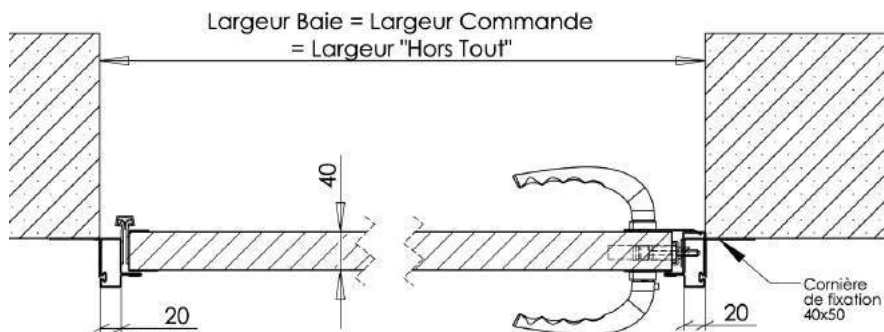



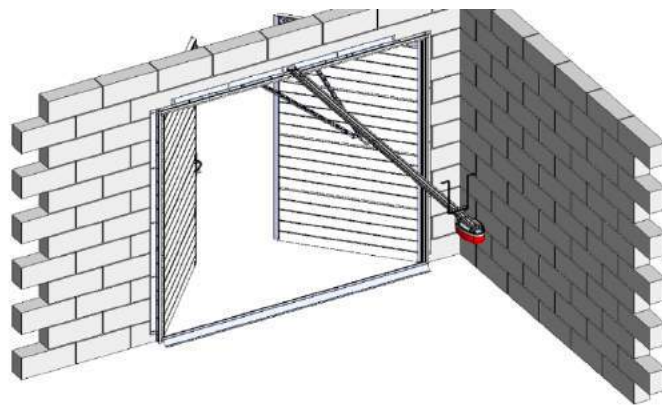

Côté technique, les huisseries sont des tubes **acier thermolaqués de 50x20** couplés à des **cornières de 40x50** pour permettant une **pose en applique ou en tunnel**.

Pour la motorisation, seule la **porte 2 vantaux** peut se voir équipée d'un moteur One 600 avec un mécanisme à **bras réglables** offrant une **ouverture vers l'extérieur**.



Dimensions Largeur x Hauteur		
1 Vantail	2 Vantaux	3 Vantaux
Largeur : de 800 à 1250mm Hauteur : de 1700 à 2250mm	Largeur : de 1000 à 2500mm Hauteur : de 1700 à 2250mm	Largeur : de 2000 à 2500mm Hauteur : de 1700 à 2250mm

-  Conception et production française dans nos ateliers à Delle (90100).
-  Documentations techniques et notices de pose sur notre site internet.
-  Garantie 10 ans
-  Pièces détachées disponibles au moins 10 ans sur notre site internet axone-spadone.fr



Pour plus d'information :
Rendez-vous dans votre magasin
Entrepôt du Bricolage
ou sur entrepot-du-bricolage.fr

La porte sectionnelle à **déplacement latéral** Latera est construite à base de **panneaux isolants 40mm**. La gamme comprend les **mêmes designs que nos sectionnelles** plafond Isola.

Le guidage par **roulettes tandem** et rails acier lui confère un **coulissement optimal**, tout en étant sûr grâce à notre nouvelle sécurité anti-relèvement.

La **lèvre du joint souple** sur les 3 côtés et le joint brosse en bas de porte assurent une bonne **étanchéité** à l'air.

Motorisation

Moteur One & 2 télécommandes

Dimensions

Hauteur de 1850 à 3000mm

Largeur de 2000 à 3400mm

Motifs et couleurs

9 Couleurs de base :

Blanc Ral 9016, 3 variantes de Gris, 2 variantes de Noirs et 3 imitations bois

3 Designs :

- Woodgrain avec rainures larges UU
- Polygrain avec sans rainures RF
- Polygrain avec rainures haute RT



Les portes basculantes (hors Mezza-SW), portes sectionnelles (hors IQA) et portes de service fabriquées à partir du 1 janvier 2024 bénéficient des garanties contractuelles suivantes :

Garantie 5 ans



Nous garantissons la tenue des pièces d'usure sur nos portes de garage pour une durée de 5 ans, à savoir sur les ressorts, poignées, roulettes, poulies, serrures, câbles, joints et charnières, dans le cadre d'une exploitation normale dans un contexte domestique, soit 5 cycles en moyenne (ouverture-fermeture) par jour. Nous garantissons la tenue du revêtement des panneaux durant 5 ans.

Garantie 10 ans



L'acheteur d'une porte de garage Spadone bénéficie d'une garantie valable 10 ans à compter de la date d'achat, lui garantissant un fonctionnement fiable et sécurisé de sa porte de garage dans un contexte domestique, soit 5 cycles en moyenne (ouverture-fermeture) par jour.

Garantie 10 ans minimum



Nous nous engageons à fournir des pièces détachées pour nos portes de garage et nos motorisations ONE pendant une durée minimale de 10 ans.

L'ensemble de notre catalogue de pièces détachées, compatibles multi-marques, est disponible sur notre site-internet axone-spadone.fr

Garantie des motorisations

Nous garantissons nos motorisations ONE pour une durée de 5 ans, dans le cadre d'une exploitation normale dans un contexte domestique, soit 5 cycles en moyenne (ouverture-fermeture) par jour. Les motorisations d'autres marques sont garanties selon les conditions du fabricant et au minimum 2 ans. Hors pose, dépose et frais de retour pour expertise en usine. Les télécommandes et autres accessoires annexes des motorisations sont garantis 2 ans (hors piles).

Sont exclus de la garantie les dommages causés par :

- une pose non-conforme ou un entretien négligé
- une destruction volontaire ou involontaire
- des influences extérieures telles que feu, eau, sels, bases, acides, conditions environnementales anormales, cas de force majeure, phénomènes météo extrêmes (foudre, vent violent)
- la dilatation des panneaux par le rayonnement solaire direct
- une détérioration mécanique due à un transport, un entreposage ou à un montage non-conforme
- des couches de fond et autres protections de surfaces
- des réparations effectuées par des personnes non qualifiées
- une utilisation de pièces d'origine étrangère sans notre accord
- les dommages causés par négligence / destruction volontaire
- un retrait ou une détérioration du numéro de produit.

Notre garantie se limite à la fourniture de pièces de remplacement pour les composants reconnus défectueux après examen par nos soins, à l'exclusion de toute participation à tout autre préjudice quel qu'il soit. Les frais de démontage, d'installation et de retour de pièces ne seront pas remboursés. Les pièces remplacées deviennent notre propriété.

Le droit à la garantie n'est applicable que dans le pays d'achat de la porte de garage. Les marchandises doivent avoir été achetées au travers d'un canal de distribution reconnu par notre société.



Avec désormais 60 années de conception et de production de portes de garage basculantes et sectionnelles, le savoir-faire de la marque Spadone repose sur des bases solides et une parfaite connaissance des produits et des marchés.

Les portes de garage sectionnelles et basculantes isolantes Spadone sont produites aussi bien en taille standard qu'en production sur-mesures, dans notre usine située à Delle (90100) sur la frontière Franco-Suisse, au bord de l'autoroute Bienne-Belfort.

La production annuelle de plus de 5 000 portes est commercialisée pour plus de la moitié par des installateurs et négociants spécialistes de la fermeture et de la menuiserie de chaque côté de la frontière, et au-delà. Notre entreprise à taille humaine nous confère une réactivité reconnue par nos clients.

Axone Spadone

Technoparc Franco-Suisse
90100 DELLE - France

Site : www.axone-spadone.fr

